



## MUNICÍPIO DE DORES DO TURVO

ESTADO DE MINAS GERAIS

PRAÇ. CONEGO AGOSTINHO JOSE DE RESENDE, 30- CENTRO- CEP.: 36.513-000.

CNPJ:18.128.249/0001-42 - tel: (032) 3576-1130

[licitacao@doresdoturvo.mg.gov.br](mailto:licitacao@doresdoturvo.mg.gov.br)



Ao Serviço de Licitações e Compras do Município de Dores do Turvo/MG.

Considerando a necessidade de atender as demandas do Município de Dores do Turvo/MG;

Considerando as intenções da atual Administração em realizar melhorias nos trabalhos administrativos;

Venho, respeitosamente, à presença de Vossa Excelência, solicitar abertura de Processo Licitatório, na modalidade que a Lei dispuser, objetivando a Contratação de empresa habilitada para prestação de serviços em obras e engenharia para construção da Instalação rede elétrica, telefonia, informática e CFTV da nova sede da prefeitura Municipal de Dores do Turvo MG, com fornecimento de todo o material, equipamentos e mão de obra necessários, conforme plantas, projetos, planilha orçamentária de custos, cronograma físico-financeiro, memorial descritivo e demais documentos disponibilizados para a realização da obra

A planilha de custos, memorial descritivo, cronograma de obra, plantas e projetos da obra a ser executada seguem anexos à presente requisição.

Termos em que, pede deferimento.

Dores do Turvo, 08 de agosto de 2022.

Mariana das Dores Inácio  
Secretária de Administração





PREFEITURA MUNICIPAL DE DORES TURVO

00743/001

08/08/2022

Página: 1 de 1

REQUISIÇÃO DE SERVIÇOS

Secretaria/Setor: 03 SECRETARIA MUN. DE ADMINISTRAÇÃO/009 CONSTRUÇÃO DA NOVA SEDE DA PREFEITURA

Dotação Orçamentaria: 00085 - 02.03.01.04.122.0052.1007.44905100

Det. Despesa: 1 - Obras E Inst Dom Público

Centro de Custo: 003 - SERVIÇOS DIVERSOS

Item	Código e Descrição do Serviço	Detalhamento do Serviço	U.M.	Qtde.	Preço Estimativo	
					Unitário	Total
1	00615 SERVIÇOS OBRAS E ENGENHARIA CONSTRUÇÃO REDE ELÉTRICA		SERV	100,0000	0,0000	0,0000

Total ... R\$ 0,0000

Fonte de Pagamento: 0192 - Alienação de Bens

Recusos Vinculados:

Aplicação:

CONTRATAÇÃO DE EMPRESA HABILITADA PARA PRESTAÇÃO DE SERVIÇOS EM OBRAS E ENGENHARIA PARA CONSTRUÇÃO DA INSTALAÇÃO REDE ELÉTRICA, TELEFONIA, INFORMÁTICA E CFTV DA NOVA SEDE DA PREFEITURA MUNICIPAL DE DORES DO TURVO MG, COM FORNECIMENTO DE TODO O MATERIAL, EQUIPAMENTOS E MÃO DE OBRA NECESSÁRIOS, CONFORME PLANTAS, PROJETOS, PLANILHA ORÇAMENTÁRIA DE CUSTOS, CRONOGRAMA FÍSICO-FINANCEIRO, MEMORIAL DESCRITIVO E DEMAIS DOCUMENTOS DISPONIBILIZADOS PARA A REALIZAÇÃO DA OBRA

Observações:

Requisitante

MARIANA DAS DORES INACIO  
SECRETARIA DE ADMINISTRAÇÃO

Chefia Imediata

Autorizador





PLANILHA ORÇAMENTÁRIA DE CUSTOS

GESTOR: Recursos Próprios  
 DATA: 05/08/2022  
 FORMA DE EXECUÇÃO: ( ) DIRETA ( x ) INDIRETA  
 BDI: 20,64%

CONTRATANTE: Prefeitura Municipal de Dores do Turvo  
 OBRA/OBJ.: Instalações Elétricas, Telefonia, Informática e CFTV  
 LOCAL: Município de Dores do Turvo-MG  
 REGIÃO/MÊS DE REFERÊNCIA: SETOP/ABRIL-22  
 PRAZO DE EXECUÇÃO: 03 meses

ITEM	CÓDIGO	DESCRIÇÃO	UNID	QUANT	PREÇO UNITÁRIO S/ BDI	PREÇO UNITÁRIO C/ BDI	PREÇO TOTAL
1		<b>INFRAESTRUTURA - ELETRODUTOS, CAIXAS DE PASSAGEM E PADRÃO DE MEDIÇÃO</b>					36.922,25
1.1	ED-49172	CAIXA ALVENARIA 70 X 70 X 50 CM PARA REFLETOR, COM GRADE, TIPO 1, INCLUSIVE ESCAVAÇÃO, REATERRO E BOTA-FORA	un	1	R\$ 601,92	R\$ 726,16	R\$ 726,16
1.2	ED-49183	CAIXA DE DISTRIBUIÇÃO GERAL OU DERIVAÇÃO DG Nº3	un	2	R\$ 222,46	R\$ 268,38	R\$ 536,75
1.3	ED-51056	CAIXA DE INSPEÇÃO EM CIMENTO AGREGADO 300X300 MM COM TAPA EM FERRO FUNDIDO	un	3	R\$ 126,09	R\$ 152,11	R\$ 456,34
1.4	ED-49201	CAIXA DE INSPEÇÃO EM CONCRETO, TIPO "ZC" PASSEIO, PADRÃO CEMIG, DIMENSÃO (77X67)CM, ALTURA 90CM, COM TAMPA E ARO ARTICULADO EM FERRO FUNDIDO, INCLUSIVE ESCAVAÇÃO, APILOAMENTO, LASTRO DE BRITA, REATERRO E TRANSPORTE E RETIRADA DO MATERIAL ESCAVADO (EM CAÇAMBA)	un	1	R\$ 1.279,87	R\$ 1.544,04	R\$ 1.544,04
1.5	ED-49187	CAIXA DE LIGAÇÃO/PASSAGEM EM PVC RÍGIDO PARA ELETRODUTO, DIMENSÕES 4"X2", EMBUTIDA EM ALVENARIA - FORNECIMENTO E INSTALAÇÃO	un	194	R\$ 8,90	R\$ 10,74	R\$ 2.082,97
1.6	ED-49170	CAIXA DE PASSAGEM EM ALVENARIA E TAMPA DE CONCRETO, FUNDO DE BRITA, TIPO 1, 50 X 50 X 60 CM, INCLUSIVE ESCAVAÇÃO, REATERRO E BOTA-FORA	un	2	R\$ 310,79	R\$ 374,94	R\$ 749,87
1.7	ED-49212	CAIXA PARA MEDIÇÃO, TIPO CM-2, DIMENSÕES CONFORME PADRÃO CEMIG, EXCLUSIVE DISJUNTOR, INCLUSIVE INSTALAÇÃO	un	2	R\$ 316,23	R\$ 381,50	R\$ 763,00
1.8	ED-49203	CAIXA PARA MEDIÇÃO, TIPO CM-3, COM VISOR DO LEITOR PARA VIA PÚBLICA (LVP), DIMENSÕES CONFORME PADRÃO CEMIG, EXCLUSIVE DISJUNTOR, INCLUSIVE INSTALAÇÃO	un	1	R\$ 580,86	R\$ 700,75	R\$ 700,75
1.9	ED-48702	CAIXA PRÉ MOLDADA PARA ATERRAMENTO COM TAMPA DE CONCRETO 25 x 25 x 50 CM, INCLUSIVE ESCAVAÇÃO E BOTA FORA	un	3	R\$ 110,93	R\$ 133,83	R\$ 401,48
1.10	ED-49175	CAIXA SUBTERRÂNEA DE ENTRADA TELEFÔNICA TIPO R1, 60 X 35 X 50 CM	un	1	R\$ 597,83	R\$ 721,22	R\$ 721,22
1.11	ED-17954	CONDULETE DE ALUMÍNIO, TIPO "B", DIÂMETRO DE SAÍDA 3/4" (20MM), EXCLUSIVE MÓDULO E PLACA, INCLUSIVE FIXAÇÃO	un	30	R\$ 27,62	R\$ 33,32	R\$ 999,62
1.12	ED-49295	DUTO CORRUGADO EM PEAD (POLIETILENO DE ALTA DENSIDADE), PARA PROTEÇÃO DE CABOS SUBTERRÂNEOS DN 40 MM (1.1/2")	m	18	R\$ 24,44	R\$ 29,48	R\$ 530,72
1.13	ED-19520	ELETROCALHA PERFURADA (100X100)MM EM CHAPA DE AÇO GALVANIZADO #18, COM TRATAMENTO PRÉ-ZINCADO, INCLUSIVE TAMPA DE ENCAIXE, FIXAÇÃO SUPERIOR, CONEXÕES E ACESSÓRIOS	m	28	R\$ 124,48	R\$ 150,17	R\$ 4.204,83
1.14	ED-49308	ELETRODUTO DE PVC RÍGIDO ROSCÁVEL, DN 20 MM (3/4"), INCLUSIVE CONEXÕES, SUPORTES E FIXAÇÃO	m	146	R\$ 19,93	R\$ 24,04	R\$ 3.510,36







1.15	ED-49310	ELETRODUTO DE PVC RÍGIDO ROSCADO DN 32 MM (1.1/4"), INCLUSIVE CONEXÕES, SUPORTES E FIXAÇÃO	m		R\$ 33,16	R\$ 40,00	R\$ 720,08
1.16	ED-49414	ELETRODUTO FLEXÍVEL CORRUGADO, PVC, ANTI-CHAMA, DN 25MM (3/4"), APLICADO EM ALVENARIA, INCLUSIVE RASGO	m	600	R\$ 8,89	R\$ 10,72	R\$ 6.434,94
1.17	ED-49415	ELETRODUTO FLEXÍVEL CORRUGADO, PVC, ANTI-CHAMA, DN 32MM (1"), APLICADO EM ALVENARIA, INCLUSIVE RASGO	m	120	R\$ 12,34	R\$ 14,89	R\$ 1.786,44
1.18	ED-49321	ELETRODUTO DE AÇO GALVANIZADO MÉDIO, INCLUSIVE CONEXÕES, SUPORTES E FIXAÇÃO DN 50 (2")	m	15	R\$ 52,18	R\$ 62,95	R\$ 944,25
1.19	ED-49415	ELETRODUTO FLEXÍVEL CORRUGADO, PVC, ANTI-CHAMA, DN 32MM (1"), APLICADO EM ALVENARIA, INCLUSIVE RASGO	m	20	R\$ 12,34	R\$ 14,89	R\$ 297,74
1.20	ED-49334	ENVELOPE DE CONCRETO PARA PROTEÇÃO DE TUBOS DE PVC ENTERRADO - CONCRETO TIPO A FCK = 13,5 MPA	m3	1	R\$ 542,19	R\$ 654,10	R\$ 654,10
1.21	ED-49451	PERFILADO PERFURADO (38X38)MM EM CHAPA DE AÇO GALVANIZADO #18, COM TRATAMENTO PRÉ-ZINCADO, INCLUSIVE FIXAÇÃO SUPERIOR, CONEXÕES E ACESSÓRIOS, EXCLUSIVE TAMPA DE ENCAIXE	m	87	R\$ 55,83	R\$ 67,35	R\$ 5.859,74
1.22	ED-19583	FIXAÇÃO DE PERFILADO HORIZONTAL, INCLUSIVE SUPORTE, VERGALHÃO E ACESSÓRIOS, EXCLUSIVE PERFILADO	m	28	R\$ 11,37	R\$ 13,72	R\$ 384,07
1.23	ED-24042	FORNECIMENTO E INSTALAÇÃO DE FITA SUBTERRÂNEA PARA SINALIZAÇÃO DE REDES OU TUBULAÇÕES	m	20	R\$ 4,49	R\$ 5,42	R\$ 108,33
1.24	ED-49503	QUADRO DE DISTRIBUIÇÃO PARA 42 MÓDULOS COM BARRAMENTO 100 A	un	1	R\$ 798,83	R\$ 963,71	R\$ 963,71
1.25	ED-49461	VERGALHÃO DE AÇO COM ROSCA TOTAL PARA PERFILADO, DIÂMETRO 1/4", INCLUSIVE FORNECIMENTO, FIXAÇÃO E INSTALAÇÃO	m	30	R\$ 14,26	R\$ 17,20	R\$ 516,10
1.26	ED-17935	SONDAGEM DE ELETRODUTO/DUTOS COM ARAME GALVANIZADO, DIÂMETRO DO FIO 1,24MM, 18 BWG, INCLUSIVE FORNECIMENTO E INSTALAÇÃO	m	65	R\$ 0,73	R\$ 0,88	R\$ 57,24
1.27	ED-49506	QUADRO DE DISTRIBUIÇÃO DE LUZ EM PVC DE EMBUTIR, ATÉ 16 DIVISÕES MODULARES, DIMENSÕES EXTERNAS 260 X 310 X 85 MM	un	1	R\$ 221,65	R\$ 267,40	R\$ 267,40
2		<b>CABEAMENTO ELÉTRICO, TELEFÔNICO, CFTV E ESTRUTURADO</b>					51.406,89
2.1	ED-48361	ANILHA (MARCADOR) PARA IDENTIFICAÇÃO DE CABOS (# 6 MM2) - 500 UN	un	1	R\$ 54,59	R\$ 65,86	R\$ 65,86
2.2	ED-48363	CABO COAXIAL RG-59-75 OHMS	m	190	R\$ 5,82	R\$ 7,02	R\$ 1.334,04
2.3	ED-48998	CABO DE COBRE FLEXÍVEL, CLASSE 5, ISOLAMENTO TIPO EPR/HEPR, NÃO HALOGENADO, ANTICHAMA, TERMOFIXO, UNIPOLAR, SEÇÃO 10 MM2, 90°C, 0,6/1KV	m	62	R\$ 14,49	R\$ 17,48	R\$ 1.083,81
2.4	ED-49001	CABO DE COBRE FLEXÍVEL, CLASSE 5, ISOLAMENTO TIPO EPR/HEPR, NÃO HALOGENADO, ANTICHAMA, TERMOFIXO, UNIPOLAR, SEÇÃO 16 MM2, 90°C, 0,6/1KV	m	126	R\$ 21,58	R\$ 26,03	R\$ 3.280,30
2.5	ED-49010	CABO DE COBRE FLEXÍVEL, CLASSE 5, ISOLAMENTO TIPO EPR/HEPR, NÃO HALOGENADO, ANTICHAMA, TERMOFIXO, UNIPOLAR, SEÇÃO 50 MM2, 90°C, 0,6/1KV	m	90	R\$ 56,58	R\$ 68,26	R\$ 6.143,23
2.6	ED-48946	CABO DE COBRE FLEXÍVEL, CLASSE 5, ISOLAMENTO TIPO LSHF/ATOX, NÃO HALOGENADO, ANTICHAMA, TERMOPLÁSTICO, UNIPOLAR, SEÇÃO 1,5 MM2, 70°C, 450/750V	m	1176	R\$ 2,86	R\$ 3,45	R\$ 4.057,56
2.7	ED-48966	CABO DE COBRE FLEXÍVEL, CLASSE 5, ISOLAMENTO TIPO LSHF/ATOX, NÃO HALOGENADO, ANTICHAMA, TERMOPLÁSTICO, UNIPOLAR, SEÇÃO 10 MM2, 70°C, 450/750V	m	38	R\$ 13,85	R\$ 16,71	R\$ 634,93



2.8	ED-48951	CABO DE COBRE FLEXÍVEL, CLASSE 5, ISOLAMENTO TIPO LSHF/ATOX, NÃO HALOGENADO, ANTICHAMA, TERMOPLÁSTICO, UNIPOLAR, SEÇÃO 2,5 MM2, 70°C, 450/750V	m	365	R\$	4,57	R\$	5,51	R\$	2.012,34
2.9	ED-48956	CABO DE COBRE FLEXÍVEL, CLASSE 5, ISOLAMENTO TIPO LSHF/ATOX, NÃO HALOGENADO, ANTICHAMA, TERMOPLÁSTICO, UNIPOLAR, SEÇÃO 4 MM2, 70°C, 450/750V	m	1947	R\$	6,34	R\$	7,65	R\$	14.891,78
2.10	ED-48961	CABO DE COBRE FLEXÍVEL, CLASSE 5, ISOLAMENTO TIPO LSHF/ATOX, NÃO HALOGENADO, ANTICHAMA, TERMOPLÁSTICO, UNIPOLAR, SEÇÃO 6 MM2, 70°C, 450/750V	m	87	R\$	9,03	R\$	10,89	R\$	947,76
2.11	ED-49133	CABO DE COBRE NÚ # 16 MM2, ENTERRADO, EXCLUSIVE ESCAVAÇÃO E REATERRO	m	10	R\$	17,80	R\$	21,47	R\$	214,74
2.12	ED-48931	CABO TELEFÔNICO CI 50.10	m	60	R\$	12,88	R\$	15,54	R\$	932,31
2.14	ED-48365	CABO UTP 4 PARES CATEGORIA 6 COM REVESTIMENTO EXTERNO NÃO PROPAGANTE A CHAMA	m	1856	R\$	6,43	R\$	7,76	R\$	14.397,27
2.15	ED-49340	FIO TELEFÔNICO (FI) EM COBRE ELETROLÍTICO ESTANHADO DE SEÇÃO MACIÇA, ESP. 0,60MM (2X0,60MM), UM (1) PAR TORCIDO, ISOLAMENTO EM CLORETO DE POLIVINILA (PVC) - FORNECIMENTO E INSTALAÇÃO	m	386	R\$	3,03	R\$	3,66	R\$	1.410,98
<b>3</b>		<b>ATERRAMENTO E PROTEÇÃO DOS CIRCUITOS</b>								<b>5.460,01</b>
3.1	ED-48700	ATERRAMENTO COM HASTES COPPERWELD, DIÂMETRO DE 5/8", COMPRIMENTO DE 240CM, EXCLUSIVE CABO E CAIXA PARA ATERRAMENTO, INCLUSIVE GRAMPO PARA HASTE E INSTALAÇÃO	un	3	R\$	327,79	R\$	395,45	R\$	1.186,34
3.2	ED-49245	DISJUNTOR BIPOLAR TERMOMAGNÉTICO 10KA, DE 60A	un	4	R\$	74,67	R\$	90,08	R\$	360,33
3.3	ED-49270	DISJUNTOR BIPOLAR TERMOMAGNÉTICO 5KA, DE 16A	un	1	R\$	48,36	R\$	58,34	R\$	58,34
3.4	ED-49272	DISJUNTOR BIPOLAR TERMOMAGNÉTICO 5KA, DE 25A	un	12	R\$	48,36	R\$	58,34	R\$	700,10
3.5	ED-49230	DISJUNTOR MONOPOLAR TERMOMAGNÉTICO 5KA, DE 16A	un	10	R\$	21,69	R\$	26,17	R\$	261,67
3.6	ED-49232	DISJUNTOR MONOPOLAR TERMOMAGNÉTICO 5KA, DE 25A	un	2	R\$	21,69	R\$	26,17	R\$	52,33
3.7	ED-49260	DISJUNTOR TRIPOLAR TERMOMAGNÉTICO 10KA, DE 60A	un	1	R\$	115,24	R\$	139,03	R\$	139,03
3.8	ED-49285	DISJUNTOR TRIPOLAR TERMOMAGNÉTICO 5KA, DE 25A	un	1	R\$	91,19	R\$	110,01	R\$	110,01
3.9	ED-49288	DISJUNTOR TRIPOLAR TERMOMAGNÉTICO 5KA, DE 40A	un	1	R\$	91,19	R\$	110,01	R\$	110,01
3.11	ED-49343	HASTE DE AÇO COBREADA PARA ATERRAMENTO DIÂMETRO 3/4"X 2400 MM, CONFORME PADRÕES TELEBRAS	U	3	R\$	182,49	R\$	220,16	R\$	660,47
3.12	ED-49528	SUPRESSOR DE SURTO PARA PROTEÇÃO DE CENTRAL DE TELECOMUNICAÇÕES	un	1	R\$	287,87	R\$	347,29	R\$	347,29
3.13	ED-48701	TERMINAL PARA ATERRAMENTO E CONEXÃO DE QUADRO/PAINEL ELÉTRICO, TIPO PARAFUSO FENDIDO DE APERTO, EM LATÃO ESTANHADO, DIÂMETRO DERIVAÇÃO 2,5MM2-25MM2, INCLUSIVE INSTALAÇÃO	un	3	R\$	9,67	R\$	11,67	R\$	35,00
3.14	ED-49527	SUPRESSOR DE SURTO PARA PROTEÇÃO PRIMÁRIA EM QGD, ATÉ 1,5 KV - 5 KA	un	3	R\$	298,72	R\$	360,38	R\$	1.081,13
3.15	ED-51092	VLC SLIM CLASSE 1 275V 12,5/60KA	un	3	R\$	98,91	R\$	119,33	R\$	357,98
<b>4</b>		<b>INTERRUPTORES, TOMADAS, LUMINÁRIAS E RACK</b>								<b>25.733,85</b>
4.1	ED-5617	MÓDULO PULSADOR CAMPAINHA, CORRENTE 10A, TENSÃO 250V, (10A-250V), INCLUSIVE FORNECIMENTO E INSTALAÇÃO, EXCLUSIVE PLACA E SUPORTE	un	1	R\$	12,90	R\$	15,56	R\$	15,56
4.2	ED-48367	CERTIFICAÇÃO DE GARANTIA DE TRANSMISSÃO DE CABOS LÓGICOS - CATEGORIA 5E	un	60	R\$	13,83	R\$	16,68	R\$	1.003,07





4.3	ED-15745	CONJUNTO DE DOIS (2) INTERRUPTORES PARALELOS, CORRENTE 10A, TENSÃO 250V, (10A-250V), COM PLACA 4"X2" DE DOIS (2) POSTOS, INCLUSIVE FORNECIMENTO, INSTALAÇÃO, SUPORTE, MÓDULO E PLACA	un	3	R\$	35,99	R\$	43,42	R\$	130,26
4.4	ED-15739	CONJUNTO DE DOIS (2) INTERRUPTORES SIMPLES, CORRENTE 10A, TENSÃO 250V, (10A-250V), COM PLACA 4"X2" DE DOIS (2) POSTOS, INCLUSIVE FORNECIMENTO, INSTALAÇÃO, SUPORTE, MÓDULO E PLACA	un	6	R\$	31,25	R\$	37,70	R\$	226,20
4.5	ED-15755	CONJUNTO DE DUAS (2) TOMADAS PADRÃO, TRÊS (3) POLOS, CORRENTE 10A, TENSÃO 250V, (2P+T/10A-250V), COM PLACA 4"X2" DE DOIS (2) POSTOS, INCLUSIVE FORNECIMENTO, INSTALAÇÃO, SUPORTE, MÓDULO E PLACA	un	12	R\$	35,97	R\$	43,39	R\$	520,73
4.6	ED-15756	CONJUNTO DE DUAS (2) TOMADAS PADRÃO, TRÊS (3) POLOS, CORRENTE 20A, TENSÃO 250V, (2P+T/20A-250V), COM PLACA 4"X2" DE DOIS (2) POSTOS, INCLUSIVE FORNECIMENTO, INSTALAÇÃO, SUPORTE, MÓDULO E PLACA	un	6	R\$	38,09	R\$	45,95	R\$	275,71
4.7	ED-15741	CONJUNTO DE TRÊS (3) INTERRUPTORES SIMPLES, CORRENTE 10A, TENSÃO 250V, (10A-250V), COM PLACA 4"X2" DE TRÊS (3) POSTOS, INCLUSIVE FORNECIMENTO, INSTALAÇÃO, SUPORTE, MÓDULO E PLACA	un	2	R\$	45,92	R\$	55,40	R\$	110,80
4.8	ED-15737	CONJUNTO DE UM (1) INTERRUPTOR INTERMEDIÁRIO, CORRENTE 10A, TENSÃO 250V, (10A-250V), COM PLACA 4"X2" DE UM (1) POSTO, INCLUSIVE FORNECIMENTO, INSTALAÇÃO, SUPORTE, MÓDULO E PLACA	un	2	R\$	36,66	R\$	44,23	R\$	88,45
4.9	ED-15736	CONJUNTO DE UM (1) INTERRUPTOR PARALELO, CORRENTE 10A, TENSÃO 250V, (10A-250V), COM PLACA 4"X2" DE UM (1) POSTO, INCLUSIVE FORNECIMENTO, INSTALAÇÃO, SUPORTE, MÓDULO E PLACA	un	4	R\$	22,22	R\$	26,81	R\$	107,22
4.10	ED-15733	CONJUNTO DE UM (1) INTERRUPTOR SIMPLES, CORRENTE 10A, TENSÃO 250V, (10A-250V), COM PLACA 4"X2" DE UM (1) POSTO, INCLUSIVE FORNECIMENTO, INSTALAÇÃO, SUPORTE, MÓDULO E PLACA	un	19	R\$	20,95	R\$	25,27	R\$	480,21
4.11	ED-15763	CONJUNTO DE UM (1) MÓDULO COM FURO PARA SAÍDA DE FIO Ø10MM, COM PLACA 4"X2" DE UM (1) POSTO, INCLUSIVE FORNECIMENTO, INSTALAÇÃO, SUPORTE, MÓDULO E PLACA	un	18	R\$	10,48	R\$	12,64	R\$	227,58
4.12	ED-15764	CONJUNTO DE UMA (1) PLACA CEGA 4"X2", INCLUSIVE FORNECIMENTO, INSTALAÇÃO, SUPORTE E PLACA	un	10	R\$	8,67	R\$	10,46	R\$	104,59
4.13	ED-15753	CONJUNTO DE UMA (1) TOMADA DE ANTENA (CONECTOR COAXIAL), COM PLACA 4"X2" DE UM (1) POSTO, INCLUSIVE FORNECIMENTO, INSTALAÇÃO, SUPORTE, MÓDULO E PLACA	un	3	R\$	25,34	R\$	30,57	R\$	91,71
4.15	ED-15748	CONJUNTO DE UMA (1) TOMADA PADRÃO, TRÊS (3) POLOS, CORRENTE 10A, TENSÃO 250V, (2P+T/10A-250V), COM PLACA 4"X2" DE UM (1) POSTO, INCLUSIVE FORNECIMENTO, INSTALAÇÃO, SUPORTE, MÓDULO E PLACA	un	120	R\$	22,21	R\$	26,79	R\$	3.215,30
4.16	ED-15749	CONJUNTO DE UMA (1) TOMADA PADRÃO, TRÊS (3) POLOS, CORRENTE 20A, TENSÃO 250V, (2P+T/20A-250V), COM PLACA 4"X2" DE UM (1) POSTO, INCLUSIVE FORNECIMENTO, INSTALAÇÃO, SUPORTE, MÓDULO E PLACA	un	8	R\$	23,27	R\$	28,07	R\$	224,58
4.17	ED-15760	CONJUNTO DE UMA (1) TOMADA TELEFÔNICA (CONECTOR RJ11) E UMA (1) TOMADA DE DADOS (CONECTOR RJ45 CAT.6E), COM PLACA 4"X2" DE DOIS (2) POSTOS, INCLUSIVE FORNECIMENTO, INSTALAÇÃO, SUPORTE, MÓDULO E PLACA	un	48	R\$	56,82	R\$	68,55	R\$	3.290,29
4.18	ED-48371	ESTABILIZADOR 127V, 60HZ - 5,0KVA	U	5	R\$	709,23	R\$	855,62	R\$	4.278,08
4.19	ED-48376	GAVETA DE VENTILAÇÃO COM 4 VENTILADORES PARA RACK 19"	cj	1	R\$	382,39	R\$	461,32	R\$	461,32





4.20	ED-13357	LUMINÁRIA PLAFON REDONDO DE VIDRO JATEADO REDONDO COMPLETA, DIÂMETRO 25 CM, PARA UMA (1) LÂMPADA LED, POTÊNCIA 15W, BULBO A65, FORNECIMENTO E INSTALAÇÃO, INCLUSIVE BASE E LÂMPADA	un	68	R\$	60,05	R\$	72,44	R\$	4.926,21
4.21	ED-48377	ORGANIZADOR DE CABOS DE 1U PARA RACK 19"	cj	3	R\$	132,78	R\$	160,19	R\$	480,56
4.22	ED-48372	PATCH CORD RJ45/RJ45 UTP-4P METÁLICO CATEGORIA 6, PINAGEM T568A NA COR AZUL (VOZ), COMPRIMENTO 3 METROS	cj	30	R\$	27,37	R\$	33,02	R\$	990,58
4.23	ED-48373	PATCH PANEL 24 POSIÇÕES, CATEGORIA COM GUIA TRASEIRO	cj	2	R\$	1.329,62	R\$	1.604,05	R\$	3.208,11
4.24	ED-49496	PROJETOR EXTERNO PARA LÂMPADA A VAPOR DE MERCÚRIO, DE IODETO METÁLICO OU DE SÓDIO, COM ÂNGULO REGULÁVEL, COM ALOJAMENTO PARA REATOR, COMPLETO	un	2	R\$	474,32	R\$	572,22	R\$	1.144,44
4.25	ED-48375	RÉGUA COM 8 TOMADAS (2P+T), PARA FIXAÇÃO NO RACK DE 19" (1U)	un	1	R\$	71,72	R\$	86,52	R\$	86,52
4.26	ED-49523	RELÉ FOTOELÉTRICO, TENSÃO 120V COM CAPACIDADE DE CARGA 1200VA, INCLUSIVE BASE E INSTALAÇÃO	un	1	R\$	39,61	R\$	47,79	R\$	47,79
								Total		119.522,99

Doros do Turvo Mg, 05 de agosto de 2022.

Joaquim jr. C. vieira - Engenheiro Eletricista  
CREA: 54161/d

Valdir Ribeiro de Barros Prefeito Municipal



**CRONOGRAMA FÍSICO FINANCEIRO**

**CRONOGRAMA FÍSICO FINANCEIRO**

OBRA/OBJ.: Instalações Elétricas, Telefonia, Informática e CFTV

LOCAL: Município de Dores do Turvo-MG

CONTRATANTE: Prefeitura Municipal de Dores do Turvo

ITEM	DISCRIMINAÇÃO DOS SERVIÇOS	VALOR(R\$)	REGIÃO/MÊS DE REFERÊNCIA: SETOP/ABRIL-22					SUB-TOTAL
			Mês 1	Mês 2	Mês 3	Mês 4	Mês 5	
1	INFRAESTRUTURA - ELETRODUTOS, CAIXAS DE PASSAGEM E PADRÃO DE MEDIÇÃO	R\$ 36.922,25	R\$ 25.845,57 70%	11.076,67 30%	-	-	-	R\$ 36.922,25 100%
2	CABEAMENTO ELÉTRICO, TELEFÔNICO, CFTV E ESTRUTURADO	R\$ 51.406,89	R\$ 20.562,76 40%	30.844,13 60%	-	-	-	R\$ 51.406,89 100%
3	ATERRAMENTO E PROTEÇÃO DOS CIRCUITOS	R\$ 5.460,01	R\$ - 0%	5.460,01 100%	-	-	-	R\$ 5.460,01 100%
4	INTERRUPTORES, TOMADAS, LUMINÁRIAS E RACK	R\$ 25.733,85	R\$ -	6.433,46 25%	19.300,39 75%	-	-	R\$ 25.733,85 100%
	VALOR DO PERÍODO	R\$ 119.522,99	R\$ 46.408,33	R\$ 53.814,28	R\$ 19.300,39			
	VALOR ACUMULADO	R\$ 119.522,99	R\$ 46.408,33	R\$ 100.222,61	R\$ 119.522,99			
	PERCENTUAL DO PERÍODO		38,83%	45,02%	16,15%			
	PERCENTUAL ACUMULADO		38,83%	83,85%	100,00%			

DORES DO TURVO, 05 DE AGOSTO DE 2022

Joaquim jr. C. vieira  
CREA: 54161/d

Valdir Ribeiro de Barros  
Prefeito Municipal







## COMPOSIÇÃO DO BDI

### DEMONSTRATIVO DO BDI - SEM DESONERAÇÃO - OBRAS DE EDIFICAÇÃO

OBRA/OBJ.: Instalações Elétricas, Telefonia, Informática e CFTV

LOCAL: Município de Dores do Turvo-MG

CONTRATANTE: Prefeitura Municipal de Dores do Turvo

**BDI (CONFORME ACÓRDÃO Nº 2622/13 e LEI Nº 13.161 DE 31/08/15)**

DISCRIMINAÇÃO DAS PARCELAS	SIG. (1)	% ADOTADO
CUSTO DIRETO	CD	100%
ADMINISTRAÇÃO CENTRAL	AC	4,00%
LUCRO BRUTO	L	6,16%
DESPESAS FINANCEIRAS	DF	0,84%
SEGUROS, GARANTIAS E RISCO		1,77%
SEGUROS + GARANTIAS	S	0,80%
RISCO(*)	R	0,97%
TRIBUTOS	I	6,15%
ISS	ISS <sup>(2)</sup>	2,50%
PIS	PIS	0,65%
COFINS	-	3,00%
CPRB	INSS	-

#### FÓRMULA DO BDI

	BDI (NUMERADOR)	13,23%
	BDI (DENOMINADOR)	93,85%
<b>BDI</b>		<b>20,64%</b>

#### OBSERVAÇÕES

(1) SIGLA.

(2) QUANTO AO ISS O TCU ORIENTA OBSERVAR A LEGISLAÇÃO DO MUNICÍPIO. NO REFERIDO ACÓRDÃO O TCU PARTIU DA PREMISSE DE INCIDÊNCIA DO ISS EM 50% DO PREÇO DE VENDA, COM PERCENTUAIS DE 2%, 3%, 4% E 5%.

(3) BDI DIFERENCIADO A SER APLICADO EM CASOS DE FORNECIMENTO DE MATERIAIS E EQUIPAMENTOS. EX. ELEVADOR, ESCADAS ROLANTES, EQUIPAMENTOS DE REFRIGERAÇÃO ETC.

(4) BDI DIFERENCIADO A SER APLICADO PARA SERVIÇOS TERCEIRIZADOS.

(5) INCIDÊNCIA.

Joaquim jr. C. vieira  
CREA: 54161/d

Valdir Ribeiro de Barros  
Prefeito Municipal



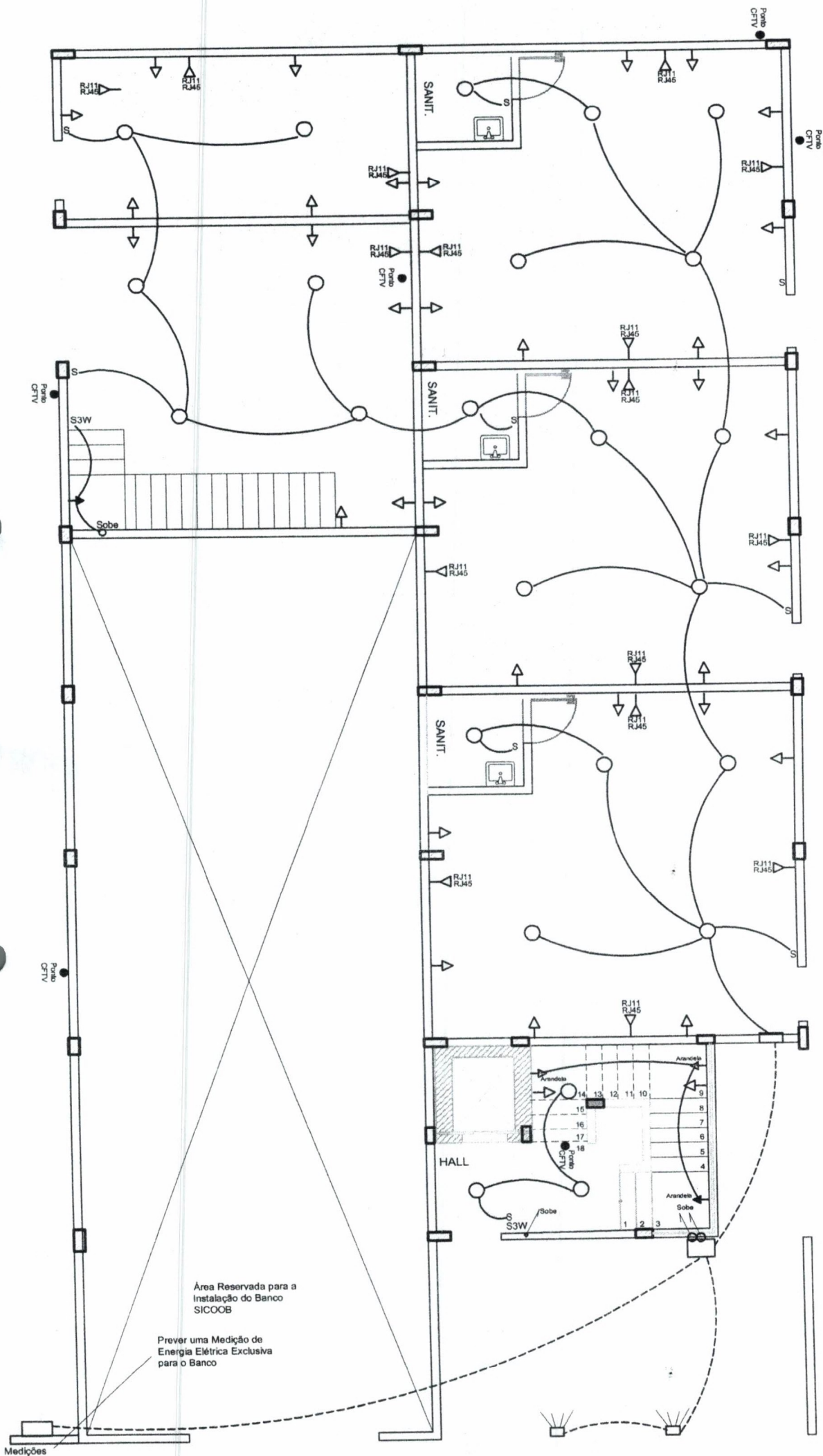



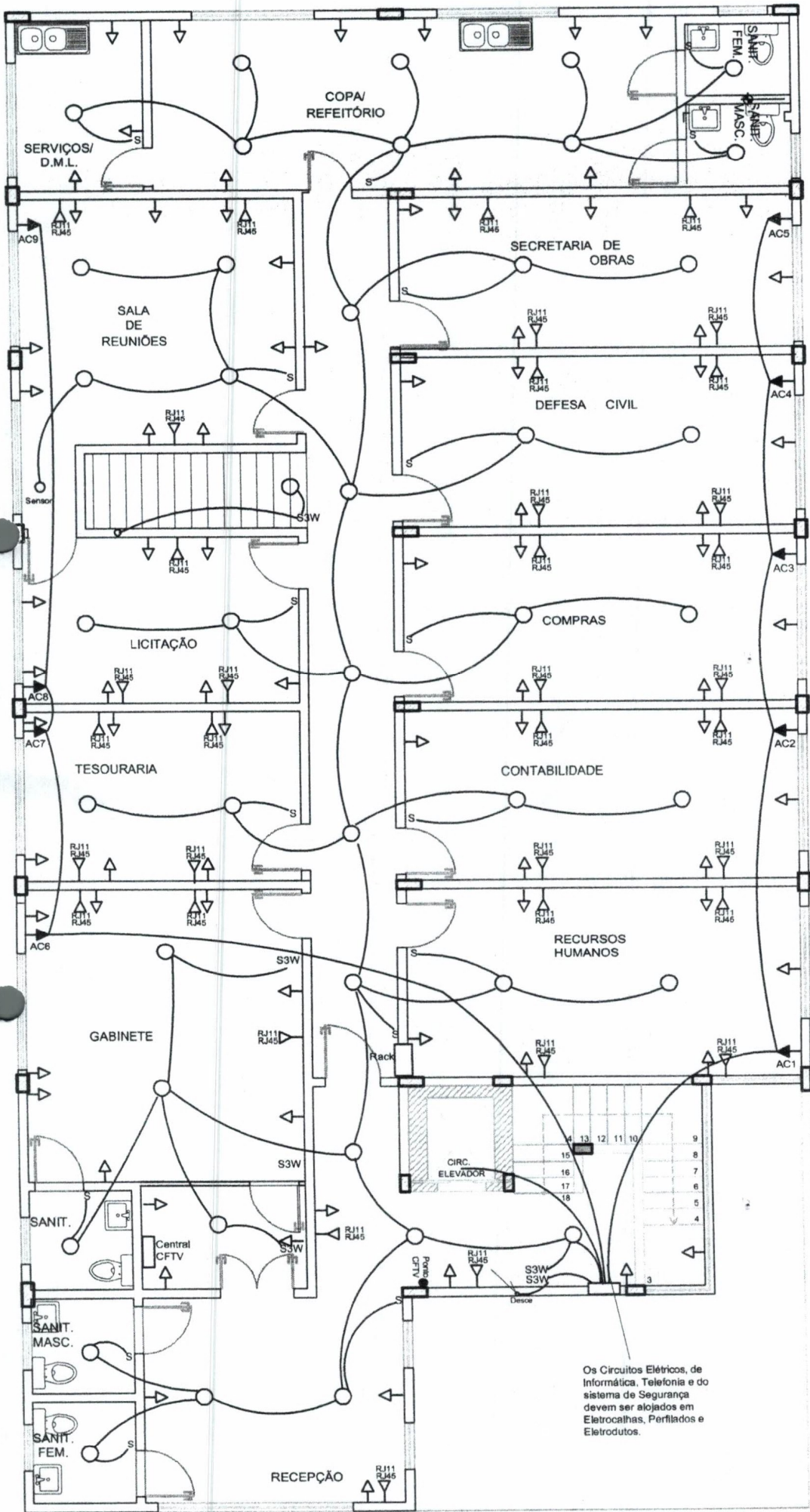

Os Circuitos Elétricos, de Informática, Telefonia e do sistema de Segurança devem ser alojados em Eletrocalhas, Perfisados e Eletrodutos.





**PREFEITURA MUNICIPAL DE DORES TURVO**  
**PLANILHA DE ESPECIFICAÇÕES**  
**COTAÇÃO DE SERVIÇOS**

**Data:** 08/08/2022

**Nro.:** 0072

Página: 1 de 1

**INFORMAÇÕES DO PROCESSO**

**Período:** 08/08/2022 até 31/12/2022

**Requisições:** 00743/001 - 08/08/2022

**COTAÇÃO DE SERVIÇOS**

**Fornecedor:** 1573 - PREFEITURA DORES DO TURVO

**Contato:** JOAQUIM JR C VIEIRA

Item	Descrição do Serviço	U.M.	Quantidade	Unitário	Total
0001	SERVIÇOS OBRAS E ENGENHARIA CONSTRUÇÃO REDE ELETRICA	SERV	100,0000	1.195,2299	119.522,9900
<b>Total Bruto ...</b>					<b>119.522,9900</b>

**Local:** DORES DO TURVO

**Data:** 08/08/2022

Responsável pela Pesquisa de Preços







PLANILHA DE COTAÇÃO - SERVIÇOS

INFORMAÇÕES DO PROCESSO

Período: 08/08/2022 até 31/12/2022

Requisições: 00743/001 - 08/08/2022

COTAÇÃO DE SERVIÇOS COM VALOR ORÇADO

Item	Descrição do Serviço	U.M.	Quantidade	Unitário	Total	Mínimo	Médio	Máximo
0001	SERVIÇOS OBRAS E ENGENHARIA CONSTRUÇÃO REDE ELETRICA	SERV	100,0000	1.195,2299	119.522,9900	1.195,2299	1.195,2299	1.195,2299
Total Bruto ...					119.522,9900			

Local: DORES DO TURVO

Data: 08/08/2022

Responsável Pela Pesquisa de Preços







## MUNICÍPIO DE DORES DO TURVO

ESTADO DE MINAS GERAIS

PRAÇ. CONEGO AGOSTINHO JOSE DE RESENDE, 30- CENTRO- CEP.: 36.513-000.

CNPJ:18.128.249/0001-42 - tel: (032) 3576-1130

[licitacao@doresdoturvo.mg.gov.br](mailto:licitacao@doresdoturvo.mg.gov.br)



### MEMORANDO INTERNO.

Da: Comissão de Licitação.

Para: Serviço Municipal da Fazenda e Contabilidade.

Para continuar os trâmites legais de instauração do processo licitatório, cujo objetivo refere-se a Contratação de empresa habilitada para prestação de serviços em obras e engenharia para construção da Instalação rede elétrica, telefonia, informática e CFTV da nova sede da prefeitura Municipal de Dores do Turvo MG, com fornecimento de todo o material, equipamentos e mão de obra necessários, conforme plantas, projetos, planilha orçamentária de custos, cronograma físico-financeiro, memorial descritivo e demais documentos disponibilizados para a realização da obra, no valor total estimado de R\$ 119.522,99 (cento e dezenove mil, quinhentos e vinte e dois reais e noventa e nove centavos), conforme planilha de custos disponibilizada à este setor, solicito a realização de bloqueio orçamentário, bem como, o acompanhamento financeiro da referida despesa para o exercício de 2022.

Município de Dores do Turvo, 08 de agosto de 2022.

Eliete Rosa dos Santos Coutinho

Presidente da Comissão de Licitação





## **MUNICÍPIO DE DORES DO TURVO**

ESTADO DE MINAS GERAIS  
PRAÇ. CONEGO AGOSTINHO JOSE DE RESENDE, 30- CENTRO- CEP.: 36.513-000.  
CNPJ:18.128.249/0001-42 - tel: (032) 3576-1130  
[licitacao@doresdoturvo.mg.gov.br](mailto:licitacao@doresdoturvo.mg.gov.br)



### **À COMISSÃO DE LICITAÇÃO DA PREFEITURA DE DORES DO TURVO**

Em atendimento ao pedido do Setor de Licitações informamos que há Crédito Orçamentário para Cobertura da despesa da Licitação em causa, objetivando a Contratação de empresa habilitada para prestação de serviços em obras e engenharia para construção da Instalação rede elétrica, telefonia, informática e CFTV da nova sede da prefeitura Municipal de Dores do Turvo MG, com fornecimento de todo o material, equipamentos e mão de obra necessários, conforme plantas, projetos, planilha orçamentária de custos, cronograma físico-financeiro, memorial descritivo e demais documentos disponibilizados para a realização da obra, classificando-a na seguinte Dotação Orçamentária:

02.03.01.04.122.0052.1007.4.4.90.51.00

Dores do Turvo, 09 de agosto de 2022.

  
**José Miguel de Souza Vieira Filho**  
**Contador CRC MG-42.190**





## **MUNICÍPIO DE DORES DO TURVO**

ESTADO DE MINAS GERAIS

PRAÇ. CONEGO AGOSTINHO JOSE DE RESENDE, 30- CENTRO- CEP.: 36.513-000.

CNPJ:18.128.249/0001-42 - tel: (032) 3576-1130

[licitacao@doresdoturvo.mg.gov.br](mailto:licitacao@doresdoturvo.mg.gov.br)



### **AO SETOR DE LICITAÇÕES DA PREFEITURA DE DORES DO TURVO**

À vista do requerimento do setor de licitações, de acordo com a instrução processual e, ainda, face à programação financeira desta Prefeitura, foi verificado o impacto financeiro da despesa no anexo de metas fiscais, sendo que, há disponibilidade financeira para a despesa prevista e que os pagamentos poderão ser estabelecidos de acordo com a Lei Federal nº 8.666/93 e suas posteriores alterações, numa estimativa de despesa referente a R\$ 119.522,99 (cento e dezenove mil, quinhentos e vinte e dois reais e noventa e nove centavos).

Objeto: Contratação de empresa habilitada para prestação de serviços em obras e engenharia para construção da Instalação rede elétrica, telefonia, informática e CFTV da nova sede da prefeitura Municipal de Dores do Turvo MG, com fornecimento de todo o material, equipamentos e mão de obra necessários, conforme plantas, projetos, planilha orçamentária de custos, cronograma físico-financeiro, memorial descritivo e demais documentos disponibilizados para a realização da obra

Dores do Turvo, 09 de agosto de 2022.

  
**Mônica Aparecida do Carmo**

**Secretária de Finanças e Planejamento**





## MUNICÍPIO DE DORES DO TURVO

ESTADO DE MINAS GERAIS

PRAÇ. CONEGO AGOSTINHO JOSE DE RESENDE, 30- CENTRO- CEP.: 36.513-000.

CNPJ:18.128.249/0001-42 - tel: (032) 3576-1130

[licitacao@doresdoturvo.mg.gov.br](mailto:licitacao@doresdoturvo.mg.gov.br)



Gabinete do Prefeito Municipal

### DESPACHO:

Face o pleito exposto, na qualidade de Prefeito Municipal de Dores do Turvo/MG e na forma da Lei, **defiro a abertura do Processo Licitatório** Contratação de empresa habilitada para prestação de serviços em obras e engenharia para construção da Instalação rede elétrica, telefonia, informática e CFTV da nova sede da prefeitura Municipal de Dores do Turvo MG, com fornecimento de todo o material, equipamentos e mão de obra necessários, conforme plantas, projetos, planilha orçamentária de custos, cronograma físico-financeiro, memorial descritivo e demais documentos disponibilizados para a realização da obra, condicionando-o à existência de Crédito Orçamentário e Disponibilidade Financeira, bem como, ainda, declaro para todos os efeitos legais, que a despesa objeto da abertura deste Processo Licitatório atende ao disposto nos artigos 16 e 17 da Lei Complementar nº 101/2000, tendo adequação orçamentária e financeira com a LOA e compatibilidade com o PPA e a LDO.

Dores do Turvo, 10 de agosto de 2022.

**VALDIR RIBEIRO DE BARROS**  
Prefeito Municipal





## **MUNICÍPIO DE DORES DO TURVO**

ESTADO DE MINAS GERAIS – CEP.: 36.513-000  
PRAÇ. CONEGO AGOSTINHO JOSE DE RESENDE, 30- CENTRO-DORES DO TURVO.  
CNPJ:18.128.249/0001-42 - tel: (032) 3576-1130



### **PORTARIA Nº 182 DE 12 DE JULHO DE 2022.**

#### **“ALTERA OS TERMOS DA PORTARIA Nº 099/2022 QUE NOMEIA COMISSÃO PERMANENTE DE LICITAÇÃO PÚBLICA”.**

O Prefeito Municipal de Dores do Turvo/MG, no uso de suas atribuições legais que lhe são conferidas pela Lei Orgânica do Município e, diante da determinação contida no § 4º do art. 51 da Lei Federal nº 8.666/93, com suas posteriores alterações;

#### **RESOLVE:**

**Art. 1º.** Fica nomeada a nova Comissão Permanente de Licitações do Município de Dores de Turvo/MG para atuação na função no exercício financeiro de 2022, assim constituída:

#### **TITULARES**

**Presidente: Eliete Rosa dos Santos Coutinho**, portadora do CPF nº 087.732.166-31 e RG nº MG-15.931.146;

**Membro: Washington Luis Cabral da Silva**, portador do CPF nº 868.774.886-87 e RG nº M 6.625.189;

**Membro: Mariana das Dores Inácio**, portadora do CPF nº 127.833.306-10 e RG nº MG 548080665 SSP/SP.

#### **SUPLENTE**

**Membro Suplente: Ingrid da Silva Pereira**, portadora do CPF nº 110.441.116-40 e RG nº 471.980.262.

**Art. 2º.** Esta Portaria entra em vigor na data de sua publicação.

**Art. 3º.** Ficam revogadas as disposições em contrário.

Registre-se, Publique-se e Cumpra-se.

Dores do Turvo/MG, 12 de julho de 2022.

**VALDIR RIBEIRO DE BARROS**  
**Prefeito Municipal**





## **MUNICÍPIO DE DORES DO TURVO**

ESTADO DE MINAS GERAIS

PRAÇ. CONEGO AGOSTINHO JOSE DE RESENDE, 30- CENTRO- CEP.: 36.513-000.

CNPJ:18.128.249/0001-42 - tel: (032) 3576-1130

[licitacao@doresdoturvo.mg.gov.br](mailto:licitacao@doresdoturvo.mg.gov.br)



### **AUTUAÇÃO**

Aos dez dias mês de agosto de dois mil e vinte e dois, na sede da Prefeitura do Município de Dores do Turvo, Estado de Minas Gerais, na Praça Cônego Agostinho, nº 30, nesta cidade, autuo os documentos que adiante seguem. Para constar, foi feita a presente autuação e procedeu-se a abertura do Processo Licitatório. Eu, Eliete Rosa dos Santos Coutinho, Presidente da Comissão de Licitação, subscrevi.

\_\_\_\_\_  
Eliete Rosa dos Santos Coutinho  
Presidente da Comissão de Licitação

PROCESSO LICITATÓRIO Nº 095/2022.

MODALIDADE: CARTA CONVITE Nº 004/2022.

TIPO MENOR PREÇO GLOBAL.

REGIME DE EXECUÇÃO: EMPREITADA GLOBAL.

OBJETO DA LICITAÇÃO: Contratação de empresa habilitada para prestação de serviços em obras e engenharia para construção da Instalação rede elétrica, telefonia, informática e CFTV da nova sede da prefeitura Municipal de Dores do Turvo MG, com fornecimento de todo o material, equipamentos e mão de obra necessários, conforme plantas, projetos, planilha orçamentária de custos, cronograma físico-financeiro, memorial descritivo e demais documentos disponibilizados para a realização da obra

VALOR TOTAL ESTIMADO: R\$ 119.522,99 (cento e dezenove mil, quinhentos e vinte e dois reais e noventa e nove centavos).

DOTAÇÃO ORÇAMENTÁRIA:

02.03.01.04.122.0052.1007.4.4.90.51.00

Ordenador das despesas: Prefeito Municipal.



## MUNICÍPIO DE DORES DO TURVO

ESTADO DE MINAS GERAIS – CEP.: 36.513-000  
PRAÇ. CONEGO AGOSTINHO JOSE DE RESENDE, 30- CENTRO-DORES DO TURVO.  
licitacao@doresdoturvo.mg.gov.br  
CNPJ:18.128.249/0001-42 - tel: (032) 3576-1130



### CARTA CONVITE

**PROCESSO LICITATÓRIO Nº. 095/2022.**

**CARTA CONVITE Nº. 004/2022.**

**TIPO MENOR PREÇO GLOBAL.**

**REGIME DE EXECUÇÃO: EMPREITADA GLOBAL.**

A Prefeitura de Dores do Turvo, através do seu Serviço de Licitações, situado na Praça Cônego Agostinho José de Resende, 30, Centro, neste Município de Dores do Turvo, MG, pela presente convida Vossa Senhoria a participar da licitação, tipo menor preço global, empreitada global, acima identificada, cujo processo e julgamento serão realizados em conformidade com os preceitos da Lei Federal nº. 8.666/93 e alterações introduzidas posteriormente, sob as seguintes condições:

O procedimento licitatório que dele resultar obedecerá integralmente a Lei Federal nº 8.666/93, com suas posteriores alterações, a Lei Complementar Federal nº 123/2006, bem como, às normas da presente Carta Convite.

1 - Objeto da Licitação, valor, prazo de execução e visita técnica ao local das obras.

O objeto do presente processo licitatório é a Contratação de empresa habilitada para prestação de serviços em obras e engenharia para construção da Instalação rede elétrica, telefonia, informática e CFTV da nova sede da prefeitura Municipal de Dores do Turvo MG, com fornecimento de todo o material, equipamentos e mão de obra necessários, conforme plantas, projetos, planilha orçamentária de custos, cronograma físico-financeiro, memorial descritivo e demais documentos disponibilizados para a realização da obra

Todos os serviços a serem executados deverão obedecer, também, às especificações contidas no Projeto Básico, Anexo VIII desta Carta Convite.

Conforme planilhas orçamentárias de custos, o orçamento total e referencial (estimado) para a execução dos serviços é de R\$ 119.522,99 (cento e dezenove mil, quinhentos e vinte e dois reais e noventa e nove centavos).

O prazo de execução das obras será de 03(tres) meses, contados após o quinto dia útil da emissão da ORDEM DE SERVIÇO.

As obras a serem executadas deverão atender às **NORMAS TÉCNICAS, ESPECIFICAÇÕES E MÉTODOS DE ENSAIO DA ABNT** (Associação Brasileira de Normas Técnicas).

A visita ao local das obras (visita técnica) SERÁ FACULTATIVA e poderá ser feita até o **dia 19/08/2022**, com encerramento às 11:00hs, devendo a mesma ser agendada com antecedência mínima de 02 (dois) dias úteis, nos horários compreendidos entre 07:00hs às 11:00hs, que somente poderá ser efetuada por profissional - Engenheiro com Registro no CREA. O agendamento será realizado pelo telefone: 032-3576.1130 (Setor de Licitações), a partir das 07:00hs até as 11:00hs.





## MUNICÍPIO DE DORES DO TURVO

ESTADO DE MINAS GERAIS – CEP.: 36.513-000

PRAÇ. CONEGO AGOSTINHO JOSE DE RESENDE, 30- CENTRO-DORES DO TURVO.

licitacao@doresdoturvo.mg.gov.br

CNPJ:18.128.249/0001-42 - tel: (032) 3576-1130



### 2 - Recebimento do envelope de HABILITAÇÃO e do envelope de PROPOSTA:

Tanto o envelope de **HABILITAÇÃO** quanto o envelope de **PROPOSTA** deverão ser entregues no local e data abaixo definidas:

Prefeitura Municipal de Dores do Turvo

Praça Cônego Agostinho José de Resende, nº 30, centro, Dores do Turvo/MG

Data:22/08/2022

Horário: 12h00min (doze horas).

#### a) DA HABILITAÇÃO:

Data:22/08/2022

Horário: 12h00min (doze horas).

O envelope contendo a documentação referente à HABILITAÇÃO do licitante deverá ser inteiramente fechado, contendo em sua parte externa, além da razão social/nome e endereço da empresa/proponente, os seguintes dizeres:

À PREFEITURA MUNICIPAL DE DORES DO TURVO

SERVIÇO DE LICITAÇÃO

PROCESSO LICITATÓRIO Nº. 095/2022.

CARTA CONVITE Nº. 004/2022.

HABILITAÇÃO

RAZÃO SOCIAL DO PROPONENTE

#### b) DA PROPOSTA:

Abertura em data e horário a ser posteriormente determinada pela Comissão após expirado o prazo de recurso ou logo após a abertura dos documentos de HABILITAÇÃO, caso constatada a regularidade de todo o processo e não haja intenção de interposição de recurso por parte dos licitantes, por deliberação da Comissão de Licitação.

O envelope contendo a documentação referente à PROPOSTA do licitante deverá ser inteiramente fechado, contendo em sua parte externa, além da razão social/nome e endereço da empresa/proponente, os seguintes dizeres:

À PREFEITURA MUNICIPAL DE DORES DO TURVO

SERVIÇO DE LICITAÇÃO

PROCESSO LICITATÓRIO Nº. 095/2022.

CARTA CONVITE Nº. 004/2022.

PROPOSTA

RAZÃO SOCIAL DO PROPONENTE

*[Handwritten signatures in blue ink]*



## **MUNICÍPIO DE DORES DO TURVO**

ESTADO DE MINAS GERAIS – CEP.: 36.513-000

PRAÇ. CONEGO AGOSTINHO JOSE DE RESENDE, 30- CENTRO-DORES DO TURVO.

licitacao@doresdoturvo.mg.gov.br

CNPJ:18.128.249/0001-42 - tel: (032) 3576-1130



### **3 – Das Condições de Participação**

1 - Poderão participar desta licitação as empresas regularmente constituídas que atendam a todas as condições do presente Carta Convite, do ramo pertinente ao objeto licitado, que sejam convidadas ou solicitar o instrumento convocatório até 24 (vinte e quatro) horas anterior à data do recebimento dos envelopes.

2 – Não poderão participar do presente certame licitantes declarados inidôneos ou impedidos de participar de licitações ou contratar com a União, Estados, Distrito Federal e Municípios.

3 – Não será permitida a participação nesta licitação de consórcios juridicamente formados ou em formação, ou de grupos de empresas ou de pessoas físicas.

4 – Não poderá participar da execução do objeto, servidor ou dirigente do Município.

5 - A micro-empresa e empresa de pequeno porte que quiser usufruir dos benefícios concedidos pela LC 123/2006 deverá apresentar:

a) No caso de micro-empresa, declaração de que aufera, em cada ano-calendário, receita bruta igual ou inferior a R\$ 360.000,00 (trezentos e sessenta mil reais);

b) No caso das empresas de pequeno porte, declaração de que aufera, em cada ano calendário, receita bruta superior a R\$ 360.000,00 (trezentos e sessenta mil reais) e igual ou inferior a R\$ 4.800.000,00 (quatro milhões e oitocentos mil reais).

### **4 - Do Credenciamento**

1 - Será facultado às proponentes participar das sessões, por seu representante legal ou através de representante devidamente credenciado;

2 - O participante, com poderes de representação poderá tomar qualquer decisão relativamente a todas as fases do procedimento licitatório, inclusive desistência e interposição de recursos;

3 - O participante sem poderes de representação não terá legitimidade para defender os interesses da proponente, assinar atas e solicitar consignação de observações que eventualmente julgue necessárias; e

4 - A legitimidade da representação será demonstrada por um dos seguintes documentos, no seu prazo de validade e na abrangência de seu objeto, acompanhada da cédula de identidade ou outro documento de fé pública do representante:

4.1 – Contrato Social;

4.2 – Procuração.

4.3 – RG e CPF.

### **5 – Do envelope de Habilitação**

O proponente deverá apresentar, em envelope separado e lacrado, com os dizeres acima descritos, os seguintes documentos:





## MUNICÍPIO DE DORES DO TURVO

ESTADO DE MINAS GERAIS – CEP.: 36.513-000

PRAÇ. CONEGO AGOSTINHO JOSE DE RESENDE, 30- CENTRO-DORES DO TURVO.

licitacao@doresdoturvo.mg.gov.br

CNPJ:18.128.249/0001-42 - tel: (032) 3576-1130



- a. Cópia da Cédula de Identidade e CPF dos proprietários;
  - b. Cópia do contrato Social com última alteração se for o caso, ou Contrato Social Consolidado;
  - c. Prova de Inscrição no Cadastro Nacional de Pessoas Jurídicas – CNPJ, impressa/baixada da Receita Federal com prazo não superior a 180 dias de abertura deste certame;
  - d. Certificado de Regularidade para com o FGTS, expedido pela Caixa Econômica Federal;
  - e. Certidão Negativa de Débitos relativos ao Tributos Federais e à dívida ativa da união, abrangendo inclusive as Contribuições Sociais previstas nas alíneas “a” a “d” do parágrafo único do art. 11 da lei nº 8.212/91;
  - f. Certidão Negativa de Débitos Estaduais e Municipais da sede do licitante;
  - g. Certidão negativa perante a Justiça do Trabalho;
  - h. Certidão negativa de falência ou concordata, expedida pelo cartório distribuidor da sede da pessoa jurídica, emitida, no máximo, 180 (cento e oitenta dias) dias antes da data fixada para abertura da licitação;
1. Comprovante de inscrição e regularidade da empresa e do o responsável técnico pela execução da obra, devidamente habilitado e inscrito no CREA - MG - Conselho Regional de Engenharia e Agronomia de Minas Gerais e/ou CAU – Conselho de Arquitetura e Urbanismo.
  2. Comprovante de que o Responsável Técnico pela obra, objeto da presente licitação, integra o quadro permanente da licitante, a ser realizada da seguinte forma:
    - a) Apresentação de cópia da CTPS ou apresentação de cópia do Contrato de Trabalho, devidamente registrado ou contrato de prestação de serviços;
    - b) Na hipótese de o Responsável Técnico pela execução do objeto ser integrante do quadro social da empresa licitante, deverá ser apresentado o Contrato Social da Empresa ou documento equivalente, que comprove tal situação.
    - c) Contrato de Prestação de serviços.
  3. Caso seja inscrito em outra jurisdição que não seja no estado de Minas Gerais esta deverá, no ato da assinatura do contrato, apresentar habilitação para exercício regular da profissão no estado de Minas Gerais;
  4. Declarações contidas no Anexo II;
  5. Declaração de Micro Empresa e/ou Empresa Pequeno Porte, se for o caso – Anexo III.
  6. Declaração de Responsabilidade Ambiental - ANEXO IV;

*Handwritten signatures and initials in blue ink at the bottom right of the page.*





## **MUNICÍPIO DE DORES DO TURVO**

ESTADO DE MINAS GERAIS – CEP.: 36.513-000  
PRAÇ. CONEGO AGOSTINHO JOSE DE RESENDE, 30- CENTRO-DORES DO TURVO.  
licitacao@doresdoturvo.mg.gov.br  
CNPJ:18.128.249/0001-42 - tel: (032) 3576-1130



7. Atestado de visita técnica(FACULTATIVO), na forma do **ANEXO V**, expedido pela Prefeitura Municipal de Dores do Turvo-MG, o qual não aceitará em tempo algum, alegação de desconhecimento do local, projetos e peculiaridades inerentes às obras e serviços objeto deste.
8. Declaração Responsabilidade Técnica – ANEXO VI

Todos os documentos deverão ser apresentados em cópias autenticadas, ou mediante apresentação dos originais para autenticação.

A falta de qualquer documento ou estando o prazo de sua validade vencido, tornará a licitante inabilitada para continuar no processo, salvo as condições estabelecidas na Lei Complementar Federal nº. 123/06.

### **6 - Do envelope de proposta**

As propostas deverão ser apresentadas, em via única, datadas e assinadas, dirigida à comissão de Licitação, em envelope separado e lacrado, escrito em sua face externa “**PROPOSTA**”, contendo, necessariamente, as seguintes condições:

- a) Preço unitário e global, em moeda corrente nacional; já incluído os custos com encargos fiscais, comerciais, sociais e trabalhistas, fornecimento de hospedagem, alimentação e transporte que não poderão ser acrescidos após a abertura da proposta;
- b) Validade da proposta não inferior a 60 (sessenta) dias da data de abertura;
- c) As Propostas, preferencialmente, devem obedecer ao Modelo de Proposta anexa ao Ato Convocatório. (**Anexo VII**).

### **Deverá ser apresentada juntamente com a PROPOSTA dentro do envelope:**

- A planilha orçamentária de custos impressa por computador, sem rasuras ou entrelinhas;
- O cronograma físico-financeiro devidamente preenchido que espelhe o respectivo equilíbrio físico-financeiro, de todo o projeto ora licitado; e
- Os quadros de composição do BDI/LDI.

### **7 - Do Pagamento**

- a) O pagamento será efetuado em até 30 (trinta) dias, após a prestação dos serviços, observando as medições e o cronograma de desembolso, pelo Setor de Tesouraria desta Prefeitura com depósito/transferência em conta de titularidade do CNPJ do licitante vencedor.
- b) Todo pagamento será efetuado após emissão de competente nota fiscal, devidamente preenchida, não podendo conter erros ou rasuras.
- c) Os pagamentos serão efetuados somente após a comprovação de que a futura contratada realizou anotação de Responsabilidade Técnica junto ao CREA, referente à execução das Obras; regularidade INSS, através de matrícula e/ou CND; regularidade





## **MUNICÍPIO DE DORES DO TURVO**

ESTADO DE MINAS GERAIS – CEP.: 36.513-000  
PRAÇ. CONEGO AGOSTINHO JOSE DE RESENDE, 30- CENTRO-DORES DO TURVO.  
licitacao@doresdoturvo.mg.gov.br  
CNPJ:18.128.249/0001-42 - tel: (032) 3576-1130



FGTS/CAIXA, através do CRS; apresentação de quitação salarial dos empregados da empresa, recolhimentos fundiários e previdenciários.

### **8 - Critério de Julgamento**

O julgamento e classificação das propostas serão realizados em função do preço cotado para o objeto, classificando-se em primeiro lugar a proposta formulada de acordo com as especificações da Cláusula Primeira e que consignar o **menor preço global, regime de execução por empreitada global**. Ocorrendo empate, adotar-se-á o critério do § 2º do art. 45 da Lei 8.666/93.

### **9 - Da dotação Orçamentária:**

As despesas provenientes do objeto do presente processo licitatório correrão por conta das seguintes dotações orçamentárias:

02.03.01.04.122.0052.1007.4.4.90.51.00

### **10 - Das Penalidades**

10.1 - O proponente que deixar de cumprir total ou parcialmente as obrigações assumidas ficará sujeito ainda às seguintes sanções:

Pelo descumprimento parcial:

Advertência.

Pelo descumprimento total:

a) Multa de até 20% (vinte por cento) sobre o valor do contrato, sem prejuízo de perdas e danos e da multa moratória cabíveis;

b) Suspensão temporária da participação em licitações e impedimento de contratar com o Município pelo prazo de 12 (doze) meses;

c) Declaração de inidoneidade para licitar ou contratar com a Administração Pública enquanto perdurarem os motivos da punição.

10.2 - As sanções previstas nos itens anteriores poderão ser aplicadas às licitantes que, em outras contratações com a Administração Pública de qualquer nível federativo ou com suas entidades paraestatais.

### **11 - Dos Recursos**

Caberá recurso no prazo de 02 (dois) dias úteis, a contar da lavratura da ata, nos termos da Lei Federal nº. 8.666/93, com suas posteriores alterações.

### **12 - Condições Finais**

a) o fato de apresentar proposta é tido como aceitação de todas as condições dispostas nesta carta convite;

b) as obrigações assumidas face a este Processo estão sujeitas às penalidades legais, caso descumpridas;



## MUNICÍPIO DE DORES DO TURVO

ESTADO DE MINAS GERAIS – CEP.: 36.513-000

PRAÇ. CONEGO AGOSTINHO JOSE DE RESENDE, 30- CENTRO-DORES DO TURVO.

licitacao@doresdoturvo.mg.gov.br

CNPJ:18.128.249/0001-42 - tel: (032) 3576-1130



c) nos casos de divergência entre o preço unitário e o preço global, prevalece o valor estabelecido no preço unitário da proposta;

d) a Administração Municipal, a seu critério, poderá acrescentar ou suprimir as quantidades unitárias ou globais, em até 25% (vinte e cinco por cento);

e) o proponente deve colocar em sua proposta o n°. do Processo e da Carta Convite, assim como, nos envelopes que encaminharem à Comissão de Licitação;

f) a Comissão se faculta no direito de prorrogar os horários previstos neste Ato Convocatório por 15 (quinze) minutos no máximo;

g) quaisquer dúvidas oriundas do processo licitatório serão dirimidas em face da Lei Federal n°. 8.666/93 e suas alterações.

h) esclarecemos que o preâmbulo, texto, anexos deste instrumento e demais informações fornecidas pelo MUNICÍPIO são complementares entre si e devem ser confeccionados segundo os modelos oferecidos, de modo que qualquer detalhe que se mencione em um local e se omite em outro relativo à carta convite é considerado especificado e válido.

i) mais informações poderão ser obtidas na Prefeitura Municipal de Dores do Turvo na Praça Cônego Agostinho José de Resende, n°. 30, ou pelo telefone (32) 3576.1130, no horário de 07:00 horas às 16:00 horas.

Dores do Turvo 11 de agosto de 2022.

Eliete Rosa dos Santos Coutinho  
Presidente da Comissão de Licitação

Washington Luís Cabral da Silva  
Membro de Apoio da Comissão

Mariana das Dores Inácio  
Membro de Apoio da Comissão





## **MUNICÍPIO DE DORES DO TURVO**

ESTADO DE MINAS GERAIS – CEP.: 36.513-000  
PRAÇ. CONEGO AGOSTINHO JOSE DE RESENDE, 30- CENTRO-DORES DO TURVO.  
licitacao@doresdoturvo.mg.gov.br  
CNPJ:18.128.249/0001-42 - tel: (032) 3576-1130



### **ANEXO I MINUTA DE CONTRATO**

#### **CONTRATO DE PRESTAÇÃO DE SERVIÇOS QUE ENTRE SI FAZEM O MUNICÍPIO DE DORES DO TURVO E EMPRESA \_\_\_\_\_.**

**CONTRATO Nº / 2022.**

**PROCESSO LICITATÓRIO Nº. 095/2022.**

**CARTA CONVITE Nº. 004/2022.**

**TIPO MENOR PREÇO GLOBAL.**

**REGIME DE EXECUÇÃO: EMPREITADA GLOBAL.**

Pelo presente instrumento particular, de um lado o **MUNICÍPIO DE DORES DO TURVO/MG**, com sede na Praça Cônego Agostinho José de Resende, 30, Estado de Minas Gerais, com CNPJ nº18.128.249/0001-42, neste ato representado por seu Prefeito Municipal, Valdir Ribeiro de Barros, brasileiro, casado, inscrito no CPF sob o nº 180.680.906-06, residente e domiciliado nesta cidade de Dores do Turvo, doravante denominado simplesmente de **CONTRATANTE** e, de outro lado, a Empresa \_\_\_\_\_ inscrita no CNPJ/MF sob o nº \_\_\_\_\_ com sede à Rua: \_\_\_\_\_, neste ato representada pelo Sr. (a) \_\_\_\_\_, doravante denominada simplesmente de **CONTRATADA**, ajustam entre si um contrato de prestação de serviços de conformidade com a Lei Federal nº. 8.666/93 e alterações introduzidas posteriormente, em decorrência da homologação do Processo de licitação nº.095/2022, Carta Convite nº. 004/2022, e ainda sob as cláusulas e condições a seguir:

#### **CLÁUSULA PRIMEIRA - DO OBJETO**

O objeto do presente Contratação de empresa habilitada para prestação de serviços em obras e engenharia para construção da Instalação rede elétrica, telefonia, informática e CFTV da nova sede da prefeitura Municipal de Dores do Turvo MG, com fornecimento de todo o material, equipamentos e mão de obra necessários, conforme plantas, projetos, planilha orçamentária de custos, cronograma físico-financeiro, memorial descritivo e demais documentos disponibilizados para a realização da obra

#### **CLÁUSULA SEGUNDA – DO PRAZO E REGIME DE EXECUÇÃO**

A **CONTRATADA** deverá executar o serviço com regime de execução por empreitada global, no prazo de 03 (tres) meses contados após o quinto dia útil da emissão da **ORDEM DE SERVIÇO**, bem como, ainda, ficar disponível durante 05(cinco) dias por semana, via telefone ou e-mail para realização de suporte e esclarecimento de dúvidas a respeito das obras, caso necessário.





## **MUNICÍPIO DE DORES DO TURVO**

ESTADO DE MINAS GERAIS – CEP.: 36.513-000

PRAÇ. CONEGO AGOSTINHO JOSE DE RESENDE, 30- CENTRO-DORES DO TURVO.

licitacao@doresdoturvo.mg.gov.br

CNPJ:18.128.249/0001-42 - tel: (032) 3576-1130



As obras a serem executadas deverão atender às **NORMAS TÉCNICAS, ESPECIFICAÇÕES E MÉTODOS DE ENSAIO DA ABNT** (Associação Brasileira de Normas Técnicas).

### **CLÁUSULA TERCEIRA - DO PREÇO**

O MUNICÍPIO pagará a CONTRATADA, pela prestação dos serviços prevista neste instrumento, a importância de R\$ \_\_\_\_\_ (\_\_\_\_\_).

### **CLÁUSULA QUARTA - DO PAGAMENTO**

I - a) O pagamento será efetuado em até 30 (trinta) dias, após a prestação dos serviços, observando as medições e o cronograma de desembolso, pelo Setor de Tesouraria desta Prefeitura com depósito/transferência em conta de titularidade do CNPJ do licitante vencedor.

II - Todo pagamento será efetuado após emissão de competente nota fiscal, devidamente preenchida, não podendo conter erros ou rasuras.

III - Os pagamentos serão efetuados somente após a comprovação de que a futura contratada realizou anotação de Responsabilidade Técnica junto ao CREA, referente à execução das Obras; regularidade INSS, através de matrícula e/ou CND; regularidade FGTS/CAIXA, através do CRS; apresentação de quitação salarial dos empregados da empresa, recolhimentos fundiários e previdenciários.

### **CLÁUSULA QUINTA - DA RESCISÃO E PENALIDADES**

I - A inexecução total ou parcial deste Contrato, além de ocasionar a aplicação das penalidades anteriormente enunciadas, ensejará, também, a sua rescisão, desde que ocorram quaisquer motivos enumerados no art. 78, da Lei nº 8.666/93.

II - A rescisão do Contrato poderá ser dar sob qualquer das formas delineadas no art. 79, da Lei nº 8.666/93.

III - Se a rescisão da avença se der por qualquer das causas previstas nos incs. I a XI, do art. 78, da Lei nº 8.666/93, a CONTRATADA sujeitar-se-á, ainda, ao pagamento de multa equivalente a 10% (dez por cento) do valor do Contrato.

IV – Caso o CONTRATADO deixe de cumprir total ou parcialmente as obrigações assumidas ficará sujeito ainda às seguintes sanções:

Pelo descumprimento parcial:

Advertência.

Pelo descumprimento total:

a) Multa de até 20% (vinte por cento) sobre o valor do contrato, sem prejuízo de perdas e danos e da multa moratória cabíveis;

b) Suspensão temporária da participação em licitações e impedimento de contratar com o Município pelo prazo de 12 (doze) meses;

c) Declaração de inidoneidade para licitar ou contratar com a Administração Pública enquanto perdurarem os motivos da punição.





## **MUNICÍPIO DE DORES DO TURVO**

ESTADO DE MINAS GERAIS – CEP.: 36.513-000

PRAÇ. CONEGO AGOSTINHO JOSE DE RESENDE, 30- CENTRO-DORES DO TURVO.

licitacao@doresdoturvo.mg.gov.br

CNPJ:18.128.249/0001-42 - tel: (032) 3576-1130



V - As sanções previstas nos itens anteriores poderão ser aplicadas às empresas que, em outras contratações com a Administração Pública de qualquer nível federativo ou com suas entidades paraestatais.

### **CLÁUSULA SEXTA - DA VIGÊNCIA**

O prazo de vigência do presente contrato está compreendida entre a data de sua assinatura e término previsto para \_\_\_\_\_, podendo ser prorrogado conforme Lei Federal nº 8.666/93, mediante celebração de termo aditivo próprio e específico, por acordo entre as partes.

### **CLÁUSULA SÉTIMA - DA DOTAÇÃO ORÇAMENTARIA**

As despesas provenientes da execução das obras objeto do presente contrato correrão por conta das seguintes dotações orçamentárias 2022:

02.03.01.04.122.0052.1007.4.4.90.51.00

### **CLÁUSULA OITAVA - DO FORO**

Fica eleito o foro da Comarca de Senador Firmino para dirimir dúvidas resultantes da execução deste instrumento, com expressa renúncia de qualquer outro.

E assim, por estarem justas e acordadas, firmam as partes o presente termo em 02 (duas) vias de igual teor e forma com 02 (duas) testemunhas instrumentárias, para que produza jurídicos e legais efeitos.

Dores do Turvo , \_\_\_\_\_ de \_\_\_\_\_ de 2022.

**VALDIR RIBEIRO DE BARROS**  
**PREFEITO MUNICIPAL DE DORES DO TURVO**

### **CONTRATADA**

TESTEMUNHAS:

1) Nome: \_\_\_\_\_

CPF: \_\_\_\_\_

2) Nome: \_\_\_\_\_

CPF: \_\_\_\_\_



## MUNICÍPIO DE DORES DO TURVO

ESTADO DE MINAS GERAIS – CEP.: 36.513-000  
PRAÇ. CONEGO AGOSTINHO JOSE DE RESENDE, 30- CENTRO-DORES DO TURVO.  
licitacao@doresdoturvo.mg.gov.br  
CNPJ:18.128.249/0001-42 - tel: (032) 3576-1130



### ANEXO II

**DECLARAÇÕES DE QUE NÃO EMPREGA MENOR, DE INEXISTÊNCIA DE FATO IMPEDITIVO, DE IDONEIDADE, DE INEXISTÊNCIA DE SERVIDOR PÚBLICO DA ATIVA OU EMPREGADO DE EMPRESA PÚBLICA OU DE SOCIEDADE DE ECONOMIA MISTA NO QUADRO SOCIETÁRIO DA EMPRESA E DE QUE CONCORDA COM OS TERMOS DA CARTA CONVITE.**

**PROCESSO LICITATÓRIO Nº. 095/2022.  
CARTA CONVITE Nº. 004/2022.  
TIPO MENOR PREÇO GLOBAL.  
REGIME DE EXECUÇÃO: EMPREITADA GLOBAL.**

(Razão Social da Empresa), inscrita no CNPJ sob o nº \_\_\_\_\_, com sede na \_\_\_\_\_ (endereço completo), **DECLARA:**

- Para fins do disposto no inciso V do art. 27 da Lei nº 8.666/93, acrescido pela Lei nº 9.854/99, que não emprega menores de dezoito anos em trabalho noturno, perigoso ou insalubre, também que não emprega menores de dezesseis anos;
- Sob as penas da lei, que, na presente data, inexistem fatos impeditivos para sua participação no processo licitatório, inclusive não está proibido de contratar com a Administração Pública, estando ciente da obrigatoriedade de declarar ocorrências posteriores;
- Sob as penas da Lei, que não se acha declarada inidônea para licitar e contratar com o Poder Público, e nem suspensa do direito de licitar ou contratar com a Administração Pública;
- Sob as penas da lei, que não possui em seu quadro societário servidor público da ativa ou empregado de empresa pública ou de sociedade de economia mista;
- Expressamente que concorda com todos os termos estabelecidos nesta Carta Convite.

Local, \_\_\_\_ de \_\_\_\_\_ de 2022.

(a) \_\_\_\_\_  
assinatura e identificação do declarante

*Arando*  
*Mora*  
*Agostinho*





## MUNICÍPIO DE DORES DO TURVO

ESTADO DE MINAS GERAIS – CEP.: 36.513-000

PRAÇ. CONEGO AGOSTINHO JOSE DE RESENDE, 30- CENTRO-DORES DO TURVO.

licitacao@doresdoturvo.mg.gov.br

CNPJ:18.128.249/0001-42 - tel: (032) 3576-1130



### ANEXO III

## DECLARAÇÃO DE MICROEMPRESA OU EMPRESA DE PEQUENO PORTE

**PROCESSO LICITATÓRIO Nº. 095/2022.**

**CARTA CONVITE Nº. 004/2022.**

**TIPO MENOR PREÇO GLOBAL.**

**REGIME DE EXECUÇÃO: EMPREITADA GLOBAL.**

A Pessoa Jurídica \_\_\_\_\_, inscrita no CNPJ sob o nº \_\_\_\_\_ com sede na \_\_\_\_\_, nº \_\_\_\_\_, \_\_\_\_\_, neste ato representada pelo (a) Sr. (a) \_\_\_\_\_, inscrito no CPF sob o nº \_\_\_\_\_, nacionalidade (a), estado civil (a), cargo, **DECLARA**, sob as penas da Lei, que goza dos benefícios da Lei Complementar nº 123/2006:

- Por se tratar de Microempresa( ).
- Por se tratar de Empresa de Pequeno Porte( ).

Local, \_\_\_\_ de \_\_\_\_\_ de 2022.

(a) \_\_\_\_\_  
assinatura e identificação do declarante

*Marcos*  
*Agostinho*  
*Calderon*



## MUNICÍPIO DE DORES DO TURVO

ESTADO DE MINAS GERAIS – CEP.: 36.513-000  
PRAÇ. CONEGO AGOSTINHO JOSE DE RESENDE, 30- CENTRO-DORES DO TURVO.  
licitacao@doresdoturvo.mg.gov.br  
CNPJ:18.128.249/0001-42 - tel: (032) 3576-1130



### ANEXO IV

## **DECLARAÇÃO DE RESPONSABILIDADE AMBIENTAL**

(Razão social, endereço, telefone. Fax, E-mail e CNPJ/MF)

À COMISSÃO DE LICITAÇÕES-MG  
**PROCESSO LICITATÓRIO Nº. 095/2022.**  
**CARTA CONVITE Nº. 004/2022.**  
**TIPO MENOR PREÇO GLOBAL.**  
**REGIME DE EXECUÇÃO: EMPREITADA GLOBAL.**

**OBJETO:** Contratação de empresa habilitada para prestação de serviços em obras e engenharia para construção da Instalação rede elétrica, telefonia, informática e CFTV da nova sede da prefeitura Municipal de Dores do Turvo MG, com fornecimento de todo o material, equipamentos e mão de obra necessários, conforme plantas, projetos, planilha orçamentária de custos, cronograma físico-financeiro, memorial descritivo e demais documentos disponibilizados para a realização da obra

Declaramos, para os devidos fins de direito, que conhecemos a legislação pertinente aos elementos de defesa e preservação do meio ambiente em nível federal, estadual e municipal, e que:

- a) Tomamos conhecimento das restrições, normas e proposições relativas à preservação do meio ambiente e a mitigação das consequências das ações previstas nos trabalhos incluídos nesta Carta Convite.
- b) Assumimos a responsabilidade de obediência à legislação supracitada, às normas explicitadas pelos órgãos específicos de controle ambiental e às normas da contratante.
- c) Responsabilizamo-nos pela obtenção das Licenças Ambientais exigidas; e
- d) Assumimos, sem repasse para a contratante, toda a responsabilidade por danos e ônus que venham a ser associados às obras ora licitadas, motivados pelo não cumprimento desta Declaração.

Local, \_\_\_\_ de \_\_\_\_\_ de 2022.

(a) \_\_\_\_\_  
assinatura e identificação do declarante





## MUNICÍPIO DE DORES DO TURVO

ESTADO DE MINAS GERAIS – CEP.: 36.513-000

PRAÇ. CONEGO AGOSTINHO JOSE DE RESENDE, 30- CENTRO-DORES DO TURVO.

licitacao@doresdoturvo.mg.gov.br

CNPJ:18.128.249/0001-42 - tel: (032) 3576-1130



### ANEXO V

#### **ATESTADO DE VISITA TÉCNICA. (facultativo)**

(Razão social, endereço, telefone. Fax, E-mail e CNPJ/MF)

**PROCESSO LICITATÓRIO Nº. 095/2022.**

**CARTA CONVITE Nº. 004/2022.**

**TIPO MENOR PREÇO GLOBAL.**

**REGIME DE EXECUÇÃO: EMPREITADA GLOBAL.**

**Objeto:** Contratação de empresa habilitada para prestação de serviços em obras e engenharia para construção da Instalação rede elétrica, telefonia, informática e CFTV da nova sede da prefeitura Municipal de Dores do Turvo MG, com fornecimento de todo o material, equipamentos e mão de obra necessários, conforme plantas, projetos, planilha orçamentária de custos, cronograma físico-financeiro, memorial descritivo e demais documentos disponibilizados para a realização da obra

Declaramos que o Engenheiro \_\_\_\_\_, devidamente inscrito no CREA-\_\_\_\_\_ sob o número \_\_\_\_\_ devidamente credenciado pela Empresa, visitou o local da execução das obras e/ou serviços, objeto da Carta Convite em epígrafe.

Local, \_\_\_\_ de \_\_\_\_\_ de 2022.

\_\_\_\_\_  
Assinatura, sob carimbo, do responsável pela Prefeitura Municipal de DORES DO TURVO.

\_\_\_\_\_  
Assinatura, sob carimbo do engenheiro credenciado pela proponente.

*Marcos*

*Roberto*

*Roberto*



## MUNICÍPIO DE DORES DO TURVO

ESTADO DE MINAS GERAIS – CEP.: 36.513-000  
PRAÇ. CONEGO AGOSTINHO JOSE DE RESENDE, 30- CENTRO-DORES DO TURVO.  
licitacao@doresdoturvo.mg.gov.br  
CNPJ:18.128.249/0001-42 - tel: (032) 3576-1130



### ANEXO VI

(Razão social, endereço, telefone. Fax, E-mail e CNPJ/MF)

### DECLARAÇÃO DE RESPONSABILIDADE TÉCNICA.

**À COMISSÃO DE LICITAÇÕES DE DORES DO TURVO-MG**

**PROCESSO LICITATÓRIO Nº. 095/2022.**

**CARTA CONVITE Nº. 004/2022.**

**TIPO MENOR PREÇO GLOBAL.**

**REGIME DE EXECUÇÃO: EMPREITADA GLOBAL.**

Objeto: Contratação de empresa habilitada para prestação de serviços em obras e engenharia para construção da Instalação rede elétrica, telefonia, informática e CFTV da nova sede da prefeitura Municipal de Dores do Turvo MG, com fornecimento de todo o material, equipamentos e mão de obra necessários, conforme plantas, projetos, planilha orçamentária de custos, cronograma físico-financeiro, memorial descritivo e demais documentos disponibilizados para a realização da obra

Declaramos, para efeito da licitação em epígrafe, conforme disposto em seu respectivo no Edital e seus anexos que indicamos, de acordo com a Resolução Nº 218 de 29/06/73 e Nº 317, de 31/10/86 CONFEA – Conselho federal de Engenharia, Arquitetura e Agronomia, o(s) responsável (is) técnico(s) caso venhamos a vencer a referida licitação:

1. Nome: CREA/CAU Nº: DATA DO REGISTRO: TÍTULO:	Assinatura
2. Nome : CREA/CAU Nº : DATA DO REGISTRO : TÍTULO:	Assinatura

Declaramos outrossim, que todos os acima relacionados pertencem ao nosso quadro técnico de profissionais, com relacionamento junto à empresa, dentro das leis trabalhistas vigentes.

\_\_\_\_\_, \_\_\_\_ de \_\_\_\_\_ de 2022.

Local e data

\_\_\_\_\_  
Assinatura, sob carimbo, do responsável legal da empresa.





## MUNICÍPIO DE DORES DO TURVO

ESTADO DE MINAS GERAIS – CEP.: 36.513-000

PRAÇ. CONEGO AGOSTINHO JOSE DE RESENDE, 30- CENTRO-DORES DO TURVO.

licitacao@doresdoturvo.mg.gov.br

CNPJ:18.128.249/0001-42 - tel: (032) 3576-1130



### ANEXO VII MODELO PROPOSTA

**PROCESSO LICITATÓRIO Nº. 095/2022.**  
**CARTA CONVITE Nº. 004/2022.**  
**TIPO MENOR PREÇO GLOBAL.**  
**REGIME DE EXECUÇÃO: EMPREITADA GLOBAL.**

Nome da Empresa:	CNPJ:
Rua/Av. / Bairro	nº:
Cidade:	UF:
Tel/Email:	

À Prefeitura Municipal de Dores do Turvo/MG  
Praça Cônego Agostinho José de Resende, nº. 30, centro  
Setor de Licitações

Abertura: 22/08/2022 – às 12hs00min

Prezados Senhores,

Apresentamos e submetemos à apreciação de V<sup>as</sup>. Nossa proposta de preços relativos a execução das obras e serviços, objeto da Carta Convite em epígrafe, tendo como referência o dia, mês e ano acima consignados.

O valor global proposto para a execução do objeto é de R\$ \_\_\_\_\_ (valor por extenso).

Os valores unitários item a item, propostos para a execução do objeto seguem especificados em planilha anexa.

O prazo de execução do objeto é de 03 (tres) meses, a contar do 5º (quinto) dia útil da emissão da “ORDEM DE SERVIÇO”.

O prazo de validade da proposta de preços é de 60 (sessenta) dias corridos a partir da data de abertura das propostas pela Comissão de Licitações.

Atenciosamente,

Local, \_\_\_\_ de \_\_\_\_\_ de 2022.

Nome: \_\_\_\_\_

Assinatura, sob carimbo, do responsável legal: \_\_\_\_\_



## MUNICÍPIO DE DORES DO TURVO

ESTADO DE MINAS GERAIS – CEP.: 36.513-000

PRAÇ. CONEGO AGOSTINHO JOSE DE RESENDE, 30- CENTRO-DORES DO TURVO.

licitacao@doresdoturvo.mg.gov.br

CNPJ:18.128.249/0001-42 - tel: (032) 3576-1130



Número da Carteira de Identidade:

Órgão Emissor:

Anexos da proposta:

- A planilha de serviços;
- O cronograma físico-financeiro; e
- Os quadros de composição do BDI/LDI.

*Handwritten signature*

*Handwritten signature*

*Handwritten signature*





## MUNICÍPIO DE DORES DO TURVO

ESTADO DE MINAS GERAIS – CEP.: 36.513-000

PRAÇ. CONEGO AGOSTINHO JOSE DE RESENDE, 30- CENTRO-DORES DO TURVO.

licitacao@doresdoturvo.mg.gov.br

CNPJ:18.128.249/0001-42 - tel: (032) 3576-1130



### ANEXO VIII PROJETO BÁSICO

**PROCESSO LICITATÓRIO Nº. 095/2022.**

**CARTA CONVITE Nº. 004/2022.**

**TIPO MENOR PREÇO GLOBAL.**

**REGIME DE EXECUÇÃO: EMPREITADA GLOBAL.**

#### **1 – OBJETO**

Contratação de empresa habilitada para prestação de serviços em obras e engenharia para construção da Instalação rede elétrica, telefonia, informática e CFTV da nova sede da prefeitura Municipal de Dores do Turvo MG, com fornecimento de todo o material, equipamentos e mão de obra necessários, conforme plantas, projetos, planilha orçamentária de custos, cronograma físico-financeiro, memorial descritivo e demais documentos disponibilizados para a realização da obra

#### **2 – OBJETIVO**

Proporcionar melhoramento na estrutura da administração da Prefeitura municipal de Dores do Turvo MG.

#### **3 - DA JUSTIFICATIVA**

O presente objeto justifica-se pela:

Inexistência de mão de obra e equipamentos especializados e estrutura para desenvolver os referidos trabalhos do quadro técnico da Secretaria de Obras e Urbanismo de Dores do Turvo/MG.

#### **4 - SERVIÇO A SER EXECUTADO – PORMENORIZADO**

Serviços em obras e engenharia para construção da Instalação rede elétrica, telefonia, informática e CFTV da nova sede da prefeitura Municipal de Dores do Turvo MG.

A CONTRATADA deverá executar o serviço com regime de execução por empreitada global no prazo de 03(tres) meses contados após o quinto dia útil da emissão da ORDEM DE SERVIÇO, bem como, ainda, ficar disponível durante 05 (cinco) dias por semana, via telefone ou e-mail para realização de suporte e esclarecimento de dúvidas, caso necessário.

As obras a serem executadas deverão atender às NORMAS TÉCNICAS, ESPECIFICAÇÕES E MÉTODOS DE ENSAIO DA ABNT (Associação Brasileira de Normas Técnicas).

*[Handwritten signatures]*



## **MUNICÍPIO DE DORES DO TURVO**

ESTADO DE MINAS GERAIS – CEP.: 36.513-000

PRAÇ. CONEGO AGOSTINHO JOSE DE RESENDE, 30- CENTRO-DORES DO TURVO.

licitacao@doresdoturvo.mg.gov.br

CNPJ:18.128.249/0001-42 - tel: (032) 3576-1130



### **5 – DO VALOR e PRAZO DO CONTRATO**

#### **5.1 – Período e Duração do contrato**

Os trabalhos serão desenvolvidos durante a vigência do contrato, com recebimento dos pagamentos sem até 30 (trinta) dias após a efetiva prestação dos serviços, observando o cronograma de reembolso. A empresa contratada receberá pelos serviços prestados os valores obtidos do resultado do procedimento licitatório.

### **6 - OUTROS SERVIÇOS:**

Hospedagem, alimentação, transporte local, lanches, permanência e todos os demais profissionais não serão fornecidos pelo Município de Dores do Turvo/MG, ficando a cargo da empresa a ser contratada.

### **7 – TRANSPORTE**

O transporte de carga, equipamentos e de pessoal, se necessário, ficará a cargo da empresa a ser contratada.

### **8 – EXIGÊNCIAS DECORRENTES DA EXPERIÊNCIA DA EMPRESA SER CONTRATADA E CONFORMIDADE TÉCNICA**

8.1 – Todas as atividades propostas serão realizadas por empresa habilitada, que seja do ramo pertinente ao objeto licitado, conforme as praxes legais exigidas, com equipamentos e programas em perfeitas condições de uso, dentro dos mais rigorosos padrões técnicos e de controle de qualidade, sendo estes necessários à prestação dos serviços.

8.2 - A empresa a ser contratada deverá ficar disponível para esclarecer quaisquer dúvidas do Município com relação aos serviços prestados.

8.3 – A empresa a ser contratada deverá apresentar a documentação especificada na Carta Convite, bem como, ainda, manter sua regularidade durante o prazo de vigência do contrato.

### **9 – DAS OBRIGAÇÕES DO MUNICÍPIO DE DORES DO TURVO/MG.**

9.1 – Efetuar pagamento a Empresa contratada no prazo e forma estipulados, mediante a apresentação da nota fiscal do serviço, de conformidade com as autorizações expedidas pelo Executivo Municipal.

9.2 – Fiscalizar a correta execução do contrato, por intermédio da Secretaria de Administração e Transporte.





## **MUNICÍPIO DE DORES DO TURVO**

ESTADO DE MINAS GERAIS – CEP.: 36.513-000  
PRAÇ. CONEGO AGOSTINHO JOSE DE RESENDE, 30- CENTRO-DORES DO TURVO.  
licitacao@doresdoturvo.mg.gov.br  
CNPJ:18.128.249/0001-42 - tel: (032) 3576-1130



9.3- As despesas do futuro contrato ocorrerão à conta das seguintes dotações orçamentárias:

02.03.01.04.122.0052.1007.4.4.90.51.00

Dores do Turvo /MG, 11 de agosto de 2022.

**Eliete Rosa dos Santos Coutinho**  
**Presidente da Comissão de Licitação**

**Washington Luis Cabral da Silva**  
**Membro de Apoio da Comissão**

**Mariana das Dores Inácio**  
**Membro de Apoio da Comissão**



## **MUNICÍPIO DE DORES DO TURVO**

ESTADO DE MINAS GERAIS – CEP.: 36.513-000

PRAÇ. CONEGO AGOSTINHO JOSE DE RESENDE, 30- CENTRO-DORES DO TURVO

licitacao@doresdoturvo.mg.gov.br

CNPJ:18.128.249/0001-42 - tel: (032) 3576-1130



### **MODELO Nº 01.**

(Razão social, endereço, telefone. Fax, E-mail e CNPJ/MF)

### **PLANILHA DE SERVIÇOS**

À COMISSÃO DE LICITAÇÕES DE DORES DO TURVO –MG.

**PROCESSO LICITATÓRIO Nº. 095/2022.**

**CARTA CONVITE Nº. 004/2022.**

**TIPO MENOR PREÇO GLOBAL.**

**REGIME DE EXECUÇÃO: EMPREITADA GLOBAL.**

Objeto: Contratação de empresa habilitada para prestação de serviços em obras e engenharia para construção da Instalação rede elétrica, telefonia, informática e CFTV da nova sede da prefeitura Municipal de Dores do Turvo MG, com fornecimento de todo o material, equipamentos e mão de obra necessários, conforme plantas, projetos, planilha orçamentária de custos, cronograma físico-financeiro, memorial descritivo e demais documentos disponibilizados para a realização da obra	Data:
Local : Nova Sede Prefeitura Municipal. Rua São Cristovão, nº 55. Centro Dores do Turvo MG.	
<b>Detalhamento</b>	

ITEM	CÓDIGO	DISCRIMINAÇÃO DO SERVIÇO	UNID.	QUANT.	CUSTO UNIT. S/BDI (R\$)	BDI %	CUSTO UNIT. C/BDI (R\$)	CUSTO TOTAL (R\$)
<b>TOTAL GERAL DA OBRA</b>								
<b>Valor por extenso:</b>								

<b>QUADRO COMPOSIÇÃO DO BDI/LDI</b>		

\_\_\_\_\_, \_\_\_\_ de \_\_\_\_\_ de 2022.

Local e data

Assinatura, sob carimbo, do responsável legal da empresa.

*Leandro*  
*Wesley*  
*Agostinho*





## MUNICÍPIO DE DORES DO TURVO

ESTADO DE MINAS GERAIS – CEP.: 36.513-000  
PRAÇ. CONEGO AGOSTINHO JOSE DE RESENDE, 30- CENTRO-DORES DO TURVO.  
licitacao@doresdoturvo.mg.gov.br  
CNPJ:18.128.249/0001-42 - tel: (032) 3576-1130



### MODELO Nº 02 - CRONOGRAMA FÍSICO-FINANCEIRO.

(Razão social, endereço, telefone. Fax, E-mail e CNPJ/MF)

À COMISSÃO DE LICITAÇÕES- DORES DO TURVO –MG.

**PROCESSO LICITATÓRIO Nº. 095/2022.**

**CARTA CONVITE Nº. 004/2022.**

**TIPO MENOR PREÇO GLOBAL.**

**REGIME DE EXECUÇÃO: EMPREITADA GLOBAL.**

Objeto: Contratação de empresa habilitada para prestação de serviços em obras e engenharia para construção da Instalação rede elétrica, telefonia, informática e CFTV da nova sede da prefeitura Municipal de Dores do Turvo MG, com fornecimento de todo o material, equipamentos e mão de obra necessários, conforme plantas, projetos, planilha orçamentária de custos, cronograma físico-financeiro, memorial descritivo e demais documentos disponibilizados para a realização da obra

CRONOGRAMA FÍSICO-FINANCEIRO	
PREFEITURA: Dores do Turvo/MG	DATA / / /
<b>OBRA:</b> Contratação de empresa habilitada para prestação de serviços em obras e engenharia para construção da Instalação rede elétrica, telefonia, informática e CFTV da nova sede da prefeitura Municipal de Dores do Turvo MG, com fornecimento de todo o material, equipamentos e mão de obra necessários, conforme plantas, projetos, planilha orçamentária de custos, cronograma físico-financeiro, memorial descritivo e demais documentos disponibilizados para a realização da obra	<b>LOCAL:</b> Nova Sede Prefeitura Municipal. Rua São Cristovão, nº 55. Centro Dores do Turvo MG  <b>PRAZO DE EXECUÇÃO</b> <b>03 (tres) meses</b>

Item	Discriminação	Valor dos Serviços	Peso	Serviços a Executar					
				Mês 01		Mês 02		Mês 03	
				Simpl. %	Acum. %	Simpl. %	Acum. %	Simpl. %	Acum. %
1									
Total em Percentual			100,00%						
Total em Reais (R\$)		R\$							

Local e data \_\_\_\_\_

Assinatura, sob carimbo, do responsável legal: \_\_\_\_\_

Número da Carteira de Identidade :Órgão Emissor \_\_\_\_\_

*[Handwritten signatures and initials in blue ink]*



PLANILHA ORÇAMENTÁRIA DE CUSTOS

CONTRATANTE: Prefeitura Municipal de Doreis do Turvo  
 OBRA/OBJ.: Instalações Elétricas, Telefonia, Informática e CFTV  
 LOCAL: Município de Doreis do Turvo-MG  
 REGIÃO/MÊS DE REFERÊNCIA: SETOP/ABRIL-22  
 PRAZO DE EXECUÇÃO: 03 meses

GESTOR: Recursos Próprios  
 DATA: 05/08/2022

FORMA DE EXECUÇÃO:  
 ( ) DIRETA  
 ( x ) INDIRETA  
 BDI: 20,64%

ITEM	CÓDIGO	DESCRIÇÃO	UNID	QUANT	PREÇO UNITÁRIO S/BDI	PREÇO UNITÁRIO C/BDI	PREÇO TOTAL
1		INFRAESTRUTURA - ELETRODUTOS, CAIXAS DE PASSAGEM E PADRÃO DE MEDIÇÃO					36.922,25
1.1	ED-49172	CAIXA ALVENARIA 70 X 70 X 50 CM PARA REFLETOR, COM GRADE, TIPO 1, INCLUSIVE ESCAVAÇÃO, REATERRO E BOTA-FORA	un	1	R\$ 601,92	R\$ 726,16	R\$ 726,16
1.2	ED-49183	CAIXA DE DISTRIBUIÇÃO GERAL OU DERIVAÇÃO DG Nº3	un	2	R\$ 222,46	R\$ 268,38	R\$ 536,75
1.3	ED-51056	CAIXA DE INSPEÇÃO EM CIMENTO AGREGADO 300X300 MM COM TAPA EM FERRO FUNDIDO	un	3	R\$ 126,09	R\$ 152,11	R\$ 456,34
1.4	ED-49201	CAIXA DE INSPEÇÃO EM CONCRETO, TIPO "ZC" PASSEIO, PADRÃO CEMIG, DIMENSÃO (77X67)CM, ALTURA 90CM, COM TAMPA E ARO ARTICULADO EM FERRO FUNDIDO, INCLUSIVE ESCAVAÇÃO, APILOAMENTO, LASTRO DE BRITA, REATERRO E TRANSPORTE E RETIRADA DO MATERIAL ESCAVADO (EM CAÇAMBA)	un	1	R\$ 1.279,87	R\$ 1.544,04	R\$ 1.544,04
1.5	ED-49187	CAIXA DE LIGAÇÃO/PASSAGEM EM PVC RÍGIDO PARA ELETRODUTO, DIMENSÕES 4"X2", EMBUTIDA EM ALVENARIA - FORNECIMENTO E INSTALAÇÃO	un	194	R\$ 8,90	R\$ 10,74	R\$ 2.082,97
1.6	ED-49170	CAIXA DE PASSAGEM EM ALVENARIA E TAMPA DE CONCRETO, FUNDO DE BRITA, TIPO 1, 50 X 50 X 60 CM, INCLUSIVE ESCAVAÇÃO, REATERRO E BOTA-FORA	un	2	R\$ 310,79	R\$ 374,94	R\$ 749,87
1.7	ED-49212	CAIXA PARA MEDIÇÃO, TIPO CM-2, DIMENSÕES CONFORME PADRÃO CEMIG, EXCLUSIVE DISJUNTOR, INCLUSIVE INSTALAÇÃO	un	2	R\$ 316,23	R\$ 381,50	R\$ 763,00
1.8	ED-49203	CAIXA PARA MEDIÇÃO, TIPO CM-3, COM VISOR DO LEITOR PARA VIA PÚBLICA (LVP), DIMENSÕES CONFORME PADRÃO CEMIG, EXCLUSIVE DISJUNTOR, INCLUSIVE INSTALAÇÃO	un	1	R\$ 580,86	R\$ 700,75	R\$ 700,75
1.9	ED-48702	CAIXA PRÉ MOLDADA PARA ATERRAMENTO COM TAMPA DE CONCRETO 25 x 25 x 50 CM, INCLUSIVE ESCAVAÇÃO E BOTA FORA	un	3	R\$ 110,93	R\$ 133,83	R\$ 401,48
1.10	ED-49175	CAIXA SUBTERRÂNEA DE ENTRADA TELEFÔNICA TIPO R1, 60 X 35 X 50 CM	un	1	R\$ 597,83	R\$ 721,22	R\$ 721,22
1.11	ED-17954	CONDULETE DE ALUMÍNIO, TIPO "B", DIÂMETRO DE SAÍDA 3/4" (20MM), EXCLUSIVE MÓDULO E PLACA, INCLUSIVE FIXAÇÃO	un	30	R\$ 27,62	R\$ 33,32	R\$ 999,62
1.12	ED-49295	DUTO CORRUGADO EM PEAD (POLIETILENO DE ALTA DENSIDADE), PARA PROTEÇÃO DE CABOS SUBTERRÂNEOS DN 40 MM (1.1/2")	m	18	R\$ 24,44	R\$ 29,48	R\$ 530,72
1.13	ED-19520	ELETROCALHA PERFURADA (100X100)MM EM CHAPA DE AÇO GALVANIZADO #18, COM TRATAMENTO PRÉ-ZINCADO, INCLUSIVE TAMPA DE ENCAIXE, FIXAÇÃO SUPERIOR, CONEXÕES E ACESSÓRIOS	m	28	R\$ 124,48	R\$ 150,17	R\$ 4.204,83
1.14	ED-49308	ELETRODUTO DE PVC RÍGIDO ROSCÁVEL, DN 20 MM (3/4"), INCLUSIVE CONEXÕES, SUPORTES E FIXAÇÃO	m	146	R\$ 19,93	R\$ 24,04	R\$ 3.510,36



*Handwritten signatures and initials at the bottom of the page.*



1.15	ED-49310	ELETRODUTO DE PVC RÍGIDO ROSCÁVEL, DN 32 MM (1.1/4"), INCLUSIVE CONEXÕES, SUPORTES E FIXAÇÃO	m	18	R\$	33,16	R\$	40,00	R\$	720,08
1.16	ED-49414	ELETRODUTO FLEXÍVEL CORRUGADO, PVC, ANTI-CHAMA, DN 25MM (3/4"), APLICADO EM ALVENARIA, INCLUSIVE RASGO	m	600	R\$	8,89	R\$	10,72	R\$	6.434,94
1.17	ED-49415	ELETRODUTO FLEXÍVEL CORRUGADO, PVC, ANTI-CHAMA, DN 32MM (1"), APLICADO EM ALVENARIA, INCLUSIVE RASGO	m	120	R\$	12,34	R\$	14,89	R\$	1.786,44
1.18	ED-49321	ELETRODUTO DE AÇO GALVANIZADO MÉDIO, INCLUSIVE CONEXÕES, SUPORTES E FIXAÇÃO DN 50 (2")	m	15	R\$	52,18	R\$	62,95	R\$	944,25
1.19	ED-49415	ELETRODUTO FLEXÍVEL CORRUGADO, PVC, ANTI-CHAMA, DN 32MM (1"), APLICADO EM ALVENARIA, INCLUSIVE RASGO	m	20	R\$	12,34	R\$	14,89	R\$	297,74
1.20	ED-49334	ENVELOPE DE CONCRETO PARA PROTEÇÃO DE TUBOS DE PVC ENTERRADO - CONCRETO TIPO A FCK = 13,5 MPa	m3	1	R\$	542,19	R\$	654,10	R\$	654,10
1.21	ED-49451	PERFILADO PERFURADO (38X38)MM EM CHAPA DE AÇO GALVANIZADO #18, COM TRATAMENTO PRÉ-ZINCADO, INCLUSIVE FIXAÇÃO SUPERIOR, CONEXÕES E ACESSÓRIOS, EXCLUSIVE TAMPA DE ENCAIXE	m	87	R\$	55,83	R\$	67,35	R\$	5.859,74
1.22	ED-19583	FIXAÇÃO DE PERFILADO HORIZONTAL, INCLUSIVE SUPORTE, VERGALHÃO E ACESSÓRIOS, EXCLUSIVE PERFILADO	m	28	R\$	11,37	R\$	13,72	R\$	384,07
1.23	ED-24042	FORNECIMENTO E INSTALAÇÃO DE FITA SUBTERRÂNEA PARA SINALIZAÇÃO DE REDES OU TUBULAÇÕES	m	20	R\$	4,49	R\$	5,42	R\$	108,33
1.24	ED-49503	QUADRO DE DISTRIBUIÇÃO PARA 42 MÓDULOS COM BARRAMENTO 100 A	un	1	R\$	798,83	R\$	963,71	R\$	963,71
1.25	ED-49461	VERGALHÃO DE AÇO COM ROSCA TOTAL PARA PERFILADO, DIÂMETRO 1/4", INCLUSIVE FORNECIMENTO, FIXAÇÃO E INSTALAÇÃO	m	30	R\$	14,26	R\$	17,20	R\$	516,10
1.26	ED-17935	SONDAGEM DE ELETRODUTO/DUTOS COM ARAME GALVANIZADO, DIÂMETRO DO FIO 1,24MM, 18 BWG, INCLUSIVE FORNECIMENTO E INSTALAÇÃO	m	65	R\$	0,73	R\$	0,88	R\$	57,24
1.27	ED-49506	QUADRO DE DISTRIBUIÇÃO DE LUZ EM PVC DE EMBUTIR, ATÉ 16 DIVISÕES MODULARES, DIMENSÕES EXTERNAS 260 X 310 X 85 MM	un	1	R\$	221,65	R\$	267,40	R\$	267,40
2		<b>CABEAMENTO ELÉTRICO, TELEFÔNICO, CFTV E ESTRUTURADO</b>								51.406,89
2.1	ED-48361	ANILHA (MARCADOR) PARA IDENTIFICAÇÃO DE CABOS (# 6 MM2) - 500 UN	un	1	R\$	54,59	R\$	65,86	R\$	65,86
2.2	ED-48363	CABO COAXIAL RG-59-75 OHMS	m	190	R\$	5,82	R\$	7,02	R\$	1.334,04
2.3	ED-48998	CABO DE COBRE FLEXÍVEL, CLASSE 5, ISOLAMENTO TIPO EPR/HEPR, NÃO HALOGENADO, ANTICHAMA, TERMOFÍXO, UNIPOLAR, SEÇÃO 10 MM2, 90°C, 0,6/1KV	m	62	R\$	14,49	R\$	17,48	R\$	1.083,81
2.4	ED-49001	CABO DE COBRE FLEXÍVEL, CLASSE 5, ISOLAMENTO TIPO EPR/HEPR, NÃO HALOGENADO, ANTICHAMA, TERMOFÍXO, UNIPOLAR, SEÇÃO 16 MM2, 90°C, 0,6/1KV	m	126	R\$	21,58	R\$	26,03	R\$	3.280,30
2.5	ED-49010	CABO DE COBRE FLEXÍVEL, CLASSE 5, ISOLAMENTO TIPO EPR/HEPR, NÃO HALOGENADO, ANTICHAMA, TERMOFÍXO, UNIPOLAR, SEÇÃO 50 MM2, 90°C, 0,6/1KV	m	90	R\$	56,58	R\$	68,26	R\$	6.143,23
2.6	ED-48946	CABO DE COBRE FLEXÍVEL, CLASSE 5, ISOLAMENTO TIPO LSHF/ATOX, NÃO HALOGENADO, ANTICHAMA, TERMOPLÁSTICO, UNIPOLAR, SEÇÃO 1,5 MM2, 70°C, 450/750V	m	1176	R\$	2,86	R\$	3,45	R\$	4.057,56
2.7	ED-48966	CABO DE COBRE FLEXÍVEL, CLASSE 5, ISOLAMENTO TIPO LSHF/ATOX, NÃO HALOGENADO, ANTICHAMA, TERMOPLÁSTICO, UNIPOLAR, SEÇÃO 10 MM2, 70°C, 450/750V	m	38	R\$	13,85	R\$	16,71	R\$	634,93



*Handwritten signatures and notes at the bottom of the page.*







4.3	ED-15745	CONJUNTO DE DOIS (2) INTERRUPTORES PARALELOS, CORRENTE 10A, TENSÃO 250V, (10A-250V), COM PLACA 4"X2" DE DOIS (2) POSTOS, INCLUSIVE FORNECIMENTO, INSTALAÇÃO, SUPORTE, MÓDULO E PLACA	un	3	R\$	R\$	R\$	R\$	43,42	R\$	130,26
4.4	ED-15739	CONJUNTO DE DOIS (2) INTERRUPTORES SIMPLES, CORRENTE 10A, TENSÃO 250V, (10A-250V), COM PLACA 4"X2" DE DOIS (2) POSTOS, INCLUSIVE FORNECIMENTO, INSTALAÇÃO, SUPORTE, MÓDULO E PLACA	un	6	R\$	R\$	R\$	R\$	37,70	R\$	226,20
4.5	ED-15755	CONJUNTO DE DUAS (2) TOMADAS PADRÃO, TRÊS (3) POLOS, CORRENTE 10A, TENSÃO 250V, (2P+T/10A-250V), COM PLACA 4"X2" DE DOIS (2) POSTOS, INCLUSIVE FORNECIMENTO, INSTALAÇÃO, SUPORTE, MÓDULO E PLACA	un	12	R\$	R\$	R\$	R\$	43,39	R\$	520,73
4.6	ED-15756	CONJUNTO DE DUAS (2) TOMADAS PADRÃO, TRÊS (3) POLOS, CORRENTE 20A, TENSÃO 250V, (2P+T/20A-250V), COM PLACA 4"X2" DE DOIS (2) POSTOS, INCLUSIVE FORNECIMENTO, INSTALAÇÃO, SUPORTE, MÓDULO E PLACA	un	6	R\$	R\$	R\$	R\$	45,95	R\$	275,71
4.7	ED-15741	CONJUNTO DE TRÊS (3) INTERRUPTORES SIMPLES, CORRENTE 10A, TENSÃO 250V, (10A-250V), COM PLACA 4"X2" DE TRÊS (3) POSTOS, INCLUSIVE FORNECIMENTO, INSTALAÇÃO, SUPORTE, MÓDULO E PLACA	un	2	R\$	R\$	R\$	R\$	55,40	R\$	110,80
4.8	ED-15737	CONJUNTO DE UM (1) INTERRUPTOR INTERMEDIÁRIO, CORRENTE 10A, TENSÃO 250V, (10A-250V), COM PLACA 4"X2" DE UM (1) POSTO, INCLUSIVE FORNECIMENTO, INSTALAÇÃO, SUPORTE, MÓDULO E PLACA	un	2	R\$	R\$	R\$	R\$	44,23	R\$	88,45
4.9	ED-15736	CONJUNTO DE UM (1) INTERRUPTOR PARALELO, CORRENTE 10A, TENSÃO 250V, (10A-250V), COM PLACA 4"X2" DE UM (1) POSTO, INCLUSIVE FORNECIMENTO, INSTALAÇÃO, SUPORTE, MÓDULO E PLACA	un	4	R\$	R\$	R\$	R\$	26,81	R\$	107,22
4.10	ED-15733	CONJUNTO DE UM (1) INTERRUPTOR SIMPLES, CORRENTE 10A, TENSÃO 250V, (10A-250V), COM PLACA 4"X2" DE UM (1) POSTO, INCLUSIVE FORNECIMENTO, INSTALAÇÃO, SUPORTE, MÓDULO E PLACA	un	19	R\$	R\$	R\$	R\$	25,27	R\$	480,21
4.11	ED-15763	CONJUNTO DE UM (1) MÓDULO COM FUJRO PARA SAÍDA DE FIO Ø10MM, COM PLACA 4"X2" DE UM (1) POSTO, INCLUSIVE FORNECIMENTO, INSTALAÇÃO, SUPORTE, MÓDULO E PLACA	un	18	R\$	R\$	R\$	R\$	12,64	R\$	227,58
4.12	ED-15764	CONJUNTO DE UMA (1) PLACA CEGA 4"X2", INCLUSIVE FORNECIMENTO, INSTALAÇÃO, SUPORTE E PLACA	un	10	R\$	R\$	R\$	R\$	10,46	R\$	104,59
4.13	ED-15753	CONJUNTO DE UMA (1) TOMADA DE ANTENA (CONECTOR COAXIAL), COM PLACA 4"X2" DE UM (1) POSTO, INCLUSIVE FORNECIMENTO, INSTALAÇÃO, SUPORTE, MÓDULO E PLACA	un	3	R\$	R\$	R\$	R\$	30,57	R\$	91,71
4.15	ED-15748	CONJUNTO DE UMA (1) TOMADA PADRÃO, TRÊS (3) POLOS, CORRENTE 10A, TENSÃO 250V, (2P+T/10A-250V), COM PLACA 4"X2" DE UM (1) POSTO, INCLUSIVE FORNECIMENTO, INSTALAÇÃO, SUPORTE, MÓDULO E PLACA	un	120	R\$	R\$	R\$	R\$	26,79	R\$	3.215,30
4.16	ED-15749	CONJUNTO DE UMA (1) TOMADA PADRÃO, TRÊS (3) POLOS, CORRENTE 20A, TENSÃO 250V, (2P+T/20A-250V), COM PLACA 4"X2" DE UM (1) POSTO, INCLUSIVE FORNECIMENTO, INSTALAÇÃO, SUPORTE, MÓDULO E PLACA	un	8	R\$	R\$	R\$	R\$	28,07	R\$	224,58
4.17	ED-15760	CONJUNTO DE UMA (1) TOMADA TELEFÔNICA (CONECTOR RJ11) E UMA (1) TOMADA DE DADOS (CONECTOR RJ45 CAT.6E), COM PLACA 4"X2" DE DOIS (2) POSTOS, INCLUSIVE FORNECIMENTO, INSTALAÇÃO, SUPORTE, MÓDULO E PLACA	un	48	R\$	R\$	R\$	R\$	68,55	R\$	3.290,29
4.18	ED-48371	ESTABILIZADOR 127V, 60HZ - 5,0KVA	U	5	R\$	R\$	R\$	R\$	709,23	R\$	4.278,08
4.19	ED-48376	GAVETA DE VENTILAÇÃO COM 4 VENTILADORES PARA RACK 19"	cj	1	R\$	R\$	R\$	R\$	382,39	R\$	461,32

*Handwritten signatures and notes at the bottom of the page.*



4.20	ED-13357	LUMINÁRIA PLAFON REDONDO DE VIDRO-JATEADO REDONDO COMPLETA, DIÂMETRO 25 CM, PARA UMA (1) LÂMPADA LED, POTÊNCIA 15W, BULBO A65, FORNECIMENTO E INSTALAÇÃO, INCLUSIVE BASE E LÂMPADA	un	68	R\$	60,05	R\$	72,44	R\$	4.926,21
4.21	ED-48377	ORGANIZADOR DE CABOS DE 1U PARA RACK 19"	cj	3	R\$	132,78	R\$	160,19	R\$	480,56
4.22	ED-48372	PATCH CORD RJ45/RJ45 UTP-4P METÁLICO CATEGORIA 6, PINAGEM T568A NA COR AZUL (VOZ), COMPRIMENTO 3 METROS	cj	30	R\$	27,37	R\$	33,02	R\$	990,58
4.23	ED-48373	PATCH PANEL 24 POSIÇÕES, CATEGORIA COM GUIA TRASEIRO	cj	2	R\$	1.329,62	R\$	1.604,05	R\$	3.208,11
4.24	ED-49496	PROJETOR EXTERNO PARA LÂMPADA A VAPOR DE MERCÚRIO, DE IODETO METÁLICO OU DE SÓDIO, COM ÂNGULO REGULÁVEL, COM ALOJAMENTO PARA REATOR, COMPLETO	un	2	R\$	474,32	R\$	572,22	R\$	1.144,44
4.25	ED-48375	RÉGUA COM 8 TOMADAS (2P+T), PARA FIXAÇÃO NO RACK DE 19" (1U)	un	1	R\$	71,72	R\$	86,52	R\$	86,52
4.26	ED-49523	RELÉ FOTOELÉTRICO, TENSÃO 120V COM CAPACIDADE DE CARGA 1200VA, INCLUSIVE BASE E INSTALAÇÃO	un	1	R\$	39,61	R\$	47,79	R\$	47,79
									Total	119.522,99

Dores do Turvo Mg, 05 de agosto de 2022.

Joaquim jr. C. vieira - Engenheiro Eletricista  
CREA: 54161/d

Valdir Ribeiro de Barros Prefeito Municipal



*[Handwritten signature]*

*[Handwritten signature]*

*[Handwritten signature]*



**CRONOGRAMA FÍSICO FINANCEIRO**

**CRONOGRAMA FÍSICO FINANCEIRO**

**REGIÃO/MÊS DE REFERÊNCIA: SETOP/ABRIL-22**

OBRA/OBJ.: Instalações Elétricas, Telefonia, Informática e CFTV

LOCAL: Município de Dores do Turvo-MG

CONTRATANTE: Prefeitura Municipal de Dores do Turvo

ITEM	DISCRIMINAÇÃO DOS SERVIÇOS	VALOR(R\$)	Mês					SUB-TOTAL
			1	2	3	4	5	
1	INFRAESTRUTURA - ELETRODUTOS, CAIXAS DE PASSAGEM E PADRÃO DE MEDIÇÃO	R\$ 36.922,25	R\$ 25.845,57 70%	11.076,67 30%	-	-	-	R\$ 36.922,25 100%
2	CABEAMENTO ELÉTRICO, TELEFÔNICO, CFTV E ESTRUTURADO	R\$ 51.406,89	R\$ 20.562,76 40%	30.844,13 60%	-	-	-	R\$ 51.406,89 100%
3	ATERRAMENTO E PROTEÇÃO DOS CIRCUITOS	R\$ 5.460,01	R\$ - 0%	5.460,01 100%	-	-	-	R\$ 5.460,01 100%
4	INTERRUPTORES, TOMADAS, LUMINÁRIAS E RACK	R\$ 25.733,85	R\$ -	6.433,46 25%	19.300,39 75%	-	-	R\$ 25.733,85 100%
	VALOR DO PERÍODO	R\$ 119.522,99	R\$ 46.408,33	R\$ 53.814,28	R\$ 19.300,39			
	VALOR ACUMULADO	R\$ 119.522,99	R\$ 46.408,33	R\$ 100.222,61	R\$ 119.522,99			
	PERCENTUAL DO PERÍODO		38,83%	45,02%	16,15%			100%
	PERCENTUAL ACUMULADO		38,83%	83,85%	100,00%			

DORES DO TURVO, 05 DE AGOSTO DE 2022

Joaquim Jr. C. Vieira  
CREA: 54161/d

Valdir Ribeiro de Barros  
Prefeito Municipal



*[Handwritten signature]*

*[Handwritten signature]*





## COMPOSIÇÃO DO BDI

### DEMONSTRATIVO DO BDI - SEM DESONERAÇÃO - OBRAS DE EDIFICAÇÃO

OBRA/OBJ.: Instalações Elétricas, Telefonia, Informática e CFTV

LOCAL: Município de Dores do Turvo-MG

CONTRATANTE: Prefeitura Municipal de Dores do Turvo

**BDI (CONFORME ACÓRDÃO Nº 2622/13 e LEI Nº 13.161 DE 31/08/15)**

DISCRIMINAÇÃO DAS PARCELAS	SIG. (1)	% ADOTADO
CUSTO DIRETO	CD	100%
ADMINISTRAÇÃO CENTRAL	AC	4,00%
LUCRO BRUTO	L	6,16%
DESPESAS FINANCEIRAS	DF	0,84%
SEGUROS, GARANTIAS E RISCO		1,77%
SEGUROS + GARANTIAS	S	0,80%
RISCO(*)	R	0,97%
TRIBUTOS	I	6,15%
ISS	ISS <sup>(2)</sup>	2,50%
PIS	PIS	0,65%
COFINS	-	3,00%
CPRB	INSS	-

FÓRMULA DO BDI	
BDI (NUMERADOR)	13,23%
BDI (DENOMINADOR)	93,85%
<b>BDI</b>	<b>20,64%</b>

#### OBSERVAÇÕES

(1) SIGLA.

(2) QUANTO AO ISS O TCU ORIENTA OBSERVAR A LEGISLAÇÃO DO MUNICÍPIO. NO REFERIDO ACÓRDÃO O TCU PARTIU DA PREMISSE DE INCIDÊNCIA DO ISS EM 50% DO PREÇO DE VENDA, COM PERCENTUAIS DE 2%, 3%, 4% E 5%.

(3) BDI DIFERENCIADO A SER APLICADO EM CASOS DE FORNECIMENTO DE MATERIAIS E EQUIPAMENTOS. EX. ELEVADOR, ESCADAS ROLANTES, EQUIPAMENTOS DE REFRIGERAÇÃO ETC.

(4) BDI DIFERENCIADO A SER APLICADO PARA SERVIÇOS TERCEIRIZADOS.

(5) INCIDÊNCIA.

Joaquim jr. C. vieira  
CREA: 54161/d

Valdir Ribeiro de Barros  
Prefeito Municipal



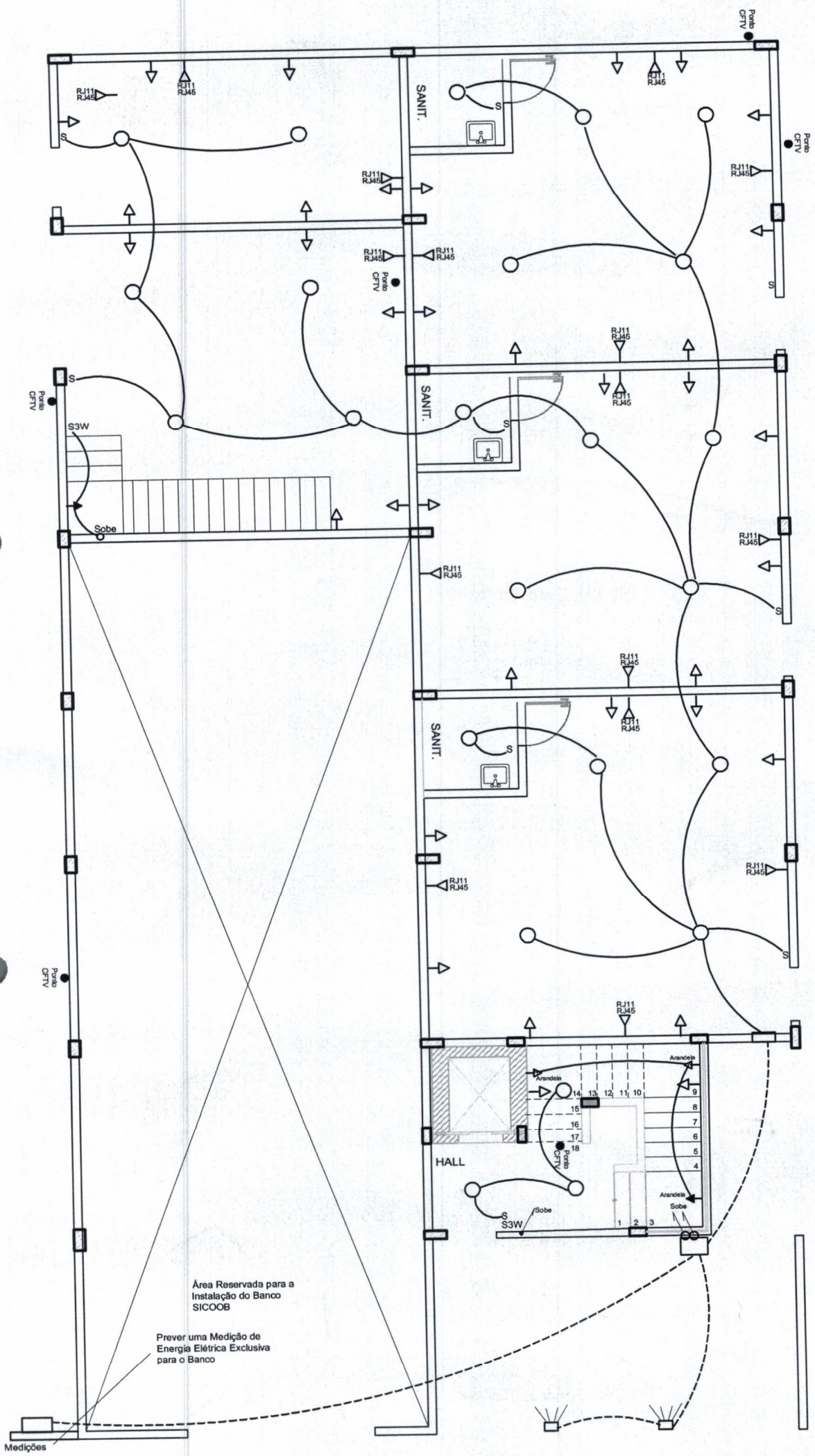

Área Reservada para a  
Instalação do Banco  
SICOOB

Prever uma Medição de  
Energia Elétrica Exclusiva  
para o Banco

Medições

*Alencar*

*Marcos*

*Epitácio*



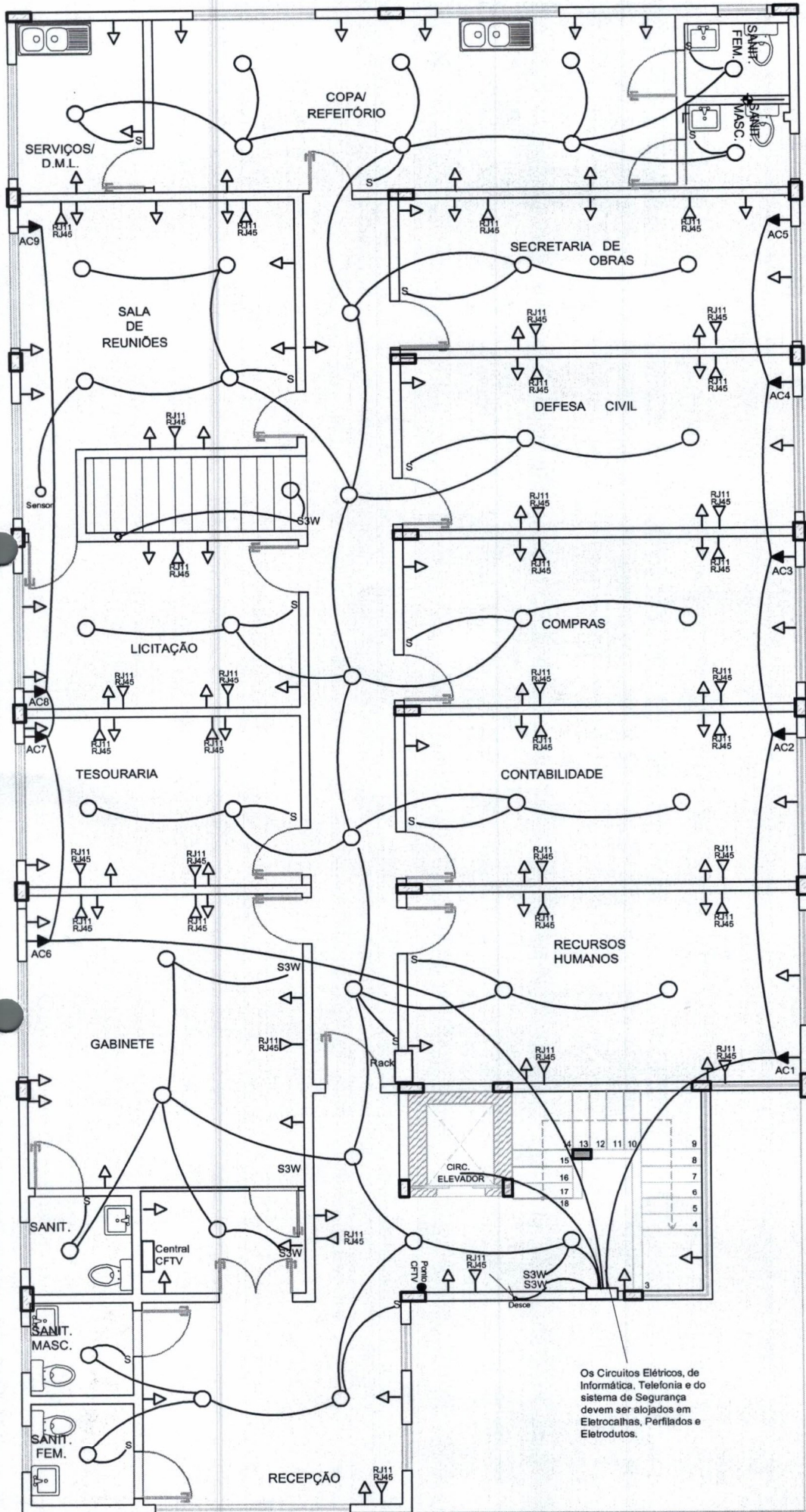

Os Circuitos Elétricos, de Informática, Telefonia e do sistema de Segurança devem ser alojados em Eletrocalhas, Perfisados e Eletrodutos.

*Handwritten signatures and notes in blue ink, including a signature that appears to be 'Espantoso' and another illegible signature.*





## **MUNICÍPIO DE DORES DO TURVO**

ESTADO DE MINAS GERAIS

PRAÇ. CONEGO AGOSTINHO JOSE DE RESENDE, 30- CENTRO- CEP.: 36.513-000.

CNPJ:18.128.249/0001-42 - tel: (032) 3576-1130

[licitacao@doresdoturvo.mg.gov.br](mailto:licitacao@doresdoturvo.mg.gov.br)



### **Encaminhamento para parecer jurídico:**

Encaminhamos a presente Licitação Processo nº. 095/2022, na modalidade Carta Convite 004/2022, tipo menor preço global, regime de execução: empreitada global, para apreciação e emissão de Parecer quanto à continuação do Processo.

Município de Dores do Turvo, 11 de agosto de 2022.

  
**Eliete Rosa dos Santos Coutinho**  
**Presidente da Comissão de Licitação**



## MUNICÍPIO DE DORES DO TURVO

ESTADO DE MINAS GERAIS

PRAÇ. CONEGO AGOSTINHO JOSE DE RESENDE, 30- CENTRO- CEP.: 36.513-000.

CNPJ:18.128.249/0001-42 - tel: (032) 3576-1130

[licitacao@doresdoturvo.mg.gov.br](mailto:licitacao@doresdoturvo.mg.gov.br)



### PARECER JURÍDICO PRELIMINAR

A Procuradoria do Município, atendendo à solicitação da Presidente da Comissão de Licitação, após analisar o Ato Convocatório proveniente do Processo Licitatório n°. 095/2021, na modalidade Carta Convite 004/2021, tipo menor preço, Regime de execução: Empreitada Global e demais documentos que acompanham ao mencionado Processo, cujo objeto é a Contratação de empresa habilitada para prestação de serviços em obras e engenharia para construção da Instalação rede elétrica, telefonia, informática e CFTV da nova sede da prefeitura Municipal de Dores do Turvo MG, com fornecimento de todo o material, equipamentos e mão de obra necessários, conforme plantas, projetos, planilha orçamentária de custos, cronograma físico-financeiro, memorial descritivo e demais documentos disponibilizados para a realização da obra, emite o presente Parecer no sentido de que o mesmo atende ao disposto na Lei Federal n°. 8.666/93 e suas posteriores alterações, sendo, portanto, considerado aprovado, podendo a Comissão dar prosseguimento ao certame.

Município de Dores do Turvo, 12 de agosto de 2022.

**Tomaz de Aquino Fernandes**

OAB/MG 51.419

Procurador Municipal





## MUNICÍPIO DE DORES DO TURVO

ESTADO DE MINAS GERAIS  
PRAÇ. CONEGO AGOSTINHO JOSE DE RESENDE, 30- CENTRO- CEP.: 36.513-000.  
CNPJ:18.128.249/0001-42 - tel: (032) 3576-1130  
[licitacao@doresdoturvo.mg.gov.br](mailto:licitacao@doresdoturvo.mg.gov.br)



### AVISO DE LICITAÇÃO

**PROCESSO LICITATÓRIO Nº 095/2022.**

**MODALIDADE: CARTA CONVITE Nº 004/2022.**

**TIPO MENOR PREÇO GLOBAL.**

**REGIME DE EXECUÇÃO: EMPREITADA GLOBAL.**

O MUNICÍPIO DE DORES DO TURVO torna público que às 12:00 horas (doze horas) do dia 22 de agosto de 2022, na Praça Cônego Agostinho, nº 30, em Dores do Turvo/MG, em sessão pública, na forma da Lei Federal Nº 8.666/93, promoverá abertura de Licitação na modalidade CARTA CONVITE, TIPO MENOR PREÇO GLOBAL, objetivando a Contratação de empresa habilitada para prestação de serviços em obras e engenharia para construção da Instalação rede elétrica, telefonia, informática e CFTV da nova sede da prefeitura Municipal de Dores do Turvo MG, com fornecimento de todo o material, equipamentos e mão de obra necessários, conforme plantas, projetos, planilha orçamentária de custos, cronograma físico-financeiro, memorial descritivo e demais documentos disponibilizados para a realização da obra.

O instrumento convocatório completo poderá ser examinado e solicitado na Prefeitura de Dores do Turvo. Maiores informações pelo telefone (32) 3576-1130 a partir das 07h00hs ou pelo e-mail: [licitacao@doresdoturvo.mg.gov.br](mailto:licitacao@doresdoturvo.mg.gov.br)

Dores do Turvo, 12 de agosto de 2022.

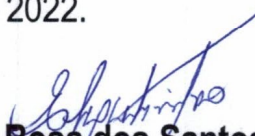
  
**Eliete Rosa dos Santos Coutinho**  
**Presidente da Comissão de Licitação**

**- CERTIDÃO -**

*Certifico e dou fé que o instrumento convocatório referente ao Processo nº 095/2022, modalidade Carta Convite nº 004/2022, foi publicado e afixado na íntegra no Quadro de Avisos do Município, nesta data. Por ser verdade firmo a presente.*

*Dores do Turvo, 12 de agosto de 2022.*

  
Washington Luis Cabral da Silva  
Membro

## edital convite 04



**De** <licitacao@doresdoturvo.mg.gov.br>

**Para** Com.ciencia Engenharia <com.ciencia.engenharia@gmail.com>

**Data** 2022-08-12 12:30

edital.docx (~113 KB)

Boa Tarde

segue anexo edital e projeto carta convite nº 004.

Favor confirmar o recebimento deste

Att

Eliete





## edital convite 04



**De** <licitacao@doresdoturvo.mg.gov.br>

**Para** <miguel@eletrind.eng.br>

**Data** 2022-08-12 12:31

 edital.docx (~113 KB)



Boa Tarde

segue anexo edital e projeto carta convite nº 004.

Favor confirmar o recebimento deste

Att

Eliete

## edital convite 04



**De** <licitacao@doresdoturvo.mg.gov.br>

**Para** <iluminarcontato@hotmail.com>

**Data** 2022-08-12 12:30

 edital.docx (~113 KB)

Boa Tarde

segue anexo edital e projeto carta convite nº 004.

Favor confirmar o recebimento deste

Att

Eliete





ECT - EMP. BRAS. DE CORREIOS E TELEGRAFOS  
AB: 20307411 - AC DORES DO TURVO  
DORES DO TURVO - MG  
CNPJ.: 34028316543662 Ins Est.: 0620144620013  
COMPROVANTE DO CLIENTE



Cliente.: MUNICIPIO DE DORES DO TURVO  
CNPJ/CPF.: 18128249000142  
Doc. Post.: 501564207  
Contrato.: 9912453234 Cod. Adm.: 19005962  
Cartao.: 74551876

Movimento.: 15/08/2022 Hora.: 11:15:07  
Caixa.: 106099807 Matrícula.: 83519440  
Lancamento.: 009 Atendimento.: 00005  
Modalidade.: A Faturar ID Tiquete.: 2331748514

DESCRIÇÃO	QTD.	PREÇO(R\$)
SEDEX CONTRATO AG	1	28,31+
Valor do Porte(R\$)...	21,31	
Cep Destino: 36546-000 (MG)		
Peso real (KG).....	0,020	
Peso Tarifado.....	0,020	
OBJETO=> QBB14783736BR		
PE - 6 ED - S ES - N		
AVISO DE RECEBIMENTO:	7,00	

TOTAL DO ATENDIMENTO(R\$) 28,31

Valor Declarado não solicitado(R\$)  
No caso de objeto com valor,  
utilize o serviço adicional de valor declarado.

PE - Prazo final de entrega em dias uteis.  
ED - Entrega domiciliar - Sim/Não.  
ES - Entrega sábado - Sim/Não.  
RE - Restrição de entrega - Sim/Não.

#### A FATURAR

Reconheço a exatidão do(s) serviço(s) prestado(s),  
o(s) qual(is) foram autorizados mediante a  
apresentação do cartão de postagem e que serão  
pagos por meio de fatura. Os valores constantes  
deste comprovante poderão sofrer variações de  
acordo com as cláusulas contratuais.

#### SERV. POSTAIS: DIREITOS E DEVERES-LEI 6538/78

O acompanhamento desses objetos poderá ser  
realizados pelos remetentes e destinatários  
por meio do portal dos  
Correios <https://www.correios.com.br/>  
ou pelo aplicativo de rastreamento  
Ganhe tempo!  
Baixe o APP de Pré-Atendimento dos Correios  
Tenha sempre em mãos o número do ID Tiquete  
deste comprovante, para eventual contato com  
os Correios.

VIA-CLIENTE

SARA 8.9.02

CONFERE COM ORIGINAL  
15/08/22  
*[Handwritten signature]*



ECT - EMP. BRAS. DE CORREIOS E TELEGRAFOS  
Ag: 20307411 - AC DORES DO TURVO  
DORES DO TURVO - MG  
CNPJ: 34028316543662 Ins Est.: 0620144620013  
COMPROVANTE DO CLIENTE

Cliente: MUNICIPIO DE DORES DO TURVO  
CNPJ/CPF: 18128249000142  
Doc. Post.: 501562908  
Contrato: 9912453234 Cod. Adm.: 19005962  
Cartao: 74551876

Movimento: 15/08/2022 Hora: 11:12:05  
Caixa: 106099807 Matrícula: 83519440  
Lancamento: 008 Atendimento: 00004  
Modalidade: A Faturar ID Tiquete: 2331747321

DESCRIÇÃO	QTD.	PREÇO(R\$)
SEDEX CONTRATO AG	1	28,31+
Valor do Porte(R\$):	21,31	
Cep Destino: 36520-000 (MG)		
Peso real (KG):	0,021	
Peso Tarifado:	0,021	
OBJETO=> 08814783698BR		
PE - 5 ED - S ES - N		
AVISO DE RECEBIMENTO:	7,00	

TOTAL DO ATENDIMENTO(R\$) 28,31

Valor Declarado não solicitado(R\$)  
No caso de objeto com valor,  
utilize o serviço adicional de valor declarado.

PE - Prazo final de entrega em dias úteis.  
ED - Entrega domiciliar - Sim/Não.  
ES - Entrega sábado - Sim/Não.  
RE - Restrição de entrega - Sim/Não.

#### A FATURAR

Reconheço a exatidão do(s) serviço(s) prestado(s), o(s) qual(is) foram autorizados mediante a apresentação do cartão de postagem e que serão pagos por meio de fatura. Os valores constantes deste comprovante poderão sofrer variações de acordo com as cláusulas contratuais.

SERV. POSTAIS: DIREITOS E DEVERES-LEI 6538/78

O acompanhamento desses objetos poderá ser realizado pelos remetentes e destinatários por meio do portal dos

Correios <https://www.correios.com.br/>  
ou pelo aplicativo de rastreamento

Ganhe tempo!

Baixar o APP de Pré-Atendimento dos Correios  
Tenha sempre em mãos o número do ID Tiquete deste comprovante, para eventual contato com os Correios.

VIA-CLIENTE

SARA 8.9.02

ECT - EMP. BRAS. DE CORREIOS E TELEGRAFOS  
Ag: 20307411 - AC DORES DO TURVO  
DORES DO TURVO - MG  
CNPJ: 34028316543662 Ins Est.: 0620144620013  
COMPROVANTE DO CLIENTE

Cliente: MUNICIPIO DE DORES DO TURVO  
CNPJ/CPF: 18128249000142  
Doc. Post.: 501561773  
Contrato: 9912453234 Cod. Adm.: 19005962  
Cartao: 74551876

Movimento: 15/08/2022 Hora: 11:08:57  
Caixa: 106099807 Matrícula: 83519440  
Lancamento: 007 Atendimento: 00003  
Modalidade: A Faturar ID Tiquete: 2331735926

DESCRIÇÃO	QTD.	PREÇO(R\$)
SEDEX CONTRATO AG	1	28,31+
Valor do Porte(R\$):	21,31	
Cep Destino: 36502-002 (MG)		
Peso real (KG):	0,024	
Peso Tarifado:	0,024	
OBJETO=> 08814783684BR		
PE - 4 ED - S ES - N		
AVISO DE RECEBIMENTO:	7,00	

TOTAL DO ATENDIMENTO(R\$) 28,31

Valor Declarado não solicitado(R\$)  
No caso de objeto com valor,  
utilize o serviço adicional de valor declarado.

PE - Prazo final de entrega em dias úteis.  
ED - Entrega domiciliar - Sim/Não.  
ES - Entrega sábado - Sim/Não.  
RE - Restrição de entrega - Sim/Não.

#### A FATURAR

Reconheço a exatidão do(s) serviço(s) prestado(s), o(s) qual(is) foram autorizados mediante a apresentação do cartão de postagem e que serão pagos por meio de fatura. Os valores constantes deste comprovante poderão sofrer variações de acordo com as cláusulas contratuais.

SERV. POSTAIS: DIREITOS E DEVERES-LEI 6538/78

O acompanhamento desses objetos poderá ser realizado pelos remetentes e destinatários por meio do portal dos

Correios <https://www.correios.com.br/>  
ou pelo aplicativo de rastreamento

Ganhe tempo!

Baixar o APP de Pré-Atendimento dos Correios  
Tenha sempre em mãos o número do ID Tiquete deste comprovante, para eventual contato com os Correios.

VIA-CLIENTE

SARA 8.9.02



CONFERE COM ORIGINAL  
15/08/2022  
SARA



## Re: SOLICITAÇÃO DE EDITAL



**De** <licitacao@doresdoturvo.mg.gov.br>  
**Para** Rafael Valverde <rafael.valverde@engenharia.ufff.br>  
**Data** 2022-08-22 08:14



edital.docx (~113 KB) recibo.docx (~75 KB) 1º Pavimento (1).pdf (~133 KB) Pav Térreo (1).pdf (~71 KB)

A 2022-08-21 15:04, Rafael Valverde escreveu:

Boa Tarde, at solicito o edital e todos os documentos referentes à Carta Convite numero 004/2022, a solicitação e pela Empresa RMVD INSTALAÇÕES ELETRICAS LTDA

Atenciosamente,

Rafael Valverde Diniz

Dpto-Engenharia /Engenheiro Eletricista

CREA: MG 176126D

Tel: (32) 3539-2990 | Cel: (32)9 9820-3837

Bom Dia

Segue anexo edital convite 04 solicitado;

Favor confirmar o recebimento deste.

Att

iete Coutinho



Correios

AR

AVISO DE RECEBIMENTO

UNIDADE DE P

QB 81478369 8 BR

Remetente: Nome ou Razão Social do Remetente:

Letura Municipal

para Devolução: Ceneça A. José de Resende 30

Centros Jones do Turvo

UF: MG

CEP: 6513-000

Destinatário: Nome ou Razão Social do Destinatário do Objeto:

Minimar

Agencia Unimes de Giquema

Rua S. A. B. Nova Rio Branco

discondo Rio Branco

UF: MG

Endereço do Remetente (opcional)

CEP: 36.520-000

Recebido por: Sandracapleiva

Recebido por: Maria dos da Silva

TENTATIVAS DE ENTREGA

1° / / : h  
2° / / : h  
3° / / : h

ETIQUETA MG

MOTIVOS DA DEVOLUÇÃO

- 1 Mudou-se
- 2 Endereço Insuficiente
- 3 Não Existe o Número
- 4 Desconhecido
- 5 Recusado
- 6 Não Procurado
- 7 Ausente
- 8 Falecido
- 9 Outros

DATA DE ENTREGA

Nº DOCUMENTO DE IDENTIDADE

CARIMBO UNIDADE DE ENTR

17 AGO 2022

MG

RUBRICA E MATRÍCULA DO

Correios

AR

AVISO DE RECEBIMENTO

UNIDADE DE POSTAGEM:

QB 81478368 4 BR

Remetente: Nome ou Razão Social do Remetente:

Letura Municipal

para Devolução: Ceneça A. José de Resende 30

Centros Jones do Turvo

UF: MG

CEP: 6513-000

Destinatário: Nome ou Razão Social do Destinatário do Objeto:

Industria

Negário Marcial 190

Industrial

UF: MG

Endereço do Remetente (opcional)

CEP: 36.502-000

Recebido por: Selson Pereira

Recebido por:

TENTATIVAS DE ENTREGA

1° / / : h  
2° / 15/AGO 2022 : h  
3° / / : h

ETIQUETA MG

MOTIVOS DA DEVOLUÇÃO

- 1 Mudou-se
- 2 Endereço Insuficiente
- 3 Não Existe o Número
- 4 Desconhecido
- 5 Recusado
- 6 Não Procurado
- 7 Ausente
- 8 Falecido
- 9 Outros

DATA DE ENTREGA

Nº DOCUMENTO DE IDENTIDADE

CARIMBO UNIDADE DE ENTR

16 AGO 2022

RUBRICA E MATRÍCULA DO

Matr. Selson Pereira



À PREFEITURA MUNICIPAL DE DORES DO TURVO  
SERVIÇO DE LICITAÇÃO  
PROCESSO LICITATÓRIO N°. 095/2022.  
CARTA CONVITE N°. 004/2022.  
HABILITAÇÃO

C. M. CASTRO COMÉRCIO E SERVIÇOS LTDA.



Recebemos  
Em 22/08/22  
DORES DO TURVO



REPÚBLICA FEDERATIVA DO BRASIL  
 MINISTÉRIO DAS CIDADES  
 DEPARTAMENTO NACIONAL DE TRANSPORTES  
 ARTESANAL NACIONAL DE HABILITAÇÃO

MG

NOME  
 JOSE MARTINS DOS REIS

DOC. IDENTIDADE / OBS. EMISSOR UF  
 M3069126 SSP MG

CPF  
 551.959.626-34 DATA NASCIMENTO  
 10/11/1963

RESIDÊNCIA  
 JOAO MARTINS DOS REIS  
 ANA DIAS DOS REIS

PERMISSÃO ACC. CATHAR

Nº REGISTRO VALIDADE 1ª HABILITAÇÃO  
 03084969871 26/10/2023 28/04/1983

OBSERVAÇÕES

ASSINATURA DO PORTADOR

LOCAL DATA EMISSÃO  
 UBA, MG 31/10/2018

Alexandro Amaro de Matta  
 Diretor DETRAN/MG 21245408052  
 ASSINATURA DO EMISSOR MG543460940

MINAS GERAIS

VALIDA EM TODO O TERRITÓRIO NACIONAL  
 1666440665

PROIBIDO PLASTIFICAR  
 1666440665



CONFERE COM ORIGINAL  
 22/10/22  
 [Signature]

[Handwritten signature]

[Handwritten signature]

[Handwritten signature]



REPUBLICA FEDERATIVA DO BRASIL  
 MINISTERIO DAS CIDADES  
 DEPARTAMENTO NACIONAL DE TRANSITO  
 CARTEIRA NACIONAL DE HABILITACAO

NOME: CARLOS JOSE DE CASTRO ALVES

DOC. IDENTIDADE / ORG. EMISSOR UF: 4692146 SSP MG

CPF: 674.807.726-53 DATA NASCIMENTO: 01/03/1968

FILIAÇÃO: CICERO MOREIRA DE CASTRO, CARMEM ALVES DE CASTRO

PERMISSÃO: ACC CAT. HAB: B

Nº REGISTRO: 02978836930 VALIDADE: 04/07/2023 1ª HABILITACAO: 09/11/1993

OBSERVAÇÕES:

ASSINATURA DO PORTADOR: *Carlo*

LOCAL: UBA, MG DATA EMISSAO: 05/07/2018

ASSINATURA DO EMISSOR: Alessandro Amaro da Matta, Diretor DETRAN/MG

04960926878, MG536843473

MINAS GERAIS

DETRAN - GOVERNO DO ESTADO DE MINAS GERAIS

VÁLIDA EM TODO O TERRITÓRIO NACIONAL 1644908632

PROIBIDO PLASTIFICAR 1644908632



CONFERE COM ORIGINAL 22/08/22

*W. Amaro*

*W. Amaro*

*W. Amaro*





Secretaria da Micro e Pequena Empresa da Presidência da República  
 Secretaria de Racionalização e Simplificação  
 Departamento de Registro Empresarial e Integração  
 Secretaria de Estado de Desenvolvimento Econômico de Minas Gerais

Nº DO PROTOCOLO (Uso da Junta Comercial)



JUCEMG - UD69  
 UD69 - MF UBA



RE (da sede ou filial, quando a  
 de for em outra UF)

Código da Natureza  
 Jurídica

Nº de Matrícula do Agente  
 Auxiliar do Comércio

1201679359

2062

- REQUERIMENTO

ILMO(A). SR(A). PRESIDENTE DA JUNTA COMERCIAL DO ESTADO DE MINAS GERAIS

OME: **C.M. CASTRO COMERCIO E SERVICOS LTDA -ME**  
 (da Empresa ou do Agente Auxiliar do Comércio)

quer a V.Sª o deferimento do seguinte ato:

Nº FCN/REMP



J163566358245

DE	CÓDIGO DO ATO	CÓDIGO DO EVENTO	QTDE	DESCRIÇÃO DO ATO / EVENTO
	002		-	ALTERACAO
		021	1	ALTERACAO DE DADOS (EXCETO NOME EMPRESARIAL)
		2244	1	ALTERACAO DE ATIVIDADES ECONOMICAS (PRINCIPAL E SECUNDARIAS)
		2015	1	ALTERACAO DE OBJETO SOCIAL



Representante Legal da Empresa / Agente Auxiliar do Comércio:

Nome: **CARLOS JOSÉ DE CASTRO ALVES**



**DIVINESIA**  
 Local

9 Agosto 2016  
 Data

- USO DA JUNTA COMERCIAL

DECISÃO SINGULAR

DECISÃO COLEGIADA

Nome(s) Empresarial(ais) igual(ais) ou semelhante(s):

SIM  SIM

Processo em Ordem  
 A decisão

Data

Responsável

NÃO  NÃO

DECISÃO SINGULAR

Processo em exigência. (Vide despacho em folha anexa)

Processo deferido. Publique-se e archive-se.

Processo indeferido. Publique-se.

2ª Exigência 3ª Exigência 4ª Exigência 5ª Exigência

**Marcelo Monteiro de Barro**  
 UJMF de Ubá  
 Matrícula: 8054

17/08/16  
 Data

Responsável

DECISÃO COLEGIADA

Processo em exigência. (Vide despacho em folha anexa)

Processo deferido. Publique-se e archive-se.

Processo indeferido. Publique-se.

2ª Exigência 3ª Exigência 4ª Exigência 5ª Exigência

*Handwritten signature*

Data

Vogal

Vogal

Vogal

Presiden

OBSERVAÇÕES



JUNTA COMERCIAL DO ESTADO DE MINAS GERAIS  
 CERTIFICO O REGISTRO SOB O NRO: 5817218  
 EM 17/08/2016.

C.M. CASTRO COMERCIO E SERVICOS LTDA -ME  
 AG0065977

Protocolo: 16/416.588-6



Junta Comercial do Estado de Minas Gerais  
 Certifico registro sob o nº 5817218 em 17/08/2016 da Empresa C.M. CASTRO COMERCIO E SERVICOS LTDA -ME, Nire 31201679359 e protocolo 164165886 - 16/08/2016. Autenticação: 6EF4407FBE2861EAC04CE419117EDCC92CFAB9D. Marinely de Paula Bomfim - Secretária-Geral. Para validar este documento, acesse [www.jucemg.mg.gov.br](http://www.jucemg.mg.gov.br) e informe nº do protocolo 16/416.588-6 e o código de segurança 0KuW Esta cópia foi autenticada digitalmente e assinada em 23/08/2016 por Marinely de Paula Bomfim - Secretária-Geral.



*Handwritten signature*



*[Handwritten mark]*



1º CARTÓRIO DE NOTAS DE UBÁ - ODETE ARANTES RIBEIRO "DETIHO"  
Rua XV de Novembro, 85 - Centro - Ubá - MG - CEP 36600-000 - Tel.: (32) 3522-2807

Reconheço por semelhança a(s) firma(s) de:  
CARLOS JOSÉ DE CASTRO ALVES

*[Handwritten signature: Carlos José de Castro Alves]*

Secret. BYP23883

Doc. Fº: Isabel Cristina Bianchini

EMOLUMENTOS: R\$ 4,46

FISC. JUD. R\$ 1,08



Isabel Cristina Bianchini  
ESCREVENTE  
CARTÓRIO 1º OFÍCIO DE NOTAS  
UBÁ - MG

*[Handwritten signature]*

*[Handwritten signature]*

*[Handwritten signature]*



*[Handwritten mark]*

**ALTERAÇÃO CONTRATUAL Nº 06 DA SOCIEDADE EMPRESÁRIA LIMITADA  
C. M. CASTRO COMÉRCIO E SERVIÇOS LTDA.- ME**



Folha nº 01

**CARLOS JOSÉ DE CASTRO ALVES**, brasileiro, natural de Divinésia-MG, Solteiro, nascido em 01/03/1968, Empresário, CPF 674.807.726-53 Carteira de Identidade nº M-4.692.146 expedida pela SSP do estado de Minas Gerais, residente e domiciliado à Rua José Valente nº 50 Centro, Divinésia-MG, CEP 36546-000 e **JOSÉ MARTINS DOS REIS**, brasileiro, natural de Divinésia, MG, casado sob regime comunhão parcial de bens, nascido em 10/11/1963, empresário, CPF 551.959.626-34, carteira de identidade nº M-3.069.126 expedida pela SSP do estado de Minas Gerais em 10/03/1982, residente e domiciliado à Rua Cristiano da Mota Júnior, nº 110, Bairro Lourical, Ubá-MG, CEP 36500-000, sócios componentes da sociedade empresária limitada **C. M. CASTRO COMÉRCIO E SERVIÇOS LTDA.- ME**, com sede e domicílio à Rua José Valente, nº 50, centro, Divinésia, MG., CEP 36546-000. registrada na junta comercial do Estado de Minas Gerais sob o NIRE 3120167935-9 e Inscrita no CNPJ sob nº 16.617.227/0001-10 resolvem, assim, alterar o Contrato Social:

**1ª** - Objetivo Social passa a ser Prestação Serviços de Projetos e Execuções de Instalações Elétricas, Telefonia, Informática, Construção Civil e Construção de Edifícios. Fabricação de Artefatos de Cimento para uso na Construção e Locação de Máquinas e Equipamentos Comerciais e Industriais.

Em razão dessa modificação a cláusula terceira do contrato social passa a ter a seguinte redação:

**3ª**- O Objetivo Social é Prestação Serviços de Projetos e Execuções de Instalações Elétricas, Telefonia, Informática, Construção Civil e Construção de Edifícios. Fabricação de Artefatos de Cimento para uso na Construção e Locação de Máquinas e Equipamentos Comerciais e Industriais.

**4ª** - A vista da modificação ora ajustada, consolida-se o Contrato Social com as seguintes cláusulas:

**1ª**- A sociedade gira sob o nome empresarial **C. M. CASTRO COMÉRCIO E SERVIÇOS LTDA-ME**, com o nome de fantasia **COM CIÊNCIA ENGENHARIA**.

**2ª**- A sociedade tem sua sede à Rua José Valente, nº 50, centro, Divinésia-MG, CEP 36546-000.

**3ª**- O objetivo Social é Prestação Serviços de Projetos e Execuções de Instalações Elétricas, Telefonia, Informática, Construção Civil e Construção de Edifícios. Fabricação de Artefatos de Cimento para uso na Construção e Locação de Máquinas e Equipamentos Comerciais e Industriais.

**4ª**- A sociedade iniciou suas atividades em 1º de Janeiro de 1981 e seu prazo é indeterminado.

**5ª**- O Capital Social é R\$100.000,00 (Cem Mil Reais) dividido por 100.000 (Cem Mil) quotas de R\$1,00 (Um Real) cada uma, já integralizada em moeda corrente do País, assim subscritas:

<b>CARLOS JOSÉ DE CASTRO ALVES</b>	<b>50.000</b>	<b>quotas</b>	<b>R\$ 50.000,00</b>
<b>JOSÉ MARTINS DOS REIS</b>	<b>50.000</b>	<b>quotas</b>	<b>R\$ 50.000,00</b>

**6ª** - As quotas são indivisíveis e não poderão ser cedidas ou transferidas a terceiros sem o consentimento do outro sócio, a quem fica assegurado, em igualdade de condições e preço direito de preferência para sua aquisição se postas à venda, formalizando, se realizada a cessão delas, a alteração contratual pertinente.

**7ª**- A responsabilidade de cada sócio é restrita ao valor de suas quotas, mas todos respondem solidariamente pela integralização do capital social.



Junta Comercial do Estado de Minas Gerais

Certifico registro sob o nº 5817218 em 17/08/2016 da Empresa C.M. CASTRO COMERCIO E SERVICOS LTDA -ME, Nire 31201679359 e protocolo 164165886 - 16/08/2016. Autenticação: 6EF4407FBE2861EAC04CE419117EDCC92CFAB9D. Marinely de Paula Bomfim - Secretária-Geral. Para validar este documento, acesse [www.jucemg.mg.gov.br](http://www.jucemg.mg.gov.br) e informe nº do protocolo 16/416.588-6 e o código de segurança 0KuW Esta cópia foi autenticada digitalmente e assinada em 23/08/2016 por Marinely de Paula Bomfim - Secretária-Geral.



8ª - A administração da sociedade caberá ao sócio **CARLOS JOSÉ DE CASTRO ALVES**, Engenheiro com os poderes e atribuições de administrador.

**Parágrafo primeiro** - Os sócios **CARLOS JOSÉ DE CASTRO ALVES** e **JOSÉ MARTINS DOS REIS** que assinam em conjunto ou separadamente, autorizados ao uso do nome empresarial, vedado, no entanto, em atividades estranhas ao interesse social ou assumir obrigações seja em favor de qualquer dos quotistas ou de terceiros, bem como onerar ou alienar bens imóveis da sociedade sem autorização do outro sócio.



9ª - Ao término de cada exercício social, em 31 de dezembro, os administradores prestarão contas justificadas de sua administração, procedendo à elaboração do inventário, do balanço patrimonial e do balanço de resultado econômico, cabendo aos sócios, na proporção de suas quotas, os lucros ou perdas apurados.

10ª - Nos quatros meses seguintes ao término do exercício social, os sócios deliberarão sobre as contas designarão administradores quando for o caso.

11ª- A sociedade poderá a qualquer tempo, abrir ou fechar filial ou outra dependência, mediante alteração contratual assinada por todos os sócios.

12ª- Os sócios terão uma retirada mensal a título de "pro-labore" observadas as disposições regulamentares pertinentes.

13ª - Falecendo ou interditado qualquer sócio, a sociedade continuará suas atividades com os herdeiros, sucessores e o incapaz. Não sendo possível ou inexistindo interesse destes ou dos sócios remanescentes, o valor de seus haveres será apurado e liquidado com base na situação patrimonial da sociedade, à data da resolução, verificada em balanço especialmente levantado.

**Parágrafo Único** - O mesmo procedimento será adotado em outros casos em que a sociedade se resolva em relação a seu sócio.

14ª- Os administradores declaram, sob penas da lei, de que não estão impedidos de exercer a administração da sociedade, por lei especial, ou em virtude de condenação criminal, ou por se encontrar sob efeitos dela, a pena que vede, ainda temporariamente, o acesso a cargos públicos, ou por crime falimentar, de prevaricação, peita ou suborno, concussão, peculato, ou contra normas de defesa da concorrência, contra as relações de consumo, fé pública, ou a propriedade.

15ª - Fica eleito o foro de Ubá para o exercício e o cumprimento dos direitos e obrigações resultantes deste contrato.

E por estarem assim justos e contratados assinam o presente instrumentos em 01 (uma) via.

Ubá, 04 de Agosto de 2016



**CARLOS JOSÉ DE CASTRO ALVES**

**JOSÉ MARTINS DOS REIS**

1º CARTÓRIO DE NOTAS DE UBÁ - DEBETE ARANTES RIBEIRO "DETINHO"  
Rua XV de Novembro, 95 - Centro - Ubá - MG - CEP 38600-000 - Tel.: (32) 3532-2807

**1º OFÍCIO**

Reconhecido por semelhança às (firmas) de:	Seios(s):
CARLOS JOSÉ DE CASTRO ALVES	BYP24118
JOSÉ MARTINS DOS REIS	BYP24114

Detalhador de Leilões - 04/08/2015 14:50:55  
DOUT: Isabel Cristina Blanchini - Escrevente  
EMOLUMENTOS: R\$ 8,90

*Blanchini*  
Isabel Cristina Blanchini  
ESCREVENTE  
1º OFÍCIO DE NOTAS

**Selo de Fiscalização**  
RECONHECIMENTO DE FIRMA  
BYP 24114  
RECONHECIMENTO DE FIRMA  
BYP 24113





REPÚBLICA FEDERATIVA DO BRASIL  
CADASTRO NACIONAL DA PESSOA JURÍDICA



NÚMERO DE INSCRIÇÃO  
16.617.227/0001-10  
MATRIZ

COMPROVANTE DE INSCRIÇÃO E DE SITUAÇÃO  
CADASTRAL

DATA DE ABERTURA  
11/03/1981

NOME EMPRESARIAL

C.M. CASTRO COMERCIO E SERVICOS LTDA

TÍTULO DO ESTABELECIMENTO (NOME DE FANTASIA)  
COM CIENCIA ENGENHARIA

PORTE  
ME

CÓDIGO E DESCRIÇÃO DA ATIVIDADE ECONÔMICA PRINCIPAL  
43.21-5-00 - Instalação e manutenção elétrica

CÓDIGO E DESCRIÇÃO DAS ATIVIDADES ECONÔMICAS SECUNDÁRIAS

42.21-9-02 - Construção de estações e redes de distribuição de energia elétrica  
42.21-9-03 - Manutenção de redes de distribuição de energia elétrica  
23.30-3-02 - Fabricação de artefatos de cimento para uso na construção  
42.13-8-00 - Obras de urbanização - ruas, praças e calçadas  
41.20-4-00 - Construção de edifícios  
77.39-0-99 - Aluguel de outras máquinas e equipamentos comerciais e industriais não especificados anteriormente, sem operador

CÓDIGO E DESCRIÇÃO DA NATUREZA JURÍDICA

206-2 - Sociedade Empresária Limitada

LOGRADOURO  
R JOSE VALENTE

NÚMERO  
50

COMPLEMENTO  
\*\*\*\*\*

CEP  
36.546-000

BAIRRO/DISTRITO  
CENTRO

MUNICÍPIO  
DIVINESIA

UF  
MG

ENDEREÇO ELETRÔNICO  
ORCONCONTABILIDADE@YAHOO.COM.BR

TELEFONE  
(32) 3531-5439

ENTE FEDERATIVO RESPONSÁVEL (EFR)  
\*\*\*\*\*

SITUAÇÃO CADASTRAL  
ATIVA

DATA DA SITUAÇÃO CADASTRAL  
03/11/2005

MOTIVO DE SITUAÇÃO CADASTRAL

SITUAÇÃO ESPECIAL  
\*\*\*\*\*

DATA DA SITUAÇÃO ESPECIAL  
\*\*\*\*\*

Aprovado pela Instrução Normativa RFB nº 1.863, de 27 de dezembro de 2018.

Emitido no dia 27/05/2022 às 15:28:07 (data e hora de Brasília).

Página: 1/1

*Handwritten signatures and stamps:*  
- Signature: *W. Bracco*  
- Signature: *Edson...*  
- Stamp: *Handwritten text*



Voltar

Imprimir



## Certificado de Regularidade do FGTS - CRF

**Inscrição:** 16.617.227/0001-10

**Razão Social:** C M CASTRO COMERCIO E SERVICOS LTDA ME

**Endereço:** RUA JOSE VALENTE 50 / CENTRO / DIVINESIA / MG / 36546-000

A Caixa Econômica Federal, no uso da atribuição que lhe confere o Art. 7, da Lei 8.036, de 11 de maio de 1990, certifica que, nesta data, a empresa acima identificada encontra-se em situação regular perante o Fundo de Garantia do Tempo de Serviço - FGTS.

O presente Certificado não servirá de prova contra cobrança de quaisquer débitos referentes a contribuições e/ou encargos devidos, decorrentes das obrigações com o FGTS.

**Validade:** 19/08/2022 a 17/09/2022

**Certificação Número:** 2022081900421295362221

Informação obtida em 21/08/2022 19:31:08

A utilização deste Certificado para os fins previstos em Lei esta condicionada a verificação de autenticidade no site da Caixa:  
**[www.caixa.gov.br](http://www.caixa.gov.br)**



MINISTÉRIO DA FAZENDA  
Secretaria da Receita Federal do Brasil  
Procuradoria-Geral da Fazenda Nacional



**CERTIDÃO NEGATIVA DE DÉBITOS RELATIVOS AOS TRIBUTOS FEDERAIS E À DÍVIDA ATIVA DA UNIÃO**

**Nome: C.M. CASTRO COMERCIO E SERVICOS LTDA**  
**CNPJ: 16.617.227/0001-10**

Ressalvado o direito de a Fazenda Nacional cobrar e inscrever quaisquer dívidas de responsabilidade do sujeito passivo acima identificado que vierem a ser apuradas, é certificado que não constam pendências em seu nome, relativas a créditos tributários administrados pela Secretaria da Receita Federal do Brasil (RFB) e a inscrições em Dívida Ativa da União (DAU) junto à Procuradoria-Geral da Fazenda Nacional (PGFN).

Esta certidão é válida para o estabelecimento matriz e suas filiais e, no caso de ente federativo, para todos os órgãos e fundos públicos da administração direta a ele vinculados. Refere-se à situação do sujeito passivo no âmbito da RFB e da PGFN e abrange inclusive as contribuições sociais previstas nas alíneas 'a' a 'd' do parágrafo único do art. 11 da Lei nº 8.212, de 24 de julho de 1991.

A aceitação desta certidão está condicionada à verificação de sua autenticidade na Internet, nos endereços <<http://rfb.gov.br>> ou <<http://www.pgfn.gov.br>>.

Certidão emitida gratuitamente com base na Portaria Conjunta RFB/PGFN nº 1.751, de 2/10/2014. Emitida às 18:18:55 do dia 14/03/2022 <hora e data de Brasília>.

Válida até 10/09/2022.

Código de controle da certidão: **55CB.7B83.0C2E.56D8**

Qualquer rasura ou emenda invalidará este documento.





## SECRETARIA DE ESTADO DE FAZENDA DE MINAS GERAIS

## CERTIDÃO DE DÉBITOS TRIBUTÁRIOS

Negativa

CERTIDÃO EMITIDA EM:  
06/06/2022CERTIDÃO VALIDA ATÉ:  
04/09/2022

NOME/NOME EMPRESARIAL: C.M. CASTRO COMERCIO E SERVICOS LTDA

INSCRIÇÃO ESTADUAL: 699156502.00-38

CNPJ/CPF: 16.617.227/0001-10

SITUAÇÃO: Ativo

LOGRADOURO: RUA JOSE VALENTE

NÚMERO: 50

COMPLEMENTO:

BAIRRO: CENTRO

CEP: 36546000

DISTRITO/POVOADO:

MUNICÍPIO: DIVINESIA

UF: MG

Ressalvado o direito de a Fazenda Pública Estadual cobrar e inscrever quaisquer dívidas de responsabilidade do sujeito passivo acima identificado que vierem a ser apuradas, é certificado que:

1. Não constam débitos relativos a tributos administrados pela Fazenda Pública Estadual e/ou Advocacia Geral do Estado;

2. No caso de utilização para lavratura de escritura pública ou registro de formal de partilha, de carta de adjudicação expedida em autos de inventário ou de arrolamento, de sentença em ação de separação judicial, divórcio, ou de partilha de bens na união estável e de escritura pública de doação de bens imóveis, esta certidão somente terá validade se acompanhada da Certidão de Pagamento / Desoneração do ITCD, prevista no artigo 39 do Decreto 43.981/2005.

Certidão válida para todos os estabelecimentos da empresa, alcançando débitos tributários do sujeito passivo em Fase Administrativa ou inscritos em Dívida Ativa.

IDENTIFICAÇÃO

NÚMERO DO PTA

DESCRIÇÃO

A autenticidade desta certidão deverá ser confirmada no sítio da Secretaria de Estado de Fazenda de Minas Gerais em [www.fazenda.mg.gov.br](http://www.fazenda.mg.gov.br) => certidão de débitos tributários => certificar documentos

CÓDIGO DE CONTROLE DE CERTIDÃO: 2022000550226881



**Prefeitura Municipal de Divinésia**

**CERTIDÃO NEGATIVA DE DÉBITOS AMPLA**  
Nº 61864674/2022



**Nome / Razão Social**

CM CASTRO COMÉRCIO E SERVIÇOS LTDA

16617227000110

**Endereço**

RUA JOSÉ VALENTE , 50  
CENTRO , DIVINÉSIA  
36546000

**Requerente**

CARLOS JOSE DE CASTRO ALVES

**Finalidade**

ACOMPANHAMENTO DA EMPRESA

**Observações**

Certificamos que até a presente data o contribuinte está quite com os tributos municipais, ficando, todavia, ressalvados os direitos da Fazenda Municipal cobrar quaisquer débitos que venham a ser posteriormente apurados.

**Validade**

90 Dias

Prefeitura Municipal de Divinésia, 27 de Junho de 2022

34DOCUMENTO2022062327062022101956  
Valide em [www.admnotafiscal.com.br/cnddivinesia](http://www.admnotafiscal.com.br/cnddivinesia)





PODER JUDICIÁRIO  
JUSTIÇA DO TRABALHO



## CERTIDÃO NEGATIVA DE DÉBITOS TRABALHISTAS

Nome: C.M. CASTRO COMERCIO E SERVICOS LTDA (MATRIZ E FILIAIS)  
CNPJ: 16.617.227/0001-10  
Certidão nº: 18005472/2022  
Expedição: 06/06/2022, às 11:33:33  
Validade: 03/12/2022 - 180 (cento e oitenta) dias, contados da data de sua expedição.

Certifica-se que **C.M. CASTRO COMERCIO E SERVICOS LTDA (MATRIZ E FILIAIS)**, inscrito(a) no CNPJ sob o nº **16.617.227/0001-10**, **NÃO CONSTA** como inadimplente no Banco Nacional de Devedores Trabalhistas.

Certidão emitida com base nos arts. 642-A e 883-A da Consolidação das Leis do Trabalho, acrescentados pelas Leis ns.º 12.440/2011 e 13.467/2017, e no Ato 01/2022 da CGJT, de 21 de janeiro de 2022. Os dados constantes desta Certidão são de responsabilidade dos Tribunais do Trabalho.

No caso de pessoa jurídica, a Certidão atesta a empresa em relação a todos os seus estabelecimentos, agências ou filiais.

A aceitação desta certidão condiciona-se à verificação de sua autenticidade no portal do Tribunal Superior do Trabalho na Internet (<http://www.tst.jus.br>).

Certidão emitida gratuitamente.

### INFORMAÇÃO IMPORTANTE

Do Banco Nacional de Devedores Trabalhistas constam os dados necessários à identificação das pessoas naturais e jurídicas inadimplentes perante a Justiça do Trabalho quanto às obrigações estabelecidas em sentença condenatória transitada em julgado ou em acordos judiciais trabalhistas, inclusive no concernente aos recolhimentos previdenciários, a honorários, a custas, a emolumentos ou a recolhimentos determinados em lei; ou decorrentes de execução de acordos firmados perante o Ministério Público do Trabalho, Comissão de Conciliação Prévia ou demais títulos que, por disposição legal, contiver força executiva.



## CERTIDÃO CÍVEL DE FALÊNCIA E CONCORDATA NEGATIVA

CERTIFICO que, revendo os registros de distribuição de ação de NATUREZA CÍVEL nesta comarca, até a presente data, nas ações específicas de Concordata Preventiva / Suspensiva, Falência de Empresários, Sociedades Empresariais, Microempresas e Empresas de Pequeno Porte, Recuperação Extrajudicial, Recuperação Judicial, NADA CONSTA em tramitação contra:

Nome: C M CASTRO COMERCIO E SERVICOS LTDA  
CNPJ: 16.617.227/0001-10

### Observações:

- Certidão expedida gratuitamente através da internet, nos termos do caput do art. 8º da Resolução 121/2010 do Conselho Nacional de Justiça;
- a informação do número do CPF/CNPJ é de responsabilidade do solicitante da certidão, sendo pesquisados o nome e o CPF/CNPJ exatamente como digitados;
- ao destinatário cabe conferir o nome e a titularidade do número do CPF/CNPJ informado, podendo confirmar a autenticidade da Certidão no portal do Tribunal de Justiça do Estado de Minas Gerais (<http://www.tjmg.jus.br>), pelo prazo de 3 (três) meses após a sua expedição;
- esta Certidão inclui os processos físicos e eletrônicos, onde houver sido implantado o Processo Judicial Eletrônico - PJe, o Sistema CNJ (Ex-Projudi) e o SEEU - Sistema Eletrônico de Execução Unificada, tendo a mesma validade da certidão emitida diretamente no Fórum e abrange os processos da Justiça Comum, do Juizado Especial e da Turma Recursal apenas da comarca pesquisada, com exceção do SEEU, cujo sistema unificado abrange todas as comarcas do Estado;
- A presente certidão não faz referência a período de anos, uma vez que somente se refere à existência de feitos judiciais em andamento (processos ativos) contra o nome pesquisado, conforme Provimento 355/2018 da Corregedoria Geral de Justiça.

A presente certidão NÃO EXCLUI a possibilidade da existência de outras ações de natureza diversa daquelas aqui mencionadas.

Certidão solicitada em 27 de Junho de 2022 às 10:48

UBÁ, 27 de Junho de 2022 às 10:48

**Código de Autenticação:** 2206-2710-4811-0853-3272

Para validar esta certidão, acesse o site do TJMG ([www.tjmg.jus.br](http://www.tjmg.jus.br)) em Certidão Judicial/AUTENTICIDADE DA CERTIDÃO /AUTENTICAÇÃO 2 informando o código.

**ATENÇÃO:** Documento composto de 1 folha(s). Documento emitido por processamento eletrônico. Qualquer emenda ou rasura gera sua invalidade e será considerada como indício de possível adulteração ou tentativa de fraude.





**CERTIDÃO DE REGISTRO E QUITAÇÃO**  
**PESSOA JURIDICA**  
 Lei Federal Nº 5194 de 24 de Dezembro de 1966

**CREA-MG**

**Nº 2913648/2022**  
 Emissão: 05/05/2022  
 Validade: 31/03/2023  
 Chave: 4ZC8w



**Conselho Regional de Engenharia e Agronomia de Minas Gerais**

CERTIFICAMOS que a Empresa mencionada e seus responsáveis técnicos listados encontram-se registrados neste Conselho, nos Termos da Lei 5.194/66, conforme os dados impressos nesta certidão. CERTIFICAMOS, ainda, que a Empresa e seus responsáveis técnicos listados não se encontram em débito com o Conselho Regional de Engenharia e Agronomia de Minas Gerais - CREA-MG, estando a Empresa habilitada a exercer suas atividades, circunscrita à(s) atribuição(ões) de seu(s) responsável(veis) técnico(s).

**Interessado(a)**

Empresa: C. M. CASTRO COMERCIO E SERVICOS LTDA  
 CNPJ: 16.617.227/0001-10  
 Registro: 34742  
 Categoria: Matriz  
 Capital Social: R\$ 100.000,00  
 Data do Capital: 14/12/2006  
 Faixa: 2

Objetivo Social Pleno: COMERCIO VAREJISTA E ATACADISTA, MATERIAL DE CONSTRUCAO, ELETRICO, FERRAMEN-TAS, ELETRONICA, HIDRAULICA, INFORMATICA E O COMERCIO DE CONFECOES, ARMARI-NHO, ELETRODOMESTICO, MOVEIS E A PRESTACAO DE SERVICOS DE PROJETOS E EXECU-COES DE INSTALACOES ELETRICAS, TELEFONIA, INFORMATICA E CONSTRUCAO CIVIL.\*\*\*

Objetivo Social Restrito as Atividades Profissionais Fiscalizadas pelo Sistema Confea/CREA:EMPRESA REGISTRADA NESTE CONSELHO PARA EXERCER AS ATIVIDADES TECNICAS CONS-TANTES EM SEU OBJETIVO SOCIAL, EXCLUSIVAMENTE NA AREA DE ENGENHARIA ELETRI-CA, EM CONFORMIDADE COM AS ATRIBUICOES DO PROFISSIONAL CONSTANTE DE SEU QUA-DRO TECNICO.\*\*\*\*\*

Endereço Matriz: RUA JOSE VALENTE, 50, CENTRO, DIVINESIA , MG, 36546000

Tipo de Registro: REGISTRO DEFINITIVO DE EMPRESA  
 Data Inicial: 01/02/2006  
 Data Final: Indefinido  
 Registro Regional: 036206

**Descrição**

CERTIDÃO DE REGISTRO E QUITAÇÃO PESSOA JURIDICA

**Informações / Notas**

- A capacidade técnico-profissional da empresa é comprovada pelo conjunto dos acervos técnicos dos profissionais constantes de seu quadro técnico.
- Esta certidão perderá a validade, caso ocorra qualquer alteração posterior dos elementos cadastrais nela contidos

**Última Anuidade Paga**

Ano: 2022 (1/1)

**Autos de Infração**

Nada consta

**Responsáveis Técnicos**

Profissional: CARLOS JOSE DE CASTRO ALVES  
 Registro: 1401832040  
 CPF: 674.807.726-53  
 Data Início: 01/02/2006  
 Data Fim: Indefinido  
 Data Fim de Contrato: Indefinido  
 Títulos do Profissional:

ENGENHEIRO ELETRICISTA

Atribuição: RESOLUCAO 218 , ARTIGO 008 // RESOLUCAO 218 , ARTIGO 009

Tipo de Responsabilidade: RESPONSABILAVEL TÉCNICO

*Handwritten signatures and initials in blue ink.*

*Handwritten signature in blue ink.*





**CERTIDÃO DE REGISTRO E QUITAÇÃO**  
**PESSOA FÍSICA**  
 Lei Federal Nº 5194 de 24 de Dezembro de 1966

**CREA-MG**

**Nº 2913643/2022**

**Emissão: 05/05/2022**

**Validade: 31/03/2023**

**Chave: 3AY3Y**

**Conselho Regional de Engenharia e Agronomia de Minas Gerais**



CERTIFICAMOS que o(a) profissional encontra-se registrado neste Conselho, nos termos da Lei 5.194/66, de 24/12/1966, conforme os dados abaixo. CERTIFICAMOS, ainda, face o estabelecimento nos artigos 68 e 69 da referida Lei, que o(a) interessado(a) não se encontra em débito com o CREA-MG.

**Interessado(a)**

Profissional: CARLOS JOSE DE CASTRO ALVES

Registro: 1401832040

CPF: 674.807.726-53

Endereço: RUA JOSE VALENTE, 50, CENTRO, DIVINESIA, MG, 36546000

Tipo de Registro: Registro Definitivo de Profissional (DIPLOMADO NO PAÍS)

Data de registro: 07/10/1993

**Título(s)**

**GRADUAÇÃO**

ENGENHEIRO ELETRICISTA

Atribuição: RESOLUCAO 218 , ARTIGO 008 // RESOLUCAO 218 , ARTIGO 009

Data de Formação: 22/01/1993

**Descrição**

CERTIDÃO DE REGISTRO E QUITAÇÃO PESSOA FÍSICA

**Informações / Notas**

- A falsificação deste documento constitui-se em crime previsto no Código Penal Brasileiro, sujeitando o(a) autor(a) à respectiva ação penal.
- CERTIFICAMOS que caso ocorra(m) alteração(ões) no(s) elemento(s) contido(s) neste documento, esta Certidão perderá a sua validade para todos os efeitos.
- Esta certidão perderá a validade, caso ocorra qualquer alteração posterior dos elementos cadastrais nela contidos.
- Válido em todo território nacional.

**Última Anuidade Paga**

Ano: 2022 (1/1)

**Autos de Infração**

Nada consta

**Responsabilidades Técnicas**

Empresa: BATISTA ELETRIFICACOES E CIA LTDA - ME

Registro: 57241

CNPJ: 26.282.457/0001-20

Data Início: 20/12/2016

Data Fim: Indefinido

Data Fim de Contrato: Indefinido

Tipo de Responsabilidade: RESPONSÁVEL TÉCNICO

Empresa: C. M. CASTRO COMERCIO E SERVICOS LTDA

Registro: 34742

CNPJ: 16.617.227/0001-10

Data Início: 01/02/2006

Data Fim: Indefinido

Data Fim de Contrato: Indefinido

Tipo de Responsabilidade: RESPONSÁVEL TÉCNICO

*Handwritten signature*

*Handwritten signature*

*Handwritten signature*





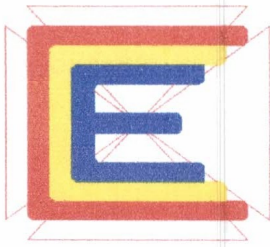

# Com Ciência Engenharia Produtos e Serviços



**CNPJ: 16.617.227/0001-10 I.E.: 699.156502.0038**

R. José Valente, 50 – Centro – Divinésia/MG – CEP: 36.546-000 Tel: (32) 98415-8313

[com.ciencia.engenharia@gmail.com](mailto:com.ciencia.engenharia@gmail.com)

**DECLARAÇÕES DE QUE NÃO EMPREGA MENOR,  
DE INEXISTÊNCIA DE FATO IMPEDITIVO, DE IDONEIDADE,  
DE INEXISTÊNCIA DE SERVIDOR PÚBLICO DA ATIVA OU EMPREGADO DE EMPRESA PÚBLICA OU DE  
SOCIEDADE DE ECONOMIA MISTA NO QUADRO SOCIETÁRIO DA EMPRESA E  
DE QUE CONCORDA COM OS TERMOS DA CARTA CONVITE.**

**PROCESSO LICITATÓRIO Nº. 095/2022.  
CARTA CONVITE Nº. 004/2022.  
TIPO MENOR PREÇO GLOBAL.  
REGIME DE EXECUÇÃO: EMPREITADA GLOBAL.**

**C. M. Castro Comércio e Serviços Ltda**, inscrita no CNPJ sob o nº **16.617.227/0001-10**, com sede na **Rua José Valente, 50 – Centro – Divinésia/MG**, **DECLARA:**

- Para fins do disposto no inciso V do art. 27 da Lei nº 8.666/93, acrescido pela Lei nº 9.854/99, que não emprega menores de dezoito anos em trabalho noturno, perigoso ou insalubre, também que não emprega menores de dezesseis anos;
- Sob as penas da lei, que, na presente data, inexistem fatos impeditivos para sua participação no processo licitatório, inclusive não está proibido de contratar com a Administração Pública, estando ciente da obrigatoriedade de declarar ocorrências posteriores;
- Sob as penas da Lei, que não se acha declarada inidônea para licitar e contratar com o Poder Público, e nem suspensa do direito de licitar ou contratar com a Administração Pública;
- Sob as penas da lei, que não possui em seu quadro societário servidor público da ativa ou empregado de empresa pública ou de sociedade de economia mista;
- Expressamente que concorda com todos os termos estabelecidos nesta Carta Convite.

Divinésia, 22 de Agosto de 2022.

Carlos José de Castro Alves

**16.617.227/0001-10**  
**C.M. CASTRO COMÉRCIO  
E SERVIÇOS LTDA ME**  
**R. JOSÉ VALENTE, 50 - CENTRO**  
**CEP: 36546-000 - DIVINÉSIA - MG**

*[Handwritten signatures]*

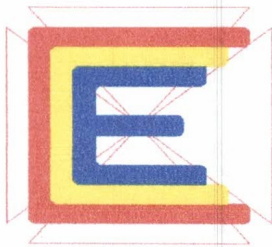

# Com Ciência Engenharia Produtos e Serviços



**CNPJ: 16.617.227/0001-10 I.E.: 699.156502.0038**

R. José Valente, 50 – Centro – Divinésia/MG – CEP: 36.546-000 Tel: (32) 98415-8313

[com.ciencia.engenharia@gmail.com](mailto:com.ciencia.engenharia@gmail.com)

## DECLARAÇÃO DE MICROEMPRESA OU EMPRESA DE PEQUENO PORTE

PROCESSO LICITATÓRIO Nº. 095/2022.  
CARTA CONVITE Nº. 004/2022.  
TIPO MENOR PREÇO GLOBAL.  
REGIME DE EXECUÇÃO: EMPREITADA GLOBAL.

A Pessoa Jurídica **C.M. Castro Comércio e Serviços Ltda.**, inscrita no CNPJ sob o nº **16.617.227/0001-10** com sede na **Rua José Valente, 50 – Centro – Divinésia/MG**, neste ato representada pelo Sr. **Carlos José de Castro Alves**, inscrito no CPF sob o nº **674.807.726-53**, nacionalidade **Brasileira**, estado civil **Solteiro**, cargo **Engenheiro**, **DECLARA**, sob as penas da Lei, que goza dos benefícios da Lei Complementar nº 123/2006:

- Por se tratar de Microempresa( **X** ).
- Por se tratar de Empresa de Pequeno Porte( ).

Divinésia, 22 de Agosto de 2022.

**16.617.227/0001-10**  
**C.M. CASTRO COMÉRCIO  
E SERVIÇOS LTDA ME**  
R. JOSÉ VALENTE, 50 - CENTRO  
CEP: 36546-000 - DIVINÉSIA - MG

Carlos José de Castro Alves



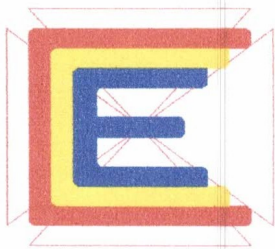

# Com Ciência Engenharia Produtos e Serviços



**CNPJ: 16.617.227/0001-10 I.E.: 699.156502.0038**

R. José Valente. 50 – Centro – Divinésia/MG – CEP: 36.546-000 Tel: (32) 98415-8313

[com.ciencia.engenharia@gmail.com](mailto:com.ciencia.engenharia@gmail.com)

## DECLARAÇÃO DE RESPONSABILIDADE AMBIENTAL

**C.M. Castro Comércio e Serviços Ltda.**, inscrita no CNPJ sob o nº **16.617.227/0001-10** com sede na **Rua José Valente, 50 – Centro – Divinésia/MG**

À COMISSÃO DE LICITAÇÕES-MG  
PROCESSO LICITATÓRIO Nº. 095/2022.  
CARTA CONVITE Nº. 004/2022.  
TIPO MENOR PREÇO GLOBAL.  
REGIME DE EXECUÇÃO: EMPREITADA GLOBAL.

**OBJETO:** Contratação de empresa habilitada para prestação de serviços em obras e engenharia para construção da Instalação rede elétrica, telefonia, informática e CFTV da nova sede da prefeitura Municipal de Dolores do Turvo MG, com fornecimento de todo o material, equipamentos e mão de obra necessários, conforme plantas, projetos, planilha orçamentária de custos, cronograma físico-financeiro, memorial descritivo e demais documentos disponibilizados para a realização da obra

Declaramos, para os devidos fins de direito, que conhecemos a legislação pertinente aos elementos de defesa e preservação do meio ambiente em nível federal, estadual e municipal, e que:

- Tomamos conhecimento das restrições, normas e proposições relativas à preservação do meio ambiente e a mitigação das consequências das ações previstas nos trabalhos incluídos nesta Carta Convite.
- Assumimos a responsabilidade de obediência à legislação supracitada, às normas explicitadas pelos órgãos específicos de controle ambiental e às normas da contratante.
- Responsabilizamos-nos pela obtenção das Licenças Ambientais exigidas; e
- Assumimos, sem repasse para a contratante, toda a responsabilidade por danos e ônus que venham a ser associados às obras ora licitadas, motivados pelo não cumprimento desta Declaração.

Divinésia, 22 de Agosto de 2022.

16.617.227/0001-10

C.M. CASTRO COMÉRCIO  
E SERVIÇOS LTDA ME

R. JOSÉ VALENTE, 50 - CENTRO  
CEP: 36546-000 - DIVINÉSIA - MG

  
Carlos José de Castro Alves









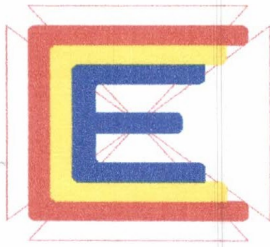

# Com Ciência Engenharia Produtos e Serviços



**CNPJ: 16.617.227/0001-10 I.E.: 699.156502.0038**

R. José Valente, 50 – Centro – Divinésia/MG – CEP: 36.546-000 Tel: (32) 98415-8313

[com.ciencia.engenharia@gmail.com](mailto:com.ciencia.engenharia@gmail.com)

## DECLARAÇÃO DE RESPONSABILIDADE TÉCNICA.

**À COMISSÃO DE LICITAÇÕES DEDORES DO TURVO-MG**

**PROCESSO LICITATÓRIO N°. 095/2022.**

**CARTA CONVITE N°. 004/2022.**

**TIPO MENOR PREÇO GLOBAL.**

**REGIME DE EXECUÇÃO: EMPREITADA GLOBAL.**

**C.M. Castro Comércio e Serviços Ltda.**, inscrita no CNPJ sob o nº **16.617.227/0001-10** com sede na **Rua José Valente, 50 – Centro – Divinésia/MG**

Objeto: Contratação de empresa habilitada para prestação de serviços em obras e engenharia para construção da Instalação rede elétrica, telefonia, informática e CFTV da nova sede da prefeitura Municipal de Dolores do Turvo MG, com fornecimento de todo o material, equipamentos e mão de obra necessários, conforme plantas, projetos, planilha orçamentária de custos, cronograma físico-financeiro, memorial descritivo e demais documentos disponibilizados para a realização da obra

Declaramos, para efeito da licitação em epígrafe, conforme disposto em seu respectivo no Edital e seus anexos que indicamos, de acordo com a Resolução N° 218 de 29/06/73 e N° 317, de 31/10/86 CONFEA – Conselho federal de Engenharia, Arquitetura e Agronomia, o responsável técnico caso venhamos a vencer a referida licitação:

1. Nome: Carlos José de Castro Alves

CREA N°: 57.337

DATA DO REGISTRO: 07/10/1993

TÍTULO: Engenheiro Eletricista

Carlos José de Castro Alves  
ENGENHEIRO ELETRICISTA  
CREA: 57.337/10 - MG  
CREA: 50603990 - SP

Assinatura

Declaramos outrossim, que todos os acima relacionados pertencem ao nosso quadro técnico de profissionais, com relacionamento junto à empresa, dentro das leis trabalhistas vigentes.

Divinésia, 22 de Agosto de 2022.

16.617.227/0001-10

C.M. CASTRO COMÉRCIO  
E SERVIÇOS LTDA ME

R. JOSÉ VALENTE, 50 - CENTRO

Divinésia - MG

Carlos José de Castro Alves

Wander

Handwritten signatures and initials at the bottom of the page.



*[Handwritten signature]*

*[Handwritten signature]*

*[Handwritten signature]*

*[Handwritten signature]*

*[Handwritten signature]*



À PREFEITURA MUNICIPAL DE DORES DO TURVO  
SERVIÇO DE LICITAÇÃO  
PROCESSO LICITATÓRIO Nº. 095/2022.  
CARTA CONVITE Nº. 004/2022.  
HABILITAÇÃO  
RMVD INSTALAÇÕES ELETRICAS LTDA

*[Handwritten signature]*

*[Handwritten signature]*

Recebemos  
Em 09/10/2022  
*[Signature]*  
DORES DO TURVO

*[Handwritten signature]*

*[Handwritten signature]*

*[Handwritten signature]*

*[Handwritten signature]*

*[Handwritten signature]*

*[Handwritten signature]*



REPÚBLICA FEDERATIVA DO BRASIL  
 ESTADO DE MINAS GERAIS  
 SECRETARIA DE SEGURANÇA PÚBLICA  
 INSTITUTO DE IDENTIFICAÇÃO



POLEGAR DIREITO

*Celina Maria Valverde Diniz*  
 ASSINATURA DO TITULAR

CARTEIRA DE IDENTIDADE  
 Nº 1.505.665

VALIDA EM TODO O TERRITÓRIO NACIONAL  
 REGISTRO GERAL Nº 1.505.665  
 DATA DE EXPEDIÇÃO 07/06/1979  
 NOME: CELINA MARIA VALVERDE DINIZ  
 ENDEREÇO: SEBASTIAO LOPES VALVERDE  
 CAROLINA DOS SANTOS VALVERDE  
 NATURALIDADE: GUIDOVAL-MG  
 DATA DE NASCIMENTO: 14/8/1959  
 RG ORIGINAL: LV-24B FL-132V  
 GUIDOVAL-MG  
 CPF: 47980579-91  
 BEL MÂRCIO BARROSO DOMINGUES  
 ASSINATURA DO DIRETOR  
 LEI Nº 116 DE 29/08/63  
 3ª VIA



CONFERE COM ORIGINAL  
 29/08/79  
*[Signature]*

*[Signature]*

*[Signature]*

*[Signature]*



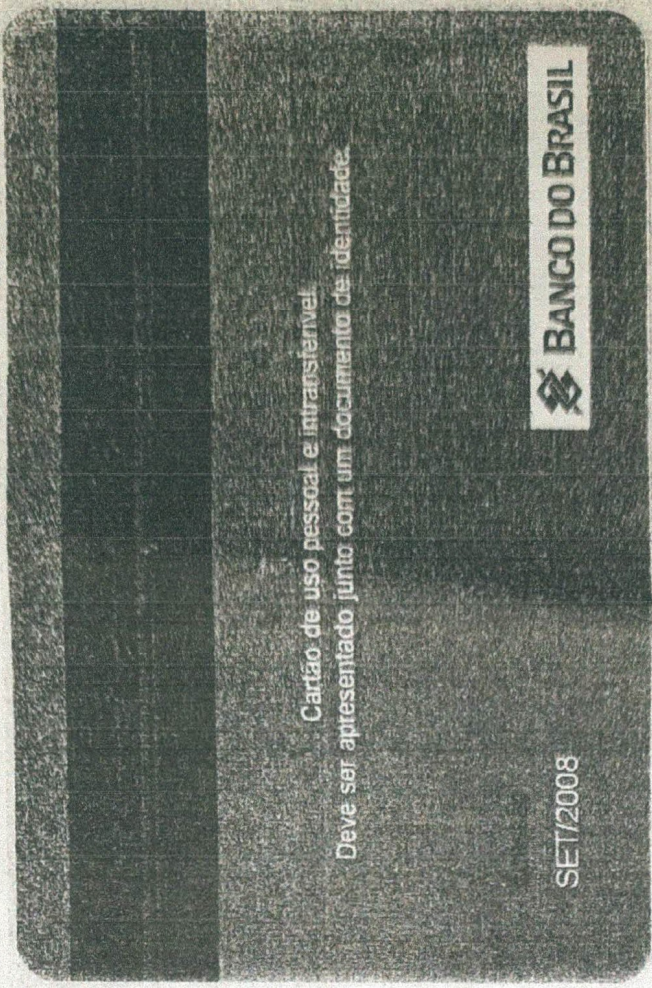

CONFERE COM ORIGINAL

22/08/22  
Elp...



*Handwritten signature*

Elp...

*Handwritten signature*





REPÚBLICA FEDERATIVA DO BRASIL  
 MINISTÉRIO DA INFRAESTRUTURA  
 DEPARTAMENTO NACIONAL DE TRÂNSITO  
 CARTEIRA NACIONAL DE HABILITAÇÃO

MG

NOME  
 RAFAEL VALVERDE DINIZ

DOC. IDENTIDADE/ÓRG. EMISSOR/UF  
 MG16516699 SSP MG

CPF  
 108.346.616-08

DATA NASCIMENTO  
 17/07/1991

FILIAÇÃO  
 JOSE MARIA DINIZ  
 CELINA MARIA VALVERDE DINIZ

PERMISSÃO  
 ACC  
 CAT. HAB. B

Nº REGISTRO  
 04952704324

VALIDADE  
 22/09/2025

1ª HABILITAÇÃO  
 27/05/2010

OBSERVAÇÕES

Assinatura do portador: *Rafael Valverde Diniz*

LOCAL  
 UBA, MG

DATA EMISSÃO  
 23/09/2020

ASSINADO DIGITALMENTE  
 DEPARTAMENTO ESTADUAL DE TRÂNSITO

26617282061  
 MG581095820

MINAS GERAIS

DENATRAN CONTRAN

VÁLIDA EM TODO O TERRITÓRIO NACIONAL  
 2138645181

QR-CODE



Documento assinado com certificado digital em conformidade com a Medida Provisória nº 2200-2/2001. Sua validade poderá ser confirmada por meio da comparação deste arquivo digital com o arquivo de assinatura (.p7s) no endereço: < <http://www.serpro.gov.br/assinador-digital> >.

SERPRO / DENATRAN

*Handwritten signature*

*Handwritten signature*

*Handwritten signature*





Ministério da Economia  
Secretaria de Governo Digital  
Departamento Nacional de Registro Empresarial e Integração  
Secretaria de Estado de Fazenda de Minas Gerais

Nº DO PROTOCOLO (Uso da Junta Comercial)



NIRE (da sede ou filial, quando a sede for em outra UF)

Código da Natureza Jurídica

Nº de Matrícula do Agente Auxiliar do Comércio

31211220642

2062

- REQUERIMENTO

ILMO(A). SR.(A) PRESIDENTE DA Junta Comercial do Estado de Minas Gerais

Nome: RMVD INSTALACOES ELETRICAS LTDA

(da Empresa ou do Agente Auxiliar do Comércio)

Requer a V.Sª o deferimento do seguinte ato:

Nº FCN/REMP



MGP2200481516

Nº DE ATOS	CÓDIGO DO ATO	CÓDIGO DO EVENTO	QTDE	DESCRIÇÃO DO ATO / EVENTO
	002			ALTERACAO

	021	1		ALTERACAO DE DADOS (EXCETO NOME EMPRESARIAL)
	2244	1		ALTERACAO DE ATIVIDADES ECONOMICAS (PRINCIPAL E SECUNDARIAS)

UBA  
Local

7 JUNHO 2022  
Data

Representante Legal da Empresa / Agente Auxiliar do Comércio:

Nome: \_\_\_\_\_

Assinatura: \_\_\_\_\_

Telefone de Contato: \_\_\_\_\_

USO DA JUNTA COMERCIAL

DECISÃO SINGULAR

DECISÃO COLEGIADA

Nome(s) Empresarial(ais) igual(ais) ou semelhante(s):

SIM

SIM

Processo em Ordem À decisão

\_\_\_\_\_/\_\_\_\_\_/\_\_\_\_\_  
Data

\_\_\_\_\_  
Responsável

NÃO \_\_\_\_\_  
Data

\_\_\_\_\_  
Responsável

NÃO

\_\_\_\_\_/\_\_\_\_\_/\_\_\_\_\_  
Data

\_\_\_\_\_  
Responsável

DECISÃO SINGULAR

Processo em exigência. (Vide despacho em folha anexa)

Processo deferido. Publique-se e archive-se.

Processo indeferido. Publique-se.

2ª Exigência

3ª Exigência

4ª Exigência

5ª Exigência



\_\_\_\_\_/\_\_\_\_\_/\_\_\_\_\_  
Data

\_\_\_\_\_  
Responsável

DECISÃO COLEGIADA

Processo em exigência. (Vide despacho em folha anexa)

Processo deferido. Publique-se e archive-se.

Processo indeferido. Publique-se.

2ª Exigência

3ª Exigência

4ª Exigência

5ª Exigência



\_\_\_\_\_/\_\_\_\_\_/\_\_\_\_\_  
Data

\_\_\_\_\_  
Vogal

\_\_\_\_\_  
Vogal

\_\_\_\_\_  
Vogal

\_\_\_\_\_  
Presidente da \_\_\_\_\_ Turma

CONSIDERAÇÕES

*[Handwritten signatures and notes]*

Junta Comercial do Estado de Minas Gerais

Certifico o registro sob o nº 9399458 em 08/06/2022 da Empresa RMVD INSTALACOES ELETRICAS LTDA, Nire 31211220642 e protocolo 222874881 - 07/06/2022. Autenticação: D55F4D26CD6170224F72D62D273C2A951E35AF8. Marinely de Paula Bomfim - Secretária-Geral. Para validar este documento, acesse <http://www.jucemg.mg.gov.br> e informe nº do protocolo 22/287.488-1 e o código de segurança GV2X Esta cópia foi autenticada digitalmente e assinada em 08/06/2022 por Marinely de Paula Bomfim Secretária-Geral.



# JUNTA COMERCIAL DO ESTADO DE MINAS GERAIS

Registro Digital



## Capa de Processo

Identificação do Processo		
Número do Protocolo	Número do Processo Módulo Integrador	Data
22/287.488-1	MGP2200481516	07/06/2022

Identificação do(s) Assinante(s)	
CPF	Nome
478.805.706-91	CELINA MARIA VALVERDE DINIZ

Junta Comercial do Estado de Minas Gerais

*Handwritten signatures in blue ink:*  
- A large signature on the left, possibly "Marinely de Paula Bomfim".  
- A signature in the middle, possibly "U. Diniz".  
- A signature on the right, possibly "Celina Maria Valverde Diniz".





## ALTERAÇÃO CONTRATUAL Nº 003 DA SOCIEDADE RMVD INSTAÇÕES ELETRICAS LTDA

RAFAEL VALVERDE DINIZ, brasileiro, casado no regime de comunhão parcial de bens, empresário, CPF: 108.346.616-08, documento de identidade nº MG-16.516.699 SSP MG, com domicílio e residência na Rua Jose Ozorio Pereira, 41, Bom Pastor, Ubá-MG, CEP: 36.504-190 e

CELINA MARIA VALVERDE DINIZ, brasileira, casada no regime de comunhão universal de bens, empresária, CPF: 478.805.706-91, documento de identidade nº MG-1.505.665 SSP – MG, com domicílio e residência na Rua Jose Ozorio Pereira, 41, Bom Pastor, Ubá – MG, CEP: 36.504-190, únicos componentes da sociedade empresaria limitada RMVD INSTALAÇÕES ELETRICAS LTDA, com sede na Rua Jose Ozorio Pereira, 41, Bom Pastor, na Cidade de Ubá-MG, CEP: 36.504-190, registrada na Junta Comercial do Estado de Minas Gerais sob nº 31211220642, inscrita no CNPJ: 32.042.625/0001-02 resolvem assim alterar o contrato mediante as seguintes clausulas:

### 1) Alteração de objeto social

Nesta data o objeto social altera-se para Instalação e manutenção elétrica, montagem e instalação de sistemas e equipamentos de iluminação e sinalização em vias publicas, portos e aeroportos, automação industrial e instalação de sistema de prevenção contra incêndio, fabricação de aparelhos e equipamentos para distribuição e controle de energia elétrica, serviços de pericia técnica relacionada a segurança do trabalho, manutenção e reparação de tanques, reservatórios metálicos e caldeiras, exceto para veículos, manutenção e reparação de compressores e manutenção e reparação de aparelhos e instrumentos de medida, teste e controle, construção de edifícios, estações e redes de distribuição de energia elétrica, construção de usina fotovoltaica.

Vista a modificação, consolida-se a alteração contratual com a seguinte redação:

1 - A sociedade gira sob o nome empresarial de RMVD INSTALAÇÕES ELETRICAS LTDA inscrita no CNPJ: 32.042.625/0001-02 e NIRE 31211220642 e tem sua sede e domicílio na Rua Jose Ozorio Pereira, 41, Bom Pastor, na Cidade de Ubá-MG, CEP: 36.504-190.

2- O objeto social é Instalação e manutenção elétrica, montagem e instalação de sistemas e equipamentos de iluminação e sinalização em vias publicas, portos e aeroportos, automação industrial e instalação de sistema de prevenção contra incêndio, fabricação de aparelhos e equipamentos para distribuição e controle de energia elétrica, serviços de pericia técnica relacionada a segurança do trabalho, manutenção e reparação de tanques, reservatórios metálicos e caldeiras, exceto para veículos, manutenção e reparação de compressores e manutenção e reparação de aparelhos e instrumentos de medida, teste e controle, construção de edifícios, estações e redes de distribuição de energia elétrica, construção de usina fotovoltaica

3- A sociedade iniciou suas atividades em 12/11/2018 e seu prazo de duração é indeterminado.

4- O capital social é de R\$ 800.000,00 (oitocentos mil reais) divididos em 800.000 (oitocentas mil) quotas no valor nominal de R\$ 1,00 (um real) cada, já totalmente integralizados em moeda corrente do País pelos sócios:

Nome	N. Cotas	Valor (R\$)	%
CELINA MARIA VALVERDE DINIZ	720.000	720.000,00	90
RAFAEL VALVEDE DINIZ	80.000	80.000,00	10
Total	800.000	800.000,00	100





- 5- As quotas são indivisíveis e não poderão ser cedidas ou transferidas a terceiros sem o consentimento do outro sócio, a quem fica assegurado em igualdade de condições e preço direito de preferência para a sua aquisição se postas a venda, formalizando, se realizada a cessão delas, a alteração contratual pertinente.
- 6- A responsabilidade de cada sócio é restrita ao valor de suas quotas, mas todos respondem solidariamente pela integralização do capital social.
- 7- A administração da sociedade será exercida pela sócia CELINA MARIA VALVERDE DINIZ, a qual assina isoladamente pela sociedade, sendo autorizado o uso do nome empresarial, vedado no entanto, em atividades estranhas ao interesse social ou assumir obrigações seja em favor de qualquer dos quotistas ou de terceiros, bem como onerar ou alienar bens.
- 8- Nos quatro meses seguintes ao termino do exercício social, os sócios deliberarão sobre as contas e designarão administrador (es) quando for o caso.
- 9- Os sócios poderão fixar uma retirada mensal, a titulo de Pró-labore, observadas as disposições regulamentares pertinentes.
- 10- Falecendo ou interditado qualquer sócio, a sociedade continuará suas atividades com os herdeiros, sucessores e o incapaz. Não sendo possível ou inexistindo interesse destes ou do sócio remanescente, o valor de seus haveres será apurado e liquidado com base na situação patrimonial da sociedade, à data da resolução, verificada em balanço especialmente levantado.  
Paragrafo único: O mesmo procedimento será adotado em outros casos em que a sociedade se resolva em relação a seu sócio.
- 11- O ano social terá início em 01 (primeiro) de janeiro e terminará em 31 (trinta e um) de dezembro. Ao fim de cada exercício e correspondente ao mesmo, será levantado um balanço e preparadas a conta de lucros e perdas e demais demonstrações financeiras previstas em lei.
  - 11.1- A sociedade poderá levantar balanços intermediários e, com base neles, distribuir lucros, respeitadas as disposições legais pertinentes.
  - 11.2- Os lucros verificados serão distribuídos aos sócios na proporção de suas participações societárias.
  - 11.3- Fica facultada a distribuição de lucros aos sócios em proporção diversa à participação de cada um deles no Capital Social, mediante deliberação unânime dos sócios.
  - 11.4- A sociedade poderá distribuir lucros intermediários, à conta de lucros acumulados ou reservas de lucros existentes no último balanço anual.
- 12- A sociedade poderá a qualquer tempo, abrir ou fechar filial ou outra dependência mediante alteração contratual assinada por todos os sócios.
- 13- A(s) administradora(s) declara(m) sob as penas da lei, de que não estão impedidas de exercer a administração da sociedade, por lei especial, ou em virtude de condenação criminal, ou por se encontrarem sob efeitos dela, a pena que vede, ainda que temporariamente, o acesso a cargos públicos, ou por crime falimentar, de prevaricação, peita ou suborno, concussão, peculato, ou contra a economia popular, contra o





sistema financeiro, nacional, contra normas de defesa da concorrência, contra as relações de consumo, fe pública ou a propriedade.

14- O(s) signatário(s) do presente ato declara(m) que o movimento da receita bruta anual da empresa não excederá o limite fixado no inciso I do art. 3º da Lei Complementar nº 123 de 14 de dezembro de 2006, e que não se enquadra(m) em qualquer das hipóteses de exclusão relacionadas no paragrafo 4º do artigo 3º da mencionada lei.

Fica eleito o Foro de Ubá - MG, para o exercício e o cumprimento dos direitos e obrigações resultantes deste contrato.

E por se acharem justos e de comum acordo assinam o presente instrumento.

Ubá-MG, 07 de junho de 2022.

\_\_\_\_\_  
Celina Maria Valverde Diniz  
Sócia Administradora

\_\_\_\_\_  
Rafael Valverde Diniz  
Sócio

3



# JUNTA COMERCIAL DO ESTADO DE MINAS GERAIS

Registro Digital



Documento Principal

## Identificação do Processo

Número do Protocolo	Número do Processo Módulo Integrador	Data
22/287.488-1	MGP2200481516	07/06/2022

## Identificação do(s) Assinante(s)

CPF	Nome
478.805.706-91	CELINA MARIA VALVERDE DINIZ
108.346.616-08	RAFAEL VALVERDE DINIZ

Junta Comercial do Estado de Minas Gerais





Sistema Nacional de Registro de Empresas Mercantil - SINREM  
Governo do Estado de Minas Gerais  
Secretaria de Estado da Fazenda de Minas Gerais  
Junta Comercial do Estado de Minas Gerais



## TERMO DE AUTENTICAÇÃO - REGISTRO DIGITAL

Certifico que o ato, assinado digitalmente, da empresa RMVD INSTALACOES ELETRICAS LTDA, de NIRE 3121122064-2 e protocolado sob o número 22/287.488-1 em 07/06/2022, encontra-se registrado na Junta Comercial sob o número 9399458, em 08/06/2022. O ato foi deferido eletronicamente pelo examinador Barbara da Costa Souza Lima.

Certifica o registro, a Secretária-Geral, Marinely de Paula Bomfim. Para sua validação, deverá ser acessado o sitio eletrônico do Portal de Serviços / Validar Documentos (<https://portalservicos.jucemg.mg.gov.br/Portal/pages/imagemProcesso/viaUnica.jsf>) e informar o número de protocolo e chave de segurança.

### Capa de Processo

Assinante(s)	
CPF	Nome
478.805.706-91	CELINA MARIA VALVERDE DINIZ

### Documento Principal

Assinante(s)	
CPF	Nome
108.346.616-08	RAFAEL VALVERDE DINIZ
478.805.706-91	CELINA MARIA VALVERDE DINIZ

Belo Horizonte. quarta-feira, 08 de junho de 2022



Documento assinado eletronicamente por Barbara da Costa Souza Lima, Servidor(a) Público(a), em 08/06/2022, às 09:50 conforme horário oficial de Brasília.



A autenticidade desse documento pode ser conferida no [portal de serviços da jucemg](http://www.jucemg.mg.gov.br) informando o número do protocolo 22/287.488-1.

Página 1 de 1



# JUNTA COMERCIAL DO ESTADO DE MINAS GERAIS

Registro Digital



O ato foi deferido e assinado digitalmente por :

Identificação do(s) Assinante(s)	
CPF	Nome
873.638.956-00	MARINELY DE PAULA BOMFIM

Junta Comercial do Estado de Minas Gerais

Belo Horizonte, quarta-feira, 08 de junho de 2022

Junta Comercial do Estado de Minas Gerais

Certifico o registro sob o nº 9399458 em 08/06/2022 da Empresa RMVD INSTALACOES ELETRICAS LTDA, Nire 31211220642 e protocolo 222874881 - 07/06/2022. Autenticação: D55F4D26CD6170224F72D62D273C2A951E35AF8. Marinely de Paula Bomfim - Secretária-Geral. Para validar este documento, acesse <http://www.jucemg.mg.gov.br> e informe nº do protocolo 22/287.488-1 e o código de segurança GV2X Esta cópia foi autenticada digitalmente e assinada em 08/06/2022 por Marinely de Paula Bomfim Secretária-Geral.





REPÚBLICA FEDERATIVA DO BRASIL  
CADASTRO NACIONAL DA PESSOA JURÍDICA



NÚMERO DE INSCRIÇÃO  
32.042.625/0001-02  
MATRIZ

COMPROVANTE DE INSCRIÇÃO E DE SITUAÇÃO  
CADASTRAL

DATA DE ABERTURA  
19/11/2018

NOME EMPRESARIAL

RMVD INSTALACOES ELETRICAS LTDA

TÍTULO DO ESTABELECIMENTO (NOME DE FANTASIA)  
\*\*\*\*\*

PORTE  
ME

CÓDIGO E DESCRIÇÃO DA ATIVIDADE ECONÔMICA PRINCIPAL  
43.21-5-00 - Instalação e manutenção elétrica

CÓDIGO E DESCRIÇÃO DAS ATIVIDADES ECONÔMICAS SECUNDÁRIAS

27.31-7-00 - Fabricação de aparelhos e equipamentos para distribuição e controle de energia elétrica  
33.11-2-00 - Manutenção e reparação de tanques, reservatórios metálicos e caldeiras, exceto para veículos  
33.12-1-02 - Manutenção e reparação de aparelhos e instrumentos de medida, teste e controle  
33.14-7-04 - Manutenção e reparação de compressores  
41.20-4-00 - Construção de edifícios  
42.21-9-02 - Construção de estações e redes de distribuição de energia elétrica  
43.22-3-03 - Instalações de sistema de prevenção contra incêndio  
43.29-1-04 - Montagem e instalação de sistemas e equipamentos de iluminação e sinalização em vias públicas, portos e aeroportos  
71.19-7-04 - Serviços de perícia técnica relacionados à segurança do trabalho

CÓDIGO E DESCRIÇÃO DA NATUREZA JURÍDICA  
206-2 - Sociedade Empresária Limitada

LOGRADOURO

R JOSE OZORIO PEREIRA

NÚMERO  
41

COMPLEMENTO  
\*\*\*\*\*

CEP

36.504-190

BAIRRO/DISTRITO  
BOM PASTOR

MUNICÍPIO  
UBA

UF  
MG

ENDEREÇO ELETRÔNICO

RAFAEL.VALVERDE@ENGENHARIA.UFJF.BR

TELEFONE

(32) 3539-2957

ENTE FEDERATIVO RESPONSÁVEL (EFR)  
\*\*\*\*\*

SITUAÇÃO CADASTRAL  
ATIVA

DATA DA SITUAÇÃO CADASTRAL  
19/11/2018

MOTIVO DE SITUAÇÃO CADASTRAL

SITUAÇÃO ESPECIAL  
\*\*\*\*\*

DATA DA SITUAÇÃO ESPECIAL  
\*\*\*\*\*

Aprovado pela Instrução Normativa RFB nº 1.863, de 27 de dezembro de 2018.

Emitido no dia 19/08/2022 às 18:09:12 (data e hora de Brasília).

Página: 1/1



Voltar

Imprimir

**Certificado de Regularidade do  
FGTS - CRF**

**Inscrição:** 32.042.625/0001-02  
**Razão Social:** RMVD INSTALACOES ELETRICAS LTDA  
**Endereço:** RUA JOSE OZORIO PEREIRA 41 / BOM PASTOR / UBA / MG / 36504-190

A Caixa Econômica Federal, no uso da atribuição que lhe confere o Art. 7, da Lei 8.036, de 11 de maio de 1990, certifica que, nesta data, a empresa acima identificada encontra-se em situação regular perante o Fundo de Garantia do Tempo de Serviço - FGTS.

O presente Certificado não servirá de prova contra cobrança de quaisquer débitos referentes a contribuições e/ou encargos devidos, decorrentes das obrigações com o FGTS.

**Validade:** 16/08/2022 a 14/09/2022

**Certificação Número:** 2022081604035113005008

Informação obtida em 21/08/2022 16:33:57

A utilização deste Certificado para os fins previstos em Lei esta condicionada a verificação de autenticidade no site da Caixa:  
**[www.caixa.gov.br](http://www.caixa.gov.br)**





MINISTÉRIO DA FAZENDA  
Secretaria da Receita Federal do Brasil  
Procuradoria-Geral da Fazenda Nacional



**CERTIDÃO NEGATIVA DE DÉBITOS RELATIVOS AOS TRIBUTOS FEDERAIS E À DÍVIDA ATIVA DA UNIÃO**

Nome: **RMVD INSTALACOES ELETRICAS LTDA**  
CNPJ: **32.042.625/0001-02**

Ressalvado o direito de a Fazenda Nacional cobrar e inscrever quaisquer dívidas de responsabilidade do sujeito passivo acima identificado que vierem a ser apuradas, é certificado que não constam pendências em seu nome, relativas a créditos tributários administrados pela Secretaria da Receita Federal do Brasil (RFB) e a inscrições em Dívida Ativa da União (DAU) junto à Procuradoria-Geral da Fazenda Nacional (PGFN).

Esta certidão é válida para o estabelecimento matriz e suas filiais e, no caso de ente federativo, para todos os órgãos e fundos públicos da administração direta a ele vinculados. Refere-se à situação do sujeito passivo no âmbito da RFB e da PGFN e abrange inclusive as contribuições sociais previstas nas alíneas 'a' a 'd' do parágrafo único do art. 11 da Lei nº 8.212, de 24 de julho de 1991.

A aceitação desta certidão está condicionada à verificação de sua autenticidade na Internet, nos endereços <<http://rfb.gov.br>> ou <<http://www.pgfn.gov.br>>.

Certidão emitida gratuitamente com base na Portaria Conjunta RFB/PGFN nº 1.751, de 2/10/2014.  
Emitida às 18:12:38 do dia 19/08/2022 <hora e data de Brasília>.  
Válida até 15/02/2023.

Código de controle da certidão: **79B2.5468.94B1.5044**  
Qualquer rasura ou emenda invalidará este documento.

*Assinaturas manuscritas:*  
- Assinatura no canto inferior esquerdo.  
- Assinatura no canto inferior direito.  
- Assinatura no canto inferior direito, mais próxima do centro.



# SECRETARIA DE ESTADO DE FAZENDA DE MINAS GERAIS



## CERTIDÃO DE DÉBITOS TRIBUTÁRIOS

Negativa

CERTIDÃO EMITIDA EM:  
19/08/2022

CERTIDÃO VALIDA ATÉ:  
17/11/2022

NOME/NOME EMPRESARIAL: RMVD INSTALACOES ELETRICAS LTDA

INSCRIÇÃO ESTADUAL: 003319491.00-43

CNPJ/CPF: 32.042.625/0001-02

SITUAÇÃO: Ativo

LOGRADOURO: RUA JOSE OZORIO PEREIRA

NÚMERO: 41

COMPLEMENTO:

BAIRRO: BOM PASTOR

CEP: 36504190

DISTRITO/POVOADO:

MUNICÍPIO: UBA

UF: MG

**Ressalvado o direito de a Fazenda Pública Estadual cobrar e inscrever quaisquer dívidas de responsabilidade do sujeito passivo acima identificado que vierem a ser apuradas, é certificado que:**

**1. Não constam débitos relativos a tributos administrados pela Fazenda Pública Estadual e/ou Advocacia Geral do Estado;**

**2. No caso de utilização para lavratura de escritura pública ou registro de formal de partilha, de carta de adjudicação expedida em autos de inventário ou de arrolamento, de sentença em ação de separação judicial, divórcio, ou de partilha de bens na união estável e de escritura pública de doação de bens imóveis, esta certidão somente terá validade se acompanhada da Certidão de Pagamento / Desoneração do ITCD, prevista no artigo 39 do Decreto 43.981/2005.**

**Certidão válida para todos os estabelecimentos da empresa, alcançando débitos tributários do sujeito passivo em Fase Administrativa ou inscritos em Dívida Ativa.**

IDENTIFICAÇÃO

NÚMERO DO PTA

DESCRIÇÃO

**A autenticidade desta certidão deverá ser confirmada no sítio da Secretaria de Estado de Fazenda de Minas Gerais em [www.fazenda.mg.gov.br](http://www.fazenda.mg.gov.br) => certidão de débitos tributários => certificar documentos**

CÓDIGO DE CONTROLE DE CERTIDÃO: 2022000570098480

*[Handwritten signature]*

*[Handwritten signature]*





PREFEITURA MUNICIPAL UBÁ  
SECRETARIA DE FINANÇAS

**CERTIDÃO NEGATIVA DE DÉBITOS**  
Destinação: NADA CONSTA



Nome: RMVD INSTALACOES ELETRICAS LTDA  
CPF/ CNPJ: 32042625000102

Ressalvado o direito de a Fazenda Pública Municipal apurar, efetuar lançamentos e cobrar quaisquer dívidas de responsabilidade do contribuinte acima, que vierem a ser apuradas posteriormente à data de emissão da presente certidão, CERTIFICA-SE que não constam, até esta data, pendências em nome do Contribuinte acima identificado, relativas a débitos tributários ou não tributários, de competência e administrados pelo Poder Público Municipal.

Esta certidão refere-se exclusivamente à situação do contribuinte no âmbito desta municipalidade e a créditos referentes à Fazenda Pública Municipal.

Emitida às **18:07:30** horas do dia **19/08/2022**.  
Início da validade: **19/08/2022**  
Válida até dia: **18/09/2022**

Código de controle da certidão: **2E96662FFD1629B0C2**

A autenticidade desta certidão poderá ser confirmada na página do SPM-NET (Serviços Públicos Municipais na Internet) da PREFEITURA MUNICIPAL UBÁ.  
Endereço : <http://www.netgov.com.br/pmuba>

*[Handwritten signature]*

*[Handwritten signature]*



PODER JUDICIÁRIO  
JUSTIÇA DO TRABALHO



### CERTIDÃO NEGATIVA DE DÉBITOS TRABALHISTAS

Nome: RMVD INSTALACOES ELETRICAS LTDA (MATRIZ E FILIAIS)  
CNPJ: 32.042.625/0001-02  
Certidão n°: 27106971/2022  
Expedição: 19/08/2022, às 18:16:53  
Validade: 15/02/2023 - 180 (cento e oitenta) dias, contados da data de sua expedição.

Certifica-se que **RMVD INSTALACOES ELETRICAS LTDA (MATRIZ E FILIAIS)**, inscrito(a) no CNPJ sob o n° **32.042.625/0001-02**, **NÃO CONSTA** como inadimplente no Banco Nacional de Devedores Trabalhistas. Certidão emitida com base nos arts. 642-A e 883-A da Consolidação das Leis do Trabalho, acrescentados pelas Leis ns.º 12.440/2011 e 13.467/2017, e no Ato 01/2022 da CGJT, de 21 de janeiro de 2022. Os dados constantes desta Certidão são de responsabilidade dos Tribunais do Trabalho.

No caso de pessoa jurídica, a Certidão atesta a empresa em relação a todos os seus estabelecimentos, agências ou filiais.

A aceitação desta certidão condiciona-se à verificação de sua autenticidade no portal do Tribunal Superior do Trabalho na Internet (<http://www.tst.jus.br>).

Certidão emitida gratuitamente.

#### INFORMAÇÃO IMPORTANTE

Do Banco Nacional de Devedores Trabalhistas constam os dados necessários à identificação das pessoas naturais e jurídicas inadimplentes perante a Justiça do Trabalho quanto às obrigações estabelecidas em sentença condenatória transitada em julgado ou em acordos judiciais trabalhistas, inclusive no concernente aos recolhimentos previdenciários, a honorários, a custas, a emolumentos ou a recolhimentos determinados em lei; ou decorrentes de execução de acordos firmados perante o Ministério Público do Trabalho, Comissão de Conciliação Prévia ou demais títulos que, por disposição legal, contiver força executiva.

*Assinaturas manuscritas*





Tribunal de Justiça do Estado de Minas Gerais

UBÁ



## CERTIDÃO CÍVEL DE FALÊNCIA E CONCORDATA NEGATIVA

CERTIFICO que, revendo os registros de distribuição de ação de NATUREZA CÍVEL nesta comarca, até a presente data, nas ações específicas de Concordata Preventiva / Suspensiva, Falência de Empresários, Sociedades Empresariais, Microempresas e Empresas de Pequeno Porte, Recuperação Extrajudicial, Recuperação Judicial, NADA CONSTA em tramitação contra:

Nome: RMVD INSTALAÇÕES ELÉTRICAS LTDA ME  
CNPJ: 32.042.625/0001-02

### Observações:

- Certidão expedida gratuitamente através da internet, nos termos do caput do art. 8º da Resolução 121/2010 do Conselho Nacional de Justiça;
  - a informação do número do CPF/CNPJ é de responsabilidade do solicitante da certidão, sendo pesquisados o nome e o CPF/CNPJ exatamente como digitados;
  - ao destinatário cabe conferir o nome e a titularidade do número do CPF/CNPJ informado, podendo confirmar a autenticidade da Certidão no portal do Tribunal de Justiça do Estado de Minas Gerais (<http://www.tjmg.jus.br>), pelo prazo de 3 (três) meses após a sua expedição;
  - esta Certidão inclui os processos físicos e eletrônicos, onde houver sido implantado o Processo Judicial Eletrônico - PJe, o Sistema CNJ (Ex-Projudi) e o SEEU - Sistema Eletrônico de Execução Unificada, tendo a mesma validade da certidão emitida diretamente no Fórum e abrange os processos da Justiça Comum, do Juizado Especial e da Turma Recursal apenas da comarca pesquisada, com exceção do SEEU, cujo sistema unificado abrange todas as comarcas do Estado;
  - A presente certidão não faz referência a período de anos, uma vez que somente se refere à existência de feitos judiciais em andamento (processos ativos) contra o nome pesquisado, conforme Provimento 355/2018 da Corregedoria Geral de Justiça.
- A presente certidão NÃO EXCLUI a possibilidade da existência de outras ações de natureza diversa daquelas aqui mencionadas.
- Certidão solicitada em 19 de Agosto de 2022 às 18:16

UBÁ, 19 de Agosto de 2022 às 18:16

**Código de Autenticação:** 2208-1918-1611-0882-8475

Para validar esta certidão, acesse o site do TJMG ([www.tjmg.jus.br](http://www.tjmg.jus.br)) em Certidão Judicial/AUTENTICIDADE DA CERTIDÃO /AUTENTICAÇÃO 2 informando o código.

**ATENÇÃO:** Documento composto de 1 folhas(s). Documento emitido por processamento eletrônico. Qualquer emenda ou rasura gera sua invalidade e será considerada como indício de possível adulteração ou tentativa de fraude.



**CERTIDÃO DE REGISTRO E QUITAÇÃO**  
**PESSOA JURIDICA**  
 Lei Federal Nº 5194 de 24 de Dezembro de 1966

**CREA-MG**

**Nº 2892806/2022**

**Emissão: 14/03/2022**

**Validade: 31/03/2023**

**Chave: Cw2D3**

**Conselho Regional de Engenharia e Agronomia de Minas Gerais**

CERTIFICAMOS que a Empresa mencionada e seus responsáveis técnicos listados encontram-se registrados neste Conselho, nos Termos da Lei 5.194/66, conforme os dados impressos nesta certidão. CERTIFICAMOS, ainda, que a Empresa e seus responsáveis técnicos listados não se encontram em débito com o Conselho Regional de Engenharia e Agronomia de Minas Gerais - CREA-MG, estando a Empresa habilitada a exercer suas atividades, circunscrita à(s) atribuição(ões) de seu(s) responsável(veis) técnico(s).

**Interessado(a)**

Empresa: RMVD INSTALACOES ELETRICAS LTDA

CNPJ: 32.042.625/0001-02

Registro: 63473

Categoria: Matriz

Capital Social: R\$ 290.000,00

Data do Capital: 12/12/2021

Faixa: 3

Objetivo Social Pleno: INSTALACAO E MANUTENCAO ELETRICA, MONTAGEM E INSTALACAO DE SISTEMAS E EQUIPAMENTOS DE ILUMINACAO E SINALIZACAO EM VIAS PUBLICAS, PORTOS E AEROPORTOS, AUTOMACAO INDUSTRIAL E INSTALACAO DE SISTEMA DE PREVENCAO CONTRA INCENDIO, FABRICACAO DE APARELHOS E EQUIPAMENTOS PARA DISTRIBUICAO E CONTROLE DE ENERGIA ELETRICA, SERVICOS DE PERICIA TECNICA RELACIONADA A SEGURANCA DO TRABALHO, MANUTENCAO E REPARACAO DE TANQUES, RESERVATORIOS METALICOS E CALDEIRAS, EXCETO PARA VEICULOS, MANUTENCAO E REPARACAO DE COMPRESSORES E MANUTENCAO E REPARACAO DE APARELHOS E INSTRUMENTOS DE MEDIDA, TESTE E CONTROLE, CONSTRUCAO DE EDIFICIOS, ESTACOES E REDES DE DISTRIBUICAO DE ENERGIA ELETRICA.

Objetivo Social Restrito as Atividades Profissionais Fiscalizadas pelo Sistema Confea/CREA:

Endereço Matriz: RUA JOSE OZORIO PEREIRA, 41, BOM PASTOR, UBA, MG, 36504190

Tipo de Registro: REGISTRO DEFINITIVO DE EMPRESA

Data Inicial: 04/01/2019

Data Final: Indefinido

Registro Regional: 079671

**Descrição**

CERTIDÃO DE REGISTRO E QUITAÇÃO PESSOA JURIDICA

**Informações / Notas**

- A capacidade técnico-profissional da empresa é comprovada pelo conjunto dos acervos técnicos dos profissionais constantes de seu quadro técnico.

- Esta certidão perderá a validade, caso ocorra qualquer alteração posterior dos elementos cadastrais nela contidos

**Última Anuidade Paga**

Ano: 2022 (1/1)

**Autos de Infração**

Nada consta

**Responsáveis Técnicos**

Profissional: RAFAEL VALVERDE DINIZ

Registro: 1413006833

CPF: 108.346.616-08

Data Início: 04/01/2019

Data Fim: Indefinido

Data Fim de Contrato: Indefinido

Títulos do Profissional:

ENGENHEIRO ELETRICISTA

Atribuição: ARTIGOS 8 E 9 DA RESOLUCAO 218 DE 29.06.1973, DO CONFEA.

Tipo de Responsabilidade: RESPONSABILIDADE TÉCNICA



*Handwritten signature*

*Handwritten signature*

*Handwritten signature*







**CERTIDÃO DE REGISTRO E QUITAÇÃO**  
**PESSOA FÍSICA**  
 Lei Federal Nº 5194 de 24 de Dezembro de 1966

**CREA-MG**

Nº 2892802/2022

Emissão: 14/03/2022

Validade: 31/03/2023

Chave: 3YB82

**Conselho Regional de Engenharia e Agronomia de Minas Gerais**

CERTIFICAMOS que o(a) profissional encontra-se registrado neste Conselho, nos termos da Lei 5.194/66, de 24/12/1966, conforme os dados abaixo. CERTIFICAMOS, ainda, face o estabelecimento nos artigos 68 e 69 da referida Lei, que o(a) interessado(a) não se encontra em débito com o CREA-MG.

**Interessado(a)**

Profissional: RAFAEL VALVERDE DINIZ

Registro: 1413006833

CPF: 108.346.616-08

Endereço: RUA JOSE OSORIO PEREIRA, 41, BOM PASTOR, UBA, MG, 36500000

Tipo de Registro: Registro Definitivo de Profissional (DIPLOMADO NO PAÍS)

Data de registro: 11/03/2014

**Título(s)**

**GRADUAÇÃO**

ENGENHEIRO ELETRICISTA

Atribuição: ARTIGOS 8 E 9 DA RESOLUCAO 218 DE 29.06.1973, DO CONFEA.

Data de Formação: 24/02/2014

**Descrição**

CERTIDÃO DE REGISTRO E QUITAÇÃO PESSOA FÍSICA

**Informações / Notas**

- A falsificação deste documento constitui-se em crime previsto no Código Penal Brasileiro, sujeitando o(a) autor(a) à respectiva ação penal.
- CERTIFICAMOS que caso ocorra(m) alteração(ões) no(s) elemento(s) contido(s) neste documento, esta Certidão perderá a sua validade para todos os efeitos.
- Esta certidão perderá a validade, caso ocorra qualquer alteração posterior dos elementos cadastrais nela contidos.
- Válido em todo território nacional.

**Última Anuidade Paga**

Ano: 2022 (1/1)

**Autos de Infração**

Nada consta

**Responsabilidades Técnicas**

Empresa: ELETRIND ELETRICIDADE INDUSTRIAL LTDA

Registro: 56270

CNPJ: 25.905.332/0001-46

Data Início: 14/05/2014

Data Fim: Indefinido

Data Fim de Contrato: Indefinido

Tipo de Responsabilidade: RESPONSÁVEL TÉCNICO

Empresa: RMVD INSTALACOES ELETRICAS LTDA

Registro: 63473

CNPJ: 32.042.625/0001-02

Data Início: 04/01/2019

Data Fim: Indefinido

Data Fim de Contrato: Indefinido

Tipo de Responsabilidade: RESPONSÁVEL TÉCNICO



*[Handwritten signature]*

*[Handwritten signature]*

*[Handwritten signature]*



# RMVD

INSTALAÇÕES ELÉTRICAS LTDA ME

## ANEXO II

**DECLARAÇÕES DE QUE NÃO EMPREGA MENOR, DE INEXISTÊNCIA DE FATO IMPEDITIVO, DE IDONEIDADE, DE INEXISTÊNCIA DE SERVIDOR PÚBLICO DA ATIVA OU EMPREGADO DE EMPRESA PÚBLICA OU DE SOCIEDADE DE ECONOMIA MISTA NO QUADRO SOCIETÁRIO DA EMPRESA E DE QUE CONCORDA COM OS TERMOS DA CARTA CONVITE.**

**PROCESSO LICITATÓRIO Nº. 095/2022.**

**CARTA CONVITE Nº. 004/2022.**

**TIPO MENOR PREÇO GLOBAL.**

**REGIME DE EXECUÇÃO: EMPREITADA GLOBAL.**

RMVD INSTALAÇÕES ELETRICAS LTDA, inscrita no CNPJ sob o nº 32.042.625/0001-02, com sede na Rua Jose Osorio Pereira, nº 41, Bairro Bom Pastor, UBA, MG, CEP 36.504-190, **DECLARA:**

- Para fins do disposto no inciso V do art. 27 da Lei nº 8.666/93, acrescido pela Lei nº 9.854/99, que não emprega menores de dezoito anos em trabalho noturno, perigoso ou insalubre, também que não emprega menores de dezesseis anos;
- Sob as penas da lei, que, na presente data, inexistem fatos impeditivos para sua participação no processo licitatório, inclusive não está proibido de contratar com a Administração Pública, estando ciente da obrigatoriedade de declarar ocorrências posteriores;
- Sob as penas da Lei, que não se acha declarada inidônea para licitar e contratar com o Poder Público, e nem suspensa do direito de licitar ou contratar com a Administração Pública;
- Sob as penas da lei, que não possui em seu quadro societário servidor público da ativa ou empregado de empresa pública ou de sociedade de economia mista;
- Expressamente que concorda com todos os termos estabelecidos nesta Carta Convite.

Dores do Turvo, 22 de agosto de 2022.

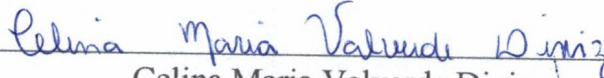
  
\_\_\_\_\_  
Celina Maria Valverde Diniz  
Representante Legal da RMVD  
CPF 478.805.706-91

RMVD INSTALAÇÕES ELÉTRICAS LTDA ME. CNPJ 32.042.625/0001-02  
IE:003319491.00-43.

Rua José Osório Pereira, nº 41, bairro Bom Pastor. Ubá-MG. CEP: 36504-190.

E-mail: rafael.valverde@engenharia.ufjf.br













# RMVD

INSTALAÇÕES ELÉTRICAS LTDA ME

## ANEXO IV

### DECLARAÇÃO DE RESPONSABILIDADE AMBIENTAL

(Razão social, endereço, telefone. Fax, E-mail e CNPJ/MF)



À COMISSÃO DE LICITAÇÕES-MG

PROCESSO LICITATÓRIO N°. 095/2022.

CARTA CONVITE N°. 004/2022.

TIPO MENOR PREÇO GLOBAL.

REGIME DE EXECUÇÃO: EMPREITADA GLOBAL.

**OBJETO:** Contratação de empresa habilitada para prestação de serviços em obras e engenharia para construção da Instalação rede elétrica, telefonia, informática e CFTV da nova sede da prefeitura Municipal de Dores do Turvo MG, com fornecimento de todo o material, equipamentos e mão de obra necessários, conforme plantas, projetos, planilha orçamentária de custos, cronograma físico-financeiro, memorial descritivo e demais documentos disponibilizados para a realização da obra

Declaramos, para os devidos fins de direito, que conhecemos a legislação pertinente aos elementos de defesa e preservação do meio ambiente em nível federal, estadual e municipal, e que:

- Tomamos conhecimento das restrições, normas e proposições relativas à preservação do meio ambiente e a mitigação das consequências das ações previstas nos trabalhos incluídos nesta Carta Convite.
- Assumimos a responsabilidade de obediência à legislação supracitada, às normas explicitadas pelos órgãos específicos de controle ambiental e às normas da contratante.
- Responsabilizamos-nos pela obtenção das Licenças Ambientais exigidas; e
- Assumimos, sem repasse para a contratante, toda a responsabilidade por danos e ônus que venham a ser associados às obras ora licitadas, motivados pelo não cumprimento desta Declaração.

Dores do Turvo, 22 de agosto de 2022.

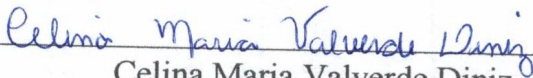
  
\_\_\_\_\_  
Celina Maria Valverde Diniz  
Representante Legal da RMVD  
CPF 478.805.706-91



RMVD INSTALAÇÕES ELÉTRICAS LTDA ME. CNPJ 32.042.625/0001-02  
IE:003319491.00-43.

Rua José Osório Pereira, nº 41, bairro Bom Pastor. Ubá-MG. CEP: 36504-190.

E-mail: rafael.valverde@engenharia.ufjf.br





# RMVD

INSTALAÇÕES ELÉTRICAS LTDA ME

## ANEXO VI

(Razão social, endereço, telefone. Fax, E-mail e CNPJ/MF)

### DECLARAÇÃO DE RESPONSABILIDADE TÉCNICA.

À COMISSÃO DE LICITAÇÕES DE DORES DO TURVO-MG

PROCESSO LICITATÓRIO Nº. 095/2022.

CARTA CONVITE Nº. 004/2022.

TIPO MENOR PREÇO GLOBAL.

REGIME DE EXECUÇÃO: EMPREITADA GLOBAL.



Objeto: Contratação de empresa habilitada para prestação de serviços em obras e engenharia para construção da Instalação rede elétrica, telefonia, informática e CFTV da nova sede da prefeitura Municipal de Dores do Turvo MG, com fornecimento de todo o material, equipamentos e mão de obra necessários, conforme plantas, projetos, planilha orçamentária de custos, cronograma físico-financeiro, memorial descritivo e demais documentos disponibilizados para a realização da obra

Declaramos, para efeito da licitação em epígrafe, conforme disposto em seu respectivo no Edital e seus anexos que indicamos, de acordo com a Resolução Nº 218 de 29/06/73 e Nº 317, de 31/10/86 CONFEA – Conselho federal de Engenharia, Arquitetura e Agronomia, o(s) responsável (is) técnico(s) caso venhamos a vencer a referida licitação:

1. Nome: RAFAEL VALVERDE DINIZ CREA/CAU Nº: 176126D DATA DO REGISTRO: 11/03/2014 TÍTULO: ENGENHEIRO ELETRICISTA	Assinatura
--	------------

Declaramos outrossim, que todos os acima relacionados pertencem ao nosso quadro técnico de profissionais, com relacionamento junto à empresa, dentro das leis trabalhistas vigentes.

Dores do Turvo, 22 de agosto de 2022.

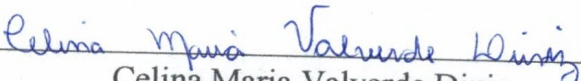
  
Celina Maria Valverde Diniz  
Representante Legal da RMVD  
CPF 478.805.706-91





RMVD INSTALAÇÕES ELÉTRICAS LTDA ME. CNPJ 32.042.625/0001-02  
IE:003319491.00-43.

Rua José Osório Pereira, nº 41, bairro Bom Pastor. Ubá-MG. CEP: 36504-190.  
E-mail: rafael.valverde@engenharia.ufjf.br



Recebemos  
Em 09/10/22  
DORES DO TURVO

À PREFEITURA MUNICIPAL DE DORES DO TURVO  
SERVIÇO DE LICITAÇÃO  
PROCESSO LICITATÓRIO Nº. 095/2022.  
CARTA CONVITE Nº. 004/2022.



**HABILITAÇÃO**

RAZÃO SOCIAL DO PROPONENTE: **ILUMINAR SERVIÇOS ELÉTRICOS LTDA.**

Cnpj:15.378.791.0001.65

Rua Agenor Nunes Siqueira 436, sala A, Nova Rio Branco.

Visconde do Rio Branco/MG CEP:36.520.000





REPUBLICA FEDERATIVA DO BRASIL  
MINISTERIO DAS CIDADES  
DEPARTAMENTO NACIONAL DE TRAFEGO  
CARTEIRA NACIONAL DE HABILITACAO

MG

NOME  
SANDRA APARECIDA DA SILVA

DOC IDENTIDADE / ORG EMISSOR UF  
MG12311619 SSP MG

CPF 083.633.916-97 DATA NASCIMENTO 31/01/1984

FILIAÇÃO  
SEBASTIAO FERREIRA DA SILVA  
CAROLINA DUARTE DA SILVA

PERMISSÃO ACC CATEG. A

Nº REGISTRO 06927423542 VALIDADE 18/10/2022 1ª HABILITACAO 03/10/2017

OBSERVAÇÕES

VÁLIDA EM TODO O TERRITÓRIO NACIONAL  
1662749431

PROIBIDO PLASTIFICAR  
1662749431

ASSINATURA DO PORTADOR  
*Sandra Aparecida da Silva*

LOCAL UBA, MG

DATA EMISSAO 08/10/2018

ASSINATURA DO EMISSOR  
*Alessandro Amaro da Matta*  
Diretor DE TRAN/MG

98267985544  
MG542702380

MINAS GERAIS

CONFERE COM ORIGINAL  
*22/10/2018*  
*[Signature]*

*[Signature]*

*[Signature]*

*[Signature]*





## **PRIMEIRA ALTERAÇÃO CONTRATUAL DE ILUMINAR SERVIÇOS ELÉTRICOS LTDA**

**Sandra Aparecida da Silva**, brasileira, empresária, solteira, inscrita no CPF sob nº 083.633.916-97, Carteira de Identidade sob nº MG - 12.311-619 SSP/MG, residente e domiciliada na Rua Agenor Nunes Siqueira nº 436, Bairro Nova Rio Branco– Visconde do Rio Branco/MG, CEP: 36.520-000, natural de Visconde do Rio Branco/MG – nascida em 31/01/1984.

**Luciano José da Silva**, brasileiro, solteiro, empresário, inscrita no CPF sob nº 570.581.646-49, Carteira de Identidade sob nº MG - 3.947-702 SSP/MG, residente e domiciliado na Rua Agenor Nunes Siqueira, nº 436, Bairro Nova Rio Branco– Visconde do Rio Branco/MG, CEP: 36.520-000, natural de Visconde do Rio Branco/MG – nascido em 06/06/1971, por SUA PROCURADORA **Sandra Aparecida da Silva**, brasileira, empresária, solteira, inscrita no CPF sob nº 083.633.916-97, Carteira de Identidade sob nº MG - 12.311-619 SSP/MG, residente e domiciliada na Rua Agenor Nunes Siqueira nº 436, Bairro Nova Rio Branco– Visconde do Rio Branco/MG, CEP: 36.520-000, natural de Visconde do Rio Branco/MG – nascida em 31/01/1984, únicos sócios da empresa ILUMINAR SERVIÇOS ELÉTRICOS LTDA, inscrita na JUCEMG sob o NIRE 3180197340-1 em 17/04/2012, Transformação sob NIRE 3120989287-6 em 16/07/2013 CNPJ sob o nº 15.378.791/0001-65 , pelo presente CONTRATO SOCIAL ao qual se obrigam mutuamente todos os sócios e o fazem mediante as seguintes cláusulas e condições;

**1º) DEMISSÃO DO SÓCIO COM TRANSFERÊNCIA DE QUOTAS:** Nesta data retira-se da sociedade o sócio **Luciano José da Silva**, brasileiro, solteiro, empresário, inscrita no CPF sob nº 570.581.646-49, Carteira de Identidade sob nº MG - 3.947-702 SSP/MG, residente e domiciliado na Rua Agenor Nunes Siqueira, nº 436, Bairro Nova Rio Branco– Visconde do Rio Branco/MG, CEP: 36.520-000, natural de Visconde do Rio Branco/MG – nascido em 06/06/1971, possuidor de 100(cem) quotas no valor nominal de R\$ 1,00 (hum real) cada quota, perfazendo o total de R\$ 100,00 (Cem reais), transferindo-a integralmente para sócia e sua PROCURADORA **Sandra Aparecida da Silva**, brasileira, empresária, solteira, inscrita no CPF sob nº 083.633.916-97, Carteira de Identidade sob nº MG - 12.311-619 SSP/MG, residente e domiciliada na Rua Agenor Nunes Siqueira nº 436, Bairro Nova Rio Branco– Visconde do Rio Branco/MG, CEP: 36.520-000, natural de Visconde do Rio Branco/MG – nascida em 31/01/1984.

**2º) DO ENDEREÇO E INCLUSÃO NOME FANTASIA:** Alteram a **Cláusula Primeira** do Contrato Social para Rua Agenor Nunes Siqueira nº 436, Sala A, Bairro Nova Rio Branco– Visconde do Rio Branco/MG, CEP: 36.520-000 e adotará nome fantasia: ILUMINAR.

CONFERE COM ORIGINAL

22/06/12  
*[Signature]*

*[Signature]*  
CONFERE COM ORIGINAL

*[Signature]*



11/07/2013  
Sandra Aparecida da Silva

## **PRIMEIRA ALTERAÇÃO CONTRATUAL DE ILUMINAR SERVIÇOS ELÉTRICOS LTDA**

**3º) ATIVIDADES ECONÔMICAS E OBJETO SOCIAL:** Resolvem alterar a cláusula Segunda do Contrato social para: Instalação e manutenção elétrica e de redes de distribuição de energia elétrica, Construção de estações e redes de distribuição de energia elétrica, serviços de engenharia, serviços de operação e fornecimento de equipamentos para transporte e elevação de cargas e pessoas para uso em obras, aluguel de máquinas e equipamentos para construção sem operador, exceto andaimes e Comércio varejista de material elétrico.

**4º) DO CAPITAL SOCIAL:** Alteram a Cláusula Terceira do contrato social para R\$ 100.000,00 (Cem mil reais), divididos em 100 quotas no valor nominal de R\$ 1.000,00 (Hum mil reais) cada uma, integralizadas em moeda corrente nacional do País, pela Sócia Sandra Aparecida da Silva, ficando assim distribuídas:

SÓCIOS	QUOTAS	VALOR R\$	%
Sandra Aparecida da Silva	100	100.000,00	100
TOTAIS.....	100	100.000,00	100

Parágrafo Único: Na condição de **UNIPESSOAL** a sociedade passa a vigorar como sociedade empresária Unipessoal, **IN 63 DRE 11/06/2019**.

A vista da modificação ora ajustada, consolida-se o contrato social, com a seguinte redação:

### **CONSOLIDAÇÃO DO CONTRATO SOCIAL** **ILUMINAR SERVIÇOS ELÉTRICOS LTDA**

**Sandra Aparecida da Silva**, brasileira, empresária, solteira, inscrita no CPF sob nº 083.633.916-97, Carteira de Identidade sob nº MG - 12.311-619 SSP/MG, residente e domiciliada na Rua Agenor Nunes Siqueira nº 436, Bairro Nova Rio Branco– Visconde do Rio Branco/MG, CEP: 36.520-000, natural de Visconde do Rio Branco/MG – nascida em 31/01/1984, Titular da empresa inscrita na JUCEMG JUCEMG sob o NIRE 3180197340-1 em 17/04/2012, Transformação sob NIRE 3120989287-6 em 16/07/2013 CNPJ sob o nº 15.378.791/0001-65 **ILUMINAR SERVIÇOS ELÉTRICOS LTDA**, a qual se regerá mediante as seguintes cláusulas:

**1º) NOME EMPRESARIAL** – A sociedade adota o nome empresarial **ILUMINAR SERVIÇOS ELÉTRICOS LTDA**, com sede na Rua Agenor Nunes Siqueira nº

CONFERE COM ORIGINAL  
27/08/2013  
Sandra Aparecida da Silva

Sandra Aparecida da Silva

U. D. Silva

Sandra





## **PRIMEIRA ALTERAÇÃO CONTRATUAL DE ILUMINAR SERVIÇOS ELÉTRICOS LTDA**

436, Sala A, Bairro Nova Rio Branco– Visconde do Rio Branco/MG, CEP: 36.520-000.

Parágrafo Único: A sociedade adotará como nome de fantasia: **ILUMINAR**

**2º) OBJETO SOCIAL** - O objeto social será a Instalação e manutenção elétrica e de redes de distribuição de energia elétrica, Construção de estações e redes de distribuição de energia elétrica, serviços de engenharia, serviços de operação e fornecimento de equipamentos para transporte e elevação de cargas e pessoas para uso em obras, aluguel de máquinas e equipamentos para construção sem operador, exceto andaimes e Comércio varejista de material elétrico.

**3º) CAPITAL SOCIAL** – O capital social será de R\$ 100.000,00 (Cem Mil Reais), dividido em 100 (cem) quotas, no valor nominal de R\$ 1.000,00 (Hum mil Reais) cada uma, que será totalmente integralizado em moeda corrente nacional do País pela sócia Sandra Aparecida da Silva. Ficando assim distribuídas:

SÓCIOS	QUOTAS	VALOR R\$	%
Sandra Aparecida da Silva	100	100.000,00	100
<b>TOTAIS.....</b>	<b>100</b>	<b>100.000,00</b>	<b>100</b>

**4º) RESPONSABILIDADE DOS SÓCIOS** – A responsabilidade de cada sócio é restrita ao valor de suas quotas, mas todos respondem solidariamente pela integralização do capital social.

**5º) ADMINISTRAÇÃO DA SOCIEDADE:** A administração da sociedade é exercida pela sócia **Sandra Aparecida da Silva**, com poderes e atribuições, sendo autorizado o uso do nome empresarial, vedado, no entanto, em atividades estranhas ao interesse social ou assumir obrigações seja em favor de qualquer dos quotistas ou de terceiros, bem como onerar ou alienar bens imóveis da sociedade, sem autorização do outro sócio.

**6º) RETIRADA PRÓ-LABORE** – A Sócia **Sandra Aparecida da Silva** tem o direito a uma retirada mensal a título pró-labore, de uma importância variável, passiva de modificação, independente de alteração contratual, obedecendo sempre os limites de disponibilidades da empresa.

**7º) INÍCIO DAS ATIVIDADES E PRAZO DE DURAÇÃO** – A sociedade iniciou suas atividades em **17/04/2012**, e o prazo de duração será por tempo indeterminado.

CONFERE COM ORIGINAL  
08/12/12  
Sandra Aparecida da Silva

*Marcos*  
*Sandra*

CONFERE COM ORIGINAL  
Sandra Aparecida da Silva



111  
E. P. S. M. P.

## PRIMEIRA ALTERAÇÃO CONTRATUAL DE ILUMINAR SERVIÇOS ELÉTRICOS LTDA

**8º) LUCROS E PREJUÍZOS** – Ao término de cada exercício social, 31 de dezembro os administradores prestará contas justificadas de sua administração. Procedendo a elaboração do inventário, do balanço patrimonial a do balanço de resultado econômico, apurando-se lucros e prejuízos que serão repartidos ou suportados pelos sócios proporcionalmente ao capital subscrito e integralizado.

**9º) REUNIÃO DOS SÓCIOS** – Nos quatro meses seguintes ao término do exercício social, os sócios deliberarão sobre as contas e designarão administradores quando for o caso.

**10º) FILIAIS** – A sociedade poderá a qualquer tempo, abrir ou fechar filial ou outra dependência, mediante alteração contratual assinada por todos os sócios.

**11º) TRANSFERÊNCIAS DE QUOTAS** – As quotas são indivisíveis e não poderão ser cedidas ou transferidas a terceiros sem o consentimento do outro sócio, a quem fica assegurado, em igualdade de condições, o valor de seus haveres será apurado e liquidado com base na situação patrimonial da sociedade, a data da resolução, verificada em balanço especialmente levantado.

**12º) FALECIMENTO E INTERDIÇÃO DE SÓCIO** – A sociedade continuará suas atividades com os herdeiros, sucessores e o incapaz. Não sendo possível ou inexistindo interesse deste ou dos sócios remanescentes, o valor de seus haveres será apurado e liquidado com base na situação patrimonial da sociedade, a data da resolução, verificada em balanço especialmente levantado.

Parágrafo único – o mesmo procedimento será adotado em outros casos em que a sociedade se resolva em relação a seu sócio.

**13º) DISSOLUÇÃO E LIQUIDAÇÃO DA SOCIEDADE** – A sociedade poderá ser dissolvida por mutuo consenso ou pelas previstas em Lei, a liquidação por vontade expressa e unânime dos sócios devendo ser nomeado um liquidante com poderes para processar a liquidação da forma das normas vigente.

**14º) IMPEDIMENTOS** – Os administradores declaram, sob as penas da lei, de que não estão impedidos de exercerem a administração da sociedade, por lei especial, ou em virtude de condenação criminal, ou por se encontrar sob os efeitos dela, a pena que vede, ainda que temporariamente, ao acesso a cargos públicos, ou por crime falimentar, de prevaricação, peita ou suborno, concussão, peculato, ou contra a economia popular, contra o sistema financeiro nacional, contra normas de defesa da concorrência, contra as relações de consumo, fé pública, ou a propriedade. (Artigo 1.011, parágrafo 1º do Código Cível/2002).

CONFERE COM ORIGINAL  
21/08/22  
E. P. S. M. P.

E. P. S. M. P.

J. B. C.

E. P. S. M. P.



**PRIMEIRA ALTERAÇÃO CONTRATUAL DE  
ILUMINAR SERVIÇOS ELÉTRICOS LTDA**

**15º) CASOS OMISSOS** – Os casos omissos neste Contrato serão regidos pelas disposições gerais constantes da Legislação em vigor.

**16º) DECLARAÇÃO DE EPP** – Declara sob as penas da Lei, que se enquadra na Condição de EMPRESA DE PEQUENO PORTE, nos termos da Lei Complementar nº 123 de 14/12/2006.

**17º) ELEIÇÃO DO FORO** – Fica eleito o foro da cidade de Visconde do Rio Branco/MG, para o exercício e o cumprimento dos direitos e obrigações resultantes deste contrato.

E por estarem assim justos e combinados, assinam digitalmente o presente instrumento de transformação em 01 (Uma) via.

Visconde do Rio Branco (MG), 07 de Abril de 2022

**CONFERE COM ORIGINAL**

27/08/22  
*[Handwritten signature]*

\_\_\_\_\_  
Sandra Aparecida da Silva  
Sócia /Administradora

\_\_\_\_\_  
Luciano José da Silva  
PROCURADORA: Sandra Aparecida da Silva

*[Handwritten signature]*

*[Handwritten signature]*

*[Handwritten signature]*





**REPÚBLICA FEDERATIVA DO BRASIL**  
**CADASTRO NACIONAL DA PESSOA JURÍDICA**

NÚMERO DE INSCRIÇÃO <b>15.378.791/0001-65</b> MATRIZ		<b>COMPROVANTE DE INSCRIÇÃO E DE SITUAÇÃO CADASTRAL</b>	DATA DE ABERTURA <b>17/04/2012</b>
NOME EMPRESARIAL <b>ILUMINAR SERVICOS ELETRICOS LTDA</b>			
TÍTULO DO ESTABELECIMENTO (NOME DE FANTASIA) <b>ILUMINAR</b>			PORTE <b>EPP</b>
CÓDIGO E DESCRIÇÃO DA ATIVIDADE ECONÔMICA PRINCIPAL <b>43.21-5-00 - Instalação e manutenção elétrica</b>			
CÓDIGO E DESCRIÇÃO DAS ATIVIDADES ECONÔMICAS SECUNDÁRIAS <b>42.21-9-02 - Construção de estações e redes de distribuição de energia elétrica</b> <b>42.21-9-03 - Manutenção de redes de distribuição de energia elétrica</b> <b>43.99-1-04 - Serviços de operação e fornecimento de equipamentos para transporte e elevação de cargas e pessoas para uso em obras</b> <b>47.42-3-00 - Comércio varejista de material elétrico</b> <b>71.12-0-00 - Serviços de engenharia</b> <b>77.32-2-01 - Aluguel de máquinas e equipamentos para construção sem operador, exceto andaimes</b>			
CÓDIGO E DESCRIÇÃO DA NATUREZA JURÍDICA <b>206-2 - Sociedade Empresária Limitada</b>			
LOGRADOURO <b>R AGENOR NUNES SIQUEIRA</b>	NÚMERO <b>436</b>	COMPLEMENTO <b>SALA A</b>	
CEP <b>36.520-000</b>	BARRO/DISTRITO <b>NOVA RIO BRANCO</b>	MUNICÍPIO <b>VISCONDE DO RIO BRANCO</b>	UF <b>MG</b>
ENDEREÇO ELETRÔNICO <b>ILUMINARCONTATO@HOTMAIL.COM</b>		TELEFONE <b>(32) 3551-5342/ (32) 8804-5342</b>	
ENTE FEDERATIVO RESPONSÁVEL (EFR) *****			
SITUAÇÃO CADASTRAL <b>ATIVA</b>		DATA DA SITUAÇÃO CADASTRAL <b>17/04/2012</b>	
MOTIVO DE SITUAÇÃO CADASTRAL			
SITUAÇÃO ESPECIAL *****		DATA DA SITUAÇÃO ESPECIAL *****	

Aprovado pela Instrução Normativa RFB nº 1.863, de 27 de dezembro de 2018.

Emitido no dia **08/08/2022** às **15:58:41** (data e hora de Brasília).

Página: 1/1

*Handwritten signatures and initials in blue ink.*

Voltar

Imprimir

**CAIXA**  
CAIXA ECONÔMICA FEDERAL**Certificado de Regularidade  
do FGTS - CRF**

**Inscrição:** 15.378.791/0001-65  
**Razão Social:** ILUMINAR SERVICOS ELETRICOS LTDA ME  
**Endereço:** RUA AGENOR NUNES DE SIQUEIRA 436 SALA A / NOVA RIO BRANCO / VISCONDE DO RIO BRANCO / MG / 36520-000

A Caixa Econômica Federal, no uso da atribuição que lhe confere o Art. 7, da Lei 8.036, de 11 de maio de 1990, certifica que, nesta data, a empresa acima identificada encontra-se em situação regular perante o Fundo de Garantia do Tempo de Serviço - FGTS.

O presente Certificado não servirá de prova contra cobrança de quaisquer débitos referentes a contribuições e/ou encargos devidos, decorrentes das obrigações com o FGTS.

**Validade:** 04/08/2022 a 02/09/2022

**Certificação Número:** 2022080402421675551204

Informação obtida em 08/08/2022 15:36:40

A utilização deste Certificado para os fins previstos em Lei esta condicionada a verificação de autenticidade no site da Caixa:  
**[www.caixa.gov.br](http://www.caixa.gov.br)**





MINISTÉRIO DA FAZENDA  
Secretaria da Receita Federal do Brasil  
Procuradoria-Geral da Fazenda Nacional



**CERTIDÃO POSITIVA COM EFEITOS DE NEGATIVA DE DÉBITOS RELATIVOS AOS TRIBUTOS  
FEDERAIS E À DÍVIDA ATIVA DA UNIÃO**

Nome: **ILUMINAR SERVICOS ELETRICOS LTDA**  
CNPJ: **15.378.791/0001-65**

Ressalvado o direito de a Fazenda Nacional cobrar e inscrever quaisquer dívidas de responsabilidade do sujeito passivo acima identificado que vierem a ser apuradas, é certificado que:

1. constam débitos administrados pela Secretaria da Receita Federal do Brasil (RFB) com exigibilidade suspensa nos termos do art. 151 da Lei nº 5.172, de 25 de outubro de 1966 - Código Tributário Nacional (CTN), ou objeto de decisão judicial que determina sua desconsideração para fins de certificação da regularidade fiscal, ou ainda não vencidos; e
2. não constam inscrições em Dívida Ativa da União (DAU) na Procuradoria-Geral da Fazenda Nacional (PGFN).

Conforme disposto nos arts. 205 e 206 do CTN, este documento tem os mesmos efeitos da certidão negativa.

Esta certidão é válida para o estabelecimento matriz e suas filiais e, no caso de ente federativo, para todos os órgãos e fundos públicos da administração direta a ele vinculados. Refere-se à situação do sujeito passivo no âmbito da RFB e da PGFN e abrange inclusive as contribuições sociais previstas nas alíneas 'a' a 'd' do parágrafo único do art. 11 da Lei nº 8.212, de 24 de julho de 1991.

A aceitação desta certidão está condicionada à verificação de sua autenticidade na Internet, nos endereços <<http://rfb.gov.br>> ou <<http://www.pgfn.gov.br>>.

Certidão emitida gratuitamente com base na Portaria Conjunta RFB/PGFN nº 1.751, de 2/10/2014.  
Emitida às 15:46:41 do dia 08/08/2022 <hora e data de Brasília>.  
Válida até 04/02/2023.

Código de controle da certidão: **4349.C8A6.0A22.3B18**  
Qualquer rasura ou emenda invalidará este documento.

 <b>SECRETARIA DE ESTADO DE FAZENDA DE MINAS GERAIS</b>		
<b>CERTIDÃO DE DÉBITOS TRIBUTÁRIOS</b> <b>Negativa</b>		CERTIDÃO EMITIDA EM: 08/08/2022
		CERTIDÃO VALIDA ATÉ: 06/11/2022
NOME/NOME EMPRESARIAL: ILUMINAR SERVICOS ELETRICOS LTDA		
INSCRIÇÃO ESTADUAL: 001947381.00-91	CNPJ/CPF: 15.378.791/0001-65	SITUAÇÃO: Ativo
LOGRADOURO: R AGENOR NUNES SIQUEIRA		NÚMERO: 436
COMPLEMENTO: SALA A,	BAIRRO: NOVA RIO BRANCO	CEP: 36520000
DISTRITO/POVOADO:	MUNICÍPIO: VISCONDE DO RIO BRANCO	UF: MG
<p><b>Ressalvado o direito de a Fazenda Pública Estadual cobrar e inscrever quaisquer dívidas de responsabilidade do sujeito passivo acima identificado que vierem a ser apuradas, é certificado que:</b></p> <p><b>1. Não constam débitos relativos a tributos administrados pela Fazenda Pública Estadual e/ou Advocacia Geral do Estado;</b></p> <p><b>2. No caso de utilização para lavratura de escritura pública ou registro de formal de partilha, de carta de adjudicação expedida em autos de inventário ou de arrolamento, de sentença em ação de separação judicial, divórcio, ou de partilha de bens na união estável e de escritura pública de doação de bens imóveis, esta certidão somente terá validade se acompanhada da Certidão de Pagamento / Desoneração do ITCD, prevista no artigo 39 do Decreto 43.981/2005.</b></p> <p><b>Certidão válida para todos os estabelecimentos da empresa, alcançando débitos tributários do sujeito passivo em Fase Administrativa ou inscritos em Dívida Ativa.</b></p>		
IDENTIFICAÇÃO	NÚMERO DO PTA	DESCRIÇÃO
A autenticidade desta certidão deverá ser confirmada no sítio da Secretaria de Estado de Fazenda de Minas Gerais em <a href="http://www.fazenda.mg.gov.br">www.fazenda.mg.gov.br</a> => certidão de débitos tributários => certificar documentos		
CÓDIGO DE CONTROLE DE CERTIDÃO:2022000566426842		



*Handwritten signature*

*Handwritten signature*

*Handwritten signature*





**Prefeitura Municipal de Visconde do Rio Branco / MG**  
SECRETARIA MUNICIPAL DE ADMINISTRAÇÃO E FAZENDA  
Certidão Negativa de Débitos



## Dados do Contribuinte

**Nome / Razão Social** : ILUMINAR SERVICOS ELETRICOS LTDA  
**Nome Fantasia** : ILUMINAR  
**CPF/CNPJ** : 15378791000165  
**RG** : -  
**Código do Contribuinte** : 0000036051

## Dados Da Certidão

**Nº da Certidão** : 2022080830013  
**Nº de Controle** : 3EB7EA8A7872FF116A425F6C284B9E3F  
**Endereço** : -  
**Emissão**: 08/08/2022 15:53:25  
**Validade** 07/10/2022

## Finalidade

A Fazenda Pública Municipal, atendendo à solicitação da parte interessada, CERTIFICA que, revendo seus arquivos e apontamentos, até a presente data, NÃO FORAM LOCALIZADOS DÉBITOS cuja responsabilidade tributária e/ou fiscal é vinculada ao contribuinte que especifica a presente, atestando na forma do Código Tributário Municipal, no Artigo 261, que NÃO CONSTAM DÉBITOS DO CONTRIBUINTE ACIMA IDENTIFICADOS.

Ressalva-se a Fazenda Pública Municipal no direito de constituir novos créditos incidentes sobre a responsabilidade do contribuinte acima identificado, que por acaso, venham a ser apurados posteriormente a emissão da presente certidão, ressalvando-se, mais, no direito de consolidar os débitos porventura vinculados em decorrência da não atualização dos dados cadastrais.

Por ser verdade, firmo a presente CERTIDÃO para que produza seus jurídicos e legais efeitos.

A autenticidade desta certidão poderá ser confirmado na página oficial da **PREFEITURA MUNICIPAL DE VISCONDE DO RIO BRANCO - MG**. Endereço: <http://www.viscondedoriobranco.mg.gov.br>

Certidão emitida gratuitamente.

Atenção: Qualquer rasura ou emenda invalidará este documento.



PODER JUDICIÁRIO  
JUSTIÇA DO TRABALHO



### CERTIDÃO NEGATIVA DE DÉBITOS TRABALHISTAS

Nome: ILUMINAR SERVICOS ELETRICOS LTDA (MATRIZ E FILIAIS)  
CNPJ: 15.378.791/0001-65  
Certidão nº: 25244859/2022  
Expedição: 08/08/2022, às 15:52:16  
Validade: 04/02/2023 - 180 (cento e oitenta) dias, contados da data de sua expedição.

Certifica-se que **ILUMINAR SERVICOS ELETRICOS LTDA (MATRIZ E FILIAIS)**, inscrito(a) no CNPJ sob o nº **15.378.791/0001-65**, **NÃO CONSTA** como inadimplente no Banco Nacional de Devedores Trabalhistas.

Certidão emitida com base nos arts. 642-A e 883-A da Consolidação das Leis do Trabalho, acrescentados pelas Leis ns.º 12.440/2011 e 13.467/2017, e no Ato 01/2022 da CGJT, de 21 de janeiro de 2022. Os dados constantes desta Certidão são de responsabilidade dos Tribunais do Trabalho.

No caso de pessoa jurídica, a Certidão atesta a empresa em relação a todos os seus estabelecimentos, agências ou filiais.

A aceitação desta certidão condiciona-se à verificação de sua autenticidade no portal do Tribunal Superior do Trabalho na Internet (<http://www.tst.jus.br>).

Certidão emitida gratuitamente.

#### INFORMAÇÃO IMPORTANTE

Do Banco Nacional de Devedores Trabalhistas constam os dados necessários à identificação das pessoas naturais e jurídicas inadimplentes perante a Justiça do Trabalho quanto às obrigações estabelecidas em sentença condenatória transitada em julgado ou em acordos judiciais trabalhistas, inclusive no concernente aos recolhimentos previdenciários, a honorários, a custas, a emolumentos ou a recolhimentos determinados em lei; ou decorrentes de execução de acordos firmados perante o Ministério Público do Trabalho, Comissão de Conciliação Prévia ou demais títulos que, por disposição legal, contiver força executiva.





Tribunal de Justiça do Estado de Minas Gerais  
VISCONDE DO RIO BRANCO



**CERTIDÃO CÍVEL DE FALÊNCIA E CONCORDATA NEGATIVA**

CERTIFICO que, revendo os registros de distribuição de ação de NATUREZA CÍVEL nesta comarca, até a presente data, nas ações específicas de Concordata Preventiva / Suspensiva, Falência de Empresários, Sociedades Empresariais, Microempresas e Empresas de Pequeno Porte, Recuperação Extrajudicial, Recuperação Judicial, NADA CONSTA em tramitação contra:

Nome: ILUMINAR SERVIÇOS ELÉTRICOS LTDA  
CNPJ: 15.378.791/0001-65

**Observações:**

- a) Certidão expedida gratuitamente através da internet, nos termos do caput do art. 8º da Resolução 121/2010 do Conselho Nacional de Justiça;
- b) a informação do número do CPF/CNPJ é de responsabilidade do solicitante da certidão, sendo pesquisados o nome e o CPF/CNPJ exatamente como digitados;
- c) ao destinatário cabe conferir o nome e a titularidade do número do CPF/CNPJ informado, podendo confirmar a autenticidade da Certidão no portal do Tribunal de Justiça do Estado de Minas Gerais (<http://www.tjmg.jus.br>), pelo prazo de 3 (três) meses após a sua expedição;
- d) esta Certidão inclui os processos físicos e eletrônicos, onde houver sido implantado o Processo Judicial Eletrônico - PJe, o Sistema CNJ (Ex-Projudi) e o SEEU - Sistema Eletrônico de Execução Unificada, tendo a mesma validade da certidão emitida diretamente no Fórum e abrange os processos da Justiça Comum, do Juizado Especial e da Turma Recursal apenas da comarca pesquisada, com exceção do SEEU, cujo sistema unificado abrange todas as comarcas do Estado;
- e) A presente certidão não faz referência a período de anos, uma vez que somente se refere à existência de feitos judiciais em andamento (processos ativos) contra o nome pesquisado, conforme Provimento 355/2018 da Corregedoria Geral de Justiça.

A presente certidão NÃO EXCLUI a possibilidade da existência de outras ações de natureza diversa daquelas aqui mencionadas.

Certidão solicitada em 13 de Julho de 2022 às 14:10

VISCONDE DO RIO BRANCO, 14 de Julho de 2022 às 15:42

**Código de Autenticação:** 2207-1415-4219-0057-3273

Para validar esta certidão, acesse o sítio do TJMG ([www.tjmg.jus.br](http://www.tjmg.jus.br)) em Certidão Judicial/AUTENTICIDADE DA CERTIDÃO /AUTENTICAÇÃO 2 informando o código.

**ATENÇÃO:** Documento composto de 1 folha(s). Documento emitido por processamento eletrônico. Qualquer emenda ou rasura gera sua invalidade e será considerada como indício de possível adulteração ou tentativa de fraude.





Sistema Nacional de Registro de Empresas Mercantil - SINREM  
 Governo do Estado de Minas Gerais  
 Secretaria de Estado da Fazenda de Minas Gerais  
 Junta Comercial do Estado de Minas Gerais



## Certidão Simplificada

Certificamos que as informações abaixo constam dos documentos arquivados nesta Junta Comercial e são vigentes na data de sua expedição.

Nome Empresarial:	ILUMINAR SERVICOS ELETRICOS LTDA		
Natureza Jurídica:	SOCIEDADE EMPRESARIA LIMITADA		
CNPJ	Data de Arquivamento do Ato Constitutivo	Data de Início de Atividade	
15.378.791/0001-65	17/04/2012	17/04/2012	

Endereço Completo:

RUA AGENOR NUNES SIQUEIRA 436 SALA A - BAIRRO NOVA RIO BRANCO CEP 36520-000 - VISCONDE DO RIO BRANCO/ MG

Objeto Social:

INSTALACAO E MANUTENCAO ELETRICA, MANUTENCAO DE REDES DE DISTRIBUICAO DE ENERGIA ELETRICA, CONSTRUCAO DE ESTACOES E REDES DE DISTRIBUICAO DE ENERGIA ELETRICA, SERVICOS DE ENGENHARIA, SERVICOS DE OPERACAO E FORNECIMENTO DE EQUIPAMENTOS PARA TRANSPORTE E ELEVACAO DE CARGAS E PESSOAS PARA USO EM OBRAS, ALUGUEL DE MAQUINAS E EQUIPAMENTOS PARA CONSTRUCAO SEM OPERADOR, EXCETO ANDAIMES E COMERCIO VAREJISTA DE MATERIAL ELETRICO.

Capital Social:	R\$ 100.000,00	Microempresa ou Empresa de Pequeno Porte	Prazo de Duração
CEM MIL REAIS		(Lei Complementar nº 123, de 2006)	
Capital Integralizado:	R\$ 100.000,00	EMPRESA PEQUENO PORTE	INDETERMINADO
CEM MIL REAIS			

Sócios/Participação no Capital/Espécie de Sócio/Administrador/Término do Mandato

CPF/CNPJ	Nome	Participação no Capital	Espécie de Sócio/ Administrador	Término do Mandato
083.633.916-97	SANDRA APARECIDA DA SILVA	R\$ 100.000,00	SÓCIO / ADMINISTRADOR	xxxxxxx

Administrador Nomeado/Término do Mandato

CPF/CNPJ	Nome	Término do Mandato
xxxxxxx	xxxxxxx	xxxxxxx

Situação: ATIVA

Status: xxxxxxx

Último Arquivamento: 25/04/2022

Número: 9312122

- Ato 002 - ALTERACAO
- Evento(s) 2244 - ALTERACAO DE ATIVIDADES ECONOMICAS (PRINCIPAL E SECUNDARIAS)
- 2247 - ALTERACAO DE CAPITAL SOCIAL
- 021 - ALTERACAO DE DADOS (EXCETO NOME EMPRESARIAL)
- 2211 - ALTERACAO DE ENDERECO DENTRO DO MESMO MUNICIPIO
- 2015 - ALTERACAO DE OBJETO SOCIAL
- 2003 - ALTERACAO DE SOCIO/ADMINISTRADOR
- 2221 - ALTERACAO DO TITULO DO ESTABELECIMENTO (NOME DE FANTASIA)
- 316 - ENQUADRAMENTO DE EPP
- 206 - PROCURACAO (QUANDO INSERIDA NO PROCESSO)
- 2005 - SAIDA DE SOCIO/ADMINISTRADOR

NADA MAIS#

Belo Horizonte, 21 de Julho de 2022 09:46

MARINELY DE PAULA BOMPIM  
 SECRETÁRIA GERAL



Certidão Simplificada Digital emitida pela JUNTA COMERCIAL DO ESTADO DE MINAS GERAIS e certificada digitalmente. Se desejar confirmar a autenticidade desta certidão, acesse o site da JUCEMG (<http://www.jucemg.mg.gov.br>) e clique em validar certidão. A certidão pode ser validada de duas formas:

- 1) Validação por envio de arquivo (upload)
- 2) Validação visual (digite o nº C220001943223 e visualize a certidão)

22/371.922-6





**CERTIDÃO DE REGISTRO E QUITAÇÃO**  
**PESSOA JURIDICA**  
 Lei Federal Nº 5194 de 24 de Dezembro de 1966

**CREA-MG**

**Nº 2917752/2022**

**Emissão: 18/05/2022**

**Validade: 31/03/2028**

**Chave: 747Yw**



**Conselho Regional de Engenharia e Agronomia de Minas Gerais**

CERTIFICAMOS que a Empresa mencionada e seus responsáveis técnicos listados encontram-se registrados neste Conselho, nos Termos da Lei 5.194/66, conforme os dados impressos nesta certidão. CERTIFICAMOS, ainda, que a Empresa e seus responsáveis técnicos listados não se encontram em débito com o Conselho Regional de Engenharia e Agronomia de Minas Gerais - CREA-MG, estando a Empresa habilitada a exercer suas atividades, circunscrita à(s) atribuição(ões) de seu(s) responsável(veis) técnico(s).

**Interessado(a)**

Empresa: ILUMINAR SERVICOS ELETRICOS LTDA ME

CNPJ: 15.378.791/0001-65

Registro: 0000033713

Categoria: Matriz

Capital Social: R\$ 100.000,00

Data do Capital: 16/07/2013

Faixa: 2

Objetivo Social Pleno: Instalação e manutenção elétrica e de redes de distribuição de energia elétrica, Construção de estações e redes de distribuição de energia elétrica, serviços de engenharia, serviços de operação e fornecimento de equipamentos para transporte e elevação de cargas e pessoas para uso em obras, aluguel de máquinas e equipamentos para construção sem operador, exceto andaimes e Comércio varejista de material elétrico.

Objetivo Social Restrito as Atividades Profissionais Fiscalizadas pelo Sistema Confea/CREA:

Endereço Matriz: PROL RUA AGENOR NUNES DE SIQUEIRA, 436, SALA A, NOVA RIO BRANCO, VISCONDE DO RIO BRANCO, MG, 36520000

Tipo de Registro: REGISTRO DEFINITIVO DE EMPRESA

Data Inicial: 29/09/2015

Data Final: Indefinido

Registro Regional: 065724

**Descrição**

CERTIDÃO DE REGISTRO E QUITAÇÃO PESSOA JURIDICA

**Informações / Notas**

- A capacidade técnico-profissional da empresa é comprovada pelo conjunto dos acervos técnicos dos profissionais constantes de seu quadro técnico.
- Esta certidão perderá a validade, caso ocorra qualquer alteração posterior dos elementos cadastrais nela contidos

**Última Anuidade Paga**

Ano: 2022 (1/1)

**Autos de Infração**

Nada consta

**Responsáveis Técnicos**

Profissional: SILIO SPERANDIO

Registro: 1414966342

CPF: 069.571.216-07

Data Início: 03/05/2017

Data Fim: Indefinido

Data Fim de Contrato: Indefinido

Títulos do Profissional:

ENGENHEIRO ELETRICISTA

Atribuição: ARTIGOS 8 E 9 DA RESOLUCAO 218 DE 29.06.1973, DO CONFEA.

Tipo de Responsabilidade: RESPONSÁVEL TÉCNICO

*[Handwritten signatures]*

*[Handwritten signature]*





**CERTIDÃO DE RESPONSABILIDADE TÉCNICA**  
Resolução Nº 218 de 29 de Junho de 1973  
Resolução Nº 1121 de 13 de Dezembro de 2019

**CREA-MG**

**Nº 2937996/2022**

**Emissão: 25/07/2022**

**Validade: 31/08/2022**

**Chave: 1zWz2**



**Conselho Regional de Engenharia e Agronomia de Minas Gerais**

CERTIFICAMOS que o(a) profissional encontra-se registrado/vistado neste Conselho, nos termos da Lei 5.194/66, de 24/12/1966, conforme os dados abaixo.//  
CERTIFICAMOS, ainda, que o(a) profissional é responsável técnico pelas empresas abaixo citadas.//

**Interessado(a)**

Profissional: SILIO SPERANDIO  
Registro: 1414966342  
CPF: 069.571.216-07  
Endereço: RUA SANTA EDWIGES, 15, SCHIAVON, UBA, MG, 36500000

Tipo de Registro: Registro Definitivo de Profissional (DIPLOMADO NO PAÍS)  
Data de registro: 15/12/2015

**Título(s)**

**GRADUAÇÃO**

ENGENHEIRO ELETRICISTA  
Atribuição: ARTIGOS 8 E 9 DA RESOLUCAO 218 DE 29.06.1973, DO CONFEA.  
Data de Formação: 30/07/2010

**Descrição**

CERTIDÃO DE RESPONSABILIDADE TÉCNICA

**Informações / Notas**

- A falsificação deste documento constitui-se em crime previsto no Código Penal Brasileiro, sujeitando o(a) autor(a) à respectiva ação penal.
- Certidão válida em todo território nacional.
- Esta certidão perderá a validade, caso ocorra qualquer alteração posterior dos elementos cadastrais nela contidos.

**Responsabilidades Técnicas**

Empresa: MAGALHAES SISTEMA DE SEGURANCA LTDA  
Registro: 0001083767  
CNPJ: 13.114.690/0001-51  
Data Início: 28/01/2022  
Data Fim: Indefinido  
Data Fim de Contrato: Indefinido  
Tipo de Responsabilidade: RESPONSABILIDADE TÉCNICA

Empresa: ILUMINAR SERVICOS ELETRICOS LTDA ME  
Registro: 0000033713  
CNPJ: 15.378.791/0001-65  
Data Início: 03/05/2017  
Data Fim: Indefinido  
Data Fim de Contrato: Indefinido  
Tipo de Responsabilidade: RESPONSABILIDADE TÉCNICA

*Silio Sperandio*

*M. W. Z.*

*Abelino*





**ILUMINAR SERVIÇOS ELÉTRICOS LTDA**  
Prolongamento da Rua Agenor Nunes de Siqueira, nº436, Sala A  
Bairro: Nova Rio Branco CEP: 36.520-000  
Visconde do Rio Branco-MG  
Tel: (32) 9981-9072 e-mail: iluminarcontato@hotmail.com  
CNPJ: 15.378.791/0001-65 INSCR. ESTADUAL: 001.947381.00-91



## CONTRATO DE PRESTAÇÃO DE SERVIÇOS DE PROFISSIONAL AUTÔNOMO DE ENGENHARIA

**CONTRATANTE:** Iluminar Serviços Elétricos Ltda - ME, com sede no Prl da Rua Agenor Nunes de Siqueira, em Visconde do Rio Branco - MG, inscrito no C.N.P.J. sob o nº 15.378.791/0001-65 neste ato representado pela sua proprietária Sandra Aparecida da Silva, brasileira, solteira, empresária, Carteira de Identidade nº MG-12.311.619 e C.P.F. nº 083.633.916-97, residente e domiciliada na Rua Agenor Nunes Siqueira, 436, bairro: Nova Rio Branco em Visconde do Rio Branco - MG;

**CONTRATADO:** Sílio Sperandio, brasileiro, casado, Engenheiro Eletricista, registrado no CREA/MG sob o nº 198932/D, C.P.F. nº 069.571.216.07, residente e domiciliado na Rua Santa Edwiges nº15, Bairro Schiavon, em Ubá - MG.

As partes acima identificadas têm, entre si, justo e acertado o presente Contrato de Prestação de Serviços de Profissional Autônomo de Engenharia Elétrica, que se regerá pelas cláusulas seguintes e pelas condições de preço, forma e termo de pagamento descritas no presente.

### DO OBJETO DO CONTRATO

Cláusula 1ª. É objeto do presente contrato, prestado ao CONTRATANTE, os serviços profissionais de Responsabilidade Técnica, limitando-se às áreas de atuação caracterizadas como privativas do Engenheiro, às quais vinculam a obrigatoriedade registro da CONTRATANTE no Conselho Regional de Engenharia e Agronomia. A Responsabilidade Técnica é indelegável e caracteriza-se pela aplicação de conhecimentos técnicos, de completa autonomia técnico-científica, com conduta elevada, obedecendo aos padrões éticos que norteiam a profissão, sob pena de serem aplicadas as penalidades previstas em Lei.

### DAS OBRIGAÇÕES DO CONTRATADO

Cláusula 2ª. São deveres do CONTRATADO:

- a) Manter, enquanto perdurar o presente instrumento, a condição de Responsável Técnico, com o regular registro no Conselho Regional de Engenharia e Agronomia, sob pena de, caso não venha a cumprir o estabelecido nesta cláusula, este contrato ser considerado extinto.
- b) Cumprir integralmente o disposto neste contrato.
- c) Cumprir as obrigações definidas nos artigos 8 e 9 da Resolução nº 218, de 29 de junho de 1973, do CONFEA.
- d) Fornecer ao CONTRATANTE informações sobre as especificidades dos serviços, necessárias ao bom andamento das atividades desenvolvidas pela empresa, no âmbito de sua formação profissional.
- e) Manter o sigilo sobre as atividades do CONTRATANTE, a não ser que este autorize.
- f) Prestar contas todo mês ao CONTRATANTE sobre suas atividades, e dos documentos e materiais por ele fornecidos.

CONFERE COM ORIGINAL  
22/08/12  
Sílvia Sperandio

Sílvia Sperandio

Sílvia Sperandio

Sílvia Sperandio



**ILUMINAR SERVIÇOS ELÉTRICOS LTDA**  
Prolongamento da Rua Agenor Nunes de Siqueira, nº436, Sala A  
Bairro: Nova Rio Branco CEP: 36.520-000  
Visconde do Rio Branco-MG  
Tel: (32) 9981-9072 e-mail: iluminarcontato@hotmail.com  
CNPJ: 15.378.791/0001-65 INSCR. ESTADUAL: 001.947381.00-91



#### DAS OBRIGAÇÕES DO CONTRATANTE

Cláusula 3ª. São deveres do CONTRATANTE:

- a) Realizar o pagamento, conforme o disposto na cláusula 4ª deste contrato.
- b) Fornecer ao CONTRATADO a estrutura, consistente em material, elementos e informações, necessária à expansão e à perfeita realização dos serviços.

#### DOS HONORÁRIOS

Cláusula 4ª. Pelo efetivo desempenho da atividade de Responsável Técnico, o CONTRATANTE obriga-se a pagar, até o dia 10 de cada mês, a importância de 70% do salário mínimo vigente.

#### DA RESCISÃO DO CONTRATO

Cláusula 5ª. O presente contrato pode ser rescindido a qualquer tempo.

#### DA DURAÇÃO DO CONTRATO

Cláusula 6ª. O presente instrumento possui prazo indeterminado.

#### DAS CONDIÇÕES GERAIS

Cláusula 7ª. O CONTRATADO prestará serviços de 10 horas semanal, e não possuirá vínculo empregatício com a contratante.

Cláusula 8ª. É livre ao CONTRATADO ter seus próprios clientes, fora do âmbito deste contrato.

Cláusula 09ª. As partes obrigam-se ao cumprimento do presente contrato, sob as penas da Lei e ao ressarcimento de prejuízos que causem entre si.

#### DO FORO

Cláusula 10ª. Para dirimir quaisquer controvérsias oriundas do CONTRATO, as partes elegem o foro da comarca de Visconde do Rio Branco/MG.

Por estarem assim justos e contratados, firmam o presente instrumento, em 3 (três) vias de igual teor, juntamente com 2 (duas) testemunhas.

CONFERE COM ORIGINAL  
22.08.12

*[Handwritten signature]*

*[Handwritten signature]*

*[Handwritten signature]*



**ILUMINAR SERVIÇOS ELÉTRICOS LTDA**  
 Prolongamento da Rua Agenor Nunes de Siqueira, nº436, Sala A  
 Bairro: Nova Rio Branco CEP: 36.520-000  
 Visconde do Rio Branco-MG  
 Tel: (32) 9981-9072 e-mail: iluminarcontato@hotmail.com  
 CNPJ: 15.378.791/0001-65 INSCR. ESTADUAL: 001.947381.00-91



Visconde do Rio Branco, 03 de abril de 2017.

TESTEMUNHAS:

*[Handwritten signature]*



*Sandra Aparecida da Silva*  
 Iluminar Serviços Elétricos Ltda. - ME  
 CONTRATANTE

*Nero Lucas Vieira*



*Sílio Sperandio*  
 Sílio Sperandio.  
 CONTRATADO - CREA/MG Nº 198932/D

1º CARTÓRIO DE NOTAS DE UBA - ODETE ARANTES RIBEIRO "DETIINHO"  
 Rua XV de Novembro, 85 - Centro - Ubatuba - MG - CEP 36500-000 - Tel.: (32) 3532-2807

**Reconheço por autenticidade a(s) firma(s) de:**  
 SILIO SPERANDIO  
 13/05/2017 15:08:27 CEW83356

*Sílio Sperandio*

Dou Fé: Isabel Cristina Bianchini  
 EMOLUMENTOS: R\$ 4,8 FISC JUD: R\$ 1,49

**1º OFÍCIO**  
 Ubatuba - MG  
 Selo de Fiscalização  
 RECONHECIMENTO DE FIRMA  
 CEW 83356

Isabel Cristina Bianchini  
 ESCRIVENTE  
 CARTÓRIO 1º OFÍCIO DE NOTAS  
 UBA - MG

**TABELIONATO DO 2º OFÍCIO**

Visconde do Rio Branco - MG

Reconheço, por semelhança, a firma supra indicada de  
 SANDRA APARECIDA DA SILVA. Dou fé.  
 Visconde do Rio Branco, MG, 22 / 05 / 2017.  
 Em Teste da verdade.

*Fábio Costa Braga*  
 FÁBIO COSTA BRAGA

**2º OFÍCIO**  
 Ubatuba - MG  
 Selo de Fiscalização  
 RECONHECIMENTO DE FIRMA  
 CHQ 48298

CONFERE COM ORIGINAL  
 22/05/17  
*[Signature]*

*[Handwritten signature]*

*[Handwritten signature]*

*[Handwritten signature]*





# ILUMINAR SERVIÇOS ELÉTRICOS LTDA – ME

CNPJ: 15.378.791/0001-65 I.E.: 001.947381.0091

PRL DA RUA AGENOR NUNES DE SIQUEIRA, Nº 436, SALA A - NOVA RIO BRANCO- VISCONDE DO RIO BRANCO – MG – CEP: 36.520-000

TEL: (32) 3551-5342 CEL: (32) 9 8461-2404 / (32) 9 9981-9072

e-mail: iluminarcontato@hotmail.com



## ANEXO II

DECLARAÇÕES DE QUE NÃO EMPREGA MENOR, DE INEXISTÊNCIA DE FATO IMPEDITIVO, DE IDONEIDADE, DE INEXISTÊNCIA DE SERVIDOR PÚBLICO DA ATIVA OU EMPREGADO DE EMPRESA PÚBLICA OU DE SOCIEDADE DE ECONOMIA MISTA NO QUADRO SOCIETÁRIO DA EMPRESA E DE QUE CONCORDA COM OS TERMOS DA CARTA CONVITE.

PROCESSO LICITATÓRIO Nº. 095/2022.

CARTA CONVITE Nº. 004/2022.

TIPO MENOR PREÇO GLOBAL.

REGIME DE EXECUÇÃO: EMPREITADA GLOBAL.

À **EMPRESA Iluminar Serviços Elétricos Ltda**, inscrita no CNPJ sob o nº 15.3787910001-65, com sede na Rua Agenor Nunes de Siqueira 436 sala A, Nova Rio Branco, Visconde do R Branco MG, **DECLARA:**

- Para fins do disposto no inciso V do art. 27 da Lei nº 8.666/93, acrescido pela Lei nº 9.854/99, que não emprega menores de dezoito anos em trabalho noturno, perigoso ou insalubre, também que não emprega menores de dezesseis anos;

- Sob as penas da lei, que, na presente data, inexistem fatos impeditivos para sua participação no processo licitatório, inclusive não está proibido de contratar com a Administração Pública, estando ciente da obrigatoriedade de declarar ocorrências posteriores;

- Sob as penas da Lei, que não se acha declarada inidônea para licitar e contratar com o Poder Público, e nem suspensão do direito de licitar ou contratar com a Administração Pública;



- Sob as penas da lei, que não possui em seu quadro societário servidor público da ativa ou empregado de empresa pública ou de sociedade de economia mista;

- Expressamente que concorda com todos os termos estabelecidos nesta Carta Convite.

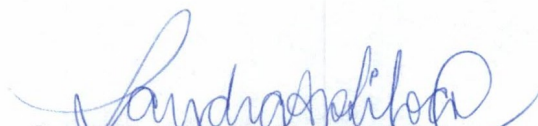
Visconde do Rio Branco, 22 de Agosto de 2022.

  
Sandra Aparecida da Silva.

(Sócia Administradora)





**Illuminar Serviços Elétricos Ltda.**  
**Prl. da Rua Agenor Nunes de Siqueira, 436, Sala A – Nova Rio**  
**Branco**  
**Visconde do Rio Branco – MG**  
**CEP: 36.520-000**  
**CNPJ: 15.378.791/0001-65**



### DECLARAÇÃO DE CONDIÇÃO DE EPP

A empresa Illuminar Serviços Elétricos Ltda, inscrito no CNPJ sob o n. ° 15.378.791/0001-65, por intermédio de sua representante legal, a Sra. Sandra Aparecida da Silva, portadora da Carteira de Identidade n.º. MG-12.311.619 e do CPF n. ° 083.633.916-97 DECLARA, sob as penas da Lei, que cumpre os requisitos legais para qualificação como Empresa pequeno porte (EPP), art. 3º da Lei Complementar n.º 123/2006 e que não está sujeita a quaisquer dos impedimentos do § 4º deste artigo, estando apta a usufruir do tratamento favorecido estabelecido nos arts. 42 a 49 da citada lei.

Visconde do Rio Branco, 22 de Agosto de 2022.

A handwritten signature in blue ink, which appears to read "Sandra Aparecida da Silva".

**Sandra Aparecida da Silva.**  
**(Sócia Administradora)**

A handwritten signature in blue ink, possibly reading "U. R. C.".

A handwritten signature in blue ink, possibly reading "Sandra" or similar.

A handwritten signature in blue ink, possibly reading "Sandra" or similar.



**ILUMINAR SERVIÇOS ELÉTRICOS LTDA – ME**

**CNPJ: 15.378.791/0001-65 I.E.: 001.947381.0091**

PRL DA RUA AGENOR NUNES DE SIQUEIRA, N° 436, SALA A - NOVA RIO BRANCO- VISCONDE DO RIO BRANCO – MG – CEP: 36.520-000

TEL: (32) 3551-5342 CEL: (32) 9 8461-2404 / (32) 9 9981-9072

e-mail: iluminarcontato@hotmail.com



**ANEXO IV**

**DECLARAÇÃO DE RESPONSABILIDADE AMBIENTAL**

À COMISSÃO DE LICITAÇÕES-MG  
PROCESSO LICITATÓRIO N°. 095/2022.

CARTA CONVITE N°. 004/2022.

PO MENOR PREÇO GLOBAL.

REGIME DE EXECUÇÃO: EMPREITADA GLOBAL.

**OBJETO:** Contratação de empresa habilitada para prestação de serviços em obras e engenharia para construção da Instalação rede elétrica, telefonia, informática e CFTV da nova sede da prefeitura Municipal de Dores do Turvo MG, com fornecimento de todo o material, equipamentos e mão de obra necessários, conforme plantas, projetos, planilha orçamentária de custos, cronograma físico-financeiro, memorial descritivo e demais documentos disponibilizados para a realização da obra.



Declaramos, para os devidos fins de direito, que conhecemos a legislação pertinente aos elementos de defesa e preservação do meio ambiente em nível federal, estadual e municipal, e que:

- a) Tomamos conhecimento das restrições, normas e proposições relativas à preservação do meio ambiente e a mitigação das consequências das ações previstas nos trabalhos incluídos nesta Carta Convite.
- b) Assumimos a responsabilidade de obediência à legislação supracitada, às normas explicitadas pelos órgãos específicos de controle ambiental e às normas da contratante.
- c) Responsabilizamo-nos pela obtenção das Licenças Ambientais exigidas; e
- d) Assumimos, sem repasse para a contratante, toda a responsabilidade por danos e ônus que venham a ser associados às obras ora licitadas, motivados pelo não cumprimento desta Declaração.

Visconde do Rio Branco, 22 de Agosto de 2022.

  
**Sandra Aparecida da Silva.**

**(Sócia Administradora)**







**ILUMINAR SERVIÇOS ELÉTRICOS LTDA – ME**

**CNPJ: 15.378.791/0001-65 I.E.: 001.947381.0091**

PRL DA RUA AGENOR NUNES DE SIQUEIRA, Nº 436, SALA A - NOVA RIO BRANCO- VISCONDE DO RIO BRANCO – MG – CEP: 36.520-000

TEL: (32) 3551-5342 CEL: (32) 9 8461-2404 / (32) 9 9981-9072

e-mail: iluminarcontato@hotmail.com



**ANEXO VI**

**DECLARAÇÃO DE RESPONSABILIDADE TÉCNICA.**

**À COMISSÃO DE LICITAÇÕES DE DORES DO TURVO-MG**

**PROCESSO LICITATÓRIO Nº. 095/2022.**

**ARTO CONVITE Nº. 004/2022.**

**TIPO MENOR PREÇO GLOBAL.**

**REGIME DE EXECUÇÃO: EMPREITADA GLOBAL.**

Objeto: Contratação de empresa habilitada para prestação de serviços em obras e engenharia para construção da Instalação rede elétrica, telefonia, informática e CFTV da nova sede da prefeitura Municipal de Dores do Turvo MG, com fornecimento de todo o material, equipamentos e mão de obra necessários, conforme plantas, projetos, planilha orçamentária de custos, cronograma físico-financeiro, memorial descritivo e demais documentos disponibilizados para a realização da obra

Declaramos, para efeito da licitação em epígrafe, conforme disposto em seu respectivo no Edital e seus anexos que indicamos, de acordo com a Resolução Nº 218 de 29/06/73 e Nº 317, de 31/10/86 CONFEA – Conselho federal de Engenharia, Arquitetura e Agronomia, o(s) responsável (is) técnico(s) caso venhamos a vencer a referida licitação:

Nome: Silio Sperandio  
CREA/CAU Nº: 1414966342  
DATA DO REGISTRO: 15/12/2015  
TÍTULO: ENGENHEIRO ELETRICISTA

Declaramos outrossim, que todos os acima relacionados pertencem ao nosso quadro técnico de profissionais, com relacionamento junto à empresa, dentro das leis trabalhistas vigentes.

Visconde do Rio Branco, 22 de Agosto de 2022.

  
**Sandra Aparecida da Silva.**

**(Sócia Administradora)**











**PREFEITURA MUNICIPAL DE DORES TURVO**  
**ATA HABILITAÇÃO DE PROPONENTES CARTA CONVITE**



Processo Licitatório nº: 00095/2022

Modalidade: CARTA CONVITE Nº: 004/2022

Objeto: CONTRATAÇÃO DE EMPRESA HABILITADA PARA PRESTAÇÃO DE SERVIÇOS EM OBRAS E ENGENHARIA PARA CONSTRUÇÃO DA INSTALAÇÃO REDE ELÉTRICA, TELEFONIA, INFORMÁTICA E CFTV DA NOVA SEDE DA PREFEITURA MUNICIPAL DE DORES DO TURVO MG, COM FORNECIMENTO DE TODO O MATERIAL, EQUIPAMENTOS E MÃO DE OBRA NECESSÁRIOS, CONFORME PLANTAS, PROJETOS, PLANILHA ORÇAMENTÁRIA DE CUSTOS, CRONOGRAMA FÍSICO-FINANCEIRO, MEMORIAL DESCRITIVO E DEMAIS DOCUMENTOS DISPONIBILIZADOS PARA A REALIZAÇÃO DA OBRA.

**ESCOPO**

Aos vigésimo segundo dia do mês de Agosto de 2022 às 12:00 horas, reuniu-se a Presidente juntamente com sua CPL (Comissão Permanente de Licitação), da PREFEITURA MUNICIPAL DE DORES TURVO, para julgamento dos Documentos de Habilitação das proponentes participantes do processo de licitação nº 00095/2022, CARTA CONVITE nº 004/2022, com o objetivo de: CONTRATAÇÃO DE EMPRESA HABILITADA PARA PRESTAÇÃO DE SERVIÇOS EM OBRAS E ENGENHARIA PARA CONSTRUÇÃO DA INSTALAÇÃO REDE ELÉTRICA, TELEFONIA, INFORMÁTICA E CFTV DA NOVA SEDE DA PREFEITURA MUNICIPAL DE DORES DO TURVO MG, COM FORNECIMENTO DE TODO O MATERIAL, EQUIPAMENTOS E MÃO DE OBRA NECESSÁRIOS, CONFORME PLANTAS, PROJETOS, PLANILHA ORÇAMENTÁRIA DE CUSTOS, CRONOGRAMA FÍSICO-FINANCEIRO, MEMORIAL DESCRITIVO E DEMAIS DOCUMENTOS DISPONIBILIZADOS PARA A REALIZAÇÃO DA OBRA

**PARTICIPANTES**

Participaram da sessão de habilitação juntamente com a Presidente Eliete Rosa dos Santos Coutinho e sua CPL (Comissão Permanente de Licitação) Mariana das Dores Inácio e Washington Luis Cabral da Silva os seguintes representantes credenciados:: C.M. CASTRO COMOMERCIO E SERVICOS LTDA -SEM REPRESENTANTE, RMVD INSTALAÇÕES ELETRICAS LTDA - SEM REPRESENTANTE, ILUMINAR SERVIÇOS ELETRICOS LTDA - SEM REPRESENTANTE.

**ABERTURA DOS ENVELOPES**

Aberto(s) o(s) envelope(s) "Nº 1 - DOCUMENTAÇÃO", foi declarada aberta a sessão pela Presidente, sendo apresentado pelos licitantes a seguinte documentação:





**PREFEITURA MUNICIPAL DE DORES TURVO**  
**ATA HABILITAÇÃO DE PROPONENTES CARTA CONVITE**



**Licitante: C.M. CASTRO COMOMERCIO E SERVICOS LTDA**

Seq.	Descrição Documento	Nº Docto.	Emissão	Validade
02.005	Prova de Regularidade com a Fazenda Estadual (CND)	2022000550226881	06/06/2022	04/09/2022
02.007	Prova de Regularidade através de Certidão Negativa de Débito (CND) e junto ao INSS	55cb.7b83.0c2e.56d8	14/03/2022	10/09/2022
02.008	Prova de Regularidade através de Certidão Negativa de Débito (CRF) e junto ao FGTS	2022081900421295362221	19/08/2022	17/09/2022
02.010	Certidão Trabalhista	18005472	06/06/2022	03/12/2022

**Licitante: RMVD INSTALAÇÕES ELETRICAS LTDA**

Seq.	Descrição Documento	Nº Docto.	Emissão	Validade
02.005	Prova de Regularidade com a Fazenda Estadual (CND)	2022000570098480	19/08/2022	17/11/2022
02.007	Prova de Regularidade através de Certidão Negativa de Débito (CND) e junto ao INSS	79b2.5468.94b1.5044	19/08/2022	15/02/2023
02.008	Prova de Regularidade através de Certidão Negativa de Débito (CRF) e junto ao FGTS	2022081604035113005008	16/08/2022	14/09/2022
02.010	Certidão Trabalhista	27106971	19/08/2022	15/02/2023

**Licitante: ILUMINAR SERVIÇOS ELETRICOS LTDA**

Seq.	Descrição Documento	Nº Docto.	Emissão	Validade
02.005	Prova de Regularidade com a Fazenda Estadual (CND)	2022000566426842	08/08/2022	06/11/2022
02.007	Prova de Regularidade através de Certidão Negativa de Débito (CND) e junto ao INSS	4349.c8a6.0a22.3b18	08/08/2022	04/02/2023
02.008	Prova de Regularidade através de Certidão Negativa de Débito (CRF) e junto ao FGTS	2022080402421675551204	04/08/2022	02/09/2022
02.010	Certidão Trabalhista	25244859	08/08/2022	04/02/2023

**JULGAMENTO DA HABILITAÇÃO**

Após a abertura do(s) envelope(s) “Nº 1 – DOCUMENTAÇÃO” dos licitantes foram verificados os resultados conforme a seguir discriminado:

Licitante	Resultado	Observação
C.M. CASTRO COMOMERCIO E SERVICOS LTDA	Habilitado	Apresentou todos documentos
RMVD INSTALAÇÕES ELETRICAS LTDA	Habilitado	Apresentou todos documentos
ILUMINAR SERVIÇOS ELETRICOS LTDA	Habilitado	Apresentou todos documentos

**OUTRAS INFORMAÇÕES**

No julgamento da habilitação foi observado o seguinte:

Os representantes das empresas participantes, compareceram ao setor de licitações para autenticação dos documentos e protocolos de envelopes, não aguardando para a abertura dos mesmos.





**PREFEITURA MUNICIPAL DE DORES TURVO**  
**ATA HABILITAÇÃO DE PROPONENTES CARTA CONVITE**



**ENCERRAMENTO DA SESSÃO**

Não havendo nada mais a tratar, foi encerrada esta sessão e, para constar é lavrada a presente ata, que uma vez lida e aprovada vai assinada por todos os membros presentes.

**ASSINATURAS**

Presidente / CPL (Comissão Permanente de  
Licitação)

Representantes das Empresas

ELIETE ROSA DOS SANTOS COUTNHO  
PRESIDENTE

C.M. CASTRO COMOMERCIO E SERVICOS LTDA  
SEM REPRESENTANTE

WASHINGTON LUIS CABRAL DA SILVA  
MEMBRO

RMVD INSTALAÇÕES ELETRICAS LTDA  
SEM REPRESENTANTE

MARIANA DAS DORES INACIO  
MEMBRO

ILUMINAR SERVIÇOS ELETRICOS LTDA  
SEM REPRESENTANTE



À PREFEITURA MUNICIPAL DE DORES DO TURVO  
SERVIÇO DE LICITAÇÃO  
PROCESSO LICITATÓRIO Nº. 095/2022  
CARTA CONVITE Nº. 004/2022.  
PROPOSTA  
RMVD INSTALAÇÕES ELETRICAS LTDA



Recebemos  
Em 22/08/22  
DORES DO TURVO



# RMVD

INSTALAÇÕES ELÉTRICAS LTDA ME



## ANEXO VII

## PROPOSTA

PROCESSO LICITATÓRIO Nº. 095/2022.  
CARTA CONVITE Nº. 004/2022.  
TIPO MENOR PREÇO GLOBAL.  
REGIME DE EXECUÇÃO: EMPREITADA GLOBAL.

Nome da Empresa: RMVD INSTALAÇÕES ELETRICAS LTDA	CNPJ: 32.042.625/0001-02
Rua Jose Osorio Pereira, nº 41, Bairro Bom Pastor, UBA, MG, CEP 36.504-190	
Cidade: UBA	UF: MG
Tel/Email: (32) 998203837/rafael.valverde@engenharia.ufjf.br	

À Prefeitura Municipal de Dores do Turvo/MG  
Praça Cônego Agostinho José de Resende, nº. 30, centro  
Setor de Licitações

Abertura: 22/08/2022 – às 12hs00min

Prezados Senhores,

Apresentamos e submetemos à apreciação de V<sup>as</sup>. Nossa proposta de preços relativos a execução das obras e serviços, objeto da Carta Convite em epígrafe, tendo como referência o dia, mês e ano acima consignados.

O valor global proposto para a execução do objeto é de R\$ 116.954,12 (cento e dezesseis mil, novecentos e cinquenta e quatro reais e doze centavos).

Os valores unitários item a item, propostos para a execução do objeto seguem especificados em planilha anexa.

O prazo de execução do objeto é de 03 (tres) meses, a contar do 5º (quinto) dia útil da emissão da “ORDEM DE SERVIÇO”.

O prazo de validade da proposta de preços é de 60 (sessenta) dias corridos a partir da data de abertura das propostas pela Comissão de Licitações.

Atenciosamente,

Dores do Turvo, 22 de agosto de 2022.

Nome: CELINA MARIA VALVERDE DINIZ

Assinatura, sob carimbo, do responsável legal: *Celina Maria Valverde Diniz*

Número da Carteira de Identidade: MG-1.505.665

Órgão Emissor: SSP-MG

### Anexos da proposta:

- A planilha de serviços;
- O cronograma físico-financeiro; e
- Os quadros de composição do BDI/LDI.

RMVD INSTALAÇÕES ELÉTRICAS LTDA ME. CNPJ 32.042.625/0001-02  
IE:003319491.00-43.  
Rua José Osório Pereira, nº 41, bairro Bom Pastor. Ubá-MG. CEP: 36504-190.  
E-mail: rafa.el.valverde@engenharia.ufjf.br



# RIMVD

INSTALAÇÕES ELÉTRICAS LTDA ME  
PLANILHA ORÇAMENTÁRIA DE PREÇOS

CONTRATANTE: Prefeitura Municipal de Dorés do Turvo		GESTOR: Recursos Próprios
OBRA/OBJ.: Instalações Elétricas, Telefonia, Informática e CFTV		DATA: 05/08/2022
LOCAL: Município de Dorés do Turvo-MG		FORMA DE EXECUÇÃO:
REGIÃO/MÊS DE REFERÊNCIA: SETOP/ABRIL-22		BDI: 24,44%
PRAZO DE EXECUÇÃO: 03 meses		

ITEM	CÓDIGO	DESCRIÇÃO	UNID	QUANT	PREÇO UNITÁRIO SI/BDI	PREÇO UNITÁRIO C/BDI	PREÇO TOTAL
1		<b>INFRAESTRUTURA - ELETRODUTOS, CAIXAS DE PASSAGEM E PADRÃO DE MEDIÇÃO</b>					
1.1	ED-49172	CAIXA ALVENARIA 70 X 70 X 50 CM PARA REFLETOR, COM GRADE, TIPO 1, INCLUSIVE ESCAVACÃO, REATERRO E BOTA-FORA	un	1	R\$ 601,92	R\$ 726,16	R\$ 726,16
1.2	ED-49183	CAIXA DE DISTRIBUIÇÃO GERAL OU DERIVAÇÃO DG Nº3	un	2	R\$ 222,46	R\$ 268,38	R\$ 536,75
1.3	ED-51056	FERRO FUNDIDO CAIXA DE INSPEÇÃO EM CIMENTO AGREGADO 300X300 MM COM TAPA EM FERRO FUNDIDO	un	3	R\$ 126,09	R\$ 152,11	R\$ 456,34
1.4	ED-49201	CAIXA DE INSPEÇÃO EM CONCRETO, TIPO "ZC" PASSEIO, PADRÃO CEMIG, DIMENSÃO (77X67)CM, ALTURA 90CM, COM TAMPA E ARO ARTICULADO EM FERRO FUNDIDO, INCLUSIVE ESCAVACÃO, APILOAMENTO, LASTRO DE BRITA, REATERRO E TRANSPORTE E RETIRADA DO MATERIAL ESCAVADO (EM CACAMBA)	un	1	R\$ 1.279,87	R\$ 1.544,04	R\$ 1.544,04
1.5	ED-49187	CAIXA DE LIGAÇÃO/PASSAGEM EM PVC RÍGIDO PARA ELETRODUTO, DIMENSÕES 4"x2", EMBUTIDA EM ALVENARIA - FORNECIMENTO E INSTALAÇÃO	un	194	R\$ 8,90	R\$ 10,74	R\$ 2.082,97
1.6	ED-49170	CAIXA DE PASSAGEM EM ALVENARIA E TAMPA DE CONCRETO, FUNDO DE BRITA, TIPO 1, 50 X 50 X 60 CM, INCLUSIVE ESCAVACÃO, REATERRO E BOTA-FORA	un	2	R\$ 310,79	R\$ 374,94	R\$ 749,87
1.7	ED-49212	CAIXA PARA MEDIÇÃO, TIPO CM-2, DIMENSÕES CONFORME PADRÃO CEMIG, EXCLUSIVE DISJUNTOR, INCLUSIVE INSTALAÇÃO	un	2	R\$ 316,23	R\$ 381,50	R\$ 763,00
1.8	ED-49203	CAIXA PARA MEDIÇÃO, TIPO CM-3, COM VISOR DO LEITOR PARA VIA PÚBLICA (LVP), DIMENSÕES CONFORME PADRÃO CEMIG, EXCLUSIVE DISJUNTOR, INCLUSIVE INSTALAÇÃO	un	1	R\$ 580,86	R\$ 700,75	R\$ 700,75
1.9	ED-48702	CAIXA PRÉ MOLDADA PARA ATERRAMENTO COM TAMPA DE CONCRETO 25 x 25 x 50 CM, INCLUSIVE ESCAVACÃO E BOTA FORA	un	3	R\$ 110,93	R\$ 133,83	R\$ 401,48
1.10	ED-49175	CAIXA SUBTERRÂNEA DE ENTRADA TELEFÔNICA TIPO R1, 60 X 35 X 50 CM	un	1	R\$ 597,83	R\$ 721,22	R\$ 721,22
1.11	ED-17954	CONDULETE DE ALUMÍNIO, TIPO "B", DIÂMETRO DE SAÍDA 3/4" (20MM), EXCLUSIVE MÓDULO E PLACA, INCLUSIVE FIXAÇÃO	un	30	R\$ 27,62	R\$ 33,32	R\$ 999,62
1.12	ED-49295	DUTO CORRUGADO EM PEAD (POLIETILENO DE ALTA DENSIDADE), PARA PROTEÇÃO DE CABOS SUBTERRÂNEOS DN 40 MM (1.1/2")	m	18	R\$ 24,44	R\$ 29,48	R\$ 530,72
1.13	ED-19520	ELETROCALHA PERFORADA (100X100)MM EM CHAPA DE AÇO GALVANIZADO #18, COM TRATAMENTO PRÉ-ZINCADO, INCLUSIVE TAMPA DE ENCAIXE, FIXAÇÃO SUPERIOR, CONEXÕES E ACESSÓRIOS	m	28	R\$ 124,48	R\$ 150,17	R\$ 4.204,83
1.14	ED-49308	ELETRODUTO DE PVC RÍGIDO ROSCÁVEL, DN 20 MM (3/4"), INCLUSIVE CONEXÕES, SUPORTES E FIXAÇÃO	m	146	R\$ 19,93	R\$ 24,04	R\$ 3.510,36



EMP

*[Handwritten signatures and initials]*

1.15	ED-49310	ELETRODUTO DE PVC RÍGIDO ROSCÁVEL, DN 32 MM (1"), INCLUSIVE CONEXÕES, SUPORTES E FIXAÇÃO	m	18	R\$	33,16	R\$	40,00	R\$	720,08
1.16	ED-49414	ELETRODUTO FLEXÍVEL CORRUGADO, PVC, ANTI-CHAMA, DN 25MM (3/4"), APLICADO EM ALVENARIA, INCLUSIVE RASGO	m	600	R\$	8,89	R\$	10,72	R\$	6.434,94
1.17	ED-49415	ELETRODUTO FLEXÍVEL CORRUGADO, PVC, ANTI-CHAMA, DN 32MM (1"), APLICADO EM ALVENARIA, INCLUSIVE RASGO	m	120	R\$	12,34	R\$	14,89	R\$	1.786,44
1.18	ED-49321	ELETRODUTO DE AÇO GALVANIZADO MÉDIO, INCLUSIVE CONEXÕES, SUPORTES E FIXAÇÃO DN 50 (2")	m	15	R\$	52,18	R\$	62,95	R\$	944,25
1.19	ED-49415	ELETRODUTO FLEXÍVEL CORRUGADO, PVC, ANTI-CHAMA, DN 32MM (1"), APLICADO EM ALVENARIA, INCLUSIVE RASGO	m	20	R\$	12,34	R\$	14,89	R\$	297,74
1.20	ED-49334	ENVELOPE DE CONCRETO PARA PROTEÇÃO DE TUBOS DE PVC ENTERRADO - CONCRETO TIPO A FCK = 13.5 MPA	m3	1	R\$	542,19	R\$	654,10	R\$	654,10

Emp

*[Handwritten signature]*

*[Handwritten signature]*

*[Handwritten signature]*







emo

Item	Descrição	Unidade	Quantidade	Valor Unitário (R\$)	Valor Total (R\$)	Valor Total (R\$)	Valor Total (R\$)
1.21	PERFILADO PERFURADO (38X38)MM EM CHAPA DE AÇO GALVANIZADO #18, COM TRATAMENTO PRÉ-ZINCADO, INCLUSIVE FIXAÇÃO SUPERIOR, CONEXÕES E ACESSÓRIOS, EXCLUSIVE TAMPA DE ENCAIXE	m	87	R\$ 55,83	R\$ 67,35	R\$ 5.859,74	
1.22	FIXAÇÃO DE PERFILADO HORIZONTAL, INCLUSIVE SUPORTE, VERGALHÃO E ACESSÓRIOS, EXCLUSIVE PERFILADO	m	28	R\$ 11,37	R\$ 13,72	R\$ 384,07	
1.23	FORNECIMENTO E INSTALAÇÃO DE FITA SUBTERRÂNEA PARA SINLIZAÇÃO DE REDES OU TUBULAÇÕES	m	20	R\$ 4,49	R\$ 5,42	R\$ 108,33	
1.24	QUADRO DE DISTRIBUIÇÃO PARA 42 MÓDULOS COM BARRAMENTO 100 A	un	1	R\$ 798,83	R\$ 963,71	R\$ 963,71	
1.25	VERGALHÃO DE AÇO COM ROSCA TOTAL PARA PERFILADO, DIÂMETRO 1/4", INCLUSIVE FORNECIMENTO, FIXAÇÃO E INSTALAÇÃO	m	30	R\$ 14,26	R\$ 17,20	R\$ 516,10	
1.26	SONDAGEM DE ELETRODUTO/DUTOS COM ARAME GALVANIZADO, DIÂMETRO DO FIO 1,24MM, 18 BWG, INCLUSIVE FORNECIMENTO E INSTALAÇÃO	m	65	R\$ 0,73	R\$ 0,88	R\$ 57,24	
1.27	QUADRO DE DISTRIBUIÇÃO DE LUZ EM PVC DE EMBUTIR, ATÉ 16 DIVISÕES MODULARES, DIMENSÕES EXTERNAS 280 X 310 X 85 MM	un	1	R\$ 221,65	R\$ 267,40	R\$ 267,40	
<b>2</b>	<b>CABEAMENTO ELÉTRICO, TELEFÔNICO, CFTV E ESTRUTURADO</b>					<b>48.838,02</b>	
2.1	ANILHA (MARCADOR) PARA IDENTIFICAÇÃO DE CABOS (# 6 MM2) - 500 UN	un	1	R\$			
2.2	CABO COAXIAL RG-59-75 OHMS	m	190	R\$ 51,86	R\$ 62,56	R\$ 62,56	
2.3	CABO DE COBRE FLEXÍVEL, CLASSE 5, ISOLAMENTO TIPO EPR/HEPR, NÃO HALOGENADO, ANTICHAMA, TERMOFÍXO, UNIPOLAR, SEÇÃO 10 MM2, 90°C, 0,6/1KV	m	62	R\$ 5,53	R\$ 6,67	R\$ 1.267,56	
2.4	CABO DE COBRE FLEXÍVEL, CLASSE 5, ISOLAMENTO TIPO EPR/HEPR, NÃO HALOGENADO, ANTICHAMA, TERMOFÍXO, UNIPOLAR, SEÇÃO 16 MM2, 90°C, 0,6/1KV	m	126	R\$ 13,77	R\$ 16,61	R\$ 1.029,95	
2.5	CABO DE COBRE FLEXÍVEL, CLASSE 5, ISOLAMENTO TIPO EPR/HEPR, NÃO HALOGENADO, ANTICHAMA, TERMOFÍXO, UNIPOLAR, SEÇÃO 50 MM2, 90°C, 0,6/1KV	m	90	R\$ 20,50	R\$ 24,73	R\$ 3.116,13	
2.6	CABO DE COBRE FLEXÍVEL, CLASSE 5, ISOLAMENTO TIPO LSHF/ATOX, NÃO HALOGENADO, ANTICHAMA, TERMOPLÁSTICO, UNIPOLAR, SEÇÃO 1,5 MM2, 70°C, 450/750V	m	1176	R\$ 2,72	R\$ 3,28	R\$ 5.835,96	
2.7	CABO DE COBRE FLEXÍVEL, CLASSE 5, ISOLAMENTO TIPO LSHF/ATOX, NÃO HALOGENADO, ANTICHAMA, TERMOPLÁSTICO, UNIPOLAR, SEÇÃO 10 MM2, 70°C, 450/750V	m	38	R\$ 13,16	R\$ 15,88	R\$ 3.858,94	
2.8	CABO DE COBRE FLEXÍVEL, CLASSE 5, ISOLAMENTO TIPO LSHF/ATOX, NÃO HALOGENADO, ANTICHAMA, TERMOPLÁSTICO, UNIPOLAR, SEÇÃO 2,5 MM2, 70°C, 450/750V	m	365	R\$ 4,34	R\$ 5,24	R\$ 603,30	
2.9	CABO DE COBRE FLEXÍVEL, CLASSE 5, ISOLAMENTO TIPO LSHF/ATOX, NÃO HALOGENADO, ANTICHAMA, TERMOPLÁSTICO, UNIPOLAR, SEÇÃO 4 MM2, 70°C, 450/750V	m	1947	R\$ 6,02	R\$ 7,26	R\$ 1.911,06	
2.10	CABO DE COBRE FLEXÍVEL, CLASSE 5, ISOLAMENTO TIPO LSHF/ATOX, NÃO HALOGENADO, ANTICHAMA, TERMOPLÁSTICO, UNIPOLAR, SEÇÃO 6 MM2, 70°C, 450/750V	m	87	R\$ 8,58	R\$ 10,35	R\$ 14.140,14	
2.11	CABO DE COBRE NÚ # 16 MM2, ENTERRADO, EXCLUSIVE ESCAVAÇÃO E REATERRO	m	10	R\$ 16,91	R\$ 20,40	R\$ 900,53	
2.12	CABO TELEFÔNICO CI 50.10	m	60	R\$ 12,24	R\$ 14,77	R\$ 204,00	
2.14	CABO UTP 4 PARES CATEGORIA 6 COM REVESTIMENTO EXTERNO NÃO PROPAGANTE A CHAMA	m	1856	R\$ 6,11	R\$ 7,37	R\$ 885,98	
2.15	FIO TELEFÔNICO (FI) EM COBRE ELETROLÍTICO ESTANHADO DE SEÇÃO MACIÇA, ESP. 0,60MM (2X0,60MM), UM (1) PAR TORCIDO, ISOLAMENTO EM CLORETO DE POLIINILA (PVC) - FORNECIMENTO E INSTALAÇÃO	m	386	R\$ 2,88	R\$ 3,47	R\$ 13.680,77	
<b>3</b>	<b>ATERRAMENTO E PROTEÇÃO DOS CIRCUITOS</b>					<b>5.460,01</b>	
3.1	ATERRAMENTO COM HASTES COPPERWELD, DIÂMETRO DE 5/8", COMPRIMENTO DE 240CM, EXCLUSIVE CABO E CAIXA PARA ATERRAMENTO, INCLUSIVE GRAMPO PARA HASTE E INSTALAÇÃO	un	3	R\$ 327,79	R\$ 395,45	R\$ 1.186,34	
3.2	DISJUNTOR BIPOLAR TERMOMAGNÉTICO 10KA, DE 60A	un	4	R\$ 74,67	R\$ 90,08	R\$ 360,33	
3.3	DISJUNTOR BIPOLAR TERMOMAGNÉTICO 5KA, DE 16A	un	1	R\$ 48,36	R\$ 56,34	R\$ 58,34	
3.4	DISJUNTOR BIPOLAR TERMOMAGNÉTICO 5KA, DE 25A	un	12	R\$ 48,36	R\$ 58,34	R\$ 58,34	
3.5	DISJUNTOR MONOPOLAR TERMOMAGNÉTICO 5KA, DE 16A	un	10	R\$	R\$	R\$ 700,10	







4.16	ED-15749	CONJUNTO DE UMA (1) TOMADA PADRÃO, TRÊS (3) POLARIZADAS, CORRENTE 20A, TENSÃO 250V, (2P+T/20A-250V), COM PLACA 4"X2" DE UM (1) POSTO, INCLUSIVE FORNECIMENTO, INSTALAÇÃO, SUPORTE, MÓDULO E PLACA	un	8	R\$	23,27 R\$	28,07 R\$	R\$	224,58
4.17	ED-15760	CONJUNTO DE UMA (1) TOMADA TELEFÔNICA (CONECTOR RJ11) E UMA (1) TOMADA DE DADOS (CONECTOR RJ45 CAT.6E), COM PLACA 4"X2" DE DOIS (2) POSTOS, INCLUSIVE FORNECIMENTO, INSTALAÇÃO, SUPORTE, MÓDULO E PLACA	un	48	R\$	56,82 R\$	68,55 R\$	R\$	3.290,29
4.18	ED-48371	ESTABILIZADOR 127V, 60HZ - 5.0KVA	U	5	R\$	709,23 R\$	855,62 R\$	R\$	4.278,08
4.19	ED-48376	GAVETA DE VENTILAÇÃO COM 4 VENTILADORES PARA RACK 19"	cj	1	R\$	382,39 R\$	461,32 R\$	R\$	461,32
4.20	ED-13357	LUMINÁRIA PLAFON REDONDO DE VIDRO JATEADO REDONDO COMPLETA, DIÂMETRO 25 CM, PARA UMA (1) LÂMPADA LED, POTÊNCIA 15W, BULBO A65, FORNECIMENTO E INSTALAÇÃO, INCLUSIVE BASE E LÂMPADA	un	68	R\$	60,05 R\$	72,44 R\$	R\$	4.926,21
4.21	ED-48377	ORGANIZADOR DE CABOS DE 1U PARA RACK 19"	cj	3	R\$	132,78 R\$	160,19 R\$	R\$	480,56
4.22	ED-48372	PATCH CORD RJ45/RJ45 UTP-4P METÁLICO CATEGORIA 6, PINAGEM T568A NA COR AZUL (VOZ), COMPRIMENTO 3 METROS	cj	30	R\$	27,37 R\$	33,02 R\$	R\$	990,58
4.23	ED-48373	PATCH PANEL 24 POSIÇÕES, CATEGORIA COM GUIA TRASEIRO	cj	2	R\$	1.329,62 R\$	1.604,05 R\$	R\$	3.208,11
4.24	ED-49496	PROJETOR EXTERNO PARA LÂMPADA A VAPOR DE MERCÚRIO, DE IODETO METÁLICO OU DE SÓDIO, COM ÂNGULO REGULÁVEL, COM ALOJAMENTO PARA REATOR COMPLETO	un	2	R\$	474,32 R\$	572,22 R\$	R\$	1.144,44
4.25	ED-48375	REGUA COM 8 TOMADAS (2P+T), PARA FIXAÇÃO NO RACK DE 19" (1U)	un	1	R\$	71,72 R\$	86,52 R\$	R\$	86,52
4.26	ED-49523	RELÉ FOTOELÉTRICO, TENSÃO 120V COM CAPACIDADE DE CARGA 1200VA, INCLUSIVE BASE E INSTALAÇÃO	un	1	R\$	39,61 R\$	47,79 R\$	R\$	47,79
								Total	116.954,12

RMVD INSTALAÇÕES ELÉTRICAS LTDA ME. CNPJ 32.042.625/0001-02 IE-003319491.00-43.

Rua José Osório Pereira, nº 41, bairro Bom Pastor. Ubá-MG. CEP: 36504-190.

E-mail: rafael.valverde@engenharia.ufff.br



*Valverde*

*Elina Maria Valverde Diniz*

*Valverde*

# RMVD

INSTALAÇÕES ELÉTRICAS LTDA ME



## COMPOSIÇÃO DO BDI

DISCRIMINAÇÃO DAS PARCELAS	SIG. (1)	% ADOTADO
CUSTO DIRETO	CD	100%
ADMINISTRAÇÃO CENTRAL	AC	4,00%
LUCRO BRUTO	L	9,50%
DESPESAS FINANCEIRAS	DF	0,84%
SEGUROS, GARANTIAS E RISCO		1,77%
SEGUROS + GARANTIAS	S	0,80%
RISCO(*)	R	0,97%
TRIBUTOS	I	6,15%
ISS	ISS <sup>(2)</sup>	2,50%
PIS	PIS	0,65%
COFINS	-	3,00%
CPRB	INSS	-
FÓRMULA DO BDI		
	BDI (NUMERADOR)	16,79%
	BDI (DENOMINADOR)	93,85%
	<b>BDI</b>	<b>24,44%</b>

RMVD INSTALAÇÕES ELÉTRICAS LTDA ME. CNPJ 32.042.625/0001-02 IE:003319491.00-43.

Rua José Osório Pereira, nº 41, bairro Bom Pastor. Ubá-MG. CEP: 36504-190.

E-mail: rafael.valverde@engenharia.ufjf.br

*Celma Maria Valverde Diniz*







À PREFEITURA MUNICIPAL DE DORES DO TURVO  
SERVIÇO DE LICITAÇÃO  
PROCESSO LICITATÓRIO Nº. 095/2022.  
CARTA CONVITE Nº. 004/2022.  
PROPOSTA

C. M. CASTRO COMÉRCIO E SERVIÇOS LTDA.

Recebemos  
em 28/08/22  
  
DORES DO TURVO





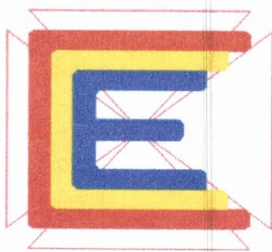

# Com Ciência Engenharia Produtos e Serviços



**CNPJ: 16.617.227/0001-10 I.E.: 699.156502.0038**

R. José Valente, 50 – Centro – Divinésia/MG – CEP: 36.546-000 Tel: (32) 98415-8313

[com.ciencia.engenharia@gmail.com](mailto:com.ciencia.engenharia@gmail.com)

## PROPOSTA

PROCESSO LICITATÓRIO Nº. 095/2022.  
CARTA CONVITE Nº. 004/2022.  
TIPO MENOR PREÇO GLOBAL.  
REGIME DE EXECUÇÃO: EMPREITADA GLOBAL.

Nome da Empresa: C. M. CASTRO Comércio E Serviços Ltda.		
CNPJ: 16.617.227/0001-10		
Rua: José Valente	Nº: 50	Centro
Cidade: Divinésia	UF: MG	
Tel/Email: (32)98416-7553 <a href="mailto:com.ciencia.engenharia@gmail.com">com.ciencia.engenharia@gmail.com</a>		

À Prefeitura Municipal de Dorés do Turvo/MG  
Praça Cônego Agostinho José de Resende, nº. 30, centro  
Setor de Licitações

Abertura: 22/08/2022 – às 12hs00min

Prezados Senhores,

Apresentamos e submetemos à apreciação de V<sup>as</sup>. Nossa proposta de preços relativos a execução das obras e serviços, objeto da Carta Convite em epígrafe, tendo como referência o dia, mês e ano acima consignados.

O valor global proposto para a execução do objeto é de **R\$114.846,70 (Cento e Catorze Mil Oitocentos e Quarenta e Seis Reais e Setenta Centavos)**.

O BDI Adotado é de **15,92%**.

Os valores unitários item a item, propostos para a execução do objeto seguem especificados em planilha anexa.

O prazo de execução do objeto é de 03 (tres) meses, a contar do 5º (quinto) dia útil da emissão da "ORDEM DE SERVIÇO".

O prazo de validade da proposta de preços é de 60 (sessenta) dias corridos a partir da data de abertura das propostas pela Comissão de Licitações.

Atenciosamente,

Divinésia, 22 de Agosto de 2022.

Carlos José de Castro Alves  
C. M. Castro Comércio e Serviços Ltda.  
RG: M- 4.692.146 SSP/MG

16.617.227/0001-10

C.M. CASTRO COMÉRCIO  
E SERVIÇOS LTDA - ME

R. JOSÉ VALENTE, 50 - CENTRO  
CEP: 36546-000 - DIVINÉSIA - MG

*Handwritten signatures and initials in blue ink.*



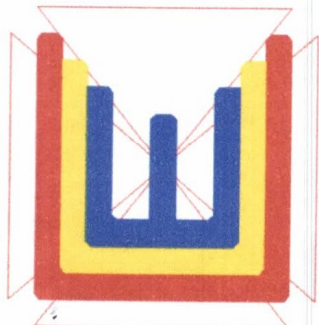

# Com Ciência Engenharia Produtos e Serviços

CNPJ: 16.617.227/0001-10 I.E.: 699.156502.0038 I. MUN.: 018  
R. José Valente, 50 - Centro - Divinésia - MG - CEP: 36.546-000 Tel: (32)98415-8313

16.617.227/0001-10  
C.M. CASTRO  
E SERVIÇOS  
P. JOSÉ VALENTE, 50 - CENTRO  
CEP: 36.546-000

## PROPOSTA - PROCESSO LICITATÓRIO N° 095/2022 - CARTA CONVITE N° 004/2022.

A Prefeitura Municipal de Dolores do Turvo/MG  
Praça Cônego Agostinho José de Resende, nº 30, centro  
Setor de Licitações

Abertura: 22/08/2022 - às 12hs00min  
Prezados Senhores,

Apresentamos e submetemos à apreciação de V<sup>rs</sup>. Nossa proposta de preços relativos a execução das obras e serviços, objeto da Carta Convite em epígrafe, tendo como referência o dia, mês e ano acima consignados.

O valor global proposto para a execução do objeto é de R\$115.906,79 (Cento e Quinze Mil, Novecentos e Seis Reais e Setenta e Nove Centavos).

Os valores unitários item a item, propostos para a execução do objeto seguem especificados em planilha abaixo.

O prazo de execução do objeto é de 03 (tres) meses, a contar do 5° (quinto) dia útil da emissão da "ORDEM DE SERVIÇO".

O prazo de validade da proposta de preços é de 60 (sessenta) dias corridos a partir da data de abertura das propostas pela Comissão de Licitações.

ITEM	CÓDIGO	DESCRIÇÃO	UNID	QUANT	PREÇO UNITÁRIO S/ BDI	PREÇO UNITÁRIO C/ BDI	PREÇO TOTAL
1		INFRAESTRUTURA - ELETRODUTOS, CAIXAS DE PASSAGEM E PADRÃO DE MEDIÇÃO					35.477,68
1.1	ED-49172	CAIXA ALVENARIA 70 X 70 X 50 CM PARA REFLETOR, COM GRADE, TIPO 1, INCLUSIVE ESCAVAÇÃO, REATERRO E BOTA-FORA	un	1	R\$ 601,92	R\$ 697,75	R\$ 697,75
1.2	ED-49183	CAIXA DE DISTRIBUIÇÃO GERAL OU DERIVAÇÃO DG Nº3	un	2	R\$ 222,46	R\$ 257,88	R\$ 515,75
1.3	ED-51056	CAIXA DE INSPEÇÃO EM CIMENTO AGREGADO 300X300 MM COM TAPA EM FERRO FUNDIDO	un	3	R\$ 126,09	R\$ 146,16	R\$ 438,49
1.4	ED-49201	CAIXA DE INSPEÇÃO EM CONCRETO, TIPO "ZC" PASSEIO, PADRÃO CEMIG, DIMENSÃO (77X67)CM, ALTURA 90CM, COM TAMPA E ARO ARTICULADO EM FERRO FUNDIDO, INCLUSIVE ESCAVAÇÃO, APILOAMENTO, LASTRO DE BRITA, REATERRO E TRANSPORTE E RETIRADA DO MATERIAL ESCAVADO (EM CAÇAMBA)	un	1	R\$ 1.279,87	R\$ 1.483,63	R\$ 1.483,63
1.5	ED-49187	CAIXA DE LIGAÇÃO/PASSAGEM EM PVC RÍGIDO PARA ELETRODUTO, DIMENSÕES 4"X2", EMBUTIDA EM ALVENARIA - FORNECIMENTO E INSTALAÇÃO	un	194	R\$ 8,90	R\$ 10,32	R\$ 2.001,47
1.6	ED-49170	CAIXA DE PASSAGEM EM ALVENARIA E TAMPA DE CONCRETO, FUNDO DE BRITA, TIPO 1, 50 X 50 X 60 CM, INCLUSIVE ESCAVAÇÃO, REATERRO E BOTA-FORA	un	2	R\$ 310,79	R\$ 360,27	R\$ 720,54



*[Handwritten signature]*









2.1	ED-48361	ANILHA (MARCADOR) PARA IDENTIFICAÇÃO DE CABOS (# 6 MM2) - 500 UN	un	1	R\$	54,59	R\$	63,28	R\$	63,28
2.2	ED-48363	CABO COAXIAL RG-59-75 OHMS	m	190	R\$	5,82	R\$	6,75	R\$	1.281,84
2.3	ED-48998	CABO DE COBRE FLEXÍVEL, CLASSE 5, ISOLAMENTO TIPO EPR/HEPR, NÃO HALOGENADO, ANTICHAMA, TERMOFIXO, UNIPOLAR, SEÇÃO 10 MM2, 90°C, 0.6/1KV	m	62	R\$	14,49	R\$	16,80	R\$	1.041,40
2.4	ED-49001	CABO DE COBRE FLEXÍVEL, CLASSE 5, ISOLAMENTO TIPO EPR/HEPR, NÃO HALOGENADO, ANTICHAMA, TERMOFIXO, UNIPOLAR, SEÇÃO 16 MM2, 90°C, 0.6/1KV	m	126	R\$	21,58	R\$	25,02	R\$	3.151,96
2.5	ED-49010	CABO DE COBRE FLEXÍVEL, CLASSE 5, ISOLAMENTO TIPO EPR/HEPR, NÃO HALOGENADO, ANTICHAMA, TERMOFIXO, UNIPOLAR, SEÇÃO 50 MM2, 90°C, 0.6/1KV	m	90	R\$	56,58	R\$	65,59	R\$	5.902,88
2.6	ED-48946	CABO DE COBRE FLEXÍVEL, CLASSE 5, ISOLAMENTO TIPO LSHF/ATOX, NÃO HALOGENADO, ANTICHAMA, TERMOPLÁSTICO, UNIPOLAR, SEÇÃO 1.5 MM2, 70°C, 450/750V	m	1176	R\$	2,86	R\$	3,32	R\$	3.898,81
2.7	ED-48966	CABO DE COBRE FLEXÍVEL, CLASSE 5, ISOLAMENTO TIPO LSHF/ATOX, NÃO HALOGENADO, ANTICHAMA, TERMOPLÁSTICO, UNIPOLAR, SEÇÃO 10 MM2, 70°C, 450/750V	m	38	R\$	13,85	R\$	16,05	R\$	610,09
2.8	ED-48951	CABO DE COBRE FLEXÍVEL, CLASSE 5, ISOLAMENTO TIPO LSHF/ATOX, NÃO HALOGENADO, ANTICHAMA, TERMOPLÁSTICO, UNIPOLAR, SEÇÃO 2.5 MM2, 70°C, 450/750V	m	365	R\$	4,57	R\$	5,30	R\$	1.933,60
2.9	ED-48956	CABO DE COBRE FLEXÍVEL, CLASSE 5, ISOLAMENTO TIPO LSHF/ATOX, NÃO HALOGENADO, ANTICHAMA, TERMOPLÁSTICO, UNIPOLAR, SEÇÃO 4 MM2, 70°C, 450/750V	m	1947	R\$	6,34	R\$	7,35	R\$	14.309,14
2.10	ED-48961	CABO DE COBRE FLEXÍVEL, CLASSE 5, ISOLAMENTO TIPO LSHF/ATOX, NÃO HALOGENADO, ANTICHAMA, TERMOPLÁSTICO, UNIPOLAR, SEÇÃO 6 MM2, 70°C, 450/750V	m	87	R\$	9,03	R\$	10,47	R\$	910,68
2.11	ED-49133	CABO DE COBRE NU # 16 MM2, ENTERRADO, EXCLUSIVE ESCAVAÇÃO E REATERRO	m	10	R\$	17,80	R\$	20,63	R\$	206,34
2.12	ED-48931	CABO TELEFÔNICO CI 50.10	m	60	R\$	12,88	R\$	14,93	R\$	895,83
2.14	ED-48365	CABO UTP 4 PARES CATEGORIA 6 COM REVESTIMENTO EXTERNO NÃO PROPAGANTE A CHAMA	m	1856	R\$	6,43	R\$	7,45	R\$	13.833,99
2.15	ED-49340	FIO TELEFÔNICO (FI) EM COBRE ELETROLÍTICO ESTANHADO DE SEÇÃO MACIÇA, ESP. 0,60MM (2X0,60MM), UM (1) PAR TORCIDO, ISOLAMENTO EM CLORETO DE POLIVINILA (PVC) - FORNECIMENTO E INSTALAÇÃO	m	386	R\$	3,03	R\$	3,51	R\$	1.355,78
3		<b>ATERRAMENTO E PROTEÇÃO DOS CIRCUITOS</b>								5.246,39
3.1	ED-48700	ATERRAMENTO COM HASTES COPPERWELD, DIÂMETRO DE 5/8", COMPRIMENTO DE 240CM, EXCLUSIVE CABO E CAIXA PARA ATERRAMENTO, INCLUSIVE GRAMPO PARA HASTE E INSTALAÇÃO	un	3	R\$	327,79	R\$	379,97	R\$	1.139,92
3.2	ED-49245	DISJUNTOR BIPOLAR TERMOMAGNÉTICO 10KA, DE 60A	un	4	R\$	74,67	R\$	86,56	R\$	346,23
3.3	ED-49270	DISJUNTOR BIPOLAR TERMOMAGNÉTICO 5KA, DE 16A	un	1	R\$	48,36	R\$	56,06	R\$	56,06
3.4	ED-49272	DISJUNTOR BIPOLAR TERMOMAGNÉTICO 5KA, DE 25A	un	12	R\$	48,36	R\$	56,06	R\$	672,71
3.5	ED-49230	DISJUNTOR MONOPOLAR TERMOMAGNÉTICO 5KA, DE 16A	un	10	R\$	21,69	R\$	25,14	R\$	251,43
3.6	ED-49232	DISJUNTOR MONOPOLAR TERMOMAGNÉTICO 5KA, DE 25A	un	2	R\$	21,69	R\$	25,14	R\$	50,29
3.7	ED-49260	DISJUNTOR TRIPOLAR TERMOMAGNÉTICO 10KA, DE 60A	un	1	R\$	115,24	R\$	133,59	R\$	133,59
3.8	ED-49285	DISJUNTOR TRIPOLAR TERMOMAGNÉTICO 5KA, DE 25A	un	1	R\$	91,19	R\$	105,71	R\$	105,71
3.9	ED-49288	DISJUNTOR TRIPOLAR TERMOMAGNÉTICO 5KA, DE 40A	un	1	R\$	91,19	R\$	105,71	R\$	105,71

*Handwritten signature and date at the bottom right of the page.*



3.11	ED-49343	HASTE DE AÇO COBREADA PARA ATERAMENTO DIÂMETRO 3/4" X 2400 MM, CONFORME PADRÕES TELEBRÁS	U	3	R\$	182,49	R\$	211,54	R\$	634,63
3.12	ED-49528	SUPRESSOR DE SURTO PARA PROTEÇÃO DE CENTRAL DE TELECOMUNICAÇÕES	un	1	R\$	287,87	R\$	333,70	R\$	333,70
3.13	ED-48701	TERMINAL PARA ATERAMENTO E CONEXÃO DE QUADRO/PAINEL ELÉTRICO, TIPO PARAFUSO FENDIDO DE APERTO, EM LATÃO ESTANHADO, DIÂMETRO DERIVAÇÃO 2,5MM2-25MM2, INCLUSIVE INSTALAÇÃO	un	3	R\$	9,67	R\$	11,21	R\$	33,63
3.14	ED-49527	SUPRESSOR DE SURTO PARA PROTEÇÃO PRIMÁRIA EM QGD, ATÉ 1,5 KV - 5 KA	un	3	R\$	298,72	R\$	346,28	R\$	1.038,83
3.15	ED-51092	VLC SLIM CLASSE 1 275V 12,5/60KA	un	3	R\$	98,91	R\$	114,66	R\$	343,97
4		<b>INTERRUPTORES, TOMADAS, LUMINÁRIAS E RACK</b>								24.727,02
4.1	ED-5617	MÓDULO PULSADOR CAMPAINHA, CORRENTE 10A, TENSÃO 250V, (10A-250V), INCLUSIVE FORNECIMENTO E INSTALAÇÃO, EXCLUSIVE PLACA E SUPORTE	un	1	R\$	12,90	R\$	14,95	R\$	14,95
4.2	ED-48367	CERTIFICAÇÃO DE GARANTIA DE TRANSMISSÃO DE CABOS LÓGICOS - CATEGORIA 5E	un	60	R\$	13,83	R\$	16,03	R\$	961,90
4.3	ED-15745	CONJUNTO DE DOIS (2) INTERRUPTORES PARALELOS, CORRENTE 10A, TENSÃO 250V, (10A-250V), COM PLACA 4"X2" DE DOIS (2) POSTOS, INCLUSIVE FORNECIMENTO, INSTALAÇÃO, SUPORTE, MÓDULO E PLACA	un	3	R\$	35,99	R\$	41,72	R\$	125,16
4.4	ED-15739	CONJUNTO DE DOIS (2) INTERRUPTORES SIMPLES, CORRENTE 10A, TENSÃO 250V, (10A-250V), COM PLACA 4"X2" DE DOIS (2) POSTOS, INCLUSIVE FORNECIMENTO, INSTALAÇÃO, SUPORTE, MÓDULO E PLACA	un	6	R\$	31,25	R\$	36,23	R\$	217,35
4.5	ED-15755	CONJUNTO DE DUAS (2) TOMADAS PADRÃO, TRÊS (3) POLOS, CORRENTE 10A, TENSÃO 250V, (2P+T/10A-250V), COM PLACA 4"X2" DE DOIS (2) POSTOS, INCLUSIVE FORNECIMENTO, INSTALAÇÃO, SUPORTE, MÓDULO E PLACA	un	12	R\$	35,97	R\$	41,70	R\$	500,36
4.6	ED-15756	CONJUNTO DE DUAS (2) TOMADAS PADRÃO, TRÊS (3) POLOS, CORRENTE 20A, TENSÃO 250V, (2P+T/20A-250V), COM PLACA 4"X2" DE DOIS (2) POSTOS, INCLUSIVE FORNECIMENTO, INSTALAÇÃO, SUPORTE, MÓDULO E PLACA	un	6	R\$	38,09	R\$	44,15	R\$	264,92
4.7	ED-15741	CONJUNTO DE TRÊS (3) INTERRUPTORES SIMPLES, CORRENTE 10A, TENSÃO 250V, (10A-250V), COM PLACA 4"X2" DE TRÊS (3) POSTOS, INCLUSIVE FORNECIMENTO, INSTALAÇÃO, SUPORTE, MÓDULO E PLACA	un	2	R\$	45,92	R\$	53,23	R\$	106,46
4.8	ED-15737	CONJUNTO DE UM (1) INTERRUPTOR INTERMEDIÁRIO, CORRENTE 10A, TENSÃO 250V, (10A-250V), COM PLACA 4"X2" DE UM (1) POSTO, INCLUSIVE FORNECIMENTO, INSTALAÇÃO, SUPORTE, MÓDULO E PLACA	un	2	R\$	36,66	R\$	42,50	R\$	84,99
4.9	ED-15736	CONJUNTO DE UM (1) INTERRUPTOR PARALELO, CORRENTE 10A, TENSÃO 250V, (10A-250V), COM PLACA 4"X2" DE UM (1) POSTO, INCLUSIVE FORNECIMENTO, INSTALAÇÃO, SUPORTE, MÓDULO E PLACA	un	4	R\$	22,22	R\$	25,76	R\$	103,03
4.10	ED-15733	CONJUNTO DE UM (1) INTERRUPTOR SIMPLES, CORRENTE 10A, TENSÃO 250V, (10A-250V), COM PLACA 4"X2" DE UM (1) POSTO, INCLUSIVE FORNECIMENTO, INSTALAÇÃO, SUPORTE, MÓDULO E PLACA	un	19	R\$	20,95	R\$	24,29	R\$	461,42
4.11	ED-15763	CONJUNTO DE UM (1) MÓDULO COM FURO PARA SAÍDA DE FIO Ø10MM, COM PLACA 4"X2" DE UM (1) POSTO, INCLUSIVE FORNECIMENTO, INSTALAÇÃO, SUPORTE, MÓDULO E PLACA	un	18	R\$	10,48	R\$	12,15	R\$	218,67
4.12	ED-15764	CONJUNTO DE UMA (1) PLACA CEGA 4"X2", INCLUSIVE FORNECIMENTO, INSTALAÇÃO, SUPORTE E PLACA	un	10	R\$	8,67	R\$	10,05	R\$	100,50

16.617.227/0004-10  
 C.M. CASTRO COMERCIO  
 E SERVIÇOS LTDA ME  
 R JOSÉ VALENTE 50 - CENTRO  
 F. JOSÉ VALENTE 50 - CENTRO



[Handwritten signature]  
 [Handwritten signature]



4.13	ED-15753	CONJUNTO DE UMA (1) TOMADA DE ANELADA (CONECTOR COAXIAL), COM PLACA 4"X2" DE UM (1) POSTO, INCLUSIVE FORNECIMENTO, INSTALAÇÃO, SUPORTE, MÓDULO E PLACA	un	3	R\$	25,34	R\$	29,37	R\$	88,12
4.15	ED-15748	CONJUNTO DE UMA (1) TOMADA PADRÃO, TRÊS (3) POLOS, CORRENTE 10A, TENSÃO 250V, (2P+T/10A-250V), COM PLACA 4"X2" DE UM (1) POSTO, INCLUSIVE FORNECIMENTO, INSTALAÇÃO, SUPORTE, MÓDULO E PLACA	un	120	R\$	22,21	R\$	25,75	R\$	3.089,50
4.16	ED-15749	CONJUNTO DE UMA (1) TOMADA PADRÃO, TRÊS (3) POLOS, CORRENTE 20A, TENSÃO 250V, (2P+T/20A-250V), COM PLACA 4"X2" DE UM (1) POSTO, INCLUSIVE FORNECIMENTO, INSTALAÇÃO, SUPORTE, MÓDULO E PLACA	un	8	R\$	23,27	R\$	26,97	R\$	215,80
4.17	ED-15760	CONJUNTO DE UMA (1) TOMADA TELEFÔNICA (CONECTOR RJ11) E UMA (1) TOMADA DE DADOS (CONECTOR RJ45 CAT.6E), COM PLACA 4"X2" DE DOIS (2) POSTOS, INCLUSIVE FORNECIMENTO, INSTALAÇÃO, SUPORTE, MÓDULO E PLACA	un	48	R\$	56,82	R\$	65,87	R\$	3.161,56
4.18	ED-48371	ESTABILIZADOR 127V, 60HZ - 5,0KVA	U	5	R\$	709,23	R\$	822,14	R\$	4.110,70
4.19	ED-48376	GAVETA DE VENTILAÇÃO COM 4 VENTILADORES PARA RACK 19"	cj	1	R\$	382,39	R\$	443,27	R\$	443,27
4.20	ED-13357	LUMINÁRIA PLAFON REDONDO DE VIDRO JATEADO REDONDO COMPLETA, DIÂMETRO 25 CM, PARA UMA (1) LÂMPADA LED, POTÊNCIA 15W, BULBO A65, FORNECIMENTO E INSTALAÇÃO, INCLUSIVE BASE E LÂMPADA	un	68	R\$	60,05	R\$	69,61	R\$	4.733,48
4.21	ED-48377	ORGANIZADOR DE CABOS DE 1U PARA RACK 19"	cj	3	R\$	132,78	R\$	153,92	R\$	461,76
4.22	ED-48372	PATCH CORD RJ45/RJ45 UTP-4P METÁLICO CATEGORIA 6, PINAGEM T568A NA COR AZUL (VOZ), COMPRIMENTO 3 METROS	cj	30	R\$	27,37	R\$	31,73	R\$	951,82
4.23	ED-48373	PATCH PANEL 24 POSIÇÕES, CATEGORIA COM GUIA TRASEIRO	cj	2	R\$	1.329,62	R\$	1.541,30	R\$	3.082,59
4.24	ED-49496	PROJETOR EXTERNO PARA LÂMPADA A VAPOR DE MERCÚRIO, DE IODETO METÁLICO OU DE SÓDIO, COM ÂNGULO REGULÁVEL, COM ALOJAMENTO PARA REATOR, COMPLETO	un	2	R\$	474,32	R\$	549,83	R\$	1.099,66
4.25	ED-48375	RÉGUA COM 8 TOMADAS (2P+T), PARA FIXAÇÃO NO RACK DE 19" (1U)	un	1	R\$	71,72	R\$	83,14	R\$	83,14
4.26	ED-49523	RELÉ FOTOELÉTRICO, TENSÃO 120V COM CAPACIDADE DE CARGA 1200VA, INCLUSIVE BASE E INSTALAÇÃO	un	1	R\$	39,61	R\$	45,92	R\$	45,92
									Total	114.846,70

Divinésia, 22 de Agosto de 2022

Razão Social:	C. M. Castro Comércio e Serviços Ltda.-ME
CNPJ:	16.617.227/0001-10
Endereço:	Rua José Valente, 50 - Centro - CEP: 36.546-00
Cidade/UF:	Divinésia/MG
Representante legal:	Carlos José de Castro Alves
E-mail:	com.ciencia.engenharia@gmail.com
Telefone:	(32) 9.8415-8313

16.617.227/0001-10  
**C.M. CASTRO COMÉRCIO  
E SERVIÇOS LTDA - ME**  
R. JOSÉ VALENTE, 50 - CENTRO  
CEP: 36546-000 - DIVINÉSIA - MG



*Handwritten signatures and initials.*



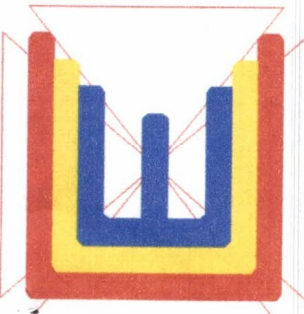

# Com Ciência Engenharia Produtos e Serviços

CNPJ: 16.617.227/0001-10 I.E.: 699.156502.0038 I. MUN.: 018  
R. José Valente, 50 - Centro - Divinésia - MG - CEP: 36.546-000 Tel: (32)98415-8313

## PLANILHA DE SERVIÇOS

**À COMISSÃO DE LICITAÇÕES DE DORES DO TURVO -MG.**  
**PROCESSO LICITATÓRIO Nº. 095/2022.**  
**CARTA CONVITE Nº. 004/2022.**  
**TIPO MENOR PREÇO GLOBAL.**  
**REGIME DE EXECUÇÃO: EMPREITADA GLOBAL.**

**16.617.227/0001-10**  
**C.M. CASTRO COMÉRCIO  
E SERVIÇOS LTDA - ME**  
R. JOSÉ VALENTE, 50 - CENTRO  
CEP: 36546-000 DIVINÉSIA - MG

Objeto: Contratação de empresa habilitada para prestação de serviços em obras e engenharia para construção da instalação rede elétrica, telefonia, informática e CFTV da nova sede da prefeitura Municipal de Dores do Turvo MG, com fornecimento de todo o material, equipamentos e mão de obra necessários, conforme plantas, projetos, planilha orçamentária de custos, cronograma físico-financeiro, memorial descritivo e demais documentos disponibilizados para a realização da obra

Local :  
Nova Sede Prefeitura Municipal. Rua São Cristovão, nº 55. Centro Dores do Turvo MG.

ITEM	CÓDIGO	DESCRIÇÃO	UNID	QUANT	PREÇO UNITÁRIO S/ BDI	PREÇO UNITÁRIO C/ BDI	PREÇO TOTAL
1		<b>INFRAESTRUTURA - ELETRODUTOS, CAIXAS DE PASSAGEM E PADRÃO DE MEDIÇÃO</b>					35.477,68
1.1	ED-49172	CAIXA ALVENARIA 70 X 70 X 50 CM PARA REFLETOR, COM GRADE, TIPO 1, INCLUSIVE ESCAVAÇÃO, REATERRO E BOTA-FORA	un	1	R\$ 601,92	R\$ 697,75	R\$ 697,75
1.2	ED-49183	CAIXA DE DISTRIBUIÇÃO GERAL OU DERIVAÇÃO DG Nº3	un	2	R\$ 222,46	R\$ 257,88	R\$ 515,75
1.3	ED-51056	CAIXA DE INSPEÇÃO EM CIMENTO AGREGADO 300X300 MM COM TAPA EM FERRO FUNDIDO	un	3	R\$ 126,09	R\$ 146,16	R\$ 438,49
1.4	ED-49201	CAIXA DE INSPEÇÃO EM CONCRETO, TIPO "ZC" PASSEIO, PADRÃO CEMIG, DIMENSÃO (77X67)CM, ALTURA 90CM, COM TAMPA E ARO ARTICULADO EM FERRO FUNDIDO, INCLUSIVE ESCAVAÇÃO, APILOAMENTO, LASTRO DE BRITA, REATERRO E TRANSPORTE E RETIRADA DO MATERIAL ESCAVADO (EM CACAMBA)	un	1	R\$ 1.279,87	R\$ 1.483,63	R\$ 1.483,63
1.5	ED-49187	CAIXA DE LIGAÇÃO/PASSAGEM EM PVC RÍGIDO PARA ELETRODUTO, DIMENSÕES 4"X2", EMBUTIDA EM ALVENARIA - FORNECIMENTO E INSTALAÇÃO	un	194	R\$ 8,90	R\$ 10,32	R\$ 2.001,47















3.9	ED-49288	DISJUNTOR TRIPOLAR TERMOMAGNÉTICO 10KA, DE 40A	un	1	R\$	91,19	R\$	105,71	R\$	105,71
3.11	ED-49343	HASTE DE AÇO COBREADA PARA ATERRAMENTO DIÂMETRO 3/4"X 2400 MM, CONFORME PADRÕES TELEBRÁS	U	3	R\$	182,49	R\$	211,54	R\$	634,63
3.12	ED-49528	SUPRESSOR DE SURTO PARA PROTEÇÃO DE CENTRAL DE TELECOMUNICAÇÕES	un	1	R\$	287,87	R\$	333,70	R\$	333,70
3.13	ED-48701	TERMINAL PARA ATERRAMENTO E CONEXÃO DE QUADRO/PAINEL ELÉTRICO, TIPO PARAFUSO FENDIDO DE APERTO, EM LATÃO ESTANHADO, DIÂMETRO DERIVAÇÃO 2,5MM2-25MM2, INCLUSIVE INSTALAÇÃO	un	3	R\$	9,67	R\$	11,21	R\$	33,63
3.14	ED-49527	SUPRESSOR DE SURTO PARA PROTEÇÃO PRIMÁRIA EM QGD, ATÉ 1,5 KV - 5 KA	un	3	R\$	298,72	R\$	346,28	R\$	1.038,83
3.15	ED-51092	VLC SLIM CLASSE 1 275V 12,5/60KA	un	3	R\$	98,91	R\$	114,66	R\$	343,97
4		<b>INTERRUPTORES, TOMADAS, LUMINÁRIAS E RACK</b>								24.727,02
4.1	ED-5617	MÓDULO PULSADOR CAMPAINHA, CORRENTE 10A, TENSÃO 250V, (10A-250V), INCLUSIVE FORNECIMENTO E INSTALAÇÃO, EXCLUSIVE PLACA E SUPORTE	un	1	R\$	12,90	R\$	14,95	R\$	14,95
4.2	ED-48367	CERTIFICAÇÃO DE GARANTIA DE TRANSMISSÃO DE CABOS LÓGICOS - CATEGORIA 5E	un	60	R\$	13,83	R\$	16,03	R\$	961,90
4.3	ED-15745	CONJUNTO DE DOIS (2) INTERRUPTORES PARALELOS, CORRENTE 10A, TENSÃO 250V, (10A-250V), COM PLACA 4"X2" DE DOIS (2) POSTOS, INCLUSIVE FORNECIMENTO, INSTALAÇÃO, SUPORTE, MÓDULO E PLACA	un	3	R\$	35,99	R\$	41,72	R\$	125,16
4.4	ED-15739	CONJUNTO DE DOIS (2) INTERRUPTORES SIMPLES, CORRENTE 10A, TENSÃO 250V, (10A-250V), COM PLACA 4"X2" DE DOIS (2) POSTOS, INCLUSIVE FORNECIMENTO, INSTALAÇÃO, SUPORTE, MÓDULO E PLACA	un	6	R\$	31,25	R\$	36,23	R\$	217,35
4.5	ED-15755	CONJUNTO DE DUAS (2) TOMADAS PADRÃO, TRÊS (3) POLOS, CORRENTE 10A, TENSÃO 250V, (2P+T/10A-250V), COM PLACA 4"X2" DE DOIS (2) POSTOS, INCLUSIVE FORNECIMENTO, INSTALAÇÃO, SUPORTE, MÓDULO E PLACA	un	12	R\$	35,97	R\$	41,70	R\$	500,36
4.6	ED-15756	CONJUNTO DE DUAS (2) TOMADAS PADRÃO, TRÊS (3) POLOS, CORRENTE 20A, TENSÃO 250V, (2P+T/20A-250V), COM PLACA 4"X2" DE DOIS (2) POSTOS, INCLUSIVE FORNECIMENTO, INSTALAÇÃO, SUPORTE, MÓDULO E PLACA	un	6	R\$	38,09	R\$	44,15	R\$	264,92
4.7	ED-15741	CONJUNTO DE TRÊS (3) INTERRUPTORES SIMPLES, CORRENTE 10A, TENSÃO 250V, (10A-250V), COM PLACA 4"X2" DE TRÊS (3) POSTOS, INCLUSIVE FORNECIMENTO, INSTALAÇÃO, SUPORTE, MÓDULO E PLACA	un	2	R\$	45,92	R\$	53,23	R\$	106,46
4.8	ED-15737	CONJUNTO DE UM (1) INTERRUPTOR INTERMEDIÁRIO, CORRENTE 10A, TENSÃO 250V, (10A-250V), COM PLACA 4"X2" DE UM (1) POSTO, INCLUSIVE FORNECIMENTO, INSTALAÇÃO, SUPORTE, MÓDULO E PLACA	un	2	R\$	36,66	R\$	42,50	R\$	84,99
4.9	ED-15736	CONJUNTO DE UM (1) INTERRUPTOR PARALELO, CORRENTE 10A, TENSÃO 250V, (10A-250V), COM PLACA 4"X2" DE UM (1) POSTO, INCLUSIVE FORNECIMENTO, INSTALAÇÃO, SUPORTE, MÓDULO E PLACA	un	4	R\$	22,22	R\$	25,76	R\$	103,03
4.10	ED-15733	CONJUNTO DE UM (1) INTERRUPTOR SIMPLES, CORRENTE 10A, TENSÃO 250V, (10A-250V), COM PLACA 4"X2" DE UM (1) POSTO, INCLUSIVE FORNECIMENTO, INSTALAÇÃO, SUPORTE, MÓDULO E PLACA	un	19	R\$	20,95	R\$	24,29	R\$	461,42
4.11	ED-15763	CONJUNTO DE UM (1) MÓDULO COM FURO PARA SAÍDA DE FIO Ø10MM, COM PLACA 4"X2" DE UM (1) POSTO, INCLUSIVE FORNECIMENTO, INSTALAÇÃO, SUPORTE, MÓDULO E PLACA	un	18	R\$	10,48	R\$	12,15	R\$	218,67
4.12	ED-15764	CONJUNTO DE UMA (1) PLACA CEGA 4"X2", INCLUSIVE FORNECIMENTO, INSTALAÇÃO, SUPORTE E PLACA	un	10	R\$	8,67	R\$	10,05	R\$	100,50

*Handwritten signatures and notes at the bottom right of the page.*





4.13	ED-15753	CONJUNTO DE UMA (1) TOMADA DE ANTI (CONECTOR COAXIAL), COM PLACA 4"X2" DE UM (1) POSTO, INCLUSIVE FORNECIMENTO, INSTALAÇÃO, SUPORTE, MÓDULO E PLACA	un	3	R\$	25,34	R\$	29,37	R\$	88,12
4.15	ED-15748	CONJUNTO DE UMA (1) TOMADA PADRÃO, TRÊS (3) POLOS, CORRENTE 10A, TENSÃO 250V, (2P+T/10A-250V), COM PLACA 4"X2" DE UM (1) POSTO, INCLUSIVE FORNECIMENTO, INSTALAÇÃO, SUPORTE, MÓDULO E PLACA	un	120	R\$	22,21	R\$	25,75	R\$	3.089,50
4.16	ED-15749	CONJUNTO DE UMA (1) TOMADA PADRÃO, TRÊS (3) POLOS, CORRENTE 20A, TENSÃO 250V, (2P+T/20A-250V), COM PLACA 4"X2" DE UM (1) POSTO, INCLUSIVE FORNECIMENTO, INSTALAÇÃO, SUPORTE, MÓDULO E PLACA	un	8	R\$	23,27	R\$	26,97	R\$	215,80
4.17	ED-15760	CONJUNTO DE UMA (1) TOMADA TELEFÔNICA (CONECTOR RJ11) E UMA (1) TOMADA DE DADOS (CONECTOR RJ45 CAT.6E), COM PLACA 4"X2" DE DOIS (2) POSTOS, INCLUSIVE FORNECIMENTO, INSTALAÇÃO, SUPORTE, MÓDULO E PLACA	un	48	R\$	56,82	R\$	65,87	R\$	3.161,56
4.18	ED-48371	ESTABILIZADOR 12TV, 60HZ - 5,0KVA	U	5	R\$	709,23	R\$	822,14	R\$	4.110,70
4.19	ED-48376	GAVETA DE VENTILAÇÃO COM 4 VENTILADORES PARA RACK 19"	cj	1	R\$	382,39	R\$	443,27	R\$	443,27
4.20	ED-13357	LUMINÁRIA PLAFON REDONDO DE VIDRO JATEADO REDONDO COMPLETA, DIÂMETRO 25 CM, PARA UMA (1) LÂMPADA LED, POTÊNCIA 15W, BULBO A65, FORNECIMENTO E INSTALAÇÃO, INCLUSIVE BASE E LÂMPADA	un	68	R\$	60,05	R\$	69,61	R\$	4.733,48
4.21	ED-48377	ORGANIZADOR DE CABOS DE 1U PARA RACK 19"	cj	3	R\$	132,78	R\$	153,92	R\$	461,76
4.22	ED-48372	PATCH CORD RJ45/RJ45 UTP-4P METÁLICO CATEGORIA 6, PINAGEM T568A NA COR AZUL (VOZ), COMPRIMENTO 3 METROS	cj	30	R\$	27,37	R\$	31,73	R\$	951,82
4.23	ED-48373	PATCH PANEL 24 POSIÇÕES, CATEGORIA COM GUIA TRASEIRO	cj	2	R\$	1.329,62	R\$	1.541,30	R\$	3.082,59
4.24	ED-49496	PROJETOR EXTERNO PARA LÂMPADA A VAPOR DE MERCÚRIO, DE IODETO METÁLICO OU DE SÓDIO, COM ÂNGULO REGULÁVEL, COM ALOJAMENTO PARA REATOR, COMPLETO	un	2	R\$	474,32	R\$	549,83	R\$	1.099,66
4.25	ED-48375	RÉGUA COM 8 TOMADAS (2P+T), PARA FIXAÇÃO NO RACK DE 19" (1U)	un	1	R\$	71,72	R\$	83,14	R\$	83,14
4.26	ED-49523	RELÉ FOTOELÉTRICO, TENSÃO 120V COM CAPACIDADE DE CARGA 1200VA, INCLUSIVE BASE E INSTALAÇÃO	un	1	R\$	39,61	R\$	45,92	R\$	45,92
Total										
									R\$	114.846,70

Divinópolis, 22 de Agosto de 2022

Razão Social:	C. M. Castro Comércio e Serviços Ltda.-ME
CNPJ:	16.617.227/0001-10
Endereço:	Rua José Valente, 50 - Centro - CEP: 36.546-00
Cidade/UF:	Divinópolis/MG
Representante legal:	Carlos José de Castro Alves
E-mail:	com.ciencia.engenharia@gmail.com
Telefone:	(32) 9.8415-8313

16.617.227/0001-10

C.M. CASTRO COMÉRCIO  
E SERVIÇOS LTDA - ME

R. JOSÉ VALENTE, 50 - CENTRO  
CEP: 36546-000 - DIVINÓPOLIS - MG

*Carlos José de Castro Alves*





# Com Ciência Engenharia Produtos e Serviços



CNPJ: 16.617.227/0001-10 I.E.: 699.156502.0038 I. MUN.: 018  
R. José Valente, 50 - Centro - Divinésia - MG - CEP: 36.546-000 Tel: (32)98415-8313

## CÁLCULO DO BDI

### LOCAL:

Nova Sede Prefeitura Municipal. Rua São Cristovão, nº 55. Centro Dolores do Turvo MG

DISCRIMINAÇÃO DAS PARCELAS	SIG.	% ADOTADO
CUSTO DIRETO	CD	100%
ADMINISTRAÇÃO CENTRAL	AC	2,00%
LUCRO BRUTO	L	4,35%
DESPESAS FINANCEIRAS	DF	0,80%
SEGUROS, GARANTIAS E RISCO	SG	1,00%
SEGUROS + GARANTIAS	S	0,80%
RISCO(*)	R	92,00%
TRIBUTOS	I	6,54%
ISS	ISS <sup>(2)</sup>	2,89%
PIS	PIS	0,65%
COFINS	CO	3,00%
CPRB	CPRB	
Fórmula: $\{=(1+(AC+SG))*(1+DF)*(1+L)-1)\}/\{(1-(1+CPRB))\}$		
	BDI (NUMERADOR)	8,34%
	BDI (DENOMINADOR)	93,46%
	<b>BDI</b>	<b>15,92%</b>

16.617.227/0001-10  
C.M. CASTRO COMERCIO  
E SERVIÇOS LTDA ME  
R. JOSÉ VALENTE, 50 - CENTRO  
CEP: 36546-000 - DIVINÉSIA - MG

22/08/22

*[Handwritten signatures and initials]*









À PREFEITURA MUNICIPAL DE DORES DO TURVO  
SERVIÇO DE LICITAÇÃO  
PROCESSO LICITATÓRIO Nº. 095/2022.  
CARTA CONVITE Nº. 004/2022.

**PROPOSTA**

RAZÃO SOCIAL DO PROPONENTE: **ILUMINAR SERVIÇOS ELÉTRICOS LTDA.**

Cnpj:15.378.791.0001.65

Rua Agenor Nunes Siqueira 436, sala A, Nova Rio Branco.

Visconde do Rio Branco/MG CEP:36.520.000

Recebido em  
10/06/22  
DORES DO TURVO





# ILUMINAR SERVIÇOS ELÉTRICOS LTDA - ME

CNPJ: 15.378.791/0001-65 I.E.: 001.947381.0091

PRL DA RUA AGENOR NUNES DE SIQUEIRA, Nº 436, SALA A - NOVA RIO BRANCO - VISCONDE DO RIO BRANCO - MG - CEP: 36.520-000

TEL: (32) 3551-5342 CEL: (32) 9 8461-2404 / (32) 9 9981-9072

e-mail: iluminarcontato@hotmail.com



## ANEXO VII

PROCESSO LICITATÓRIO Nº. 095/2022.

CARTA CONVITE Nº. 004/2022.

TIPO MENOR PREÇO GLOBAL.

REGIME DE EXECUÇÃO: EMPREITADA GLOBAL.

Prefeitura Municipal de Dores do Turvo/MG

Prezados Senhores,

Apresentamos e submetemos à apreciação de V<sup>as</sup>. Nossa proposta de preços relativos a execução das obras e serviços, objeto da Carta Convite em epígrafe, tendo como referência o dia, mês e ano acima consignados.

O valor global proposto para a execução do objeto é de R\$ 119.245,59 (Cento e dezenove mil, duzentos e quarenta e cinco reais e cinquenta e nove centavos).

Os valores unitários item a item, propostos para a execução do objeto seguem especificados em planilha anexa.

O prazo de execução do objeto é de 03 (tres) meses, a contar do 5º (quinto) dia útil da emissão da "ORDEM DE SERVIÇO".

O prazo de validade da proposta de preços é de 60 (sessenta) dias corridos a partir da data de abertura das propostas pela Comissão de Licitações.

Visconde do Rio Branco, 22 de Agosto de 2022.

  
Sandra Aparecida da Silva.

(Sócia Administradora)

MG12.311.619  
**15.378.791/0001-65**

**ILUMINAR SERVIÇOS  
ELETRICOS LTDA**

PRL da Rua Agenor Nunes Siqueira, 436 - Sala A  
Bairro Nova Rio Branco  
CEP 36.520-000 - Visconde do Rio Branco - MG









# ILUMINAR SERVIÇOS ELÉTRICOS LTDA – ME

CNPJ: 15.378.791/0001-65 I.E.: 001.947381.0091

PRL DA RUA AGENOR NUNES DE SIQUEIRA, Nº 436, SALA A - NOVA RIO BRANCO- VISCONDE DO RIO BRANCO – MG – CEP: 36.520-000

TEL: (32) 3551-5342 CEL: (32) 9 8461-2404 / (32) 9 9981-9072

e-mail: iluminarcontato@hotmail.com



À COMISSÃO DE LICITAÇÕES DE DORES DO TURVO –MG.  
PROCESSO LICITATÓRIO Nº. 095/2022.

CARTA CONVITE Nº. 004/2022.

TIPO MENOR PREÇO GLOBAL.

REGIME DE EXECUÇÃO: EMPREITADA GLOBAL.

## COMPOSIÇÃO DO BDI

DISCRIMINAÇÃO DAS PARCELAS	SIG. (1)	% ADOTADO
CUSTO DIRETO	CD	100%
ADMINISTRAÇÃO CENTRAL	AC	3,00%
LUCRO BRUTO	L	7,20%
DESPESAS FINANCEIRAS	DF	0,84%
SEGUROS, GARANTIAS E RISCO		1,50%
SEGUROS + GARANTIAS	S	0,80%
RISCO(*)	R	0,97%
TRIBUTOS	I	6,15%
ISS	ISS <sup>(2)</sup>	2,50%
PIS	PIS	0,65%
OFINS	-	3,00%
CPRB	INSS	-
FÓRMULA DO BDI		-
BDI (NUMERADOR)		12,96%
BDI (DENOMINADOR)		93,85%
BDI		20,36%

Visconde do Rio Branco, 22 de Agosto de 2022.

  
Sandra Aparecida da Silva.  
Sócia Administradora.

**15.378.791/0001-65**

**ILUMINAR SERVIÇOS  
ELETRICOS LTDA I**

FRL da Rua Agenor Nunes Siqueira, 436 - Sala A

Dairro Nova Rio Branco

CEP 36.520-000 - Visconde do Rio Branco - MG







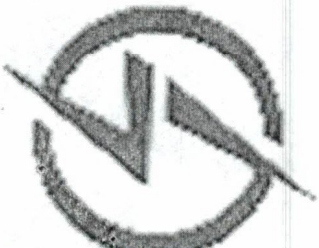

# ILUMINAR SERVIÇOS ELÉTRICOS LTDA - ME

CNPJ: 15.378.791/0001-65 I.E.: 001.947381.0091

PRL DA RUA AGENOR NUNES DE SIQUEIRA, N° 436, SALA A - NOVA RIO BRANCO - VISCONDE DO RIO BRANCO - MG - CEP: 36.520-000

TEL: (32) 3551-5342 CEL: (32) 9 8461-2404 / (32) 9 9981-9072

e-mail: iluminarcontato@hotmail.com

COMISSÃO DE LICITAÇÕES DE DORES DO TURVO -MG.  
PROCESSO LICITATÓRIO N° 095/2022.

CARTA CONVITE N° 004/2022.

TIPO MENOR PREÇO GLOBAL.

REGIME DE EXECUÇÃO: EMPREITADA GLOBAL.

Objeto: Contratação de empresa habilitada para prestação de serviços em obras e engenharia para construção da instalação rede elétrica, telefonia, informática e CFTV da nova sede da prefeitura Municipal de Dores do Turvo MG, com fornecimento de todo o material, equipamentos e mão de obra necessários, conforme plantas, projetos, planilha orçamentária de custos, cronograma físico-financeiro, memorial descritivo e demais documentos disponibilizados para a realização da obra

## PLANILHA ORÇAMENTÁRIA DE CUSTOS

CONTRATANTE: Prefeitura Municipal de Dores do Turvo		GESTOR: Recursos Próprios	
OBJETO: Instalações Elétricas, Telefonia, Informática e CFTV		DATA: 05/08/2022	
LOCAL: Município de Dores do Turvo-MG			
REGIÃO/MÊS DE REFERÊNCIA: SETOP/ABRIL-22			
RAZO DE EXECUÇÃO: 03 meses		FORMA DE EXECUÇÃO:	
( ) DIRETA	( x ) INDIRETA	BDI: 20,36%	

*[Handwritten signature]*

*[Handwritten signature]*





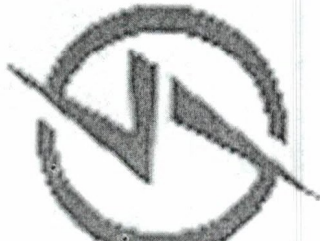

# ILUMINAR SERVIÇOS ELÉTRICOS LTDA - ME

CNPJ: 15.378.791/0001-65 I.E.: 001.947381.0091

PRL DA RUA AGENOR NUNES DE SIQUEIRA, N° 436, SALA A - NOVA RIO BRANCO - VISCONDE DO RIO BRANCO - MG - CEP: 36.520-000

TEL: (32) 3551-5342 CEL: (32) 9 8461-2404 / (32) 9 9981-9072

e-mail: iluminarcontato@hotmail.com

ITEM	CÓDIGO	DESCRIÇÃO	UNID	QUANT	PREÇO UNITÁRIO S/BDI	PREÇO UNITÁRIO C/BDI	PREÇO TOTAL
1		<b>INFRAESTRUTURA - ELETRODUTOS, CAIXAS DE PASSAGEM E PADRÃO DE MEDIÇÃO</b>					36.836,55
1.1	ED-49172	CAIXA ALVENARIA 70 X 70 X 50 CM PARA REFLETOR, COM GRADE, TIPO 1, INCLUSIVE ESCAVAÇÃO, REATERRO E BOTA-FORA	un	1	R\$ 601,92	R\$ 724,47	R\$ 724,47
1.2	ED-49183.	CAIXA DE DISTRIBUIÇÃO GERAL OU DERIVAÇÃO DG N°3	un	2	R\$ 222,46	R\$ 267,75	R\$ 535,51
1.3	ED-51056	CAIXA DE INSPEÇÃO EM CIMENTO AGREGADO 300X300 MM COM TAPA EM FERRO FUNDIDO	un	3	R\$ 126,09	R\$ 151,76	R\$ 455,29
1.4	ED-49201	CAIXA DE INSPEÇÃO EM CONCRETO, TIPO "ZC" PASSEIO, PADRÃO CEMIG, DIMENSÃO (77X67)CM, ALTURA 90CM, COM TAMPA E ARO ARTICULADO EM FERRO FUNDIDO, INCLUSIVE ESCAVAÇÃO, APILOAMENTO, LASTRO DE BRITA, REATERRO E TRANSPORTE E RETIRADA DO MATERIAL ESCAVADO (EM CAÇAMBA)	un	1	R\$ 1.279,87	R\$ 1.540,45	R\$ 1.540,45
1.5	ED-49187	CAIXA DE LIGAÇÃO/PASSAGEM EM PVC RÍGIDO PARA ELETRODUTO, DIMENSÕES 4"X2", EMBUTIDA EM ALVENARIA - FORNECIMENTO E INSTALAÇÃO	un	194	R\$ 8,90	R\$ 10,71	R\$ 2.078,14
1.6	ED-49170	CAIXA DE PASSAGEM EM ALVENARIA E TAMPA DE CONCRETO, FUNDO DE BRITA, TIPO 1, 50 X 50 X 60 CM, INCLUSIVE ESCAVAÇÃO, REATERRO E BOTA-FORA	un	2	R\$ 310,79	R\$ 374,07	R\$ 748,13
1.7	ED-49212	CAIXA PARA MEDIÇÃO, TIPO CM-2, DIMENSÕES CONFORME PADRÃO CEMIG, EXCLUSIVE DISJUNTOR, INCLUSIVE INSTALAÇÃO	un	2	R\$ 316,23	R\$ 380,61	R\$ 761,23
1.8	ED-49203	CAIXA PARA MEDIÇÃO, TIPO CM-3, COM VISOR DO LEITOR PARA VIA PÚBLICA (LVP), DIMENSÕES CONFORME PADRÃO CEMIG, EXCLUSIVE DISJUNTOR, INCLUSIVE INSTALAÇÃO	un	1	R\$ 580,86	R\$ 699,12	R\$ 699,12



*Alcides*

*Apud...*





# ILUMINAR SERVIÇOS ELÉTRICOS LTDA - ME

CNPJ: 15.378.791/0001-65 I.E.: 001.947381.0091

PR.LDA RUA AGENOR NUNES DE SIQUEIRA, N° 436, SALA A - NOVA RIO BRANCO- VISCONDE

DO RIO BRANCO - MG - CEP: 36.520-000

TEL: (32) 3551-5342 CEL: (32) 9 8461-2404 / (32) 9 9981-9072

e-mail: iluminarcontato@hotmail.com

..1.9	ED-48702	CAIXA PRÉ MOLDADA PARA ATERRAMENTO COM TAMPA DE CONCRETO 25 x 25 x 50 CM, INCLUSIVE ESCAVAÇÃO E BOTA FORA	un	3	R\$	110,93	R\$	133,52	R\$ 400,55
..1.10	ED-49175	CAIXA SUBTERRÂNEA DE ENTRADA TELEFÔNICA TIPO R1, 60 X 35 X 50 CM	un	1	R\$	597,83	R\$	719,55	R\$719,55
..1.11	ED-17954	CONDULETE DE ALUMÍNIO, TIPO "B", DIÂMETRO DE SAÍDA 3/4" (20MM), EXCLUSIVE MÓDULO E PLACA, INCLUSIVE FIXAÇÃO	un	30	R\$	27,62	R\$	33,24	R\$ 997,30
..1.12	ED-49295	DUTO CORRUGADO EM PEAD (POLIETILENO DE ALTA DENSIDADE), PARA PROTEÇÃO DE CABOS SUBTERRÂNEOS DN 40 MM (1.1/2")	m	18	R\$	24,44	R\$	29,42	R\$ 529,49
..1.13	ED-19520	ELETROCALHA PERFURADA (100X100)MM EM CHAPA DE AÇO GALVANIZADO #18, COM TRATAMENTO PRÉ-ZINCADO, INCLUSIVE TAMPA DE ENCAIXE, FIXAÇÃO SUPERIOR, CONEXÕES E ACESSÓRIOS	m	28	R\$	124,48	R\$	149,82	R\$ 4.195,08
..1.14	ED-49308	ELETRODUTO DE PVC RÍGIDO ROSCÁVEL, DN 20 MM (3/4"), INCLUSIVE CONEXÕES, SUPORTES E FIXAÇÃO	m	146	R\$	19,93	R\$	23,99	R\$3.502,21
..1.15	ED-49310	ELETRODUTO DE PVC RÍGIDO ROSCÁVEL, DN 32 MM (1.1/4"), INCLUSIVE CONEXÕES, SUPORTES E FIXAÇÃO	m	18	R\$	33,16	R\$	39,91	R\$ 718,40
..1.16	ED-49414	ELETRODUTO FLEXÍVEL CORRUGADO, PVC, ANTI-CHAMA, DN 25MM (3/4"), APLICADO EM ALVENARIA, INCLUSIVE RASGO	m	600	R\$	8,89	R\$	10,70	R\$6.420,00
..1.17	ED-49415	ELETRODUTO FLEXÍVEL CORRUGADO, PVC, ANTI-CHAMA, DN 32MM (1"), APLICADO EM ALVENARIA, INCLUSIVE RASGO	m	120	R\$	12,34	R\$	14,85	R\$ 1.782,29
..1.18	ED-49321	ELETRODUTO DE AÇO GALVANIZADO MÉDIO, INCLUSIVE CONEXÕES, SUPORTES E FIXAÇÃO DN 50 (2")	m	15	R\$	52,18	R\$	62,80	R\$ 942,06
..1.19	ED-49415	ELETRODUTO FLEXÍVEL CORRUGADO, PVC, ANTI-CHAMA, DN 32MM (1"), APLICADO EM ALVENARIA, INCLUSIVE RASGO	m	20	R\$	12,34	R\$	14,85	R\$297,05
..2.0	ED-49334	ENVELOPE DE CONCRETO PARA PROTEÇÃO DE TUBOS DE PVC ENTERRADO - CONCRETO TIPO A FCK = 13,5 MPA	m3	1	R\$	542,19	R\$	652,58	R\$652,58
..2.1	ED-49451	PERFILADO PERFURADO (38X38)MM EM CHAPA DE AÇO GALVANIZADO #18, COM TRATAMENTO PRÉ-ZINCADO, INCLUSIVE FIXAÇÃO SUPERIOR, CONEXÕES E ACESSÓRIOS, EXCLUSIVE TAMPA DE ENCAIXE	m	87	R\$	55,83	R\$	67,20	R\$5.846,14

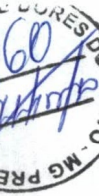

*M. B. O.*

*Iluminar*



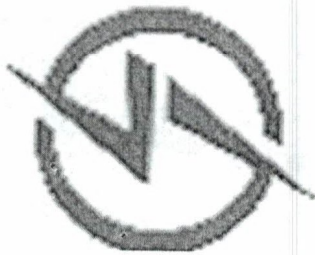

# ILUMINAR SERVIÇOS ELÉTRICOS LTDA - ME

CNPJ: 15.378.791/0001-65 I.E.: 001.947381.0091

PR L DA RUA AGENOR NUNES DE SIQUEIRA, N° 436, SALA A - NOVA RIO BRANCO- VISCONDE

DO RIO BRANCO - MG - CEP: 36.520-000

TEL: (32) 3551-5342 CEL: (32) 9 8461-2404 / (32) 9 9981-9072

e-mail: [iluminarcontato@hotmail.com](mailto:iluminarcontato@hotmail.com)

1.22	ED-19583	FIXAÇÃO DE PERFILADO HORIZONTAL, INCLUSIVE SUPORTE, VERGALHÃO E ACESSÓRIOS, EXCLUSIVE PERFILADO	m	28	R\$	11,37	R\$	13,68	R\$ 383,18
1.23	ED-24042	FORNECIMENTO E INSTALAÇÃO DE FITA SUBTERRÂNEA PARA SINALIZAÇÃO DE REDES OU TUBULAÇÕES	m	20	R\$	4,49	R\$	5,40	R\$ 108,08
1.24	ED-49503	QUADRO DE DISTRIBUIÇÃO PARA 42 MÓDULOS COM BARRAMENTO 100 A	un	1	R\$	798,83	R\$	961,47	R\$ 961,47
1.25	ED-49461	VERGALHÃO DE AÇO COM ROSCA TOTAL PARA PERFILADO, DIÂMETRO 1/4", INCLUSIVE FORNECIMENTO, FIXAÇÃO E INSTALAÇÃO	m	30	R\$	14,26	R\$	17,16	R\$ 514,90
1.26	ED-17935	SONDAGEM DE ELETRODUTO/DUTOS COM ARAME GALVANIZADO, DIÂMETRO DO FIO 1,24MM, 18 BWG, INCLUSIVE FORNECIMENTO E INSTALAÇÃO	m	65	R\$	0,73	R\$	0,88	R\$ 57,11
1.27	ED-49506	QUADRO DE DISTRIBUIÇÃO DE LUZ EM PVC D'E EMBUTIR, ATÉ 16 DIVISÕES MODULARES, DIMENSÕES EXTERNAS 260 X 310 X 85 MM	un	1	R\$	221,65	R\$	266,78	R\$ 266,78
2		<b>CABEAMENTO ELÉTRICO, TELEFÔNICO, CFTV E ESTRUTURADO</b>							51.287,57
2.1	ED-48361	ANILHA (MARCADOR) PARA IDENTIFICAÇÃO DE CABOS (# 6 MM2) - 500 UN	un	1	R\$	54,59	R\$	65,70	R\$ 65,70
2.2	ED-48363	CABO COAXIAL RG-59-75 OHMS	m	190	R\$	5,82	R\$	7,00	R\$ 1.330,94
2.3	ED-48998	CABO DE COBRE FLEXÍVEL, CLASSE 5, ISOLAMENTO TIPO EPR/HEPR, NÃO HALOGENADO, ANTICHAMA, TERMOFIXO, UNIPOLAR, SEÇÃO 10 MM2, 90°C, 0,6/1KV	m	62	R\$	14,49	R\$	17,44	R\$ 1.081,29
2.4	ED-49001	CABO DE COBRE FLEXÍVEL, CLASSE 5, ISOLAMENTO TIPO EPR/HEPR, NÃO HALOGENADO, ANTICHAMA, TERMOFIXO, UNIPOLAR, SEÇÃO 16 MM2, 90°C, 0,6/1KV	m	126	R\$	21,58	R\$	25,97	R\$ 3.272,68
2.5	ED-49010	CABO DE COBRE FLEXÍVEL, CLASSE 5, ISOLAMENTO TIPO EPR/HEPR, NÃO HALOGENADO, ANTICHAMA, TERMOFIXO, UNIPOLAR, SEÇÃO 50 MM2, 90°C, 0,6/1KV	m	90	R\$	56,58	R\$	68,10	R\$ 6.128,97

*[Handwritten signatures]*

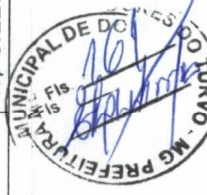



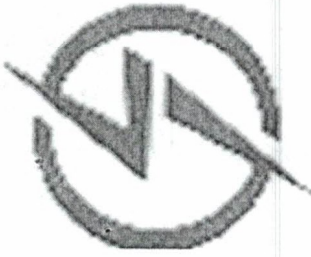

# ILUMINAR SERVIÇOS ELÉTRICOS LTDA - ME

CNPJ: 15.378.791/0001-65 I.E.: 001.947381.0091

PRL DA RUA AGENOR NUNES DE SIQUEIRA, N° 436, SALA A - NOVA RIO BRANCO- VISCONDE

DO RIO BRANCO - MG - CEP: 36.520-000

TEL: (32) 3551-5342 CEL: (32) 9 8461-2404 / (32) 9 9981-9072

e-mail: iluminarcontato@hotmail.com

2.6	ED-48946	CABO DE COBRE FLEXÍVEL, CLASSE 5, ISOLAMENTO TIPO LSHF/ATOX, NÃO HALOGENADO, ANTICHAMA, TERMOPLÁSTICO, UNIPOLAR, SEÇÃO 1,5 MM2, 70°C, 450/750V	m	1176	R\$	2,86	R\$	3,44	R\$ 4.048,14
2.7	ED-48966	CABO DE COBRE FLEXÍVEL, CLASSE 5, ISOLAMENTO TIPO LSHF/ATOX, NÃO HALOGENADO, ANTICHAMA, TERMOPLÁSTICO, UNIPOLAR, SEÇÃO 10 MM2, 70°C, 450/750V	m	38	R\$	13,85	R\$	16,67	R\$ 633,45
2.8	ED-48951	CABO DE COBRE FLEXÍVEL, CLASSE 5, ISOLAMENTO TIPO LSHF/ATOX, NÃO HALOGENADO, ANTICHAMA, TERMOPLÁSTICO, UNIPOLAR, SEÇÃO 2,5 MM2, 70°C, 450/750V	m	365	R\$	4,57	R\$	5,50	R\$ 2.007,66
2.9	ED-48956	CABO DE COBRE FLEXÍVEL, CLASSE 5, ISOLAMENTO TIPO LSHF/ATOX, NÃO HALOGENADO, ANTICHAMA, TERMOPLÁSTICO, UNIPOLAR, SEÇÃO 4 MM2, 70°C, 450/750V	m	1947	R\$	6,34	R\$	7,63	R\$ 14.857,21
2.10	ED-48961	CABO DE COBRE FLEXÍVEL, CLASSE 5, ISOLAMENTO TIPO LSHF/ATOX, NÃO HALOGENADO, ANTICHAMA, TERMOPLÁSTICO, UNIPOLAR, SEÇÃO 6 MM2, 70°C, 450/750V	m	87	R\$	9,03	R\$	10,87	R\$ 945,56
2.11	ED-49133	CABO DE COBRE NÚ # 16 MM2, ENTERRADO, EXCLUSIVE ESCAVAÇÃO E REATERRO	m	10	R\$	17,80	R\$	21,42	R\$214,24
2.12	ED-48931	CABO TELEFÔNICO CI 50.10	m	60	R\$	12,88	R\$	15,50	R\$ 930,14
2.14	ED-48365	CABO UTP 4 PARES CATEGORIA 6 COM REVESTIMENTO EXTERNO NÃO PROPAGANTE A CHAMA	m	1856	R\$	6,43	R\$	7,74	R\$ 14.363,86
2.15	ED-49340	FIO TELEFÔNICO (FI) EM COBRE ELETROLÍTICO ESTANHADO DE SEÇÃO MACIÇA, ESP. 0,60MM (2X0,60MM), UM (1) PAR TORCIDO, ISOLAMENTO EM CLORETO DE POLIVINILA (PVC) - FORNECIMENTO E INSTALAÇÃO	m	386	R\$	3,03	R\$	3,65	R\$1.407,71
3		<b>ATERRAMENTO E PROTEÇÃO DOS CIRCUITOS</b>							5.447,34
3.1	ED-48700	ATERRAMENTO COM HASTES COPPERWELD, DIÂMETRO DE 5/8", COMPRIMENTO DE 240CM, EXCLUSIVE CABO E CAIXA PARA ATERRAMENTO, INCLUSIVE GRAMPO PARA HASTE E INSTALAÇÃO	un	3	R\$	327,79	R\$	394,53	R\$1.183,58
3.2	ED-49245	DISJUNTOR BIPOLAR TERMOMAGNÉTICO 10KA, DE 60A	un	4	R\$	74,67	R\$	89,87	R\$ 359,49

*[Handwritten signatures]*





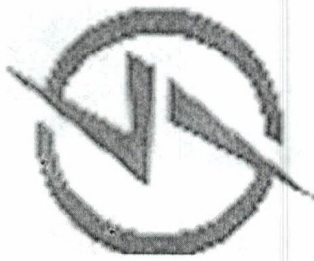

# ILUMINAR SERVIÇOS ELÉTRICOS LTDA - ME

CNPJ: 15.378.791/0001-65 I.E.: 001.947381.0091

PRL DA RUA AGENOR NUNES DE SIQUEIRA, N° 436, SALA A - NOVA RIO BRANCO - VISCONDE

DO RIO BRANCO - MG - CEP: 36.520-000

TEL: (32) 3551-5342 CEL: (32) 9 8461-2404 / (32) 9 9981-9072

e-mail: iluminarcontato@hotmail.com

3.3	ED-49270	DISJUNTOR BIPOLAR TERMOMAGNÉTICO 5KA, DE 16A	un	1	R\$	48,36	R\$	58,21	R\$58,21
3.4	ED-49272	DISJUNTOR BIPOLAR TERMOMAGNÉTICO 5KA, DE 25A	un	12	R\$	48,36	R\$	58,21	R\$ 698,47
3.5	ED-49230	DISJUNTOR MONOPOLAR TERMOMAGNÉTICO 5KA, DE 16A	un	10	R\$	21,69	R\$	26,11	R\$261,06
3.6	ED-49232	DISJUNTOR MONOPOLAR TERMOMAGNÉTICO 5KA, DE 25A	un	2	R\$	21,69	R\$	26,11	R\$52,21
3.7	ED-49260	DISJUNTOR TRIPOLAR TERMOMAGNÉTICO 10KA, DE 60A	un	1	R\$	115,24	R\$	138,70	R\$ 138,70
3.8	ED-49285	DISJUNTOR TRIPOLAR TERMOMAGNÉTICO 5KA, DE 25A	un	1	R\$	91,19	R\$	109,76	R\$ 109,76
3.9	ED-49288	DISJUNTOR TRIPOLAR TERMOMAGNÉTICO 5KA, DE 40A	un	1	R\$	91,19	R\$	109,76	R\$ 109,76
3.11	ED-49343	HASTE DE AÇO COBREADA PARA ATERRAMENTO DIÂMETRO 3/4" X 2400 MM, CONFORME PADRÕES TELEBRÁS	U	3	R\$	182,49	R\$	219,64	R\$ 658,93
3.12	ED-49528	SUPRESSOR DE SURTO PARA PROTEÇÃO DE CENTRAL DE TELECOMUNICAÇÕES	un	1	R\$	287,87	R\$	346,48	R\$ 346,48
3.13	ED-48701	TERMINAL PARA ATERRAMENTO E CONEXÃO DE QUADRO/PAINEL ELÉTRICO, TIPO PARAFUSO FENDIDO DE APERTO, EM LATÃO ESTANHADO, DIÂMETRO DERIVAÇÃO 2,5MM2-25MM2, INCLUSIVE INSTALAÇÃO	un	3	R\$	9,67	R\$	11,64	R\$ 34,92
3.14	ED-49527	SUPRESSOR DE SURTO PARA PROTEÇÃO PRIMÁRIA EM QGD, ATÉ 1,5 KV - 5 KA	un	3	R\$	298,72	R\$	359,54	R\$1.078,62
3.15	ED-51092	VLC SLIM CLASSE 1 275V 12,5/60KA	un	3	R\$	98,91	R\$	119,05	R\$ 357,14
<b>4</b>		<b>INTERRUPTORES, TOMADAS, LUMINÁRIAS E RACK</b>							25.674,12
4.1	ED-5617	MÓDULO PULSADOR CAMPAINHA, CORRENTE 10A, TENSÃO 250V, (10A-250V), INCLUSIVE FORNECIMENTO E INSTALAÇÃO, EXCLUSIVE PLACA E SUPORTE	un	1	R\$	12,90	R\$	15,53	R\$15,53
4.2	ED-48367	CERTIFICAÇÃO DE GARANTIA DE TRANSMISSÃO DE CABOS LÓGICOS - CATEGORIA 5E	un	60	R\$	13,83	R\$	16,65	R\$998,75
4.3	ED-15745	CONJUNTO DE DOIS (2) INTERRUPTORES PARALELOS, CORRENTE 10A, TENSÃO 250V, (10A-250V), COM PLACA 4"X2" DE DOIS (2) POSTOS, INCLUSIVE FORNECIMENTO, INSTALAÇÃO, SUPORTE, MÓDULO E PLACA	un	3	R\$	35,99	R\$	43,32	R\$129,95



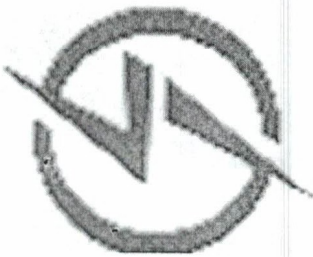

# ILUMINAR SERVIÇOS ELÉTRICOS LTDA - ME

CNPJ: 15.378.791/0001-65 I.E.: 001.947381.0091

PRL DA RUA AGENOR NUNES DE SIQUEIRA, N° 436, SALA A - NOVA RIO BRANCO- VISCONDE

DO RIO BRANCO - MG - CEP: 36.520-000

TEL: (32) 3551-5342 CEL: (32) 9 8461-2404 / (32) 9 9981-9072

e-mail: [iluminarcontato@hotmail.com](mailto:iluminarcontato@hotmail.com)

4.4	ED-15739	CONJUNTO DE DOIS (2) INTERRUPTORES SIMPLES, CORRENTE 10A, TENSÃO 250V, (10A-250V), COM PLACA 4"X2" DE DOIS (2) POSTOS, INCLUSIVE FORNECIMENTO, INSTALAÇÃO, SUPORTE, MÓDULO E PLACA	un	6	R\$	31,25	R\$	37,61	R\$225,68
4.5	ED-15755	CONJUNTO DE DUAS (2) TOMADAS PADRÃO, TRÊS (3) POLOS, CORRENTE 10A, TENSÃO 250V, (2P+T/10A-250V), COM PLACA 4"X2" DE DOIS (2) POSTOS, INCLUSIVE FORNECIMENTO, INSTALAÇÃO, SUPORTE, MÓDULO E PLACA	un	12	R\$	35,97	R\$	43,29	R\$ 519,52
4.6	ED-15756	CONJUNTO DE DUAS (2) TOMADAS PADRÃO, TRÊS (3) POLOS, CORRENTE 20A, TENSÃO 250V, (2P+T/20A-250V), COM PLACA 4"X2" DE DOIS (2) POSTOS, INCLUSIVE FORNECIMENTO, INSTALAÇÃO, SUPORTE, MÓDULO E PLACA	un	6	R\$	38,09	R\$	45,85	R\$ 275,07
4.7	ED-15741	CONJUNTO DE TRÊS (3) INTERRUPTORES SIMPLES, CORRENTE 10A, TENSÃO 250V, (10A-250V), COM PLACA 4"X2" DE TRÊS (3) POSTOS, INCLUSIVE FORNECIMENTO, INSTALAÇÃO, SUPORTE, MÓDULO E PLACA	un	2	R\$	45,92	R\$	55,27	R\$ 110,54
4.8	ED-15737	CONJUNTO DE UM (1) INTERRUPTOR INTERMEDIÁRIO, CORRENTE 10A, TENSÃO 250V, (10A-250V), COM PLACA 4"X2" DE UM (1) POSTO, INCLUSIVE FORNECIMENTO, INSTALAÇÃO, SUPORTE, MÓDULO E PLACA	un	2	R\$	36,66	R\$	44,12	R\$ 88,25
4.9	ED-15736	CONJUNTO DE UM (1) INTERRUPTOR PARALELO, CORRENTE 10A, TENSÃO 250V, (10A-250V), COM PLACA 4"X2" DE UM (1) POSTO, INCLUSIVE FORNECIMENTO, INSTALAÇÃO, SUPORTE, MÓDULO E PLACA	un	4	R\$	22,22	R\$	26,74	R\$ 106,98
4.10	ED-15733	CONJUNTO DE UM (1) INTERRUPTOR SIMPLES, CORRENTE 10A, TENSÃO 250V, (10A-250V), COM PLACA 4"X2" DE UM (1) POSTO, INCLUSIVE FORNECIMENTO, INSTALAÇÃO, SUPORTE, MÓDULO E PLACA	un	19	R\$	20,95	R\$	25,22	R\$ 479,09
4.11	ED-15763	CONJUNTO DE UM (1) MÓDULO COM FURO PARA SAÍDA DE FIO Ø10MM, COM PLACA 4"X2" DE UM (1) POSTO, INCLUSIVE FORNECIMENTO, INSTALAÇÃO, SUPORTE, MÓDULO E PLACA	un	18	R\$	10,48	R\$	12,61	R\$227,05



*[Handwritten signatures and initials]*









# ILUMINAR SERVIÇOS ELÉTRICOS LIDA - ME

CNPJ: 15.378.791/0001-65 I.E.: 001.947381.0091

PRL DA RUA AGENOR NUNES DE SIQUEIRA, N° 436, SALA A - NOVA RIO BRANCO - VISCONDE DO RIO BRANCO - MG - CEP: 36.520-000

TEL: (32) 3551-5342 CEL: (32) 9 8461-2404 / (32) 9 9981-9072

e-mail: iluminarcontato@hotmail.com

4.24	ED-49496	PROJETOR EXTERNO PARA LÂMPADA A VAPOR DE MERCÚRIO, DE IODETO METÁLICO OU DE SÓDIO, COM ÂNGULO REGULÁVEL, COM ALOJAMENTO PARA REATOR, COMPLETO	un	2	R\$ 474,32	R\$ 570,89	R\$ 1.141,78			
4.25	ED-48375	RÉGUA COM 8 TOMADAS (2P+T), PARA FIXAÇÃO NO RACK DE 19" (1U)	un	1	R\$ 71,72	R\$ 86,32	R\$ 86,32			
4.26	ED-49523	RELÉ FOTOELÉTRICO, TENSÃO 120V COM CAPACIDADE DE CARGA 1200VA, INCLUSIVE BASE E INSTALAÇÃO	un	1	R\$ 39,61	R\$ 47,67	R\$ 47,67			
Total										119.245,59

Visconde do Rio Branco, 22 de Agosto de 2022.

  
Sandra Aparecida da Silva.

(Sócia Administradora)

MG12.311.619

15.378.791/0001-65

ILUMINAR SERVIÇOS  
ELETRICOS LIDA I

FRL da Rua Agenor Nunes Siqueira, 436 - Sala A  
Dairró Nova Rio Branco

CEP 36.520-000 - Visconde do Rio Branco - MG









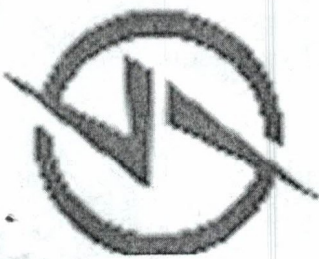

# ILUMINAR SERVIÇOS ELÉTRICOS LTDA - ME

CNPJ: 15.378.791/0001-65 I.E.: 001.947381.0091

PRL DA RUA AGENOR NUNES DE SIQUEIRA, Nº 436, SALA A - NOVA RIO BRANCO- VISCONDE

DO RIO BRANCO - MG - CEP: 36.520-000

TEL: (32) 3551-5342 CEL: (32) 9 8461-2404 / (32) 9 9981-9072

e-mail: iluminarcontato@hotmail.com

À COMISSÃO DE LICITAÇÕES- DORES DO TURVO -MG.

PROCESSO LICITATÓRIO Nº. 095/2022.

CARTA CONVITE Nº. 004/2022.

TIPO MENOR PREÇO GLOBAL.

REGIME DE EXECUÇÃO: EMPREITADA GLOBAL.

## CRONOGRAMA FÍSICO-FINANCEIRO

PREFEITURA: Dores do Turvo/MG	DATA	22/08/2022
<b>OBRA:</b> Contratação de empresa habilitada para prestação de serviços em obras e engenharia para construção da Instalação rede elétrica, telefonia, informática e CFTV da nova sede da prefeitura Municipal de Dores do Turvo MG, com fornecimento de todo o material, equipamentos e mão de obra necessários, conforme plantas, projetos, planilha orçamentária de custos, cronograma físico-financeiro, memorial descritivo e demais documentos disponibilizados para a realização da obra	<b>LOCAL:</b> Nova Sede Prefeitura Municipal. Rua São Cristovão, nº 55. Centro Dores do Turvo MG	<b>PRAZO DE EXECUÇÃO</b> 03 (tres) meses



## CRONOGRAMA FÍSICO FINANCEIRO

### CRONOGRAMA FÍSICO FINANCEIRO

OBRA/OBJ.: Instalações Elétricas, Telefonia, Informática e CFTV

LOCAL: Município de Dores do Turvo-MG

CONTRATANTE: Prefeitura Municipal de Dores do Turvo

ITEM	DISCRIMINAÇÃO DOS SERVIÇOS	VALOR(R\$)
1	INFRAESTRUTURA - ELETRODUTOS, CAIXAS DE PASSAGEM E PADRÃO DE MEDIÇÃO	R\$ 36.836,55

Mês	Mês	Mês
1	2	3
R\$ 25.785,59	11.050,97	-
70%	30%	100%
SUB-TOTAL		R\$ 36.836,55



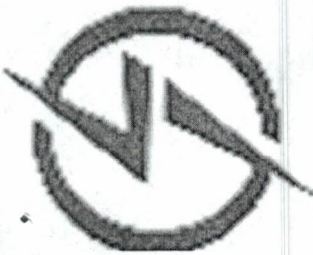

# ILUMINAR SERVIÇOS ELÉTRICOS LTDA - ME

CNPJ: 15.378.791/0001-65 I.E.: 001.947381.0091

PRL DA RUA AGENOR NUNES DE SIQUEIRA, N° 436, SALA A - NOVA RIO BRANCO- VISCONDE

DO RIO BRANCO - MG - CEP: 36.520-000

TEL: (32) 3551-5342 CEL: (32) 9 8461-2404 / (32) 9 9981-9072

e-mail: iluminarcontato@hotmail.com

2	CABEAMENTO ELÉTRICO, TELEFÔNICO, CFTV E ESTRUTURADO	R\$ 51.287,57	R\$ 20.515,03	40%	30.772,54	60%	R\$ 51.287,57	100%
3	ATERRAMENTO E PROTEÇÃO DOS CIRCUITOS	R\$ 5.447,34	R\$ -	0%	5.447,34	100%	R\$ 5.447,34	100%
4	INTERRUPTORES, TOMADAS, LUMINÁRIAS E RACK	R\$ 25.674,12	R\$ -		6.418,53	25%	R\$ 25.674,12	100%
	VALOR DO PERÍODO	R\$ 119.245,59	R\$ 46.300,62		R\$ 53.689,38		R\$19.255,59	
	VALOR ACUMULADO	R\$ 119.245,59	R\$ 46.300,62		R\$ 99.989,99		R\$119.245,59	
	PERCENTUAL DO PERÍODO		38,83%		45,02%			
	PERCENTUAL ACUMULADO		38,83%		83,85%		100,00%	

Visconde do Rio Branco, 22 de Agosto de 2022.

  
Sandra Aparecida da Silva.

(Sócia Administradora)

MG12.311.619

15.378.791/0001-65

ILUMINAR SERVIÇOS  
ELETRICOS LTDA I

FRL da Rua Agenor Nunes Siqueira, 436 - Sala A

Dairro Nova Rio Branco

CEP 36.520-000 - Visconde do Rio Branco - MG











**PREFEITURA MUNICIPAL DE DORES TURVO**  
**ATA JULGAMENTO DE PROPOSTAS CARTA CONVITE**



Processo Licitatório nº: 00095/2022

Modalidade: CARTA CONVITE Nº: 004/2022

Objeto: CONTRATAÇÃO DE EMPRESA HABILITADA PARA PRESTAÇÃO DE SERVIÇOS EM OBRAS E ENGENHARIA PARA CONSTRUÇÃO DA INSTALAÇÃO REDE ELÉTRICA, TELEFONIA, INFORMÁTICA E CFTV DA NOVA SEDE DA PREFEITURA MUNICIPAL DE DORES DO TURVO MG, COM FORNECIMENTO DE TODO O MATERIAL, EQUIPAMENTOS E MÃO DE OBRA NECESSÁRIOS, CONFORME PLANTAS, PROJETOS, PLANILHA ORÇAMENTÁRIA DE CUSTOS, CRONOGRAMA FÍSICO-FINANCEIRO, MEMORIAL DESCRITIVO E DEMAIS DOCUMENTOS DISPONIBILIZADOS PARA A REALIZAÇÃO DA OBRA.

**ESCOPO**

Aos vigésimo segundo dia do mês de Agosto de 2022 às 12:00 horas, reuniu-se a Presidente juntamente com sua CPL (Comissão Permanente de Licitação), da PREFEITURA MUNICIPAL DE DORES TURVO, para julgamento das Propostas dos proponentes participantes do processo de licitação nº 00095/2022, CARTA CONVITE nº 004/2022, com o objetivo de: CONTRATAÇÃO DE EMPRESA HABILITADA PARA PRESTAÇÃO DE SERVIÇOS EM OBRAS E ENGENHARIA PARA CONSTRUÇÃO DA INSTALAÇÃO REDE ELÉTRICA, TELEFONIA, INFORMÁTICA E CFTV DA NOVA SEDE DA PREFEITURA MUNICIPAL DE DORES DO TURVO MG, COM FORNECIMENTO DE TODO O MATERIAL, EQUIPAMENTOS E MÃO DE OBRA NECESSÁRIOS, CONFORME PLANTAS, PROJETOS, PLANILHA ORÇAMENTÁRIA DE CUSTOS, CRONOGRAMA FÍSICO-FINANCEIRO, MEMORIAL DESCRITIVO E DEMAIS DOCUMENTOS DISPONIBILIZADOS PARA A REALIZAÇÃO DA OBRA.

**PARTICIPANTES**

Foi verificado pelo Presidente ELIETE ROSA DOS SANTOS COUTINHO e sua CPL (Comissão Permanente de Licitação) WASHINGTON LUIS CABRAL DA SILVA, MARIANA DAS DORES INACIO o interesse na participação deste procedimento os licitantes C.M. CASTRO COMOMERCIO E SERVICOS LTDA, RMVD INSTALAÇÕES ELETRICAS LTDA, ILUMINAR SERVIÇOS ELETRICOS LTDA.

**CREDENCIAMENTO**

As empresas participantes do processo supra apresentaram como seus representantes credenciados o seguinte: C.M. CASTRO COMOMERCIO E SERVICOS LTDA - SEM REPRESENTANTE, RMVD INSTALAÇÕES ELETRICAS LTDA - SEM REPRESENTANTE, ILUMINAR SERVIÇOS ELETRICOS LTDA - SEM REPRESENTANTE.

**ABERTURA DOS ENVELOPES**

Após o Julgamento da HABILITAÇÃO dos licitantes, a presidente realizou a abertura do(s) envelope(s) "Nº 2 – PROPOSTA", passando para o julgamento da mesma.

**JULGAMENTO DAS PROPOSTAS**

Após a abertura dos envelopes dos licitantes habilitados a participarem do processo, foi verificado a cotação de preços conforme a seguir discriminado:





**PREFEITURA MUNICIPAL DE DORES TURVO**  
**ATA JULGAMENTO DE PROPOSTAS CARTA CONVITE**



Ítem	Licitante	Vr.Un. Item	%	Classif.	Observação
1	C.M. CASTRO COMOMERCIO E SERVICOS LTDA	114.846,70	0,00	1	Sim
1	RMVD INSTALAÇÕES ELETRICAS LTDA	116.954,12	0,00	2	Sim
1	ILUMINAR SERVIÇOS ELETRICOS LTDA	119.245,59	0,00	3	Sim

**OUTRAS INFORMAÇÕES**

No julgamento das propostas foi observado o seguinte:

Fica aberto o prazo de 02 (dois) dias para a apresentação de recurso em da presente licitação.

**ENCERRAMENTO DA SESSÃO**

Não havendo nada mais a tratar, foi encerrada esta sessão e, para constar é lavrada a presente ata, que uma vez lida e aprovada vai assinada por todos os membros presentes.

**ASSINATURAS**

Presidente / CPL (Comissão Permanente de Licitação)

Representantes das Empresas

  
ELIETE ROSA DOS SANTOS COUTINHO  
PRESIDENTE

C.M. CASTRO COMOMERCIO E SERVICOS LTDA  
SEM REPRESENTANTE

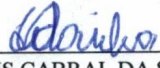
  
WASHINGTON LUIS CABRAL DA SILVA  
MEMBRO

RMVD INSTALAÇÕES ELETRICAS LTDA  
SEM REPRESENTANTE

  
MARIANA DAS DORES INACIO  
MEMBRO

ILUMINAR SERVIÇOS ELETRICOS LTDA  
SEM REPRESENTANTE





## **MUNICÍPIO DE DORES DO TURVO**

ESTADO DE MINAS GERAIS – CEP.: 36.513-000

PRAÇ. CONEGO AGOSTINHO JOSE DE RESENDE, 30- CENTRO-DORES DO TURVO

licitacao@doresdoturvo.mg.gov.br

CNPJ:18.128.249/0001-42 - tel: (032) 3576-1130



### **Encaminhamento para parecer jurídico**

Encaminhamos o presente Processo de Licitação registrado sob o nº. 095/2022, na modalidade Carta Convite nº. 004/2022, para apreciação e parecer conclusivo.

Município de Dores do Turvo, 25 de agosto de 2022.

  
**Eliete Rosa dos Santos Coutinho**  
**Presidente da Comissão de Licitação**





## MUNICÍPIO DE DORES DO TURVO

ESTADO DE MINAS GERAIS – CEP.: 36.513-000

PRAÇ. CONEGO AGOSTINHO JOSE DE RESENDE, 30- CENTRO-DORES DO TURVO.

licitacao@doresdoturvo.mg.gov.br

CNPJ:18.128.249/0001-42 - tel: (032) 3576-1130



### **PARECER JURÍDICO CONCLUSIVO**

#### **Ref.:**

PROCESSO LICITATÓRIO Nº 095/2022.

MODALIDADE: CARTA CONVITE Nº 004/2022.

TIPO MENOR PREÇO GLOBAL.

REGIME DE EXECUÇÃO: EMPREITADA GLOBAL.

**OBJETO DA LICITAÇÃO:** Contratação de empresa habilitada para prestação de serviços em obras e engenharia para construção da Instalação rede elétrica, telefonia, informática e CFTV da nova sede da prefeitura Municipal de Dores do Turvo MG, com fornecimento de todo o material, equipamentos e mão de obra necessários, conforme plantas, projetos, planilha orçamentária de custos, cronograma físico-financeiro, memorial descritivo e demais documentos disponibilizados para a realização da obra

O **Município de Dores do Turvo/MG**, visando atender as necessidades da administração municipal, instaurou o presente procedimento administrativo de Licitação, ora em análise.

#### **1.0. Relatório:**

Versa o procedimento administrativo licitatório que o Município de Dores do Turvo motivado pela necessidade de atender a supracitada Secretaria Municipal, objetivando a Contratação de empresa habilitada para prestação de serviços em obras e engenharia para construção da Instalação rede elétrica, telefonia, informática e CFTV da nova sede da prefeitura Municipal de Dores do Turvo MG, com fornecimento de todo o material, equipamentos e mão de obra necessários, conforme plantas, projetos, planilha orçamentária de custos, cronograma físico-financeiro, memorial descritivo e demais documentos disponibilizados para a realização da obra.

Após a formalização do instrumento convocatório referente à Carta Convite, foi exarado parecer jurídico preliminar aprovando o certame, visto inexistência de qualquer vício ou nulidade no procedimento até a aquela data. Desta forma, foi realizada a publicação do certame no quadro de avisos da prefeitura Municipal, conforme determina a Lei e, designado a data de 22/08/2022, às 12h00min (doze horas) para realização da abertura dos envelopes de habilitação e proposta.

Realizado o certame, novamente, vieram os autos do procedimento administrativo para o Jurídico para os fins de análise e parecer jurídico final.





## MUNICÍPIO DE DORES DO TURVO

ESTADO DE MINAS GERAIS – CEP.: 36.513-000

PRAÇ. CONEGO AGOSTINHO JOSE DE RESENDE, 30- CENTRO-DORES DO TURVO.

licitacao@doresdoturvo.mg.gov.br

CNPJ:18.128.249/0001-42 - tel: (032) 3576-1130



É, em síntese, o relatório.

### **2.0. Preliminarmente - Das Formalidades Processuais:**

A Matéria *in casu* é pertinente a Licitação Pública e subordina-se, conforme é público e notório, às normas inseridas na Lei Federal nº 8.666/93 e suas posteriores alterações, sob pena de nulidade absoluta do feito, bem como obediência aos princípios contidos na CRF/88, especialmente em seu art. 37, caput.

Compulsando, minuciosamente, o procedimento administrativo em comento, constatei de plano:

- A publicação do Certame no quadro de Aviso do Município.
- Concorreram no certame interessados que exercem atividade no ramo;
- Existência de dotação orçamentária correspondente;
- Existência de previsão de disponibilidade financeira;
- Existência da Fase de Habilitação;
- Existência da Ata de Abertura dos Envelopes “DOCUMENTOS”;
- Existência de abertura prazo para apresentação certidão atualizada para continuidade ao certame;
- Existência da Ata de Abertura dos Envelopes “PROPOSTAS”;
- Não afetação de plano de metas estabelecido para o exercício, com a presente contratação;
- Inexistência de qualquer recurso na esfera administrativa.

Sendo assim, preenchidos se encontram os pressupostos legais, mormente quanto ao aspecto da formalidade e legalidade, no presente processo, consolidando, assim, a coisa julgada administrativa.

### **3.0. No Mérito:**

Trata-se de processo administrativo que o Município de Dores do Turvo procedeu a abertura visando a Contratação de empresa habilitada para prestação de serviços em obras e engenharia para construção da Instalação rede elétrica, telefonia, informática e CFTV da nova sede da prefeitura Municipal de Dores do Turvo MG, com fornecimento de todo o material, equipamentos e mão de obra necessários, conforme plantas, projetos, planilha orçamentária de custos, cronograma físico-financeiro, memorial descritivo e demais documentos disponibilizados para a realização da obra.

A análise atenta e minuciosa de todo o procedimento, inclusive a regularidade documental e fiscal do proponente vencedor revela que inexistem irregularidades ou vícios que maculem ou invalidem o procedimento, não sendo, portanto, necessário decretar sua nulidade.





## **MUNICÍPIO DE DORES DO TURVO**

ESTADO DE MINAS GERAIS – CEP.: 36.513-000

PRAÇ. CONEGO AGOSTINHO JOSE DE RESENDE, 30- CENTRO-DORES DO TURVO

licitacao@doresdoturvo.mg.gov.br

CNPJ:18.128.249/0001-42 - tel: (032) 3576-1130



Assim, o arcabouço processual não colide com os preceitos insertos na Lei Federal nº 8.666/93, não havendo nada a ser sanado ou retificado no procedimento em comento.

### **4.0. Conclusão:**

Desta forma, e pelas razões aqui declinadas, sou de parecer favorável à homologação/Adjudicação para a proposta da licitante EMPRESA: CM CASTRO COMERCIO E SERVIÇOS LTDA CNPJ Nº 16.617.227/0002-00, em relação ao melhor valor que efetivou na Ata Relativa ao Processo Licitatório em comento.

O presente parecer jurídico possui natureza opinativa e não vinculativa, já que exarado dentro do limite legal.

Por oportuno, necessário ressaltar que, ao aclamado vencedor é garantida apenas a expectativa do direito se conveniente e oportuno para a Administração Pública.

S.M.J este é o parecer.

Dores do Turvo/MG, 31 de agosto de 2022.

**Tomaz de Aquino Fernandes**

**OAB/MG 51.419**

**Procurador Municipal**





**PREFEITURA MUNICIPAL DE DORES TURVO**  
**ADJUDICAÇÃO CARTA CONVITE**



**ADJUDICAÇÃO**

O Prefeito, Sr. VALDIR RIBEIRO DE BARROS juntamente com sua equipe de apoio nomeados pela portaria nº 182, em observância a Lei 8.666/93, tendo em vista o julgamento da Licitação autuada sob o nº 095/2022, na modalidade CARTA CONVITE de nº 004/2022, com o objetivo da CONTRATAÇÃO DE EMPRESA HABILITADA PARA PRESTAÇÃO DE SERVIÇOS EM OBRAS E ENGENHARIA PARA CONSTRUÇÃO DA INSTALAÇÃO REDE ELÉTRICA, TELEFONIA, INFORMÁTICA E CFTV DA NOVA SEDE DA PREFEITURA MUNICIPAL DE DORES DO TURVO MG, COM FORNECIMENTO DE TODO O MATERIAL, EQUIPAMENTOS E MÃO DE OBRA NECESSÁRIOS, CONFORME PLANTAS, PROJETOS, PLANILHA ORÇAMENTÁRIA DE CUSTOS, CRONOGRAMA FÍSICO-FINANCEIRO, MEMORIAL DESCRITIVO E DEMAIS DOCUMENTOS DISPONIBILIZADOS PARA A REALIZAÇÃO DA OBRA, houve por bem **ADJUDICAR** aos licitantes o objeto da licitação, atribuindo-lhes o direito de contratar com esta Administração, nos termos em que o Adjudicatário venceu a licitação.

<b>C.M. CASTRO COMERCIO E SERVICOS LTDA – CNPJ 16.617.227/0002-00</b>	<b>Valor Adjudicado</b>
Item(ns): 01 item adjudicado.	R\$ 114.846,70

<b>ILUMINAR SERVIÇOS ELETRICOS LTDA – CNPJ 15.378.791/0001-65</b>	<b>Valor Adjudicado</b>
Item(ns): Nenhum item adjudicado.	R\$ 0,0000

<b>RMVD INSTALAÇÕES ELETRICAS LTDA – CNPJ 32.042.625/0001-02</b>	<b>Valor Adjudicado</b>
Item(ns): Nenhum item adjudicado.	R\$ 0,0000

Dores do Turvo MG, 01 de setembro de 2022.

  
**VALDIR RIBEIRO DE BARROS**  
PREFEITO





**PREFEITURA MUNICIPAL DE DORES TURVO**  
**HOMOLOGAÇÃO CARTA CONVITE**



**HOMOLOGAÇÃO**

O Prefeito Municipal de DORES DO TURVO, Sr. VALDIR RIBEIRO DE BARROS em observância a Lei 8.666/93 e tendo em vista o julgamento da Licitação autuada sob nº 00095/2022, na modalidade CARTA CONVITE de nº 004/2022, com o objetivo da CONTRATAÇÃO DE EMPRESA HABILITADA PARA PRESTAÇÃO DE SERVIÇOS EM OBRAS E ENGENHARIA PARA CONSTRUÇÃO DA INSTALAÇÃO REDE ELÉTRICA, TELEFONIA, INFORMÁTICA E CFTV DA NOVA SEDE DA PREFEITURA MUNICIPAL DE DORES DO TURVO MG, COM FORNECIMENTO DE TODO O MATERIAL, EQUIPAMENTOS E MÃO DE OBRA NECESSÁRIOS, CONFORME PLANTAS, PROJETOS, PLANILHA ORÇAMENTÁRIA DE CUSTOS, CRONOGRAMA FÍSICO-FINANCEIRO, MEMORIAL DESCRITIVO E DEMAIS DOCUMENTOS DISPONIBILIZADOS PARA A REALIZAÇÃO DA OBRA, houve por bem **HOMOLOGAR** o procedimento licitatório, com o julgamento do certame em favor da empresa vencedora, conforme abaixo relacionado:

C.M. CASTRO COMOMERCIO E SERVICOS LTDA Cnpj/Cpf : 16.617.227/0002-00	Valor Homologado
Item(ns): 1;	R\$ 114.846,70
ILUMINAR SERVIÇOS ELETRICOS LTDA Cnpj/Cpf : 15.378.791/0001-65	Valor Homologado
Item(ns): Nenhum item homologado.	R\$ 0,00
RMVD INSTALAÇÕES ELETRICAS LTDA Cnpj/Cpf : 32.042.625/0001-02	Valor Homologado
Item(ns): Nenhum item homologado.	R\$ 0,00

DORES DO TURVO, 14 de Setembro de 2022.

  
**VALDIR RIBEIRO DE BARROS**  
PREFEITO





## **MUNICÍPIO DE DORES DO TURVO**

ESTADO DE MINAS GERAIS – CEP.: 36.513-000

PRAÇ. CONEGO AGOSTINHO JOSE DE RESENDE, 30- CENTRO-DORES DO TURVO.

licitacao@doresdoturvo.mg.gov.br

CNPJ:18.128.249/0001-42 - tel: (032) 3576-1130



### **CONTRATO DE PRESTAÇÃO DE SERVIÇOS QUE ENTRE SI FAZEM O MUNICÍPIO DE DORES DO TURVO E EMPRESA CM CASTRO COMERCIO E SERVIÇOS LTDA.**

**CONTRATO Nº 154/2022.**

**PROCESSO LICITATÓRIO Nº. 095/2022.**

**CARTA CONVITE Nº. 004/2022.**

**TIPO MENOR PREÇO GLOBAL.**

**REGIME DE EXECUÇÃO: EMPREITADA GLOBAL.**

Pelo presente instrumento particular, de um lado o MUNICÍPIO DE DORES DO TURVO/MG, com sede na Praça Cônego Agostinho José de Resende, 30, Estado de Minas Gerais, com CNPJ nº18.128.249/0001-42, neste ato representado por seu Prefeito Municipal, Valdir Ribeiro de Barros, brasileiro, casado, inscrito no CPF sob o nº 180.680.906-06, residente e domiciliado nesta cidade de Dores do Turvo, doravante denominado simplesmente de **CONTRATANTE** e, de outro lado, a Empresa **CM CASTRO COMÉRCIO E SERVIÇOS LTDA ME**, pessoa jurídica de direito privado, inscrita no CNPJ sob o nº 16.617.227/0001-10, com sede na Rua José Valente, 50, centro, Divinésia, MG, CEP.: 36.546-000, neste ato representada pelo Sr. Carlos José de Castro Alves, brasileiro, empresário, inscrito no CPF nº 674.807.726-53, portador da Identidade nº M.4.692.146, residente e domiciliado na Rua José Valente, 50, centro, Divinésia, MG, CEP.: 36.546-000, doravante denominada simplesmente de **CONTRATADA**, ajustam entre si um contrato de prestação de serviços de conformidade com a Lei Federal nº. 8.666/93 e alterações introduzidas posteriormente, em decorrência da homologação do Processo de licitação nº.095/2022, Carta Convite nº. 004/2022, e ainda sob as cláusulas e condições a seguir:

#### **CLÁUSULA PRIMEIRA - DO OBJETO**

O objeto do presente Contratação de empresa habilitada para prestação de serviços em obras e engenharia para construção da Instalação rede elétrica, telefonia, informática e CFTV da nova sede da prefeitura Municipal de Dores do Turvo MG, com fornecimento de todo o material, equipamentos e mão de obra necessários, conforme plantas, projetos, planilha orçamentária de custos, cronograma físico-financeiro, memorial descritivo e demais documentos disponibilizados para a realização da obra

#### **CLÁUSULA SEGUNDA – DO PRAZO E REGIME DE EXECUÇÃO**

A CONTRATADA deverá executar o serviço com regime de execução por empreitada global, no prazo de 03 (tres) meses contados após o quinto dia útil da emissão da ORDEM DE SERVIÇO, bem como, ainda, ficar disponível durante 05(cinco) dias por semana, via telefone ou e-mail para realização de suporte e esclarecimento de dúvidas a respeito das obras, caso necessário.





## **MUNICÍPIO DE DORES DO TURVO**

ESTADO DE MINAS GERAIS – CEP.: 36.513-000

PRAÇ. CONEGO AGOSTINHO JOSE DE RESENDE, 30- CENTRO-DORES DO TURVO

licitacao@doresdoturvo.mg.gov.br

CNPJ:18.128.249/0001-42 - tel: (032) 3576-1130



As obras a serem executadas deverão atender às **NORMAS TÉCNICAS, ESPECIFICAÇÕES E MÉTODOS DE ENSAIO DA ABNT** (Associação Brasileira de Normas Técnicas).

### **CLÁUSULA TERCEIRA - DO PREÇO**

O MUNICÍPIO pagará a CONTRATADA, pela prestação dos serviços prevista neste instrumento, a importância de R\$ 114.846,70 (cento e quatorze mil, oitocentos e quarenta e seis reais e setenta centavos).

### **CLÁUSULA QUARTA - DO PAGAMENTO**

I - a) O pagamento será efetuado em até 30 (trinta) dias, após a prestação dos serviços, observando as medições e o cronograma de desembolso, pelo Setor de Tesouraria desta Prefeitura com depósito/transferência em conta de titularidade do CNPJ do licitante vencedor.

II - Todo pagamento será efetuado após emissão de competente nota fiscal, devidamente preenchida, não podendo conter erros ou rasuras.

III - Os pagamentos serão efetuados somente após a comprovação de que a futura contratada realizou anotação de Responsabilidade Técnica junto ao CREA, referente à execução das Obras; regularidade INSS, através de matrícula e/ou CND; regularidade FGTS/CAIXA, através do CRS; apresentação de quitação salarial dos empregados da empresa, recolhimentos fundiários e previdenciários.

### **CLÁUSULA QUINTA - DA RESCISÃO E PENALIDADES**

I - A inexecução total ou parcial deste Contrato, além de ocasionar a aplicação das penalidades anteriormente enunciadas, ensejará, também, a sua rescisão, desde que ocorram quaisquer motivos enumerados no art. 78, da Lei nº 8.666/93.

II - A rescisão do Contrato poderá ser dar sob qualquer das formas delineadas no art. 79, da Lei nº 8.666/93.

III - Se a rescisão da avença se der por qualquer das causas previstas nos incs. I a XI, do art. 78, da Lei nº 8.666/93, a CONTRATADA sujeitar-se-á, ainda, ao pagamento de multa equivalente a 10% (dez por cento) do valor do Contrato.

IV – Caso o CONTRATADO deixe de cumprir total ou parcialmente as obrigações assumidas ficará sujeito ainda às seguintes sanções:

Pelo descumprimento parcial:

**Advertência.**

Pelo descumprimento total:

a) Multa de até 20% (vinte por cento) sobre o valor do contrato, sem prejuízo de perdas e danos e da multa moratória cabíveis;

b) Suspensão temporária da participação em licitações e impedimento de contratar com o Município pelo prazo de 12 (doze) meses;

c) Declaração de inidoneidade para licitar ou contratar com a Administração Pública enquanto perdurarem os motivos da punição.





## **MUNICÍPIO DE DORES DO TURVO**

ESTADO DE MINAS GERAIS – CEP.: 36.513-000

PRAÇ. CONEGO AGOSTINHO JOSE DE RESENDE, 30- CENTRO-DORES DO TURVO.

licitacao@doresdoturvo.mg.gov.br

CNPJ:18.128.249/0001-42 - tel: (032) 3576-1130



V - As sanções previstas nos itens anteriores poderão ser aplicadas às empresas que, em outras contratações com a Administração Pública de qualquer nível federativo ou com suas entidades paraestatais.

### **CLÁUSULA SEXTA - DA VIGÊNCIA**

O prazo de vigência do presente contrato está compreendida entre a data de sua assinatura e término previsto para 14 de dezembro de 2022, podendo ser prorrogado conforme Lei Federal nº 8.666/93, mediante celebração de termo aditivo próprio e específico, por acordo entre as partes.

### **CLÁUSULA SÉTIMA - DA DOTAÇÃO ORÇAMENTARIA**

As despesas provenientes da execução das obras objeto do presente contrato correrão por conta das seguintes dotações orçamentárias 2022:

02.03.01.04.122.0052.1007.4.4.90.51.00

### **CLÁUSULA OITAVA - DO FORO**

Fica eleito o foro da Comarca de Senador Firmino para dirimir dúvidas resultantes da execução deste instrumento, com expressa renúncia de qualquer outro.

E assim, por estarem justas e acordadas, firmam as partes o presente termo em 02 (duas) vias de igual teor e forma com 02 (duas) testemunhas instrumentárias, para que produza jurídicos e legais efeitos.

Dores do Turvo MG, 14 de setembro de 2022.

**VALDIR RIBEIRO DE BARROS**  
**PREFEITO MUNICIPAL DE DORES DO TURVO**

**EMPRESA CM CASTRO COMÉRCIO E SERVIÇOS LTDA ME – CONTRATADA**  
Sr. Carlos José de Castro Alves - representante

TESTEMUNHAS:

Nome: \_\_\_\_\_

Nome: \_\_\_\_\_

CPF: 09349185628

CPF: 1278333066





PREFEITURA MUNICIPAL DE DORES TURVO



**CONTRATO CADASTRADO**

Página: 1 de 1

Contrato	Data	Vigência	Valor Inicial	Somatório Aditivos	Valor Global
00154	14/09/2022	14/12/2022	114.846,700	0,000	114.846,700

Favorecido	Orgão SICOM
02510 - C M CASTRO COMERCIO E SERVICOS LTDA	2

Processo	Data	Modalidade	Nro.	Data
00095/2022	10/08/2022	01 - CARTA CONVITE	0095	11/08/2022

**Aplicação**  
CONTRATAÇÃO DE EMPRESA HABILITADA PARA PRESTAÇÃO DE SERVIÇOS EM OBRAS E ENGENHARIA PARA CONSTRUÇÃO DA INSTALAÇÃO REDE ELÉTRICA, TELEFONIA, INFORMÁTICA E CFTV DA NOVA SEDE DA PREFEITURA MUNICIPAL DE DORES DO TURVO MG, COM FORNECIMENTO DE TODO O MATERIAL, EQUIPAMENTOS E MÃO DE OBRA NECESSÁRIOS, CONFORME PLANTAS, PROJETOS, PLANILHA ORÇAMENTÁRIA DE CUSTOS, CRONOGRAMA FÍSICO-FINANCEIRO, MEMORIAL DESCRITIVO E DEMAIS DOCUMENTOS DISPONIBILIZADOS PARA A REALIZAÇÃO DA OBRA

**Aditivo(s) do Contrato**

Código	Data	Valor Aditivo	Vencimento
0000	/ /	0,000	/ /



OBJETO do Aditivo





**PREFEITURA MUNICIPAL DE DORES TURVO**  
**ORDEM DE SERVIÇO**  
( GLOBAL )

00268 / 001  
14/09/2022

FAVORECIDO		DADOS OBRIGATORIOS NA NOTA FISCAL			
1837 - C.M. CASTRO COMOMERCIO E SERVICOS LTDA		PREFEITURA MUNICIPAL DE DORES TURVO			
Cnpj/Cpf: 16.617.227/0002-00	IE: 219.156.502.012	IM: . . .	PIS: . . .		
RUA JOSE VALENTE 50, Nro: CENTRO		- DIVINESIA			
Telefones: (0) /	Contato: CARLOS	Telefones: (32) 3576-1130	Fax: 3576-1105		
- -		Proc.Lic.: 00154	Proc.Lic.: 0095 - 10/08/2022		
Modalidade: CARTA CONVITE					
Modalidade: CARTA CONVITE					
- MG					
<b>INFORMAÇÕES DA AUTORIZAÇÃO DE SERVIÇO</b>					
Cotação: 0072 - 08/08/2022	Proc.C: 03559 - 14/09/2022	Dotação: 00085 - 02.03.01.04.122.0052.1007.44905100			
Proc.Lic: 0095 - 10/08/2022	Modalidade: CARTA CONVITE	C.Pgto: 02 - A PRAZO 30 DIAS	Requis.: 00743/001 - 08/08/2022		
Natureza: 02.007.087.00615 - SERVIÇOS DIVERSOS - SERVIÇOS DIVERSOS - SERVIÇOS OBRAS E ENGENHARIA CONSTRUÇÃO REDE ELETRICA					
Item	Detalhamento do Serviço	Uni.Med.	Quantidade	Unitário	Total
0001	SERVIÇOS OBRAS E ENGENHARIA CONSTRUÇÃO REDE ELETRICA	SERV	100,0000	1.148,4670	114.846,7000
INSS:				Total Bruto	114.846,7000
	0,0000			Total Desconto	0,0000
				Total Líquido	114.846,7000
Aplicação: CONTRATAÇÃO DE EMPRESA HABILITADA PARA PRESTAÇÃO DE SERVIÇOS EM OBRAS E ENGENHARIA PARA CONSTRUÇÃO DA INSTALAÇÃO REDE ELÉTRICA, TELEFONIA, INFORMÁTICA E CFTV DA NOVA SEDE DA PREFEITURA MUNICIPAL DE DORES DO TURVO MG, COM FORNECIMENTO DE TODO O MATERIAL, EQUIPAMENTOS E MÃO DE OBRA NECESSÁRIOS, CONFORME PLANTAS, PROJETOS, PLANILHA ORÇAMENTÁRIA DE CUSTOS, CRONOGRAMA FÍSICO-FINANCEIRO, MEMORIAL DESCRITIVO E DEMAIS DOCUMENTOS DISPONIBILIZADOS PARA A REALIZAÇÃO DA OBRA		Fonte Pagto: 0192 - Alienação de Bens			
		Obs. Requis:.			
		Observação:			
<b>Para uso da contabilidade</b>				Local: DORES DO TURVO	
Ficha: 00085	Credor: 1496	C.Custo: 003		Data: 14/09/2022	
O.S.: 00268/001 - 14/09/2022	RS				
Proc.Lic.: 0095 - 10/08/2022	Modalidade: CARTA CONVITE				
Cont: 00154 - 14/09/2022	Aditivo:				
Fonte: 0192	Det.Desp: 1	Proc.C.: 03559 - 14/09/2022			
Rec.Vinc.:					
				Responsável pela Contratação do Serviço	
					
					





**Diário Oficial do Município de Dores do Turvo**  
Edição Nº 694 de 21/09/2022

21/09/2022

Presencial nº 044/2022. Objeto: Aquisição de Equipamentos e Mobiliários em atendimento as demandas da Farmácia de Minas de acordo com o Qualifar - SUS. Empresa Contratada: MARIA APARECIDA ROSA DA SILVA SANTOS 57174075649 Valor Total R\$ 4.595,00 (quatro mil, quinhentos e noventa e cinco reais). Data da assinatura: 14/09/2022. Assinatura: 14/09/2022 a 31/12/2022. Contratante: Município de Dores do Turvo-MG. Prefeito Municipal: Valdir Ribeiro de Barros.

**Código Identificador: 015.00047.00051.001.002.0017.0014.0000545**

**MUNICÍPIO DE DORES DO TURVO-MG**, Extrato Contrato nº 151/2022. Processo nº 103/2022. Pregão Presencial nº 044/2022. Objeto: Aquisição de Equipamentos e Mobiliários em atendimento as demandas da Farmácia de Minas de acordo com o Qualifar - SUS. Empresa Contratada: MD COPIADORA LTDA Valor Total 4.208,00 (quatro mil, duzentos e oito reais). Data da assinatura: 14/09/2022. Assinatura: 14/09/2022 a 31/12/2022. Contratante: Município de Dores do Turvo-MG. Prefeito Municipal: Valdir Ribeiro de Barros.

**Código Identificador: 015.00047.00051.001.002.0017.0014.0000546**

**MUNICÍPIO DE DORES DO TURVO-MG**, Extrato Contrato nº 152/2022. Processo nº 103/2022. Pregão Presencial nº 044/2022. Objeto: Aquisição de Equipamentos e Mobiliários em atendimento as demandas da Farmácia de Minas de acordo com o Qualifar - SUS. Empresa Contratada: TCOM COMERCIO E SERVIÇOS DE ELETRO ELETRONICOS E INFORMATICA LTDA Valor total 3.473,00 (três mil, quatrocentos e setenta e três reais). Data da assinatura: 14/09/2022. Assinatura: 14/09/2022 a 31/12/2022. Contratante: Município de Dores do Turvo-MG. Prefeito Municipal: Valdir Ribeiro de Barros.

**Código Identificador: 015.00047.00051.001.002.0017.0014.0000547**

**MUNICÍPIO DE DORES DO TURVO-MG**, Extrato Contrato nº 154/2022. Processo nº 095/2022. Carta Convite nº 004/2022. Objeto: Contratação de empresa habilitada para prestação de serviços em obras e engenharia para construção da Instalação rede elétrica, telefonia, informática e CFTV da nova sede da prefeitura Municipal de Dores do Turvo MG, com fornecimento de todo o material, equipamentos e mão de obra necessários, conforme plantas, projetos, planilha orçamentária de custos, cronograma físico-financeiro, memorial descritivo e demais documentos disponibilizados para a realização da obra. Empresa Contratada: CM CASTRO COMÉRCIO E SERVIÇOS LTDA ME Valor total R\$ 114.846,70 (cento e quatorze mil, oitocentos e quarenta e seis reais e setenta centavos). Data da assinatura: 14/09/2022. Vigência: 14/09/2022 a 14/12/2022. Contratante: Município de Dores do Turvo-MG. Prefeito Municipal: Valdir Ribeiro de Barros.

**Código Identificador: 015.00047.00051.001.002.0017.0014.0000549**





**Diário Oficial do Município de Dores do Turvo**  
Edição Nº 694 de 21/09/2022

21/09/2022

**MUNICÍPIO DE DORES DO TURVO-MG**, Extrato Contrato nº 155/2022. Processo nº 114/2022. Dispensa nº 031/2022. Objeto: Aquisição de uma geladeira para atender a demanda e a necessidade de conservação e armazenamento de alimentos para o setor administrativo e planejamento da prefeitura municipal de Dores do Turvo MG. Empresa Contratada: MERCADO OPÇÃO E CIA LTDA - ME Valor Total R\$ 3.399,00 (três mil, trezentos e noventa e nove reais). Data da assinatura: 20/09/2022. Vigência: 20/09/2022 a 31/12/2022. Contratante: Município de Dores do Turvo-MG. Prefeito Municipal: Valdir Ribeiro de Barros.

**Código Identificador: 015.00047.00051.001.002.0017.0014.0000551**

**MUNICÍPIO DE DORES DO TURVO-MG**, Extrato Contrato nº 156/2022. Processo nº 115/2022. Dispensa nº 032/2022. Objeto: Contratação de empresa para prestação de serviços em locação de brinquedos para comemoração das Festividades do Dia das Crianças no Município de Dores do Turvo MG. Empresa Contratada: EDER JOSÉ DE JESUS DIAS 12260907610. Valor Total R\$ 9.650,00 (nove mil, seiscentos e cinquenta reais). Data da assinatura: 20/09/2022. Vigência: 20/09/2022 a 31/10/2022. Contratante: Município de Dores do Turvo-MG. Prefeito Municipal: Valdir Ribeiro de Barros.

**Código Identificador: 015.00047.00051.001.002.0017.0014.0000553**

**MUNICÍPIO DE DORES DO TURVO-MG**, Extrato Homologação. Processo nº 095/2022. Carta Convite nº 004/2022. Objeto: Contratação de empresa habilitada para prestação de serviços em obras e engenharia para construção da Instalação rede elétrica, telefonia, informática e CFTV da nova sede da prefeitura Municipal de Dores do Turvo MG, com fornecimento de todo o material, equipamentos e mão de obra necessários, conforme plantas, projetos, planilha orçamentária de custos, cronograma físico-financeiro, memorial descritivo e demais documentos disponibilizados para a realização da obra. Empresa: CM CASTRO COMÉRCIO E SERVIÇOS LTDA ME Valor total R\$ 114.846,70 (cento e quatorze mil, oitocentos e quarenta e seis reais e setenta centavos). Data da assinatura: 14/09/2022. Município de Dores do Turvo-MG. Prefeito Municipal: Valdir Ribeiro de Barros.

**Código Identificador: 015.00047.00051.001.002.0017.0014.0000548**

**MUNICÍPIO DE DORES DO TURVO-MG**, Extrato Homologação. Processo nº 096/2022. Pregão Presencial nº 041/2022. Objeto: Contratação de empresa habilitada para prestação de serviços de seguro veicular total, veículos da frota da Prefeitura Municipal de Dores do Turvo/MG. Empresas: MAPFRE SEGUROS GERAIS S.A Valor Total R\$ 8.900,00 (oito mil e novecentos reais); GENTE SEGURADORA Valor Total R\$ R\$ 5.340,00 (cinco mil, trezentos e quarenta reais). Data da assinatura: 06/09/2022. Município de Dores do Turvo-MG. Prefeito Municipal: Valdir Ribeiro de Barros.

**Código Identificador: 015.00047.00051.001.002.0017.0014.0000537**