



Ao Serviço de Licitações e Compras do Município de Dores do Turvo/MG.

Considerando a necessidade de atender as demandas da Secretaria Municipal de Saúde, em prol dos usuários do sistema de saúde e munícipes de Dores do Turvo/MG;

Considerando processo nº 071/2023 será cancelado em virtude de **instabilidade no portal AMM LICITA (LICITAR DIGITAL) onde o mesmo estava travando impossibilitando e prejudicando o andamento da licitação e conseqüentemente aos licitantes que não conseguiam dar seus lances;**

Venho, respeitosamente, à presença de Vossa Excelência, solicitar autorização para proceder abertura de Processo Licitatório, na modalidade que a Lei dispuser, objetivando a aquisição de materiais Medico Hospitalar para atender as demandas das Unidades Médicas e Postos de Saúde do Município de Dores do Turvo MG

Termos em que, pede deferimento.

Dores do Turvo, 09 de maio de 2023.

Kallil Dahier Moreira Cunha
Secretário Municipal de Saúde



PREFEITURA MUNICIPAL DE DORES TURVO

00031/001.

09/05/2023

Página: 1 de 25

REQUISIÇÃO DE MATERIAL - REGISTRO DE PREÇOS

Aplicação:

AQUISIÇÃO DE MATERIAIS MEDICO HOSPITALAR PARA ATENDER AS DEMANDAS DAS UNIDADES MEDICAS E POSTOS DE SAUDE DO MUNICIPIO.



Item	Código e Descrição	U.Med.	Qtde.	Preço Estimativo	
				Unitário	Total
1	023.011.00117 ABAIXADOR DE LINGUA DE MADEIRA PCT C/ 100	PCTE	300,0000	0,0000	0,0000
2	023.008.00082 AGUA BI-DESTILADA 10 ML CX. C/ 200 AMP.	UNI	25,0000	0,0000	0,0000
3	023.001.00078 AGULHA DESCARTAVEL 13X4,5 HIPODERMICA DESCATAVEL ESTERIL	UNI	20000,0000	0,0000	0,0000
4	023.001.00083 AGULHA DESCARTAVEL 20X5,5 HIPODERMICA DESCATAVEL ESTERIL	UNI	1000,0000	0,0000	0,0000
5	023.001.00081 AGULHA DESCARTAVEL 25X6 HIPODERMICA DESCATAVEL ESTERIL	UNI	5000,0000	0,0000	0,0000
6	023.001.00079 AGULHA DESCARTAVEL 25X7 HIPODERMICA DESCATAVEL ESTERIL	UNI	5000,0000	0,0000	0,0000
7	023.001.00080 AGULHA DESCARTAVEL 25X8 HIPODERMICA DESCATAVEL ESTERIL	UNI	20000,0000	0,0000	0,0000
8	023.001.00085 AGULHA DESCARTAVEL 30X7,0 HIPODERMICA DESCATAVEL ESTERIL	UNI	2000,0000	0,0000	0,0000
9	023.001.00084 AGULHA DESCARTAVEL 30X8,0 HIPODERMICA DESCATAVEL ESTERIL	UNI	1000,0000	0,0000	0,0000
10	035.003.00142 ALCOOL EM GEL 70% GALAO DE 5 LITROS	GAL	200,0000	0,0000	0,0000
11	026.001.01334 ALCOOL EM GEL 70% REFIL PARA DISPENSER 800ML	UNI	200,0000	0,0000	0,0000
12	035.003.00067 ALCOOL LIQUIDO 70% INPM- 1 LITRO	UNI	5000,0000	0,0000	0,0000
13	023.011.00669 ALGODAO HIDROFILO NAO ESTERIL MACIO ENSENTO DE IMPUREZAS PACOTE COM 500 GRAMAS ROLO	PCTE	200,0000	0,0000	0,0000
14	023.011.00671 ALMOTOLIA AMBAR CONFECCIONADA EM POLIETILENO COM GRADUAÇÃO EM ALTO RELEVO BICO RETO CAPACIDADE 250 ML	UNI	100,0000	0,0000	0,0000
15	023.011.00354 ALMOTOLIA AMBAR CONFECCIONADA EM POLIETILENO COM GRADUAÇÃO EM ALTO RELEVO BICO RETO CAPACIDADE 125ML PROCEDENCIA NACIONAL	UNI	20,0000	0,0000	0,0000
16	023.011.00670 ALMOTOLIA TRANSPARENTE CONFECCIONADA EM POLIETILENO COM GRADUAÇÃO EM ALTO RELEVO BICO RETO CAPACIDADE 250	UNI	100,0000	0,0000	0,0000
17	023.011.00353 ALMOTOLIA TRANSPARENTE CONFECCIONADA EM POLIETILENO COM GRADUAÇÃO EM ALTO RELEVO BICO RETO CAPACIDADE 125ML PROCEDENCIA NACIONAL	UNI	100,0000	0,0000	0,0000



PREFEITURA MUNICIPAL DE DORES TURVO

00031/001

09/05/2023

Página: 2 de 25

REQUISIÇÃO DE MATERIAL - REGISTRO DE PREÇOS

Aplicação:

AQUISIÇÃO DE MATERIAIS MEDICO HOSPITALAR PARA ATENDER AS DEMANDAS DAS UNIDADES MEDICAS E POSTOS DE SAUDE DO MUNICIPIO.



Item	Código e Descrição	U.Med.	Qtde.	Preço Estimativo	
				Unitário	Total
18	023.001.00074 AMBU REANIMADOR MANUAL DE SILICONE COM RESERVATORIO ADULTO	UNI	4,0000	0,0000	0,0000
19	023.001.00075 AMBU REANIMADOR MANUAL DE SILICONE COM RESERVATORIO NEONATAL	UNI	4,0000	0,0000	0,0000
20	023.001.00076 AMBU REANIMADOR MANUAL DE SILICONE COM RESERVATORIO PEDIATRICO	UNI	4,0000	0,0000	0,0000
21	023.011.00455 ANTISSEPTICO DEGERMANTE PVPI 10% 1000ML	FR	50,0000	0,0000	0,0000
22	023.011.00456 ANTISSEPTICO TOPICO 1000ML	FR	50,0000	0,0000	0,0000
23	023.011.00052 APARELHO DE BARBEAR DESCARTÁVEL C/2 LAMINAS EM AÇO INOX EMBALAGEM C/ 2 UNIDADES APARELHO DE BARBEAR DESCARTÁVEL C/2 LAMINAS EM AÇO INOX EMBALAGEM C/ 2 UNIDADES	UNI	1000,0000	0,0000	0,0000
24	023.001.00056 APARELHO PARA MENSURAR GLICEMIA CAPILAR COMPATIVEL COM A FITA ACCU-CHECK	UNI	50,0000	0,0000	0,0000
25	023.011.00056 ATADURA DE CREPOM 10CM X4,5 CONTENDO 13 FIOS/ CM² CONFECCIONADA EM ALGODÃO CRU COMPONENTE SINTETICO BORDAS C/ ACABAMENTO QUE IMPEÇA O DESFIAMENTO ELASTIDADE ADEQUADRA ENROLADA DE FORMA UNIFORME CONTINUA E CILINDRICA NÃO ESTERIL PCT C/12 ATADURA DE CREPOM 10CM X4,5 CONTENDO 13 FIOS/ CM² CONFECCIONADA EM ALGODÃO CRU COMPONENTE SINTETICO BORDAS C/ ACABAMENTO QUE IMPEÇA O DESFIAMENTO ELASTIDADE ADEQUADRA ENROLADA DE FORMA UNIFORME CONTINUA E CILINDRICA NÃO ESTERIL PCT C/12	PCTE	1600,0000	0,0000	0,0000
26	023.011.00357 ATADURA DE CREPOM 15CM X4,5 CONTENDO 13 FIOS/ CM² CONFECCIONADA EM ALGODÃO CRU COMPONENTE SINTETICO BORDAS C/ ACABAMENTO QUE IMPEÇA O DESFIAMENTO ELASTIDADE ADEQUADRA ENROLADA DE FORMA UNIFORME CONTINUA E CILINDRICA NÃO ESTERIL PCT C/12	PCTE	1600,0000	0,0000	0,0000
27	023.011.00672 AVENTAL DESCARTAVEL PARA PACIENTE MANGA CURTA GRAMATURA 30 CM EM PLASTICO TRANSPARENTY E MANGA CURTA	UNI	5000,0000	0,0000	0,0000
28	023.011.00583 AVENTAL EM MANGA LONGA EM TNT DESCARTAVEL GRAMATURA 30	UNI	5000,0000	0,0000	0,0000



PREFEITURA MUNICIPAL DE DORES TURVO

00031/001

09/05/2023

Página: 3 de 25

REQUISIÇÃO DE MATERIAL - REGISTRO DE PREÇOS

Aplicação:

AQUISIÇÃO DE MATERIAIS MEDICO HOSPITALAR PARA ATENDER AS DEMANDAS DAS UNIDADES MEDICAS SAUDE DO MUNICIPIO.



Item	Código e Descrição	U.Med.	Qtde.	Preço Estimativo	
				Unitário	Total
29	029.007.00087 BACIA EM INOX 35 CM	UNI	20,0000	0,0000	0,0000
30	028.001.00079 BALANÇA PORTATIL DIGITAL ADULTO COM VIDRO TEMPERADO E VISOR DIGITAL, CAPACIDADE 200 KG. GARANTIA MINIMA DE 12 MESES	UNI	50,0000	0,0000	0,0000
31	028.001.00080 BANDEIJA DE CURATIVOS EM AÇO INOX LISA 40X28X20 CM	UNI	15,0000	0,0000	0,0000
32	023.003.00079 BANDEIJA DE CURATIVOS EM AÇO INOX SEM TAMPA 22X12X1,5CM	UNI	15,0000	0,0000	0,0000
33	023.001.00016 BATERIA (LITHIUM) CR 2032	UNI	200,0000	0,0000	0,0000
34	020.007.00019 BATERIA ALCALINA TIPO LR41	UNI	100,0000	0,0000	0,0000
35	023.011.00673 BOBINA DE PAPEL CREPADO UTILIZADO PARA EMPACOTAMENTO DE ARTIGOS MEDICOS HOSPITALARES E ESTERILIZAÇÃO 30MM X 30 METROS	ROLO	5000,0000	0,0000	0,0000
36	023.011.00585 BOBINA DE PAPEL CREPADO UTILIZADO PARA EMPACOTAMENTO DE ARTIGOS MEDICOS HOSPITALARES E ESTERILIZAÇÃO 50MM X 50M	UNI	5000,0000	0,0000	0,0000
37	023.011.00674 BOBINA DE PAPEL CREPADO UTILIZADO PARA EMPACOTAMENTO DE ARTIGOS MEDICOS HOSPITALARES E ESTERILIZAÇÃO 60MM X 60M	ROLO	5000,0000	0,0000	0,0000
38	023.011.00675 BOLSA COLETORA DE URINA ESTERIL 2000 ML SISTEMA FECHADO	UNI	400,0000	0,0000	0,0000
39	023.011.00676 BOLSA TERMICA COMPRESSA DE AGUA QUENTE OU FRIA 2 LITROS	UNI	4,0000	0,0000	0,0000
40	023.011.00677 BOTA DE UNNA 10,2 X 9,14 CM	UNI	100,0000	0,0000	0,0000
41	023.003.00070 CABO DE BISTURI EM AÇO INOX AUTOCLAVAVEL N°3	UNI	10,0000	0,0000	0,0000
42	023.003.00071 CABO DE BISTURI EM AÇO INOX AUTOCLAVAVEL N°4	UNI	10,0000	0,0000	0,0000
43	026.001.01325 CABO DE ELETROCARDIOGRAFO COMPATIVEL COM APARELHO TEB CONTENDO 10 VIAS TIPO GARRA	UNI	10,0000	0,0000	0,0000
44	026.001.01326 CADARÇO SARJADO BRANCO N°10 ROLO COM 10METROS PARA FIXAÇÃO DE CANULA DE TRAQUEOSTOMIA	ROLO	5,0000	0,0000	0,0000
45	023.011.00586 CAMISA TERMICA MANGA LONGA COR PRETA COM PROTEÇÃO SOLAR UV TAMANHO G	UNI	30,0000	0,0000	0,0000



PREFEITURA MUNICIPAL DE DORES TURVO

00031/001

09/05/2023

Página: 4 de 25

REQUISIÇÃO DE MATERIAL - REGISTRO DE PREÇOS

Aplicação:

AQUISIÇÃO DE MATERIAIS MEDICO HOSPITALAR PARA ATENDER AS DEMANDAS DAS UNIDADES MEDICAS E POSTOS DE SAUDE DO MUNICIPIO.

Item	Código e Descrição	U.Med.	Qtde.	Preço Estimativo	
				Unitário	Total
46	023.011.00587 CAMISA TERMICA MANGA LONGA COR PRETA COM PROTEÇÃO SOLAR UV TAMANHO M	UNI	30,0000	0,0000	0,0000
47	023.011.00588 CAMISA TERMICA MANGA LONGA COR PRETA COM PROTEÇÃO SOLAR UV TAMANHO P	UNI	30,0000	0,0000	0,0000
48	023.003.00080 CAMPO CIRURGICO FENESTRADO 30X30 CM EM TNT	UNI	1000,0000	0,0000	0,0000
49	023.003.00059 CAMPO CIRURGICO FENESTRADO 50 X 50 CM EM TNT	UNI	1000,0000	0,0000	0,0000
50	023.011.00680 CANULA NASAL FORMATO SOBRE A ORELHA ADULTO EM SILICONE 2,10 METROS E CONECTOR UNIVERSAL	UNI	250,0000	0,0000	0,0000
51	023.003.00072 CAPACETE DE SEGURANÇA COM CARNEIRA E JUGULAR COM SUSPENSÃO E AJUSTE	UNI	8,0000	0,0000	0,0000
52	023.011.00679 CATETER NASAL PARA OXIGENIO TIPO OCULOS	UNI	1000,0000	0,0000	0,0000
53	023.011.00678 CATETER NASAL PARA OXIGENIO TIPO OCULOS PEDIATRICO	UNI	100,0000	0,0000	0,0000
54	023.011.00524 CATETER PERIFERICO PARA INFUSAO ENDOVENOSA TIPO 14G E BISEL TRIFACETADO	UNI	200,0000	0,0000	0,0000
55	023.011.00525 CATETER PERIFERICO PARA INFUSAO ENDOVENOSA TIPO 16G E BISEL TRIFACETADO	UNI	200,0000	0,0000	0,0000
56	023.011.00526 CATETER PERIFERICO PARA INFUSAO ENDOVENOSA TIPO 18G E BISEL TRIFACETADO	UNI	400,0000	0,0000	0,0000
57	023.011.00527 CATETER PERIFERICO PARA INFUSAO ENDOVENOSA TIPO 20G E BISEL TRIFACETADO	UNI	2000,0000	0,0000	0,0000
58	023.011.00528 CATETER PERIFERICO PARA INFUSAO ENDOVENOSA TIPO 22G E BISEL TRIFACETADO	UNI	1500,0000	0,0000	0,0000
59	023.011.00529 CATETER PERIFERICO PARA INFUSAO ENDOVENOSA TIPO 24G E BISEL TRIFACETADO	UNI	3000,0000	0,0000	0,0000
60	023.011.00373 CINTO DE SEGURANÇA P PRANCHA IMOBILIZADORA DE REMOÇÃO FITAS DE NYLON ALTAMENTE RESISTETES COM PRESILHAS CORES INDIVIDUAIS DESENHO PADRONIZADO P APLICAÇÃO EM PRANCHAS KIT C/ 3 UNID DE FITAS	KIT	10,0000	0,0000	0,0000



REQUISIÇÃO DE MATERIAL - REGISTRO DE PREÇOS

Aplicação:

AQUISIÇÃO DE MATERIAIS MEDICO HOSPITALAR PARA ATENDER AS DEMANDAS DAS UNIDADES MEDICAS E POSTOS DE SAUDE DO MUNICIPIO.

Item	Código e Descrição	U.Med.	Qtde.	Preço Estimativo	
				Unitário	Total
61	023.011.00681 CLOREXIDINA SOLUÇÃO DEGERMANTE 2% 1000 ML	LT	200,0000	0,0000	0,0000
62	023.011.00682 CLOREXIDINA SOLUÇÃO DEGERMANTE 4% 1000ML	LT	200,0000	0,0000	0,0000
63	023.011.00589 COBERTOR HOSPITALAR 70% POLISTER 10% POLIAMIDA 10% ACRILICO 5% ALGODÃO 5% VISCOSE ACABAMENTO EM DEBRUM TAMANHO 1,40M X 2,00M	UNI	10,0000	0,0000	0,0000
64	023.011.00684 COBERTOR TERMICO ALUMINIZADO	UNI	150,0000	0,0000	0,0000
65	023.011.00374 COLAR CERVICAL RESGATE CONFECCIONADO EM P.E.A.D C/ ESPESSURA 1 A 1,5MM NO TAM NEONATAL REFORÇADO.REVESTIDO DE ESPUMA EMBORRACHADA MACIA FECHO EM VELCRO DE 50MMCORES PADRAO.POSSUI UMBOTAO PRETO Q PERMITE MONTAGEM E DESMONTAGEM	UNI	4,0000	0,0000	0,0000
66	023.011.00375 COLAR CERVICAL RESGATE CONFECCIONADO EM P.E.A.D C/ ESPESSURA 1 A 1,5MM NO TAM PEDIATRICO REFORÇADO.REVESTIDO DE ESPUMA EMBORRACHADA MACIA FECHO EM VELCRO DE 50MMCORES PADRAO.POSSUI UMBOTAO PRETO Q PERMITE MONTAGEM E DESMONTAGEM	UNI	7,0000	0,0000	0,0000
67	023.011.00590 COLAR CERVICAL RESGATE CONFECCIONADO EM P.E.A.D C/ ESPESSURA 1 A 1,5MM NO TAM PP REFORÇADO.REVESTIDO DE ESPUMA EMBORRACHADA MACIA FECHO EM VELCRO DE 50MMCORES PADRAO.POSSUI UMBOTAO PRETO Q PERMITE MONTAGEM E DESMONTAGEM	UNI	5,0000	0,0000	0,0000
68	023.011.00593 COLAR CERVICAL RESGATE CONFECCIONADO EM P.E.A.D C/ ESPESSURA 1 A 2,0MM NO TAM G REFORÇADO.REVESTIDO DE ESPUMA EMBORRACHADA MACIA FECHO EM VELCRO DE 50MMCORES PADRAO.POSSUI UMBOTAO PRETO Q PERMITE MONTAGEM E DESMONTAGEM	UNI	5,0000	0,0000	0,0000
69	023.011.00592 COLAR CERVICAL RESGATE CONFECCIONADO EM P.E.A.D C/ ESPESSURA 1 A 2,0MM NO TAM M REFORÇADO.REVESTIDO DE ESPUMA EMBORRACHADA MACIA FECHO EM VELCRO DE 50MMCORES PADRAO.POSSUI UMBOTAO PRETO Q PERMITE MONTAGEM E DESMONTAGEM	UNI	8,0000	0,0000	0,0000

**PREFEITURA MUNICIPAL DE DORES TURVO****00031/001**

09/05/2023

Página: 6 de 25

REQUISIÇÃO DE MATERIAL - REGISTRO DE PREÇOS**Aplicação:**

AQUISIÇÃO DE MATERIAIS MEDICO HOSPITALAR PARA ATENDER AS DEMANDAS DAS UNIDADES MEDICAS E POSTOS DE SAUDE DO MUNICIPIO.

Item	Código e Descrição	U.Med.	Qtde.	Preço Estimativo	
				Unitário	Total
70	023.011.00591 COLAR CERVICAL RESGATE CONFECCIONADO EM P.E.A.D C/ ESPESSURA 1 A 2,0MM NO TAM P REFORÇADO.REVESTIDO DE ESPUMA EMBORRACHADA MACIA FECHO EM VELCRO DE 50MMCORES PADRAO.POSSUI UMBOTAO PRETO Q PERMITE MONTAGEM E DESMONTAGEM	UNI	15,0000	0,0000	0,0000
71	023.011.00376 COLETE IMOBILIZADOR DORSAL TIPO KED TAM ADULTO EXTRICADOR DE VITIMA P IMOBILIZADA COLUNA DORSAL CONFECCIONADO EM TECIDO SINTETICO C/ HASTES EM MADEIRA MACIÇA C/ CINTOS PADRAO PARTE SUPERIOR C/ 2ALÇAS EM V MAIS UMA CENTRAL	UNI	3,0000	0,0000	0,0000
72	023.011.00377 COLETE IMOBILIZADOR DORSAL TIPO KED TAM INFANTIL EXTRICADOR DE VITIMA P IMOBILIZADA COLUNA DORSAL CONFECCIONADO EM TECIDO SINTETICO C/ HASTES EM MADEIRA MACIÇA C/ CINTOS PADRAO PARTE SUPERIOR C/ 2ALÇAS EM V MAIS UMA CENTRAL	UNI	3,0000	0,0000	0,0000
73	023.011.00384 COLETOR DE MATERIAL PERFURO CORTANTE E PAPELÃO COM CAPACIDADE DE 13 LITROS	UNI	300,0000	0,0000	0,0000
74	023.011.00378 COLETOR PARA SECREÇÕES E URINA RESERVATORIO FABRICADO EM PLASTICO DE POLIETILENO ESPECIAL TRANSPARENTE COM MARCAÇÃO DE VOLUME GRADUADO A CADA 50ML C/ CAPACIDADE P 1200 E 1500 MILILITROS	UNI	200,0000	0,0000	0,0000
75	023.011.00566 COMADRE EM INOX CAPACIDADE MINIMA 3500 ML	UNI	15,0000	0,0000	0,0000
76	023.011.00380 COMPRESSA CIRURGICA DE GAZE HIDROFILA ESTERIL CONFECCIONADO EM FIOS DE ALGODAO PURIFICADO 7,5CM DE COMP COM5 DOBRAS DE 9 FIOS/CM2 SEM FALHAS OU FIAPOS PCTE C/ 500UNIDADES	PCTE	5000,0000	0,0000	0,0000
77	023.011.00381 COMPRESSA DE GAZE HIDROFILA N/ ESTERIL CONFECCIONADO EM FIOS DE ALGODAO PURIFICADO 7,5CM DE COMP C/ 5 DOBRAS DE 9 FIOS/CM2 SEM FALHAS OU FIAPOS PCTE C/ 500 UNID	PCTE	5000,0000	0,0000	0,0000
78	023.011.00683 CONECTOR/EXTENSOR DE DUAS VIAS COM CLAMP	UNI	200,0000	0,0000	0,0000





PREFEITURA MUNICIPAL DE DORES TURVO

00031/001

09/05/2023

Página: 7 de 25

REQUISIÇÃO DE MATERIAL - REGISTRO DE PREÇOS

Aplicação:

AQUISIÇÃO DE MATERIAIS MEDICO HOSPITALAR PARA ATENDER AS DEMANDAS DAS UNIDADES MEDICAS E POSTOS DE SAUDE DO MUNICIPIO.

Item	Código e Descrição	U.Med.	Qtde.	Preço Estimativo	
				Unitário	Total
79	023.011.00510 CUBA RIM EM INOX 750ML	UNI	10,0000	0,0000	0,0000
80	035.003.00143 DISPENSER DE PAPEL TOALHA INTERFOLHADO 2/3 NA COR BRANCA	UNI	100,0000	0,0000	0,0000
81	023.011.00386 DISPENSER PARA ALCOO EM GEL E SABONETE LIQUIDO COMBINADO PARA REFIL 800ML COR BRANCO SISTEMA DE ABERTURA COM TRAVAS LATERAIS ACIONADAS POR PRESSAO	UNI	80,0000	0,0000	0,0000
82	023.011.00387 DISPOSITIVO PARA INCONTINENCIA URINARIA MASCULINO COM PRESERVATIVO	UNI	100,0000	0,0000	0,0000
83	099.001.00055 KIT ELETRODO DE PINÇA ADULTO COMPATIVEL COM ELETROCARDIOGRAFO TEB ELETRODO EM FORMA DE PINÇA COM SENSOR METALICO EM PRATA/CLORETO DE PRATA E CONEXAO UNIVERSAL UTILIZADO EM MEMBROS P EXAMES DE CARDIOLOGIA PCTE 4 PEÇAS VERDE AMARELO PRETO V	PCTE	5,0000	0,0000	0,0000
84	026.001.01333 KIT ELETRODO DE PINÇA INFANTIL COMPATIVEL COM ELETROCARDIOGRAFO TEB ELETRODO EM FORMA DE PINÇA C/ SENSOR METALICO EM PRATA/CLORETO DE PRATA E CONEXAO UNIVERSAL UTILIZADO EM MEMBROS P EXAMES DE CARDIOLOGIA COMPATIVEL C/ TODAS MARCAS PCTE C/	PCTE	2,0000	0,0000	0,0000
85	099.001.00053 ELETRODO REUTILIZAVEL PRECORDIAL (PERA DE SILICONE) ADULTO PERIFERICO ELETRODO PRATA COMPLETO COM BULBO DE BORRACHA NA COR AZUL NA BASE PCTE COM 6 UNIDADES	UNI	5,0000	0,0000	0,0000
86	099.001.00054 ELETRODO REUTILIZAVEL PRECORDIAL (PERA DE SILICONE) PEDIATRICO PERIFERICO ELETRODO PRATA COMPLETO COM BULBO DE BORRACHA NA COR AZUL NA BASE PCTE COM 6 UNIDADES	UNI	5,0000	0,0000	0,0000
87	023.011.00389 EQUIPO MACRO GOTAS FTRANSPARENTE PARA SOLUÇÃO COM INJETOR LATERAL	UNI	2000,0000	0,0000	0,0000
88	023.011.00390 EQUIPO MICRO GOTAS FTRANSPARENTE PARA SOLUÇÃO COM INJETOR LATERAL	UNI	10,0000	0,0000	0,0000
89	026.001.01380 ESFIGMOMANOMETRO ADULTO COM VELCRO APROVADO PELO INMETRO	UNI	50,0000	0,0000	0,0000
90	026.001.01381 ESFIGMOMANOMETRO PEDIATRICO COM VELCRO APROVADO PELO INMETRO	UNI	50,0000	0,0000	0,0000





REQUISIÇÃO DE MATERIAL - REGISTRO DE PREÇOS

Aplicação:

AQUISIÇÃO DE MATERIAIS MEDICO HOSPITALAR PARA ATENDER AS DEMANDAS DAS UNIDADES MEDICAS E POSTOS DE SAUDE DO MUNICIPIO.

Item	Código e Descrição	U.Med.	Qtde.	Preço Estimativo	
				Unitário	Total
91	023.003.00003 ESPARADRAPO IMPERMEAVEL - ROLO DE 10CM X 4,5M	UNI	300,0000	0,0000	0,0000
92	023.011.00110 ESPARADRAPO IMPERMEAVEL POROSO 5CMX4,5M	UNI	100,0000	0,0000	0,0000
93	026.001.00457 ESPATULA DE AYRES DE MADEIRA PCT C/100 ESPATULA DE AYRES DE MADEIRA PCT C/100	PCTE	2000,0000	0,0000	0,0000
94	023.011.00685 ESPAÇADOR COM MASCARAS ADULTO E PEDIATRICA EXTRA MACIAS COM VALVULA DUPLA (TUBO E MASCARA) PARA BRONCODILATADOR SPRAY	UNI	30,0000	0,0000	0,0000
95	023.011.00688 ESPECULO DESCARTAVEL TAMANHO G	UNI	800,0000	0,0000	0,0000
96	023.011.00687 ESPECULO DESCARTAVEL TAMANHO M	UNI	200,0000	0,0000	0,0000
97	023.011.00686 ESPECULO DESCARTAVEL TAMANHO P	UNI	400,0000	0,0000	0,0000
98	026.001.01382 ESTETOSCOPIO ADULTO DUPLO	UNI	50,0000	0,0000	0,0000
99	026.001.01383 ESTETOSCOPIO PEDIATRICO DUPLO	UNI	5,0000	0,0000	0,0000
100	023.011.00595 ETER COMERCIAL COM 1000ML	UNI	6,0000	0,0000	0,0000
101	023.011.00403 FIO DE SUTURA CATGUT CROMADO 0,70M COM AGULHA CILINDRICA 2CM CAIXA COM 24 ENVELOPES 2.0	CX	2,0000	0,0000	0,0000
102	023.011.00404 FIO DE SUTURA CATGUT CROMADO 0,70M COM AGULHA CILINDRICA 2CM CAIXA COM 24 ENVELOPES 3.0	CX	2,0000	0,0000	0,0000
103	023.011.00405 FIO DE SUTURA CATGUT CROMADO 0,70M COM AGULHA CILINDRICA 2CM CAIXA COM 24 ENVELOPES 4.0	CX	2,0000	0,0000	0,0000
104	023.011.00406 FIO DE SUTURA CATGUT CROMADO 0,70M COM AGULHA CILINDRICA 2CM CAIXA COM 24 ENVELOPES 5.0	CX	2,0000	0,0000	0,0000
105	023.011.00407 FIO DE SUTURA CATGUT CROMADO 0,70M COM AGULHA CILINDRICA 2CM CAIXA COM 24 ENVELOPES 6.0	CX	2,0000	0,0000	0,0000
106	023.011.00689 FIO DE SUTURA EM NYLON N° 2 COM AGULHA 3/8 20MM. CAIXA COM 24 UNIDADES	CX	150,0000	0,0000	0,0000
107	023.011.00690 FIO DE SUTURA EM NYLON N° 3 COM AGULHA 3/8 20MM. CAIXA COM 24 UNIDADES	CX	150,0000	0,0000	0,0000
108	023.011.00691 FIO DE SUTURA EM NYLON N° 4 COM	CX	150,0000	0,0000	0,0000





PREFEITURA MUNICIPAL DE DORES TURVO

00031/001

09/05/2023

Página: 9 de 25

REQUISIÇÃO DE MATERIAL - REGISTRO DE PREÇOS

Aplicação:

AQUISIÇÃO DE MATERIAIS MEDICO HOSPITALAR PARA ATENDER AS DEMANDAS DAS UNIDADES MEDICAS E POSTOS DE SAUDE DO MUNICIPIO.

Item	Código e Descrição	U.Med.	Qtde.	Preço Estimativo	
				Unitário	Total
	AGULHA 3/8 20MM. CAIXA COM 24 UNIDADES				
109	023.011.00692 FIO DE SUTURA EM NYLON N° 5 COM AGULHA 3/8 20MM. CAIXA COM 24 UNIDADES	CX	150,0000	0,0000	0,0000
110	023.011.00413 FIO GUIA PARA INTUBAÇÃO OROTRAQUEAL 400MM	UNI	3,0000	0,0000	0,0000
111	023.011.00121 FITA ADESIVA PARA ALTOCLAVE 19 MM X 50 M	UNI	200,0000	0,0000	0,0000
112	029.005.00031 FITA METRICA TIPO TRENA 1,5 METROS	UNI	70,0000	0,0000	0,0000
113	023.011.00693 FITA MICROPORE 10CM X 4,5CM COR DA PELE	UNI	2500,0000	0,0000	0,0000
114	023.003.00055 FIXADOR CITOLOGICO 100ML SPRAY	UNI	100,0000	0,0000	0,0000
115	023.011.00416 FRASCO PLASTICO DE 200ML PARA ALIMENTAÇÃO ENTERAL	UNI	500,0000	0,0000	0,0000
116	023.011.00515 FRONHA NA COR BRANCA 100% ALGODAO TAM 0,45CM X 0,70CM	UNI	40,0000	0,0000	0,0000
117	023.011.00418 GARROTE FINO 200 EM LATEX ROLOS DE 15 METROS	ROLO	15,0000	0,0000	0,0000
118	023.011.00417 GARROTE UTILIZADO NO PROCEDIMENTO MEDICO HOSPITALAR DE PUNÇÃO VENOSA COM FECHO EM PVC	UNI	50,0000	0,0000	0,0000
119	023.011.00453 GEL PARA PARA MEIO DE CONTATO GALAO DE 5 LITROS	GAL	20,0000	0,0000	0,0000
120	023.011.00252 HIDROGEL AMORFO COM ALGINATO BISNAGA 85G	UNI	600,0000	0,0000	0,0000
121	023.011.00419 HIPOCLORITO DE SODIO A 1% GALAO DE 5 LITROS	GAL	100,0000	0,0000	0,0000
122	023.011.00420 IMOBILIZADORES DE CABEÇA COMPLETO (HEAD BLOCK) NA COR AMARELA	UNI	5,0000	0,0000	0,0000
123	023.011.00427 KIT CANULA DE GUEDEL CONFECCIONADO EM PVC TRANSPARENTE COMPOSTO DE 6 CANULAS N°0, N°1, N°2, N°3, N°4, N°5	KIT	4,0000	0,0000	0,0000
124	026.001.01388 KIT DE TIRANTES PARA PRANCHA DE IMOBILIZAÇÃO	KIT	20,0000	0,0000	0,0000
125	023.011.00424 KIT ESFIGNOMANOMETRO ADULTO EM NYLON E COM VELCRO + ESTETESCOPIO DUPLO APROVADO PELA ANVISA	KIT	30,0000	0,0000	0,0000





PREFEITURA MUNICIPAL DE DORES TURVO

00031/001

09/05/2023

Página: 10 de 25

REQUISIÇÃO DE MATERIAL - REGISTRO DE PREÇOS

Aplicação:

AQUISIÇÃO DE MATERIAIS MEDICO HOSPITALAR PARA ATENDER AS DEMANDAS DAS UNIDADES MEDICAS E POSTOS DE SAUDE DO MUNICIPIO.

Item	Código e Descrição	U.Med.	Qtde.	Preço Estimativo	
				Unitário	Total
126	023.011.00425 KIT ESFIGNOMANOMETRO INFANTIL EM NYLON E COM VELCRO + ESTETESCOPIO DUPLO APROVADO PELA ANVISA	KIT	5,0000	0,0000	0,0000
127	023.011.00426 KIT ESFIGNOMANOMETRO OBESO EM NYLON E COM VELCRO + ESTETESCOPIO DUPLO APROVADO PELA ANVISA	KIT	5,0000	0,0000	0,0000
128	023.011.00596 KIT NEBULIZACAO ADULTO CONTENDO MASCARA + MANGUEIRA + COPO DOSADOR	UNI	30,0000	0,0000	0,0000
129	023.011.00597 KIT NEBULIZACAO INFANTIL CONTENDO MASCARA + MANGUEIRA + COPO DOSADOR	UNI	10,0000	0,0000	0,0000
130	023.011.00433 KIT PAPANICOLAU DESCARTAVEL TAMANHO G CONTENDO1 ESPECULO VAGINAL DESCARTAVEL MODELO COLLINS 1 ESCOVA CERVICAL 1 ESPATULA DE MADEIRA MOD AYRES 1 LUVA EVA 1 ESTOJO PORTA LAMINA DE PAPEL LAMINA DE VIDRO	KIT	1000,0000	0,0000	0,0000
131	023.011.00432 KIT PAPANICOLAU DESCARTAVEL TAMANHO M CONTENDO1 ESPECULO VAGINAL DESCARTAVEL MODELO COLLINS 1 ESCOVA CERVICAL 1 ESPATULA DE MADEIRA MOD AYRES 1 LUVA EVA 1 ESTOJO PORTA LAMINA DE PAPEL LAMINA DE VIDRO	KIT	2000,0000	0,0000	0,0000
132	023.011.00431 KIT PAPANICOLAU DESCARTAVEL TAMANHO P CONTENDO1 ESPECULO VAGINAL DESCARTAVEL MODELO COLLINS 1 ESCOVA CERVICAL 1 ESPATULA DE MADEIRA MOD AYRES 1 LUVA EVA 1 ESTOJO PORTA LAMINA DE PAPEL LAMINA DE VIDRO	KIT	500,0000	0,0000	0,0000
133	023.011.00723 KIT PARA TESTE RÁPIDO CORONAVÍRUS (COVID-19) DETECÇÃO INDIVIDUAL ANTÍGENO SWAB NASAL	KIT	7000,0000	0,0000	0,0000
134	023.008.00194 KIT TESTE RÁPIDO DE HIV	UNI	1000,0000	0,0000	0,0000
135	023.008.00193 KIT TESTE RÁPIDO DE SÍFILIS	UNI	1000,0000	0,0000	0,0000
136	023.011.00435 LACRE TIPO ESPINHA DE PEIXE NUMERADOS COM 50 UNIDADES	PCTE	10,0000	0,0000	0,0000
137	023.011.00436 LAMINA DE BISTURI Nº 11 ESTERIL AÇO CARBONO CX. C/100UND.	CX	15,0000	0,0000	0,0000
138	023.011.00438 LAMINA DE BISTURI Nº 15 ESTERIL AÇO CARBONO CX. C/100UND.	CX	10,0000	0,0000	0,0000
139	023.011.00440 LAMINA DE BISTURI Nº 21 ESTERIL AÇO CARBONO CX. C/100UND.	CX	10,0000	0,0000	0,0000





PREFEITURA MUNICIPAL DE DORES TURVO

00031/001

09/05/2023

Página: 11 de 25

REQUISIÇÃO DE MATERIAL - REGISTRO DE PREÇOS

Aplicação:

AQUISIÇÃO DE MATERIAIS MEDICO HOSPITALAR PARA ATENDER AS DEMANDAS DAS UNIDADES MEDICAS E POSTOS DE SAUDE DO MUNICIPIO.

Item	Código e Descrição	U.Med.	Qtde.	Preço Estimativo	
				Unitário	Total
140	023.011.00441 LAMINA DE BISTURI N° 22 ESTERIL AÇO CARBONO CX. C/100UND.	CX	10,0000	0,0000	0,0000
141	023.011.00442 LAMINA DE BISTURI N° 23 ESTERIL AÇO CARBONO CX. C/100UND.	CX	10,0000	0,0000	0,0000
142	023.011.00443 LAMINA DE BISTURI N° 24 ESTERIL AÇO CARBONO CX. C/100UND.	CX	10,0000	0,0000	0,0000
143	023.011.00444 LANCETA P GLICEMIA CAPILAR CAIXA C/ 100 UNID C/ ESPESSURA ULTRAFINA 30G C/ PONTA TRIANGULAR P/ PUNÇÃO INDOLOR FORMATO UNIVERSAL	CX	500,0000	0,0000	0,0000
144	023.008.00192 LENÇOL DESCARTÁVEL DE PAPEL NA COR BRANCA 100% FIBRAS NATURAIS ROLO DE 50 X 50 M DE COMPRIMENTO	ROLO	1000,0000	0,0000	0,0000
145	023.008.00154 LENÇOL DESCARTÁVEL DE PAPEL NA COR BRANCA 100% FIBRAS NATURAIS ROLO DE 70 X 50 M DE COMPRIMENTO	ROLO	1000,0000	0,0000	0,0000
146	023.011.00445 LENÇOL EM TNT COM ELASTICO GRAMATURA 30 TAMANHO 0,90 X 2 METROS	UNI	1000,0000	0,0000	0,0000
147	023.011.00511 LENÇOL HOSPITALAR P/ MACA C/ ELASTICO NA COR BRANCA 100% ALGODAO 180 FIOS TAMANHO 1,20 X 2,20M	UNI	40,0000	0,0000	0,0000
148	023.011.00553 LENÇOL HOSPITALAR PARA CAMA COM ELASTICO NA COR BRANCA 100% ALGODAO TAMANHO 1,60X2,50M	UNI	40,0000	0,0000	0,0000
149	023.011.00554 LENÇOL HOSPITALAR VIROL NA COR BRANCA 100% ALGODAO 1,60X2,50M	UNI	40,0000	0,0000	0,0000
150	026.001.01429 LIDOCAINA GELEIA ANESTESICA 2% TUBO DE 30 GRAMAS	TUBO	400,0000	0,0000	0,0000
151	026.001.01431 LIDOCAINA INJETAVEL 2% COM VASOCONSTRITOR FRASCO DE 20 ML	FR	500,0000	0,0000	0,0000
152	026.001.01430 LIDOCAINA INJETAVEL 2% SEM VASOCONSTRITOR FRASCO DE 20 ML	FR	1500,0000	0,0000	0,0000
153	023.011.00457 LUGOL PARA TESTE DE SHILLER FRASCO DE 1000	FR	10,0000	0,0000	0,0000
154	026.001.01432 LUVA CIRURGICA ESTERIL TAMANHO 6.0	PAR	500,0000	0,0000	0,0000
155	026.001.01433 LUVA CIRURGICA ESTERIL TAMANHO 6.5	PAR	500,0000	0,0000	0,0000
156	026.001.00437 LUVA CIRURGICA N° 7,5 DESCARTÁVEL ESTÉRIL LUVA CIRURGICA N° 75 DESCARTÁVEL ESTÉRIL	PAR	500,0000	0,0000	0,0000



**PREFEITURA MUNICIPAL DE DORES TURVO****00031/001**

09/05/2023

Página: 12 de 25

REQUISIÇÃO DE MATERIAL - REGISTRO DE PREÇOS**Aplicação:**

AQUISIÇÃO DE MATERIAIS MEDICO HOSPITALAR PARA ATENDER AS DEMANDAS DAS UNIDADES MEDICAS E POSTOS DE SAUDE DO MUNICIPIO.

Item	Código e Descrição	U.Med.	Qtde.	Preço Estimativo	
				Unitário	Total
157	026.001.00438 LUVA CIRURGICA N°8 DESCARTÁVEL ESTÉRIL LUVA CIRURGICA N°8 DESCARTÁVEL ESTÉRIL	PAR	300,0000	0,0000	0,0000
158	023.011.00446 LUVA ESTERIL TAMANHO 6.0	PAR	150,0000	0,0000	0,0000
159	035.003.00144 LUVAS LATEX DE PROCEDIMENTO CAIXA COM 100 LUVAS TAMANHO G	CX	250,0000	0,0000	0,0000
160	035.003.00145 LUVAS LATEX DE PROCEDIMENTO CAIXA COM 100 LUVAS TAMANHO M	CX	1000,0000	0,0000	0,0000
161	035.003.00146 LUVAS LATEX DE PROCEDIMENTO CAIXA COM 100 LUVAS TAMANHO P	CX	1200,0000	0,0000	0,0000
162	035.003.00147 LUVAS LATEX DE PROCEDIMENTO CAIXA COM 100 LUVAS TAMANHO PP	CX	2000,0000	0,0000	0,0000
163	035.003.00148 MACACÃO QUÍMICO IMPERMEÁVEL HOSPITALAR COM PROTEÇÃO DE TRONCO, CABEÇA, MEMBROS INFERIORES E MEMBROS SUPERIORES, COM ELÁSTICO NOS PUNHOS, TORNOZELOS E CAPUZ, BRANCO 100% POLIETILENO E POLIPROPILENO TAMANHO P	UNI	250,0000	0,0000	0,0000
164	035.003.00149 MACACÃO QUÍMICO IMPERMEÁVEL HOSPITALAR COM PROTEÇÃO DE TRONCO, CABEÇA, MEMBROS INFERIORES E MEMBROS SUPERIORES, COM ELÁSTICO NOS PUNHOS, TORNOZELOS E CAPUZ, BRANCO 100% POLIETILENO E POLIPROPILENO TAMANHO M	UNI	250,0000	0,0000	0,0000
165	035.003.00150 MACACÃO QUÍMICO IMPERMEÁVEL HOSPITALAR COM PROTEÇÃO DE TRONCO, CABEÇA, MEMBROS INFERIORES E MEMBROS SUPERIORES, COM ELÁSTICO NOS PUNHOS, TORNOZELOS E CAPUZ, BRANCO 100% POLIETILENO E POLIPROPILENO TAMANHO G	UNI	250,0000	0,0000	0,0000
166	026.001.01439 MALETA PARA PRIMEIROS SOCORROS E MEDICAMENTOS EM POLIETILENO COM BANDEJA DESLIZANTE E NO MÍNIMO 10 DIVISÕES. DIMENSÕES MÍNIMAS DE 40 X 22 X 23 CM	UNI	25,0000	0,0000	0,0000
167	026.001.01438 MANGUEIRA DE SILICONE TUBO DE OXIGÊNIO DE 10 METROS	ROLO	40,0000	0,0000	0,0000
168	023.011.00260 MANTA TERMICA	UNI	40,0000	0,0000	0,0000
169	023.011.00327 MASCARA DE ALTO FLUXO INFANTIL	UNI	14,0000	0,0000	0,0000



**PREFEITURA MUNICIPAL DE DORES TURVO****00031/001**

09/05/2023

Página: 13 de 25

REQUISIÇÃO DE MATERIAL - REGISTRO DE PREÇOS**Aplicação:**

AQUISIÇÃO DE MATERIAIS MEDICO HOSPITALAR PARA ATENDER AS DEMANDAS DAS UNIDADES MEDICAS E POSTOS DE SAUDE DO MUNICIPIO.

Item	Código e Descrição	U.Med.	Qtde.	Preço Estimativo	
				Unitário	Total
170	102.001.00282 MASCARA DE PROTECAO PFF2	UNI	1000,0000	0,0000	0,0000
171	026.001.01435 MÁSCARA CIRÚRGICA DESCARTÁVEL ANTIALÉRGICA MACIA CONTENDO FILTRO BACTERIANO ENTRE CAMADAS FORMATO ANATÔMICO COM PREGAS ORESILHAS INTERNA PARA MODELAR O NARIZ BORDAS REFORÇADAS FITILHOS LONGOS SEM COSTURA RESISTENTE TAMANHO ÚNICO CX COM 50 UNIDADES	CX	2000,0000	0,0000	0,0000
172	026.001.01437 MÁSCARA DE OXIGÊNIO DE ALTA CONCENTRAÇÃO/FLUXO ADULTO COM RESERVATÓRIO	UNI	60,0000	0,0000	0,0000
173	026.001.01436 MÁSCARA DE PROTEÇÃO TIPO BICO DE PATO N95 SEM VÁLVULA	UNI	10000,0000	0,0000	0,0000
174	026.001.01434 MÁSCARA DE RCP DESCARTÁVEL PARA RESGATE	UNI	100,0000	0,0000	0,0000
175	023.011.00567 PAPAGAIO EM INOX CAPACIDADE MINIMA 1000 ML	UNI	15,0000	0,0000	0,0000
176	023.011.00694 PAPEL PARA ELETROCARDIOGRAFO COMPATÍVEL COM MODELO CARDIOCARE BIONET 2000 12 CANAIS	UNI	300,0000	0,0000	0,0000
177	023.011.00696 PAPEL PARA ESTERILIZAÇÃO GRAU CIRÚRGICO 10 CM X 100 METROS	ROLO	1200,0000	0,0000	0,0000
178	023.011.00697 PAPEL PARA ESTERILIZAÇÃO GRAU CIRÚRGICO 12 CM X 100 METROS	ROLO	1200,0000	0,0000	0,0000
179	023.011.00698 PAPEL PARA ESTERILIZAÇÃO GRAU CIRÚRGICO 15 CM X 100 METROS	ROLO	1200,0000	0,0000	0,0000
180	023.011.00699 PAPEL PARA ESTERILIZAÇÃO GRAU CIRÚRGICO 20CM X 100 METROS	ROLO	1200,0000	0,0000	0,0000
181	023.011.00695 PAPEL PARA ESTERILIZAÇÃO GRAU CIRÚRGICO 8 CM X 100 METROS	ROLO	1200,0000	0,0000	0,0000
182	035.003.00110 PAPEL TOALHA PARA AS MAOS NA COR BRANCA DE MATERIAL NAO RECICLAVEL INTERFOLHADO 2 DOBRS EMBALAGEM C/ 1000 UNIDADES DE TAMANHO 23CM X 21CM APROXIMADAMENTE	PCTE	500,0000	0,0000	0,0000
183	023.011.00700 PINÇA KELLY CURVA 14CM EM AÇO INOX	UNI	20,0000	0,0000	0,0000
184	023.011.00703 PINÇA KELLY RETA 14CM EM AÇO INOX	UNI	10,0000	0,0000	0,0000
185	023.011.00606 PINÇA ANATOMICA RETA EM AÇO INOX	UNI	10,0000	0,0000	0,0000
186	023.011.00702 PINÇA ANATÔMICA COM SERRILHA PONTA	UNI	20,0000	0,0000	0,0000





PREFEITURA MUNICIPAL DE DORES TURVO

00031/001

09/05/2023

Página: 14 de 25

REQUISIÇÃO DE MATERIAL - REGISTRO DE PREÇOS

Aplicação:

AQUISIÇÃO DE MATERIAIS MEDICO HOSPITALAR PARA ATENDER AS DEMANDAS DAS UNIDADES MEDICAS E POSTOS DE SAUDE DO MUNICIPIO.

Item	Código e Descrição	U.Med.	Qtde.	Preço Estimativo	
				Unitário	Total
	CURVA 45° DE 14 CM EM AÇO INOX				
187	023.011.00701 PINÇA ANATÔMICA COM SERRILHA PONTA RETA 14 CM EM AÇO INOX	UNI	20,0000	0,0000	0,0000
188	023.011.00704 PINÇA ANATÔMICA DENTE DE RATO 14 CM EM AÇO INOX.	UNI	10,0000	0,0000	0,0000
189	023.011.00705 PINÇA ANATÔMICA DENTE DE RATO 16 CM EM AÇO INOX	UNI	10,0000	0,0000	0,0000
190	023.011.00706 PINÇA DE CHERON DESCARTÁVEL ESTÉRIL	UNI	1000,0000	0,0000	0,0000
191	023.011.00707 PINÇA HALSTED MOSQUITO RETA 12 CM EM AÇO INOX	UNI	30,0000	0,0000	0,0000
192	023.011.00605 PINÇA HEMOSTÁTICA EM AÇO INOX 14CM	UNI	10,0000	0,0000	0,0000
193	023.008.00179 PIPETA PASTEUR GRADUADA 1ML COM 100 UNIDADES	CX	2,0000	0,0000	0,0000
194	023.008.00178 PIPETA PASTEUR GRADUADA 3ML COM 100 UNIDADES	CX	2,0000	0,0000	0,0000
195	023.008.00177 PROPE DESCARTAVEL SOLDADO 20G PCTE C/ 100UNIDADES	PCTE	60,0000	0,0000	0,0000
196	011.003.00039 PROTETOR SOLAR PFS 50 FRASCO COM 200ML	FR	300,0000	0,0000	0,0000
197	026.001.01442 PÁS ELETRODO DESCARTÁVEL COMPATÍVEL COM DEA ISIS ADULTO INSTRAMED	PAR	50,0000	0,0000	0,0000
198	026.001.01443 PÁS ELETRODO DESCARTÁVEL COMPATÍVEL COM DEA ISIS INFANTIL INSTRAMED	PAR	50,0000	0,0000	0,0000
199	026.001.01335 SABONETE LIQUIDO ANTISSEPTICO REFIL P DISPENSER DE 800ML ERVA DOCE	UNI	200,0000	0,0000	0,0000
200	035.003.00046 SABONETE LIQUIDO ERVA DOCE GALÃO C/ 5 LITROS	GAL	150,0000	0,0000	0,0000
201	023.011.00601 SACO DE LIXO HOSPITALAR BRANCO LEITOSO DE 100 LITROS PCTE COM 100 UNIDADES	PCTE	300,0000	0,0000	0,0000
202	023.011.00519 SACO DE LIXO HOSPITALAR BRANCO LEITOSO DE 30 LITROS PCTE COM 100 UNIDADES	PCTE	300,0000	0,0000	0,0000
203	023.011.00600 SACO DE LIXO HOSPITALAR BRANCO LEITOSO DE 50 LITROS PCTE COM 100 UNIDADES	PCTE	300,0000	0,0000	0,0000
204	023.011.00461 SCALP N° 25	UNI	1500,0000	0,0000	0,0000
205	023.011.00462 SCALP N° 27	UNI	1500,0000	0,0000	0,0000



REQUISIÇÃO DE MATERIAL - REGISTRO DE PREÇOS

Aplicação:

AQUISIÇÃO DE MATERIAIS MEDICO HOSPITALAR PARA ATENDER AS DEMANDAS DAS UNIDADES MEDICAS E POSTOS DE SAUDE DO MUNICIPIO.

Item	Código e Descrição	U.Med.	Qtde.	Preço Estimativo	
				Unitário	Total
206	023.011.00458 SCALP N°19	UNI	400,0000	0,0000	0,0000
207	023.011.00459 SCALP N°21	UNI	1500,0000	0,0000	0,0000
208	023.011.00460 SCALP N°23	UNI	3000,0000	0,0000	0,0000
209	026.001.01444 SERINGA DE INSULINA DESCARTÁVEL CAPACIDADE PARA 1ML GRADUADA DE 1 A 100 UNIDADES COM AGULHA 8 X 0,30 MM	UNI	30000,0000	0,0000	0,0000
210	023.011.00602 SERINGA DESCARTAVEL CAPACIDADE 10ML S/ AGULHA COM DISPOSITIVO DE SEGURANÇA	UNI	5000,0000	0,0000	0,0000
211	023.011.00603 SERINGA DESCARTAVEL CAPACIDADE 20ML S/ AGULHA COM DISPOSITIVO DE SEGURANÇA	UNI	5000,0000	0,0000	0,0000
212	023.011.00464 SERINGA DESCARTAVEL CAPACIDADE 3ML S/ AGULHA COM DISPOSITIVO DE SEGURANÇA	UNI	5000,0000	0,0000	0,0000
213	023.011.00465 SERINGA DESCARTAVEL CAPACIDADE 5ML S/ AGULHA COM DISPOSITIVO DE SEGURANÇA	UNI	5000,0000	0,0000	0,0000
214	023.011.00604 SERINGA DESCARTAVEL CAPACIDADE 60ML S/ AGULHA COM DISPOSITIVO DE SEGURANÇA	UNI	5000,0000	0,0000	0,0000
215	023.011.00466 SOLUÇÃO DE ACIDO ACETICO 2% FRASCO 1000ML	FR	3,0000	0,0000	0,0000
216	023.011.00708 SOLUÇÃO DE GLICOSE 5% SOLUÇÃO INJETÁVEL VOLUME 250ML USO ADULTO E PEDIÁTRICO VIA DE ADMINISTRAÇÃO ENDOVENOSA SOLUÇÃO ESTÉRIL E APIROGÊNICA SISTEMA FECHADO EM BOLSA TRANSPARENTE FLEXÍVEL EVITANDO CONTATO COM AMBIENTE EXTERNO	UNI	200,0000	0,0000	0,0000
217	023.011.00709 SOLUÇÃO DE GLICOSE 5% SOLUÇÃO INJETÁVEL VOLUME 500 ML USO ADULTO E PEDIÁTRICO VIA DE ADMINISTRAÇÃO ENDOVENOSA SOLUÇÃO ESTÉRIL E APIROGÊNICA SISTEMA FECHADO EM BOLSA TRANSPARENTE FLEXÍVEL EVITANDO CONTATO COM AMBIENTE EXTERNO	UNI	500,0000	0,0000	0,0000
218	023.011.00710 SOLUÇÃO DE SORO GLICOFISIOLÓGICO SOLUÇÃO INJETÁVEL, VOLUME DE 500 ML USO ADULTO E PEDIÁTRICO VIA DE ADMINISTRAÇÃO ENDOVENOSA SOLUÇÃO ESTÉRIL E APIROGÊNICA SISTEMA	UNI	500,0000	0,0000	0,0000





PREFEITURA MUNICIPAL DE DORES TURVO

00031/001

09/05/2023

Página: 16 de 25

REQUISIÇÃO DE MATERIAL - REGISTRO DE PREÇOS

Aplicação:

AQUISIÇÃO DE MATERIAIS MEDICO HOSPITALAR PARA ATENDER AS DEMANDAS DAS UNIDADES MEDICAS E POSTOS DE SAUDE DO MUNICIPIO.

Item	Código e Descrição	U.Med.	Qtde.	Preço Estimativo	
				Unitário	Total
	FECHADO EM SISTEMA DE BOLSA TRANSPARENTE FLEXÍVEL EVITANDO QUE A SOLUÇÃO ENTO				
219	023.011.00711 SOLUÇÃO ISOTÔNICA DE CLORETO DE SÓDIO A 0,9% SOLUÇÃO INJETÁVEL VOLUME 100 ML USO ADULTO E PEDIÁTRICO VIA ADMINISTRAÇÃO ENDOVENOSA. SOLUÇÃO ESTÉRIL E APIROGÊNICA. SISTEMA FECHADO EM BOLSA TRANSPARENTE FLEXÍVEL EVITANDO QUE O SORO ENTRE EM CONTATO COM AMBIENTE EXTERNO	UNI	400,0000	0,0000	0,0000
220	023.011.00712 SOLUÇÃO ISOTÔNICA DE CLORETO DE SÓDIO A 0,9% SOLUÇÃO INJETÁVEL VOLUME 500 ML USO ADULTO E PEDIÁTRICO VIA ADMINISTRAÇÃO ENDOVENOSA. SOLUÇÃO ESTÉRIL E APIROGÊNICA. SISTEMA FECHADO EM BOLSA TRANSPARENTE FLEXÍVEL EVITANDO QUE O SORO ENTRE EM CONTATO COM AMBIENTE EXTERNO	UNI	5000,0000	0,0000	0,0000
221	023.011.00472 SONDA DE ASPIRAÇÃO TRAQUEAL N° 08	UNI	20,0000	0,0000	0,0000
222	023.011.00473 SONDA DE ASPIRAÇÃO TRAQUEAL N° 10	UNI	20,0000	0,0000	0,0000
223	023.011.00474 SONDA DE ASPIRAÇÃO TRAQUEAL N° 12	UNI	20,0000	0,0000	0,0000
224	023.011.00713 SONDA DE ASPIRAÇÃO TRAQUEAL COM VÁLVULA N° 06	UNI	20,0000	0,0000	0,0000
225	023.011.00714 SONDA DE ASPIRAÇÃO TRAQUEAL COM VÁLVULA N° 16	UNI	20,0000	0,0000	0,0000
226	023.003.00073 SONDA FOLEY N° 08 /02 VIAS C/ BALÃO	UNI	20,0000	0,0000	0,0000
227	023.003.00074 SONDA FOLEY N° 10 /02 VIAS C/ BALÃO	UNI	20,0000	0,0000	0,0000
228	023.003.00036 SONDA FOLEY N° 12 /02 VIAS C/ BALÃO	UNI	20,0000	0,0000	0,0000
229	023.011.00715 SONDA FOLEY N° 14 DE 02 VIAS COM BALÃO	UNI	20,0000	0,0000	0,0000
230	023.011.00716 SONDA FOLEY N° 16 DE 02 VIAS COM BALÃO	UNI	20,0000	0,0000	0,0000
231	023.011.00717 SONDA FOLEY N° 18 DE 02 VIAS COM BALÃO	UNI	20,0000	0,0000	0,0000
232	023.011.00718 SONDA FOLEY N° 20 DE 02 VIAS COM BALÃO	UNI	20,0000	0,0000	0,0000
233	023.011.00488 SONDA NASOGASTRICA NUMER 02 CURTA	UNI	20,0000	0,0000	0,0000





PREFEITURA MUNICIPAL DE DORES TURVO

00031/001

09/05/2023

Página: 17 de 25.

REQUISIÇÃO DE MATERIAL - REGISTRO DE PREÇOS

Aplicação:

AQUISIÇÃO DE MATERIAIS MEDICO HOSPITALAR PARA ATENDER AS DEMANDAS DAS UNIDADES MEDICAS E POSTOS DE SAUDE DO MUNICIPIO.

Item	Código e Descrição	U.Med.	Qtde.	Preço Estimativo	
				Unitário	Total
234	023.011.00485 Sonda nasogástrica número 06 curta	UNI	20,0000	0,0000	0,0000
235	023.011.00608 Sonda nasogástrica número 08 longa	UNI	20,0000	0,0000	0,0000
236	023.003.00078 Sonda nasogástrica número 10 longa	UNI	20,0000	0,0000	0,0000
237	023.003.00042 Sonda nasogástrica nº 12 longa	UNI	20,0000	0,0000	0,0000
238	023.003.00043 Sonda nasogástrica nº 14 longa	UNI	20,0000	0,0000	0,0000
239	026.001.01218 Sonda nasogástrica nº 16 longa	UNI	20,0000	0,0000	0,0000
240	026.001.01219 Sonda nasogástrica nº 18 longa	UNI	20,0000	0,0000	0,0000
241	023.003.00041 Sonda nasogástrica nº 20 longa	UNI	20,0000	0,0000	0,0000
242	023.011.00719 Sonda nasogástrica curta nº 04	UNI	20,0000	0,0000	0,0000
243	023.011.00493 Sonda uretral de alívio nº 04	UNI	20,0000	0,0000	0,0000
244	023.011.00494 Sonda uretral de alívio nº 06	UNI	20,0000	0,0000	0,0000
245	023.011.00495 Sonda uretral de alívio nº 08	UNI	20,0000	0,0000	0,0000
246	023.011.00496 Sonda uretral de alívio nº 10	UNI	1500,0000	0,0000	0,0000
247	026.001.00451 Sonda uretral de alívio nº 12 Sonda uretral de alívio nº 12	UNI	20,0000	0,0000	0,0000
248	023.011.00497 Sonda uretral de alívio nº 14	UNI	10000,0000	0,0000	0,0000
249	023.011.00498 Sonda uretral de alívio nº 16	UNI	20,0000	0,0000	0,0000
250	023.011.00720 Soro Ringer lactado frasco com 500 ml estéril endovenoso. Sistema fechado tipo bolsa	FR	100,0000	0,0000	0,0000
251	023.011.00721 Suporte para coletor de perfuro cortante para fixação em parede compatível com caixa de tamanho de 13 litros	UNI	20,0000	0,0000	0,0000
252	023.011.00722 Suporte para coletor de perfuro cortante para fixação em parede compatível com caixa de tamanho de 20 litros	UNI	30,0000	0,0000	0,0000
253	023.011.00501 Tala p imobilização na cor amarela confeccionada em tala aramada maleável galvanizada coberta com EVA (4mm) colorido p identificar o seu tamanho	UNI	20,0000	0,0000	0,0000
254	023.011.00502 Tala p imobilização na cor azul confeccionada em tala aramada maleável galvanizada coberta com EVA (4mm) colorido p identificar o seu tamanho	UNI	20,0000	0,0000	0,0000

**PREFEITURA MUNICIPAL DE DORES TURVO****00031/001**

09/05/2023

Página: 18 de 25

REQUISIÇÃO DE MATERIAL - REGISTRO DE PREÇOS**Aplicação:**

AQUISIÇÃO DE MATERIAIS MEDICO HOSPITALAR PARA ATENDER AS DEMANDAS DAS UNIDADES MEDICAS E POSTOS DE SAUDE DO MUNICIPIO.

Item	Código e Descrição	U.Med.	Qtde.	Preço Estimativo	
				Unitário	Total
255	023.011.00503 TALA P IMOBILIZAÇÃO NA COR ROXA CONFECCIONADA EM TALA ARAMADA MALEAVEL GALVANIZADA COBERTA COM EVA (4MM) COLORIDO P IDENTIFICAR O SEU TAMANHO	UNI	20,0000	0,0000	0,0000
256	023.011.00500 TALA P IMOBILIZAÇÃO NA COR VERDE CONFECCIONADA EM TALA ARAMADA MALEAVEL GALVANIZADA COBERTA COM EVA (4MM) COLORIDO P IDENTIFICAR O SEU TAMANHO	UNI	20,0000	0,0000	0,0000
257	023.011.00505 TERMOMETRO PARA CAIXA DE VACINA COM CABO EXTENSOR	UNI	10,0000	0,0000	0,0000
258	023.003.00081 TERMÔMETRO DE TEMPERATURA EXTERNA/AMBIENTE COM MEDIDOR DE UMIDADE RELATIVA DO AR E RELÓGIO DE MÁXIMA E MÍNIMA E CABO DE 50 CM	UNI	6,0000	0,0000	0,0000
259	023.003.00082 TERMÔMETRO DIGITAL AXILAR QUE FORNECE A TEMPERATURA DO CORPO EM APENAS 1 MINUTO POSSUI MEMÓRIA DA ÚLTIMA TEMPERATURA.	UNI	50,0000	0,0000	0,0000
260	026.001.01384 TESOURA CIRURGICA RETA EM AÇO INOX 15CM	UNI	10,0000	0,0000	0,0000
261	026.001.01279 TESOURA CIRURGICA RETA EM AÇO INOX 17 CM	UNI	4,0000	0,0000	0,0000
262	026.001.01446 TESOURA DE MAYO EM AÇO INOX 15 CM CURVA	UNI	10,0000	0,0000	0,0000
263	026.001.01445 TESOURA DE MAYO EM AÇO INOX 15 CM RETA	UNI	10,0000	0,0000	0,0000
264	023.011.00506 TESOURA LONGA RETA 18CM CONFECCIONADA EM AÇO INOX DE FINO ACABAMENTO RESISTENTE A DESINFECCAO E ESTERILIZAÇÃO	UNI	4,0000	0,0000	0,0000
265	026.001.01447 TESOURA SPENCER 12 CM EM AÇO INOX	UNI	10,0000	0,0000	0,0000
266	023.011.00727 TESTE INDICADOR BIOLÓGICO PARA AUTOCLAVE	UNI	200,0000	0,0000	0,0000
267	023.011.00724 TIRA DE REAGENTE PARA GLICEMIA CAPILAR COMPATÍVEL COM APARELHO ACCU CHECK ACTIVE CAIXA COM 50 UNIDADES	CX	1000,0000	0,0000	0,0000
268	023.011.00725 TIRA DE REAGENTE PARA GLICEMIA CAPILAR COMPATÍVEL COM APARELHO ON CALL PLUS CAIXA COM 50 UNIDADES	CX	1000,0000	0,0000	0,0000



**PREFEITURA MUNICIPAL DE DORES TURVO****00031/001**

09/05/2023

Página: 19 de 25

REQUISIÇÃO DE MATERIAL - REGISTRO DE PREÇOS**Aplicação:**

AQUISIÇÃO DE MATERIAIS MEDICO HOSPITALAR PARA ATENDER AS DEMANDAS DAS UNIDADES MEDICAS E POSTOS DE SAUDE DO MUNICIPIO.

Item	Código e Descrição	U.Med.	Qtde.	Preço Estimativo	
				Unitário	Total
269	023.011.00726 TIRANTE TIPO ARANHA (CINTO) PARA IMOBILIZAÇÃO EM PRANCHA DE RESGATE	UNI	30,0000	0,0000	0,0000
270	023.011.00516 TOALHA DE BANHO NA COR BRANCA 100% ALGODAO GRAMATURA 410G/M² TAM 0,70 X 1,40CM	UNI	30,0000	0,0000	0,0000
271	023.011.00517 TOALHA DE ROSTO NA COR BRANCA 100% ALGODAO TAM 0,45 X 0,70CM	UNI	50,0000	0,0000	0,0000
272	023.011.00507 TORNEIRA DESCARTAVEL ESTERIL(TIPO DISCOFIX)CONFEC EM PLASTICO DIVIDIDA EM CORPO E NUCLEO O CORPO DA PEÇA DEVE CONTER 3VIAS C/2EXTREMIDADE 1TIPO MACHO C/TAMPA O NUCLEO POSSUIR PERFURAÇÕES O MOVIMENTO PERMITIR BLOQUEAR O FLUXO DE LIQUIDOS ATRAVES DE MOVIMENTOS GIRATORIOS DE MANOPLA Q/ DEVE CONTER SETAS INDICANDO A LIBERAÇÃO DO FLUXO TAMANHO PADRAO EMBALADA INDIVIDUALMENTE EM PAPEL CIRURGICO E POLIPROPILENO COM ABERTURA EM PETALA	UNI	100,0000	0,0000	0,0000
273	035.003.00022 TOUCA DESCARTÁVEL CONFECCIONADA EM TNT PCT C/100 TOUCA DESCARTÁVEL CONFECCIONADA EM TNT PCT C/100	PCTE	5000,0000	0,0000	0,0000
274	023.011.00514 TRAVESSEIRO CONFECCIONADO EM PLASTICO PVC C/ REFORÇO INTERNO EM MALHA DE POLIESTER IMPERMEAVEL LAVAVEL ANTIALERFACIL DE LIMPAR ANTIALERGICO C/ZIPER REVESTIMENTOS INTERNOS EM FLOCOS DE ESPUMA C/ CAPA TECIDO100%POLIESTER(TNT)TAM 50CMX70CM	UNI	20,0000	0,0000	0,0000
275	023.001.00057 TUBO OROTRAQUEAL PARA ENTUBAÇÃO OROTRAQUEALC/ BALÃO TAMANHO 6,0	UNI	5,0000	0,0000	0,0000
276	023.001.00063 TUBO OROTRAQUEAL PARA ENTUBAÇÃO OROTRAQUEALC/ BALÃO TAMANHO 6,5	UNI	5,0000	0,0000	0,0000
277	023.001.00058 TUBO OROTRAQUEAL PARA ENTUBAÇÃO OROTRAQUEALC/ BALÃO TAMANHO 7,0	UNI	5,0000	0,0000	0,0000
278	023.001.00059 TUBO OROTRAQUEAL PARA ENTUBAÇÃO OROTRAQUEALC/ BALÃO TAMANHO 7,5	UNI	5,0000	0,0000	0,0000
279	023.001.00060 TUBO OROTRAQUEAL PARA ENTUBAÇÃO OROTRAQUEALC/ BALÃO TAMANHO 8,0	UNI	5,0000	0,0000	0,0000
280	023.001.00061 TUBO OROTRAQUEAL PARA ENTUBAÇÃO OROTRAQUEALC/ BALÃO TAMANHO 8,5	UNI	5,0000	0,0000	0,0000



**PREFEITURA MUNICIPAL DE DORES TURVO****00031/001**

09/05/2023

Página: 20 de 25

REQUISIÇÃO DE MATERIAL - REGISTRO DE PREÇOS**Aplicação:**

AQUISIÇÃO DE MATERIAIS MEDICO HOSPITALAR PARA ATENDER AS DEMANDAS DAS UNIDADES MEDICAS E POSTOS DE SAUDE DO MUNICIPIO.

Item	Código e Descrição	U.Med.	Qtde.	Preço Estimativo	
				Unitário	Total
281	023.001.00062 TUBO OROTRAQUEAL PARA ENTUBAÇÃO OROTRAQUEALC/ BALÃO TAMANHO 9,0	UNI	5,0000	0,0000	0,0000
282	023.011.00508 UMIDIFICADOR DE OXIGENIO FRASCO PLASTICO CAPACIDADE 250ML COM TAMPA	UNI	20,0000	0,0000	0,0000
283	023.011.00728 VÁLVULA COM FLUXÔMETRO DE OXIGÊNIO PARA CILINDRO MATERIAL RESISTENTE E ANTIOXIDANTE VISOR COM 2 PEÇAS E COM ESCALA GRADUADA DE 0 A15 LITROS/MM DE OXIGÊNIO. POSSUI UMA CAPA EXTERNA DE PROTEÇÃO. FLUTUADOR ESFÉRICO EM AÇO INOXIDÁVEL. ACOMPANHA RESERVATORIO	UNI	10,0000	0,0000	0,0000
284	023.011.00318 VISEIRA DE PROTEÇÃO FACIAL TOTALMENTE TRANSPARENTE APOIO TESTA	UNI	200,0000	0,0000	0,0000
285	022.004.00238 AGUA OXIGENADA 10 VOLUMES EMBALAGEM DE 1 LITRO	UNI	300,0000	0,0000	0,0000
286	023.011.00307 ALCOOL EM GEL FRASCO DE 500ML	UNI	1000,0000	0,0000	0,0000
287	023.011.00613 FIO GUIA PARA INTUBAÇÃO AUTOCLAVAVEL INFANTIL	UNI	3,0000	0,0000	0,0000
288	098.011.00251 VASELINA LÍQUIDA 500 ML	FR	150,0000	0,0000	0,0000
289	022.004.00633 VASELINA SÓLIDA 500 GRAMAS	UNI	40,0000	0,0000	0,0000
290	023.011.00614 FIO GUIA PARA INTUBAÇÃO AUTOCLAVAVEL ADULTO	UNI	3,0000	0,0000	0,0000
291	023.011.00615 FORMOL 37% ESTABILIZADOR 1000ML	FR	5,0000	0,0000	0,0000
292	022.004.00291 MASCARA CIRURGICA DESCARTAVEL COM ELASTICO EFB 96.7% EFICIENCIA DE FILTRAGEM BACTERIANA ATOXICA HIPO ALERGICA 100% POLIPROPILENO PRODUTO NAO ESTERIL NAO INFLAMAVEL DE FIBRA DE VIDRO SEM LATEX VALIDADE MÍNIMA 3 ANOS APOS A FABRICACAO CAIXA COM 50 UNIDADES	CX	1000,0000	0,0000	0,0000
293	026.001.01389 MASCARA DE VENTURI ADULTO COMPLETA	UNI	2,0000	0,0000	0,0000
294	026.001.01390 MASCARA DE VENTURIINFANTIL COMPLETA	UNI	2,0000	0,0000	0,0000
295	023.011.00616 ALCOOL ABSOLUTO 99,5% FRASCO 50ML	FR	100,0000	0,0000	0,0000
296	026.001.01391 BANDEJA DE CURATIVOS EM AÇO INOX 32CM X 24CM X 4CM	UNI	5,0000	0,0000	0,0000
297	024.009.00128 CURATIVO DE ALGINATO DE CALCIO 10 X 10CM	UNI	200,0000	0,0000	0,0000





PREFEITURA MUNICIPAL DE DORES TURVO

00031/001

09/05/2023

Página: 21 de 25

REQUISIÇÃO DE MATERIAL - REGISTRO DE PREÇOS

Aplicação:

AQUISIÇÃO DE MATERIAIS MEDICO HOSPITALAR PARA ATENDER AS DEMANDAS DAS UNIDADES MEDICAS E POSTOS DE SAUDE DO MUNICIPIO.

Item	Código e Descrição	U.Med.	Qtde.	Preço Estimativo	
				Unitário	Total
298	023.011.00729 TESOURA STEVENS CURVA 11CM COM VÍDEA CURVA	UNI	10,0000	0,0000	0,0000
299	023.011.00730 TESOURA STEVENS CURVA 11CM COM VÍDEA RETA	UNI	10,0000	0,0000	0,0000
300	024.009.00129 CURATIVO DE ALGINATO DE CALCIO COM PRATA 10 X 10CM	UNI	200,0000	0,0000	0,0000
301	024.009.00130 CURATIVO DE HIDROCOLOIDE 10 X 10CM	UNI	200,0000	0,0000	0,0000
302	024.009.00165 CURATIVO DE HIDROCOLÓIDE 20 X 20 CM	UNI	200,0000	0,0000	0,0000
303	024.009.00131 CURATIVO REDONDO PÓS PUNÇÃO VENOSA 25MM EM ROLO CONTENDO 500 UNIDADES	ROLO	100,0000	0,0000	0,0000
304	022.004.00601 PORTA AGULHA MAYO HEGAR EM AÇO INOX 12CM	UNI	10,0000	0,0000	0,0000
305	023.011.00731 PRANCHA TORÁCICA PARA RCP EM POLIPROPILENO	UNI	10,0000	0,0000	0,0000
306	022.004.00634 PORTA AGULHA MAYO HEGAR EM AÇO INOX 16CM	UNI	10,0000	0,0000	0,0000
307	026.001.01392 EXTRATOR DE COMEDÃO TIPO ALEMÃO	UNI	5,0000	0,0000	0,0000
308	022.004.00602 TESOURA IRIS CURVA EM AÇO INOX 12CM	UNI	5,0000	0,0000	0,0000
309	022.004.00635 TESOURA IRIS RETA EM AÇO INOX 12CM	UNI	10,0000	0,0000	0,0000
310	023.011.00732 PINÇA PROFESSOR MEDINA 24 CM PARA BIÓPSIA UTERINA EM AÇO INOX 3 MM	UNI	10,0000	0,0000	0,0000
311	023.011.00617 SORO FISIOLÓGICO NÃO ESTERIL 500ML USO EXTERNO	FR	5000,0000	0,0000	0,0000
312	026.001.01393 FITA CREPE 18MM X 50 METROS CAIXA COM 72 ROLOS	CX	1000,0000	0,0000	0,0000
313	026.001.00656 LAMINA FOSCA LAPIDADA 26,0 X 76,0 ESPESSURA 1,0 A 1,2 MM PARA MICROSCOPIA CX C/ 50	CX	100,0000	0,0000	0,0000
314	023.011.00733 KIT PARA DIU COMPOSTO POR 1 ESPÉCULO VAGINAL TAMANHO P COM PARAFUSO PREVIAMENTE ROSQUEADO 01 PINÇA CHERON DE 24,5 CM, 1 PINÇA POZZI EM RESINA PONTA FINA COM 26,5 CM, 1 HISTERÔMETRO 25CM, 1 TESOURA LONGA PONTA CURVA 25CM.	KIT	10,0000	0,0000	0,0000
315	023.011.00734 KIT PARA DIU COMPOSTO POR 1 ESPÉCULO VAGINAL TAMANHO M COM PARAFUSO PREVIAMENTE ROSQUEADO 01 PINÇA CHERON DE 24,5 CM, 1 PINÇA POZZI EM	KIT	10,0000	0,0000	0,0000



PREFEITURA MUNICIPAL DE DORES TURVO

00031/001

09/05/2023

Página: 22 de 25

REQUISIÇÃO DE MATERIAL - REGISTRO DE PREÇOS

Aplicação:

AQUISIÇÃO DE MATERIAIS MEDICO HOSPITALAR PARA ATENDER AS DEMANDAS DAS UNIDADES MEDICAS E POSTOS DE SAUDE DO MUNICIPIO.

Item	Código e Descrição	U.Med.	Qtde.	Preço Estimativo	
				Unitário	Total
	RESINA PONTA FINA COM 26,5 CM, 1 HISTERÔMETRO 25CM, 1 TESOURA LONGA PONTA CURVA 25CM.				
316	023.011.00735 KIT PARA DIU COMPOSTO POR 1 ESPÉCULO VAGINAL TAMANHO G COM PARAFUSO PREVIAMENTE ROSQUEADO 01 PINÇA CHERON DE 24,5 CM, 1 PINÇA POZZI EM RESINA PONTA FINA COM 26,5 CM, 1 HISTERÔMETRO 25CM, 1 TESOURA LONGA PONTA CURVA 25CM.	KIT	10,0000	0,0000	0,0000
317	023.001.00073 OXIMETRO DIGITAL DE PULSO PORTATIL DE DEDO COM MONITOR DE SATURAÇÃO DE OXIGENIO NO SANGUE E FREQUENCIA CARDIACA TELA LED COLORIDA	UNI	100,0000	0,0000	0,0000
318	026.001.01394 FOSFATO DE SODIO DIBASICO + FOSFATO DE SODIO MONOBASICO FRASCO 130ML	FR	50,0000	0,0000	0,0000
319	023.011.00621 LANTERNA CLINICA ALIMENTAÇÃO A PILHA	UNI	10,0000	0,0000	0,0000
320	023.011.00736 BORRIFADOR TRANSPARENTE COM VÁLVULA DE REGULAGEM, GRADUAÇÃO DE QUANTIDADE 500 ML	UNI	300,0000	0,0000	0,0000
321	024.009.00166 ÁCIDO TRICLORACÉTICO 90% 1000 ML	LT	5,0000	0,0000	0,0000
322	023.011.00737 LUVA DE VINIL SEM PÓ ATÓXICA TAMANHO P CAIXA COM 100 UNIDADES	CX	70,0000	0,0000	0,0000
323	023.011.00738 CAMPO OPERATÓRIO COMPRESSA ESTÉRIL 25 X 28 CM	UNI	1000,0000	0,0000	0,0000
324	023.011.00739 PINÇA POZZI 24 CM	UNI	7,0000	0,0000	0,0000
325	022.004.00636 TESOURA METZEMBAUM.RETA 25 CM	UNI	7,0000	0,0000	0,0000
326	023.011.00740 HISTERÔMETRO DE COLLIN 28 CM	UNI	7,0000	0,0000	0,0000
327	023.011.00741 PUNCH DERMATOLÓGICO Nº 3	UNI	7,0000	0,0000	0,0000
328	023.011.00742 PUNCH DERMATOLÓGICO Nº 4	UNI	7,0000	0,0000	0,0000
329	026.001.01448 ESPÁTULA DE AYRES DESCARTÁVEL DE MADEIRA PACOTE COM 100 UNIDADES	UNI	60,0000	0,0000	0,0000
330	023.011.00743 KIT PERNEIRA GINECOLÓGICA EM AÇO INOX COM 2 UNIDADES	KIT	4,0000	0,0000	0,0000
331	023.011.00744 TECIDO TIPO BRIM PARA CAMPO CIRÚRGICO	MTS	30,0000	0,0000	0,0000
332	023.011.00745 SULFADIAZINA DE PRATA CREME 1% 400 GRAMAS	POTE	70,0000	0,0000	0,0000
333	023.011.00746 DIPROPIONATO DE BETAMETASONA 0,5MG/G	UNI	500,0000	0,0000	0,0000





PREFEITURA MUNICIPAL DE DORES TURVO

00031/001

09/05/2023

Página: 23 de 25

REQUISIÇÃO DE MATERIAL - REGISTRO DE PREÇOS

Aplicação:

AQUISIÇÃO DE MATERIAIS MEDICO HOSPITALAR PARA ATENDER AS DEMANDAS DAS UNIDADES MEDICAS E POSTOS DE SAUDE DO MUNICIPIO.

Item	Código e Descrição	U.Med.	Qtde.	Preço Estimativo	
				Unitário	Total
	+ SULFATO DE GENTAMICINA 1MG/G CREME DERMATOLÓGICO				
334	023.011.00747 FORMOL 10% SOLUÇÃO 1 LITRO	LT	5,0000	0,0000	0,0000
335	023.011.00748 KOLLAGENASE 0,6U/G + CLORANGENICOL 0,01 G/G POMADA DERMATOLÓGICA 30G	UNI	500,0000	0,0000	0,0000
336	023.003.00027 CARVAO ATIVADO PO 500 GRS	FR	10,0000	0,0000	0,0000
337	024.009.00167 CURATIVO DE ALGINATO E ESPUMA DE POLIURETANO COM PRATA 10 X 10_CM	UNI	200,0000	0,0000	0,0000
338	024.009.00168 CURATIVO CARVÃO ATIVADO COM PRATA 10,5X10,5 CX C/10	UNI	20,0000	0,0000	0,0000
339	026.001.01449 DEXAMETASONA CREME 1 MG 10 GRAMAS	TUBO	1000,0000	0,0000	0,0000
340	023.011.00749 SULFATO DE NEOMICINA 5MG/G + BACITRACINA 250UI/G POMADA 10 GRAMAS	UNI	1000,0000	0,0000	0,0000
341	023.011.00750 FRASCO DESCARTÁVEL PARA ACONDICIONAMENTO DE NUTRIÇÃO ENTERAL 300 ML	UNI	500,0000	0,0000	0,0000
342	023.011.00751 FRASCO DESCARTÁVEL PARA ACONDICIONAMENTO DE NUTRIÇÃO ENTERAL 500 ML	UNI	500,0000	0,0000	0,0000
343	023.011.00752 EQUIPO DE NUTRIÇÃO ENTERAL - PACOTE COM 25 UNIDADES	PCTE	200,0000	0,0000	0,0000
344	023.011.00029 ATADURA DE CREPOM, 20CM X 4,5 CONTENDO 13 FIOS/CM², CONFECCIONADA / ALGODÃO CRU, COMPONENTE SINTETICO, BORDAS C/ ACABAMENTO QUE IMPEÇA O DESFIAMENTO, ELASTICIDADE ADEQUADA ENROLADA ,FORMA UNIFORME CONT. CILINDRICA NÃO ESTÉRIL EMB INDIVIDUAL ATADURA DE CREPOM, 20CM X 4,5 CONTENDO 13 FIOS/CM², CONFECCIONADA / ALGODÃO CRU, COMPONENTE SINTETICO, BORDAS C/ ACABAMENTO QUE IMPEÇA O DESFIAMENTO, ELASTICIDADE ADEQUADA ENROLADA ,FORMA UNIFORME CONT. CILINDRICA NÃO ESTÉRIL EMB INDIVIDUAL	UNI	1600,0000	0,0000	0,0000
345	023.008.00176 FITA MICROPORE 05CM X 4,5CM COR DA PELE	UNI	2500,0000	0,0000	0,0000
346	023.001.00087 AGULHA DESCARTAVEL 40X12 HIPODERMICA DESCARTAVEL ESTERIL	UNI	10000,0000	0,0000	0,0000



PREFEITURA MUNICIPAL DE DORES TURVO

00031/001

09/05/2023

Página: 24 de 25

REQUISIÇÃO DE MATERIAL - REGISTRO DE PREÇOS

Aplicação:

AQUISIÇÃO DE MATERIAIS MEDICO HOSPITALAR PARA ATENDER AS DEMANDAS DAS UNIDADES MEDICAS E POSTOS DE SAUDE DO MUNICIPIO.

Item	Código e Descrição	U.Med.	Qtde.	Preço Estimativo	
				Unitário	Total
347	026.001.01450 ELETRODO CARDIOLOGICO PARA MONITORIZACAO CARDIACA DESCARTAVEL. PACOTE COM 100 UNIDADES	PCTE	150,0000	0,0000	0,0000
348	023.011.00753 MASCARA DE OXIGENIO DE ALTA CONCENTRAÇÃO/FLUXO INFANTIL COM RESERVATORIO	UNI	70,0000	0,0000	0,0000
349	023.011.00754 CORTADOR DE ANEL(ALICATE DE CORTAR ANEL)	UNI	10,0000	0,0000	0,0000
350	026.001.00430 ESCOVA CERVICAL DESCAR'TAVEL ESTÉRIL PCT C/100 ESCOVA CERVICAL DESCAR'TAVEL ESTÉRIL PCT C/100	PCTE	30,0000	0,0000	0,0000
351	026.001.00436 LUVA CIRURGICA N° 7,0 DESCARTÁVEL ESTÉRIL LUVA CIRURGICA N° 7,0 DESCARTÁVEL ESTÉRIL	PAR	500,0000	0,0000	0,0000
352	023.011.00541 OCULOS D SEGURANÇA AMPLA VISAO ARMAÇÃO CONFEC UMA UNICA PEÇA DE PVC FLEXIVEL TRANS Q/ COBRE TODA REGIAO DOS OLHOS C/ SISTEMA DE VENTILAÇÃO COMP POR 4VALVULAS C/10 FENDAS CADA 1 DELAS SENDO 2VALV SUPER 2 INFER ANTIBASSANTE	UNI	25,0000	0,0000	0,0000
353	026.001.00492 OLEO DE GIRASSOL P/ CICATRIZAÇÃO - DERSANI 200 ML	FR	400,0000	0,0000	0,0000
354	023.011.00756 SOLUÇÃO ISOTÔNICA DE CLORETO DE SÓDIO A 0,9% SOLUÇÃO INJETÁVEL VOLUME 250 ML USO ADULTO E PEDIÁTRICO VIA ADMINISTRAÇÃO ENDOVENOSA. SOLUÇÃO ESTÉRIL E APIROGÊNICA. SISTEMA FECHADO EM BOLSA TRANSPARENTE FLEXÉVEL EVITANDO QUE O SORO ENTRE EM CONTATO COM AMBIENTE EXTERNO	UNI	3000,0000	0,0000	0,0000
355	026.001.01221 SONDA DE ASPIRAÇÃO TRAQUEAL COM VALVULA N° 14	UNI	20,0000	0,0000	0,0000
356	023.011.00757 BORRIFADOR TRANSPARENTE COM VÁLVULA DE REGULAGEM, GRADUAÇÃO DE QUANTIDADE 250 ML	UNI	300,0000	0,0000	0,0000



Observações:

AQUISIÇÃO DE MATERIAIS MEDICO HOSPITALAR PARA ATENDER AS DEMANDAS DAS UNIDADES MEDICAS E POSTOS DE SAUDE DO MUNICIPIO

Requisitante	Chefia Imediata	Autorizador
KALLIL DAHIER MOREIRA CUNHA SECRETARIO DE SAUDE		 ADMINISTRADOR DO SISTEMA DE





PLANILHA DE COTAÇÃO

Nro.: 0026

Página: 1 de 51

REGISTRO DE PREÇOS

INFORMAÇÕES DA REQUISIÇÃO

Requis. R.P.: 00031 / 001 de 09/05/2023

Requisitante: KALLIL DAHIER MOREIRA CUNHA

Aplicação: AQUISIÇÃO DE MATERIAIS MEDICO HOSPITALAR PARA ATENDER AS DEMANDAS DAS UNIDADES MEDICAS E POSTOS DE SAUDE DO MUNICIPIO.

COTAÇÃO DE MATERIAL

Fornecedor: 3381 - CIRURGICA FRATELE PROD MEDICOS E ORTOPEDICOS

Contato: RAYMUNDO

Item	Descrição	Marca	Uni.Med.	Quantidade	Unitário	Total
1	ABAIXADOR DE LINGUA DE MADEIRA PCT C/ 100		PCTE	300,0000	8,9900	2.697,0000
2	AGUA BI-DESTILADA 10 ML CX. C/ 200 AMP.		UNI	25,0000	430,0000	10.750,0000
3	AGULHA DESCARTAVEL 13X4,5 HIPODERMICA DESCARTAVEL ESTERIL		UNI	20.000,0000	0,2700	5.400,0000
4	AGULHA DESCARTAVEL 20X5,5 HIPODERMICA DESCARTAVEL ESTERIL		UNI	1.000,0000	0,2700	270,0000
5	AGULHA DESCARTAVEL 25X6 HIPODERMICA DESCARTAVEL ESTERIL		UNI	5.000,0000	0,2700	1.350,0000
6	AGULHA DESCARTAVEL 25X7 HIPODERMICA DESCARTAVEL ESTERIL		UNI	5.000,0000	0,2700	1.350,0000
7	AGULHA DESCARTAVEL 25X8 HIPODERMICA DESCARTAVEL ESTERIL		UNI	20.000,0000	0,2700	5.400,0000
8	AGULHA DESCARTAVEL 30X7,0 HIPODERMICA DESCARTAVEL ESTERIL		UNI	2.000,0000	0,2700	540,0000
9	AGULHA DESCARTAVEL 30X8,0 HIPODERMICA DESCARTAVEL ESTERIL		UNI	1.000,0000	0,2700	270,0000
10	ALCOOL EM GEL 70% GALAO DE 5 LITROS		GAL	200,0000	65,0000	13.000,0000
11	ALCOOL EM GEL 70% REFIL PARA DISPENSER 800ML		UNI	200,0000	29,6900	5.938,0000
12	ALCOOL LIQUIDO 70% INPM- 1 LITRO		UNI	5.000,0000	11,3000	56.500,0000
13	ALGODAO HIDROFILO NAO ESTERIL MACIO ENSENTO DE IMPUREZAS PACOTE COM 500 GRAMAS ROLO		PCTE	200,0000	32,6000	6.520,0000
14	ALMOTOLIA AMBAR CONFECCIONADA EM POLIETILENO COM GRADUAÇÃO EM ALTO RELEVO BICO RETO CAPACIDADE 250 ML		UNI	100,0000	8,5900	859,0000
15	ALMOTOLIA AMBAR CONFECCIONADA EM POLIETILENO COM GRADUAÇÃO EM ALTO RELEVO BICO RETO CAPACIDADE 125ML PROCEDENCIA NACIONAL		UNI	20,0000	6,9000	138,0000
16	ALMOTOLIA TRANSPARENTE CONFECCIONADA EM POLIETILENO COM GRADUAÇÃO EM ALTO RELEVO BICO RETO CAPACIDADE 250		UNI	100,0000	8,5900	859,0000
17	ALMOTOLIA TRANSPARENTE CONFECCIONADA EM POLIETILENO COM GRADUAÇÃO EM ALTO RELEVO BICO RETO CAPACIDADE 125ML PROCEDENCIA NACIONAL		UNI	100,0000	6,9000	690,0000
18	AMBU REANIMADOR MANUAL DE SILICONE COM RESERVATORIO ADULTO		UNI	4,0000	345,0000	1.380,0000
19	AMBU REANIMADOR MANUAL DE SILICONE COM RESERVATORIO NEONATAL		UNI	4,0000	345,0000	1.380,0000
20	AMBU REANIMADOR MANUAL DE SILICONE COM RESERVATORIO PEDIATRICO		UNI	4,0000	345,0000	1.380,0000
22	ANTISSEPTICO TOPICO 1000ML		FR	50,0000	149,3200	7.466,0000
23	APARELHO DE BARBEAR DESCARTAVEL C/2 LAMINAS EM AÇO INOX EMBALAGEM C/ 2 UNIDADES		UNI	1.000,0000	7,5000	7.500,0000

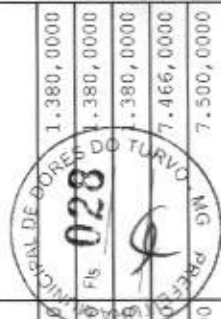



PLANILHA DE COTAÇÃO

REGISTRO DE PREÇOS

INFORMAÇÕES DA REQUISIÇÃO

Requis. R.P.: 00031 / 001 de 09/05/2023

Requisitante: KALLIL DAHIER MOREIRA CUNHA

Aplicação: AQUISIÇÃO DE MATERIAIS MEDICO HOSPITALAR PARA ATENDER AS DEMANDAS DAS UNIDADES MEDICAS E POSTOS DE SAUDE DO MUNICIPIO.

COTAÇÃO DE MATERIAL

24	APARELHO PARA MENSURAR GLICEMIA CAPILAR COMPATIVEL COM A FITA ACCU CHECK	UNI	50,0000	129,0000	6.450,0000
25	ATADURA DE CREPOM 10CM X4,5 CONTENDO 13 FIOS/ CM² CONFECCIONADA EM ALGODÃO CRU COMPONENTE SINTETICO BORDAS C/ ACABAMENTO QUE IMPEÇA O DESFIAMENTO ELASTIDADE ADEQUADRA ENROLADA DE FORMA UNIFORME CONTINUA E CILINDRICA NÃO ESTERIL PCT C/12	PCTE	1.600,0000	18,4400	29.504,0000
26	ATADURA DE CREPOM 15CM X4,5 CONTENDO 13 FIOS/ CM² CONFECCIONADA EM ALGODÃO CRU COMPONENTE SINTETICO BORDAS C/ ACABAMENTO QUE IMPEÇA O DESFIAMENTO ELASTIDADE ADEQUADRA ENROLADA DE FORMA UNIFORME CONTINUA E CILINDRICA NÃO ESTERIL PCT C/12	PCTE	1.600,0000	27,6600	44.256,0000
27	AVENTAL DESCARTAVEL PARA PACIENTE MANGA CURTA GRAMATURA 30 CM EM PLASTICO TRANSPARENTE MANGA CURTA	UNI	5.000,0000	5,3000	26.500,0000
28	AVENTAL EM MANGA LONGA EM TNT DESCARTAVEL GRAMATURA 30	UNI	5.000,0000	5,7600	28.800,0000
29	BACIA EM INOX 35 CM	UNI	20,0000	48,0800	961,6000
30	BALANÇA PORTATIL DIGITAL ADULTO COM VIDRO TEMPERADO E VISOR DIGITAL, CAPACIDADE 200 KG. GARANTIA MINIMA DE 12 MESES	UNI	50,0000	210,0000	10.500,0000
33	BATERIA (LITHIUM) CR 2032	UNI	200,0000	7,8500	1.570,0000
34	BATERIA ALCALINA TIPO LR41	UNI	100,0000	4,2500	425,0000
35	BOBINA DE PAPEL CREPADO UTILIZADO PARA EMPACOTAMENTO DE ARTIGOS MEDICOS HOSPITALARES E ESTERILIZAÇÃO 30MM X 30 METROS	ROLO	5.000,0000	265,0000	1.325.000,0000
36	BOBINA DE PAPEL CREPADO UTILIZADO PARA EMPACOTAMENTO DE ARTIGOS MEDICOS HOSPITALARES E ESTERILIZAÇÃO 50MM X 50M	UNI	5.000,0000	475,9800	2.379.900,0000
37	BOBINA DE PAPEL CREPADO UTILIZADO PARA EMPACOTAMENTO DE ARTIGOS MEDICOS HOSPITALARES E ESTERILIZAÇÃO 60MM X 60M	ROLO	5.000,0000	610,3600	3.051.800,0000
38	BOLSA COLETORA DE URINA ESTERIL 2000 ML SISTEMA FECHADO	UNI	400,0000	9,5900	3.836,0000
39	BOLSA TERMICA COMPRESSA DE AGUA QUENTE OU FRIA 2 LITROS	UNI	4,0000	53,9900	215,9600
40	BOTA DE UNNA 10,2 X 9,14 CM	UNI	100,0000	76,7800	7.678,0000
41	CABO DE BISTURI EM AÇO INOX AUTOCLAVAVEL N° 3	UNI	10,0000	51,3600	513,6000
42	CABO DE BISTURI EM AÇO INOX AUTOCLAVAVEL N° 4	UNI	10,0000	55,9600	559,6000
43	CABO DE ELETROCARDIOGRAFO COMPATIVEL COM APARELHO TEB CONTENDO 10 VIAS TIPO GARRA	UNI	10,0000	857,2800	8.572,8000
44	CADARÇO SARJADO BRANCO N°10 ROLO COM 10METROS PARA FIXAÇÃO DE	ROLO	5,0000	18,0600	90,3000

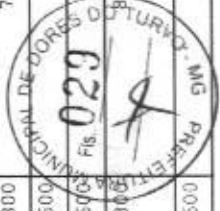



PLANILHA DE COTAÇÃO

REGISTRO DE PREÇOS

INFORMAÇÕES DA REQUISIÇÃO

Requis. R.P.: 00031 / 001 de 09/05/2023

Requisitante: KALLIL DAHIER MOREIRA CUNHA

Aplicação: AQUISIÇÃO DE MATERIAIS MEDICO HOSPITALAR PARA ATENDER AS DEMANDAS DAS UNIDADES MEDICAS E POSTOS DE SAUDE DO MUNICIPIO.

COTAÇÃO DE MATERIAL

	CANULA DE TRAQUEOSTOMIA								
45	CAMISA TERMICA MANGA LONGA COR PRETA COM PROTEÇÃO SOLAR UV TAMANHO G		UNI	30,0000	79,8000			2.394,0000	
46	CAMISA TERMICA MANGA LONGA COR PRETA COM PROTEÇÃO SOLAR UV TAMANHO M		UNI	30,0000	79,8000			2.394,0000	
47	CAMISA TERMICA MANGA LONGA COR PRETA COM PROTEÇÃO SOLAR UV TAMANHO P		UNI	30,0000	79,8000			2.394,0000	
48	CAMPO CIRURGICO FENESTRADO 30X30 CM EM TNT		UNI	1.000,0000	15,9900			15.990,0000	
49	CAMPO CIRURGICO FENESTRADO 50 X 50 CM EM TNT		UNI	1.000,0000	13,6900			13.690,0000	
50	CANULA NASAL FORMATO SOBRE A ORELHA ADULTO EM SILICONE 2,10 METROS E CONECTOR UNIVERSAL		UNI	250,0000	28,9000			7.225,0000	
51	CAPACETE DE SEGURANÇA COM CARNEIRA E JUGULAR COM SUSPENSÃO E AJUSTE		UNI	8,0000	81,1800			649,4400	
52	CATETER NASAL PARA OXIGENIO TIPO OCULOS		UNI	1.000,0000	4,8900			4.890,0000	
53	CATETER NASAL PARA OXIGENIO TIPO OCULOS PEDIATRICO		UNI	100,0000	4,8900			489,0000	
54	CATETER PERIFERICO PARA INFUSAO ENDOVENOSA TIPO 14G E BISEL TRIFACETADO		UNI	200,0000	3,5000			700,0000	
55	CATETER PERIFERICO PARA INFUSAO ENDOVENOSA TIPO 16G E BISEL TRIFACETADO		UNI	200,0000	3,5000			700,0000	
56	CATETER PERIFERICO PARA INFUSAO ENDOVENOSA TIPO 18G E BISEL TRIFACETADO		UNI	400,0000	3,5000			1.400,0000	
57	CATETER PERIFERICO PARA INFUSAO ENDOVENOSA TIPO 20G E BISEL TRIFACETADO		UNI	2.000,0000	3,5000			7.000,0000	
58	CATETER PERIFERICO PARA INFUSAO ENDOVENOSA TIPO 22G E BISEL TRIFACETADO		UNI	1.500,0000	3,5000			5.250,0000	
59	CATETER PERIFERICO PARA INFUSAO ENDOVENOSA TIPO 24G E BISEL TRIFACETADO		UNI	3.000,0000	3,5000			10.500,0000	
60	CINTO DE SEGURANÇA P PRANCHA IMOBILIZADORA DE REMOÇÃO FITAS DE NYLON ALTAMENTE RESISTENTES COM PRESILHAS CORES INDIVIDUAIS DESENHO PADRONIZADO P APLICAÇÃO EM PRANCHAS KIT C/ 3 UNID DE FITAS		KIT	10,0000	75,6000			756,0000	
61	CLOREXIDINA SOLUÇÃO DEGERMANTE 2% 1000 ML		LT	200,0000	75,9900			15.198,0000	





PLANILHA DE COTAÇÃO

Nro.: 0026

Página: 4 de 51

REGISTRO DE PREÇOS

INFORMAÇÕES DA REQUISIÇÃO

Requis. R.P.: 00031 / 001 de 09/05/2023

Requisitante: KALLIL DAHIER MOREIRA CUNHA

Aplicação: AQUISIÇÃO DE MATERIAIS MEDICO HOSPITALAR PARA ATENDER AS DEMANDAS DAS UNIDADES MEDICAS E POSTOS DE SAUDE DO MUNICIPIO.

COTAÇÃO DE MATERIAL

62	CLOREXIDINA SOLUÇÃO DEGERMANTE 4% 1000ML		LT	200,0000	81,1000	16,220,0000			
64	COBERTOR TERMICO ALUMINIZADO		UNI	150,0000	18,4000	2,760,0000			
65	COLAR CERVICAL RESGATE CONFECCIONADO EM P.E.A.D C/ ESPESSURA 1 A 1,5MM NO TAM NEONATAL REFORÇADO.REVESTIDO DE ESPUMA EMBORRACHADA MACIA FECHO EM VELCRO DE 50MMCORES PADRAO.POSSUI UMBOTAO PRETO Q PERMITE MONTAGEM E DESMONTAGEM		UNI	4,0000	46,0000	184,0000			
66	COLAR CERVICAL RESGATE CONFECCIONADO EM P.E.A.D C/ ESPESSURA 1 A 1,5MM NO TAM PEDIATRICO REFORÇADO.REVESTIDO DE ESPUMA EMBORRACHADA MACIA FECHO EM VELCRO DE 50MMCORES PADRAO.POSSUI UMBOTAO PRETO Q PERMITE MONTAGEM E DESMONTAGEM		UNI	7,0000	46,0000	322,0000			
67	COLAR CERVICAL RESGATE CONFECCIONADO EM P.E.A.D C/ ESPESSURA 1 A 1,5MM NO TAM PP REFORÇADO.REVESTIDO DE ESPUMA EMBORRACHADA MACIA FECHO EM VELCRO DE 50MMCORES PADRAO.POSSUI UMBOTAO PRETO Q PERMITE MONTAGEM E DESMONTAGEM		UNI	5,0000	46,0000	230,0000			
68	COLAR CERVICAL RESGATE CONFECCIONADO EM P.E.A.D C/ ESPESSURA 1 A 2,0MM NO TAM G REFORÇADO.REVESTIDO DE ESPUMA EMBORRACHADA MACIA FECHO EM VELCRO DE 50MMCORES PADRAO.POSSUI UMBOTAO PRETO Q PERMITE MONTAGEM E DESMONTAGEM		UNI	5,0000	46,0000	230,0000			
69	COLAR CERVICAL RESGATE CONFECCIONADO EM P.E.A.D C/ ESPESSURA 1 A 2,0MM NO TAM M REFORÇADO.REVESTIDO DE ESPUMA EMBORRACHADA MACIA FECHO EM VELCRO DE 50MMCORES PADRAO.POSSUI UMBOTAO PRETO Q PERMITE MONTAGEM E DESMONTAGEM		UNI	8,0000	46,0000	368,0000			
70	COLAR CERVICAL RESGATE CONFECCIONADO EM P.E.A.D C/ ESPESSURA 1 A 2,0MM NO TAM P REFORÇADO.REVESTIDO DE ESPUMA EMBORRACHADA MACIA FECHO EM VELCRO DE 50MMCORES PADRAO.POSSUI UMBOTAO PRETO Q PERMITE MONTAGEM E DESMONTAGEM		UNI	15,0000	46,0000	690,0000			
71	COLETE IMOBILIZADOR DORSAL TIPO KED TAM ADULTO EXTRICADOR DE VITINA P IMOBILIZADAODA COLUNA DORSAL CONFEC EM TECIDO SINTETICO C/ HASTES EM MADEIRA MACIÇA C/ CINTOS PADRAO PARTE SUPERIOR C/ ZALÇAS EM V MAIS UMA CENTRAL		UNI	3,0000	339,6000	1.015,8000			
72	COLETE IMOBILIZADOR DORSAL TIPO KED TAM INFANTIL EXTRICADOR DE VITINA P IMOBILIZADAODA COLUNA DORSAL CONFEC EM TECIDO SINTETICO C/ HASTES EM MADEIRA MACIÇA C/ CINTOS PADRAO PARTE SUPERIOR C/		UNI	3,0000	389,5000	1.168,5000			





PLANILHA DE COTAÇÃO

REGISTRO DE PREÇOS

INFORMAÇÕES DA REQUISIÇÃO

Requis. R.P.: 00031 / 001 de 09/05/2023

Requisitante: KALLIL DAHIER MOREIRA CUNHA

Aplicação: AQUISIÇÃO DE MATERIAIS MEDICO HOSPITALAR PARA ATENDER AS DEMANDAS DAS UNIDADES MEDICAS E POSTOS DE SAUDE DO MUNICIPIO.

COTAÇÃO DE MATERIAL

Item	Descrição	Quantidade	Valor Unitário	Valor Total
73	2ALÇAS EM V MAIS UMA CENTRAL	300,0000		
74	COLETOR DE MATERIAL PERFURO CORTANTE E PAPELÃO COM CAPACIDADE DE 13 LITROS	UNI	14,6300	4.389,0000
75	COMADRE EM INOX CAPACIDADE MINIMA 3500 ML	UNI	297,9600	4.469,4000
76	COMPRESSA CIRURGICA DE GAZE HIDROFILA ESTERIL CONFECCIONADO EM FIOS DE ALGODAO PURIFICADO 7,5CM DE COMP COM5 DOBRAS DE 9 FIOS/CM2 SEM FALHAS OU FIAPOS PCTE C/ 500UNIDADES	PCTE	3,9900	19.950,0000
77	COMPRESSA DE GAZE HIDROFILA N/ ESTERIL CONFECCIONADO EM FIOS DE ALGODAO PURIFICADO 7,5CM DE COMP C/ 5 DOBRAS DE 9 FIOS/CM2 SEM FALHAS OU FIAPOS PCTE C/ 500 UNID	PCTE	29,8900	149.450,0000
78	CONNECTOR/EXTENSOR DE DUAS VIAS COM CLAMP	UNI	1,8200	364,0000
79	CUBA RIM EM INOX 750ML	UNI	81,9500	819,5000
80	DISPENSER DE PAPEL TOALHA INTERFOLHADO 2/3 NA COR BRANCA	UNI	61,8000	6.180,0000
81	DISPENSER PARA ALCOO EM GEL E SABONETE LIQUIDO COMBINADO PARA REFIL 800ML COR BRANCO SISTEMA DE ABERTURA COM TRAVAS LATERAIS ACIONADAS POR PRESSAO	UNI	60,9200	4.873,6000
82	DISPOSITIVO PARA INCONTINENCIA URINARIA MASCULINO COM PRESERVATIVO	UNI	6,1500	615,0000
83	KIT ELETRODO DE PINÇA ADULTO COMPATIVEL COM ELETROCARDIOGRAFO TEB ELETRODO EM FORMA DE PINÇA COM SENSOR METALICO EM PRATA/CLORETO DE PRATA E CONEXAO UNIVERSAL UTILIZADO EM MEMBROS P EXAMES DE CARDIOLOGIA PCTE 4 PEÇAS VERDE AMARELO PRETO V	PCTE	279,2000	1.396,0000
84	KIT ELETRODO DE-PINÇA INFANTIL COMPATIVEL COM ELETROCARDIOGRAFO TEB ELETRODO EM FORMA DE PINÇA C/ SENSOR METALICO EM PRATA/CLORETO DE PRATA E CONEXAO UNIVERSAL UTILIZADO EM MEMBROS P EXAMES DE CARDIOLOGIA COMPATIVEL C/ TODAS MARCAS PCTE C/	PCTE	2,0000	558,4000
85	ELETRODO REUTILIZAVEL PRECORDIAL (PERA DE SILICONE) ADULTO PERIFERICO ELETRODO PRATA COMPLETO COM BULBO DE BORRACHA NA COR AZUL NA BASE PCTE COM 6 UNIDADES	UNI	5,0000	1.040,0000
86	ELETRODO REUTILIZAVEL PRECORDIAL (PERA DE SILICONE) PEDIATRICO PERIFERICO ELETRODO PRATA COMPLETO COM BULBO DE BORRACHA NA COR AZUL NA BASE PCTE COM 6 UNIDADES	UNI	252,6000	252.600,0000
87	EQUIPO MACRO GOTAS FTRANSPARENTE PARA SOLUÇÃO COM INJETOR	UNI	3,1800	6.360,0000





PLANILHA DE COTAÇÃO

REGISTRO DE PREÇOS

INFORMAÇÕES DA REQUISIÇÃO

Requis. R.P.: 00031 / 001 de 09/05/2023

Requisitante: KALLIL DAHIER MOREIRA CUNHA

Aplicação: AQUISIÇÃO DE MATERIAIS MEDICO HOSPITALAR PARA ATENDER AS DEMANDAS DAS UNIDADES MEDICAS E POSTOS DE SAUDE DO MUNICIPIO.

COTAÇÃO DE MATERIAL

88	LATERAL								
	EQUIPO MICRO GOTAS FTRANSPARENTE PARA SOLUÇÃO COM INJETOR LATERAL								
89	ESFIGMOMANOMETRO ADULTO COM VELCRO APROVADO PELO INMETRO								
90	ESFIGMOMANOMETRO PEDIATRICO COM VELCRO APROVADO PELO INMETRO								
91	ESPARADRAPO IMPERMEAVEL - ROLO DE 10CM X 4,5M								
92	ESPARADRAPO IMPERMEAVEL POROSO 5CMX4,5M								
93	ESPATULA DE AYRES DE MADEIRA PCT C/100								
94	ESPAÇADOR COM MASCARAS ADULTO E PEDIATRICA EXTRA MACIAS COM VALVULA DUPLA (TUBO E MASCARA) PARA BRONCODILATADOR SPRAY								
95	ESPECULO DESCARTAVEL TAMANHO G								
96	ESPECULO DESCARTAVEL TAMANHO M								
97	ESPECULO DESCARTAVEL TAMANHO P								
98	ESTETOSCOPIO ADULTO DUPLO								
99	ESTETOSCOPIO PEDIATRICO DUPLO								
101	FIO DE SUTURA CATGUT CROMADO 0,70M COM AGULHA CILINDRICA 2CM CAIXA COM 24 ENVELOPES 2.0								
102	FIO DE SUTURA CATGUT CROMADO 0,70M COM AGULHA CILINDRICA 2CM CAIXA COM 24 ENVELOPES 3.0								
103	FIO DE SUTURA CATGUT CROMADO 0,70M COM AGULHA CILINDRICA 2CM CAIXA COM 24 ENVELOPES 4.0								
104	FIO DE SUTURA CATGUT CROMADO 0,70M COM AGULHA CILINDRICA 2CM CAIXA COM 24 ENVELOPES 5.0								
105	FIO DE SUTURA CATGUT CROMADO 0,70M COM AGULHA CILINDRICA 2CM CAIXA COM 24 ENVELOPES 6.0								
106	FIO DE SUTURA EM NYLON N° 2 COM AGULHA 3/8 20MM. CAIXA COM 24 UNIDADES								
107	FIO DE SUTURA EM NYLON N° 3 COM AGULHA 3/8 20MM. CAIXA COM 24 UNIDADES								
108	FIO DE SUTURA EM NYLON N° 4 COM AGULHA 3/8 20MM. CAIXA COM 24 UNIDADES								





PLANILHA DE COTAÇÃO

Nro. : 0026

Página: 7 de 51

REGISTRO DE PREÇOS

INFORMAÇÕES DA REQUISIÇÃO

Requis. R.P.: 00031 / 001 de 09/05/2023

Requisitante: KALLIL DAHIER MOREIRA CUNHA

Aplicação: AQUISIÇÃO DE MATERIAIS MEDICO HOSPITALAR PARA ATENDER AS DEMANDAS DAS UNIDADES MEDICAS E POSTOS DE SAUDE DO MUNICIPIO.

COTAÇÃO DE MATERIAL

Item	Descrição	CX	Valor Unitário	Valor Total
109	FIO DE SUTURA EM NYLON N° 5 COM AGULHA 3/8 20MM. CAIXA COM 24 UNIDADES	CX	150,0000	85,3000
111	FITA ADESIVA PARA ALTOCLAVE 19 MM X 50 M	UNI	200,0000	13,6000
112	FITA METRICA TIPO TRENA 1,5 METROS	UNI	70,0000	18,8000
113	FITA MICROPORE 10CM X 4,5CM COR DA PELE	UNI	2.500,0000	24,9900
114	FIXADOR CITOLOGICO 100ML SPRAY	UNI	100,0000	44,6600
116	FRONHA NA COR BRANCA 100% ALGODAO TAM 0,45CM X 0,70CM	UNI	40,0000	45,5000
117	GARROTE FINO 20C EM LATEX ROLOS DE 15 METROS	ROLO	15,0000	97,7000
118	GARROTE UTILIZADO NO PROCEDIMENTO MEDICO HOSPITALAR DE PUNÇÃO VENOSA COM FECHO EM PVC	UNI	50,0000	42,2500
119	GEL PARA PARA MEIO DE CONTATO GALAO DE 5 LITROS	GAL	20,0000	51,9900
120	HIDROGEL AMORFO COM ALGINATO BSNAGA 85G	UNI	600,0000	67,9800
121	HIPOCLORITO DE SODIO A 1% GALAO DE 5 LITROS	GAL	100,0000	28,3800
122	IMOBILIZADORES DE CABEÇA COMPLETO (HEAD BLOCK) NA COR AMARELA	UNI	5,0000	204,0000
123	KIT CANDULA DE GUEDEL CONFECCIONADO EM PVC TRANSPARENTE COMPOSTO DE 6 CANULAS N°0, N°1, N°2, N°3, N°4, N°5	KIT	4,0000	81,1000
124	KIT DE TIRANTES PARA FRANCHA DE IMOBILIZAÇÃO	KIT	20,0000	75,6000
125	KIT ESFIGNOMANOMETRO ADULTO EM NYLON E COM VELCRO + ESTETESCOPIO DUPLA APROVADO PELA ANVISA	KIT	30,0000	129,0000
126	KIT ESFIGNOMANOMETRO INFANTIL EM NYLON E COM VELCRO + ESTETESCOPIO DUPLA APROVADO PELA ANVISA	KIT	5,0000	141,0000
127	KIT ESFIGNOMANOMETRO OBESO EM NYLON E COM VELCRO + ESTETESCOPIO DUPLA APROVADO PELA ANVISA	KIT	5,0000	175,0000
128	KIT NEBULIZACAO ADULTO CONTENDO MASCARA + MANGUEIRA + COPO DOSADOR	UNI	30,0000	23,9000
129	KIT NEBULIZACAO INFANTIL CONTENDO MASCARA + MANGUEIRA + COPO DOSADOR	UNI	10,0000	23,9000
130	KIT PAPANICOLAU DESCARTAVEL TAMANHO G CONTEDOI ESPECULO VAGINAL DESCARTAVEL MODELO COLLINS I ESCOVA CERVICAL I ESPATULA DE MADEIRA MOD AYRES I LUVA EVA I ESTOJO PORTA LAMINA DE PAPELI LAMINA DE VIDRO	KIT	1.000,0000	8.900,0000
131	KIT PAPANICOLAU DESCARTAVEL TAMANHO M CONTEDOI ESPECULO VAGINAL	KIT	2.000,0000	8.900,0000





PLANILHA DE COTAÇÃO

REGISTRO DE PREÇOS

INFORMAÇÕES DA REQUISIÇÃO

Requis. R.P.: 00031 / 001 de 09/05/2023

Requisitante: KALLIL DAHIER MOREIRA CUNHA

Aplicação: AQUISIÇÃO DE MATERIAIS MEDICO HOSPITALAR PARA ATENDER AS DEMANDAS DAS UNIDADES MEDICAS E POSTOS DE SAUDE DO MUNICIPIO.

COTAÇÃO DE MATERIAL

132	DESCARTAVEL MODELO COLLINS 1 ESCOVA CERVICAL 1 ESPATULA DE MADEIRA MOD AYRES 1 LUVA EVA 1 ESTOJO PORTA LAMINA DE PAPELI LAMINA DE VIDRO	KIT	500,0000	8,9000	4.450,0000
133	KIT PAPANICOLAU DESCARTAVEL TAMANHO P CONTEUDO I ESPECULO VAGINAL DESCARTAVEL MODELO COLLINS 1 ESCOVA CERVICAL 1 ESPATULA DE MADEIRA MOD AYRES 1 LUVA EVA 1 ESTOJO PORTA LAMINA DE PAPELI LAMINA DE VIDRO	KIT	7.000,0000	41,2000	288.400,0000
134	KIT PARA TESTE RÁPIDO CORONAVÍRUS (COVID-19) DETECCÃO INDIVIDUAL ANTIGENO SWAB NASAL	UNI	1.000,0000	189,6100	189.610,0000
135	KIT TESTE RÁPIDO DE HIV	UNI	1.000,0000	203,6000	203.600,0000
136	KIT TESTE RÁPIDO DE SÍFILIS	PCTE	10,0000	30,3000	305,0000
137	LACRE TIPO ESPINHA DE PEIXE NUMERADOS COM 50 UNIDADES	CX	15,0000	61,0400	915,6000
138	LAMINA DE BISTURI Nº 11 ESTERIL AÇO CARBONO CX. C/100UND.	CX	10,0000	61,0400	610,4000
139	LAMINA DE BISTURI Nº 15 ESTERIL AÇO CARBONO CX. C/100UND.	CX	10,0000	61,0400	610,4000
140	LAMINA DE BISTURI Nº 21 ESTERIL AÇO CARBONO CX. C/100UND.	CX	10,0000	61,0400	610,4000
141	LAMINA DE BISTURI Nº 22 ESTERIL AÇO CARBONO CX. C/100UND.	CX	10,0000	61,0400	610,4000
142	LAMINA DE BISTURI Nº 23 ESTERIL AÇO CARBONO CX. C/100UND.	CX	10,0000	61,0400	610,4000
143	LAMINA DE BISTURI Nº 24ESTERIL AÇO CARBONO CX. C/100UND.	CX	10,0000	61,0400	610,4000
144	LANCETA P GLICEMIA CAPILAR CAIXA C/ 100 UNID C/ ESPESSURA ULTRAFINA 30G C/ PONTA TRIANGULAR P/ FUNÇÃO INDOLOR FORMATO UNIVERSAL	CX	500,0000	19,0900	9.545,0000
145	LENÇOL DESCARTÁVEL DE PAPEL NA COR BRANCA 100% FIBRAS NATURAIS ROLO DE 50 X 50 M DE COMPRIMENTO	ROLO	1.000,0000	14,9900	14.990,0000
146	LENÇOL DESCARTÁVEL DE PAPEL NA COR BRANCA 100% FIBRAS NATURAIS ROLO DE 70 X 50 M DE COMPRIMENTO	ROLO	1.000,0000	18,9900	18.990,0000
147	LENÇOL EM TNT COM ELASTICO GRAMATURA 30 TAMANHO 0,90 X 2 METROS	UNI	1.000,0000	30,4200	30.420,0000
148	LENÇOL HOSPITALAR P/ MACA C/ ELASTICO NA COR BRANCA 100% ALGODAO 180 FIOS TAMANHO 1,20 X 2,20M	UNI	40,0000	84,9900	3.399,6000
149	LENÇOL HOSPITALAR PARA CAMA COM ELASTICO NA COR BRANCA 100% ALGODAO TAMANHO 1,60X2,50M	UNI	40,0000	79,8900	3.195,6000
154	LENÇOL HOSPITALAR VIROL NA COR BRANCA 100% ALGODAO 1,60X2,50M LUVA CIRURGICA ESTERIL TAMANHO 6.0	PAR	500,0000	3,9900	1.995,0000

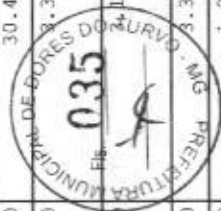



PLANILHA DE COTAÇÃO

Nro. : 0026

Página: 9 de 51

REGISTRO DE PREÇOS

INFORMAÇÕES DA REQUISIÇÃO

Requis. R.P.: 00031 / 001 de 09/05/2023

Requisitante: KALLIL DAHIER MOREIRA CUNHA

Aplicação: AQUISIÇÃO DE MATERIAIS MEDICO HOSPITALAR PARA ATENDER AS DEMANDAS DAS UNIDADES MEDICAS E POSTOS DE SAUDE DO MUNICIPIO.

COTAÇÃO DE MATERIAL

155	LUVA CIRURGICA ESTERIL TAMANHO 6.5	PAR	500,0000	3,9900	1.995,0000
156	LUVA CIRURGICA N° 7,5 DESCARTÁVEL ESTÉRIL	PAR	500,0000	3,9900	1.995,0000
157	LUVA CIRURGICA N°8 DESCARTÁVEL ESTÉRIL	PAR	300,0000	3,9900	1.197,0000
158	LUVA ESTERIL TAMANHO 6.0	PAR	150,0000	3,9900	598,5000
159	LUVAS LATEX DE PROCEDIMENTO CAIXA COM 100 LUVAS TAMANHO G	CX	250,0000	24,9900	6.247,5000
160	LUVAS LATEX DE PROCEDIMENTO CAIXA COM 100 LUVAS TAMANHO M	CX	1.000,0000	24,9900	24.990,0000
161	LUVAS LATEX DE PROCEDIMENTO CAIXA COM 100 LUVAS TAMANHO P	CX	1.200,0000	24,9900	29.988,0000
162	LUVAS LATEX DE PROCEDIMENTO CAIXA COM 100 LUVAS TAMANHO PP	CX	2.000,0000	24,9900	49.980,0000
163	MACAÇÃO QUÍMICO IMPERMEÁVEL HOSPITALAR COM PROTEÇÃO DE TRONCO, CABEÇA, MEMBROS INFERIORES E MEMBROS SUPERIORES, COM ELÁSTICO NOS PUNHOS, TORNOZELOS E CAPUZ, BRANCO 100% POLIETILENO E POLIPROPILENO TAMANHO P	UNI	250,0000	41,2000	10.300,0000
164	MACAÇÃO QUÍMICO IMPERMEÁVEL HOSPITALAR COM PROTEÇÃO DE TRONCO, CABEÇA, MEMBROS INFERIORES E MEMBROS SUPERIORES, COM ELÁSTICO NOS PUNHOS, TORNOZELOS E CAPUZ, BRANCO 100% POLIETILENO E POLIPROPILENO TAMANHO M	UNI	250,0000	41,2000	10.300,0000
165	MACAÇÃO QUÍMICO IMPERMEÁVEL HOSPITALAR COM PROTEÇÃO DE TRONCO, CABEÇA, MEMBROS INFERIORES E MEMBROS SUPERIORES, COM ELÁSTICO NOS PUNHOS, TORNOZELOS E CAPUZ, BRANCO 100% POLIETILENO E POLIPROPILENO TAMANHO G	UNI	250,0000	41,2000	10.300,0000
166	MALETA PARA PRIMEIRO SOCORROS E MEDICAMENTOS EM POLIETILENO COM BANDEJA DESLIZANTE E NO MÍNIMO 10 DIVISÕES. DIMENSÕES MÍNIMAS DE 40 X 22 X 23 CM	UNI	25,0000	149,9000	3.747,5000
167	MANGUEIRA DE SILICONE TUBO DE OXIGÊNIO DE 10 METROS	ROLO	40,0000	63,9800	2.559,2000
170	MASCARA DE PROTECAO PFF2	UNI	1.000,0000	5,9900	5.990,0000
171	MÁSCARA CIRÚRGICA DESCARTÁVEL ANTIALÉRGICA MACIA CONTENDO FILTRO BACTERIANO ENTRE CAMADAS FORMATO ANATÓMICO COM PREGAS ORESILHAS INTERNA PARA MODELAR O NARIZ BORDAS REFORÇADAS FITILHOS LONGOS SEM COSTURA RESISTENTE TAMANHO ÚNICO CX COM 50	CX	2.000,0000	29,2100	58.420,0000
172	MÁSCARA DE OXIGÊNIO DE ALTA CONCENTRAÇÃO/FLUXO ADULTO COM RESERVATÓRIO	UNI	60,0000	28,1500	1.689,0000
173	MÁSCARA DE PROTEÇÃO TIPO BICO DE PATO N95 SEM VÁLVULA	UNI	10.000,0000	8,8000	88.000,0000





PLANILHA DE COTAÇÃO

Nro.: 0026

Página: 10 de 51

REGISTRO DE PREÇOS

INFORMAÇÕES DA REQUISIÇÃO

Requis. R.P.: 00031 / 001 de 09/05/2023

Requisitante: KALLIL DAHIER MOREIRA CUNHA

Aplicação: AQUISIÇÃO DE MATERIAIS MEDICO HOSPITALAR PARA ATENDER AS DEMANDAS DAS UNIDADES MEDICAS E POSTOS DE SAUDE DO MUNICIPIO.

COTAÇÃO DE MATERIAL

Item	Descrição	Quantidade	Valor Unitário	Valor Total
174	MÁSCARA DE RCP DESCARTÁVEL PARA RESGATE	100,0000	14,8500	1.485,0000
175	PAPAGAIO EM INOX CAPACIDADE MINIMA 1000 ML	15,0000	210,3900	3.155,8500
176	PAPEL PARA ELETROARDIOGRAFO COMPATÍVEL COM MODELO CARDIOCARE BIONET 2000 12 CANAIS	300,0000	66,6700	20.001,0000
177	PAPEL PARA ESTERILIZAÇÃO GRAU CIRÚRGICO 10 CM X 100 METROS	1.200,0000	135,9900	163.188,0000
178	PAPEL PARA ESTERILIZAÇÃO GRAU CIRÚRGICO 12 CM X 100 METROS	1.200,0000	210,6600	252.792,0000
179	PAPEL PARA ESTERILIZAÇÃO GRAU CIRÚRGICO 15 CM X 100 METROS	1.200,0000	236,0000	283.200,0000
180	PAPEL PARA ESTERILIZAÇÃO GRAU CIRÚRGICO 20CM X 100 METROS	1.200,0000	210,0000	252.000,0000
181	PAPEL PARA ESTERILIZAÇÃO GRAU CIRÚRGICO 8 CM X 100 METROS	1.200,0000	87,4000	104.880,0000
182	PAPEL TOALHA PARA AS MAOS NA COR BRANCA DE MATERIAL NAO RECICLAVEL INTERFOLHADO 2 DOBRS EMBALAGEM C/ 1000 UNIDADES DE TAMANHO 23CM X 21CM APROXIMADAMENTE	500,0000	39,9900	19.995,0000
183	PINÇA KELLY CURVA 14CM EM AÇO INOX	20,0000	69,3900	1.387,8000
184	PINÇA KELLY RETA14CM EM AÇO INOX	10,0000	71,7500	717,5000
185	PINÇA ANATOMICA RETA EM AÇO INOX	10,0000	36,6900	366,9000
186	PINÇA ANATÔMICA COM SERRILHA PONTA CURVA 45° DE 14 CM EM AÇO INOX	20,0000	81,9000	1.638,0000
187	PINÇA ANATÔMICA COM SERRILHA PONTA RETA 14 CM EM AÇO INOX	20,0000	81,9000	1.638,0000
188	PINÇA ANATÔMICA DENTE DE RATO 14 CM EM AÇO INOX	10,0000	32,0900	320,9000
189	PINÇA ANATÔMICA DENTE DE RATO 16 CM EM AÇO INOX	10,0000	37,0400	370,4000
190	PINÇA DE CHERON DESCARTÁVEL ESTÉRIL	1.000,0000	6,8000	6.800,0000
191	PINÇA HALSTED MOSQUITO RETA 12 CM EM AÇO INOX	30,0000	72,9800	2.189,4000
192	PINÇA HEMOSTÁTICA EM AÇO INOX 14CM	10,0000	82,1600	821,6000
193	PIPETA PASTEUR GRADUADA 1ML COM 100 UNIDADES	2,0000	79,9000	159,8000
194	PIPETA PASTEUR GRADUADA 3ML COM 100 UNIDADES	2,0000	79,9000	159,8000
195	PROPE DESCARTÁVEL SOLDADO 20G PCTE C/ 100UNIDADES	60,0000	21,3000	1.278,0000
196	PROTECTOR SOLAR PFS 50 FRASCO COM 200ML	300,0000	79,9900	23.997,0000
197	PÁS ELETRODO DESCARTÁVEL COMPATÍVEL COM DEA ISIS ADULTO INSTRAMED	50,0000	1.410,0000	70.500,0000
198	PÁS ELETRODO DESCARTÁVEL COMPATÍVEL COM DEA ISIS INFANTIL INSTRAMED	50,0000	1.410,0000	70.500,0000





REGISTRO DE PREÇOS

INFORMAÇÕES DA REQUISIÇÃO

Requis. R.P.: 00031 / 001 de 09/05/2023

Requisitante: KALLIL DAHIER MOREIRA CUNHA

Aplicação: AQUISIÇÃO DE MATERIAIS MEDICO HOSPITALAR PARA ATENDER AS DEMANDAS DAS UNIDADES MEDICAS E POSTOS DE SAUDE DO MUNICIPIO.

COTAÇÃO DE MATERIAL

199	SABONETE LIQUIDO ANTISSEPTICO REFIL P DISPENSER DE 800ML ERVA DOCE	UN	200,0000	19,8000	3.960,0000
200	SABONETE LIQUIDO ERVA DOCE GALÃO C/ 5 LITROS	GAL	150,0000	61,9900	9.298,5000
201	SACO DE LIXO HOSPITALAR BRANCO LEITOSO DE 100 LITROS PCTE COM 100 UNIDADES	PCTE	300,0000	110,0000	33.000,0000
202	SACO DE LIXO HOSPITALAR BRANCO LEITOSO DE 30 LITROS PCTE COM 100 UNIDADES	PCTE	300,0000	70,0000	21.000,0000
203	SACO DE LIXO HOSPITALAR BRANCO LEITOSO DE 50 LITROS PCTE COM 100 UNIDADES	PCTE	300,0000	84,0000	25.200,0000
204	SCALP N° 25	UNI	1.500,0000	2,4900	3.735,0000
205	SCALP N° 27	UNI	1.500,0000	2,4900	3.735,0000
206	SCALP N°19	UNI	400,0000	2,4900	996,0000
207	SCALP N°21	UNI	1.500,0000	2,4900	3.735,0000
208	SCALP N°23	UNI	3.000,0000	2,4900	7.470,0000
209	SERINGA DE INSULINA DESCARTÁVEL CAPACIDADE PARA 1ML GRADUADA DE 1 A 100 UNIDADES COM AGULHA 8 X 0,30 MM	UNI	30.000,0000	1,8000	54.000,0000
210	SERINGA DESCARTAVEL CAPACIDADE 10ML S/ AGULHA COM DISPOSITIVO DE SEGURANÇA	UNI	5.000,0000	2,3900	11.950,0000
211	SERINGA DESCARTAVEL CAPACIDADE 20ML S/ AGULHA COM DISPOSITIVO DE SEGURANÇA	UNI	5.000,0000	2,9000	14.500,0000
212	SERINGA DESCARTAVEL CAPACIDADE 3ML S/ AGULHA COM DISPOSITIVO DE SEGURANÇA	UNI	5.000,0000	0,8900	4.450,0000
213	SERINGA DESCARTAVEL CAPACIDADE 5ML S/ AGULHA COM DISPOSITIVO DE SEGURANÇA	UNI	5.000,0000	0,9900	4.950,0000
214	SERINGA DESCARTAVEL CAPACIDADE 60ML S/ AGULHA COM DISPOSITIVO DE SEGURANÇA	UNI	5.000,0000	4,5000	22.500,0000
221	SONDA DE ASPIRAÇÃO TRAQUEAL N° 08	UNI	20,0000	3,9900	79,8000
222	SONDA DE ASPIRAÇÃO TRAQUEAL N° 10	UNI	20,0000	3,9900	79,8000
223	SONDA DE ASPIRAÇÃO TRAQUEAL N° 12	UNI	20,0000	3,9900	79,8000
224	SONDA DE ASPIRAÇÃO TRAQUEAL COM VÁLVULA N° 06	UNI	20,0000	3,9900	79,8000
226	SONDA FOLEY N° 08 /02 VIAS C/ BALÃO	UNI	20,0000	8,7200	174,4000





PLANILHA DE COTAÇÃO
REGISTRO DE PREÇOS

INFORMAÇÕES DA REQUISIÇÃO

Requis. R.P.: 00031 / 001 de 09/05/2023

Requisitante: KALLIL DAHIER MOREIRA CUNHA

Aplicação: AQUISIÇÃO DE MATERIAIS MEDICO HOSPITALAR PARA ATENDER AS DEMANDAS DAS UNIDADES MEDICAS E POSTOS DE SAUDE DO MUNICIPIO.

COTAÇÃO DE MATERIAL

227	SONDA FOLEY N° 10 /02 VIAS C/ BALÃO	UNI	20,0000	8,9000	178,0000
228	SONDA FOLEY N° 12 /02 VIAS C/ BALÃO	UNI	20,0000	9,0800	181,6000
229	SONDA FOLEY N° 14 DE 02 VIAS COM BALÃO	UNI	20,0000	8,7200	174,4000
230	SONDA FOLEY N° 16 DE 02 VIAS COM BALÃO	UNI	20,0000	8,9000	178,0000
231	SONDA FOLEY N° 18 DE 02 VIAS COM BALÃO	UNI	20,0000	8,6800	173,6000
232	SONDA FOLEY N° 20 DE 02 VIAS COM BALÃO	UNI	20,0000	8,2000	164,0000
233	SONDA NASOGASTRICA NUMER 02 CURTA	UNI	20,0000	1,9600	39,2000
234	SONDA NASOGASTRICA NUMERO 06 CURTA	UNI	20,0000	1,9600	39,2000
235	SONDA NASOGASTRICA NUMERO 08 LONGA	UNI	20,0000	4,5000	90,0000
236	SONDA NASOGASTRICA NUMERO 10 LONGA	UNI	20,0000	4,5000	90,0000
237	SONDA NASOGASTRICA N° 12 LONGA	UNI	20,0000	4,5000	90,0000
238	SONDA NASOGASTRICA N° 14 LONGA	UNI	20,0000	4,5000	90,0000
239	SONDA NASOGASTRICA N° 16 LONGA	UNI	20,0000	4,5000	90,0000
240	SONDA NASOGASTRICA N° 18LONGA	UNI	20,0000	4,5000	90,0000
241	SONDA NASOGASTRICA N° 20 LONGA	UNI	20,0000	4,5000	90,0000
242	SONDA NASOGÁSTRICA CURTA N° 04	UNI	20,0000	1,9600	39,2000
243	SONDA URETAL DE ALIVIO N° 04	UNI	20,0000	2,9000	58,0000
244	SONDA URETAL DE ALIVIO N° 06	UNI	20,0000	2,9000	58,0000
245	SONDA URETAL DE ALIVIO N° 08	UNI	20,0000	2,9000	58,0000
246	SONDA URETAL DE ALIVIO N° 10	UNI	1.500,0000	2,9000	4.350,0000
247	SONDA URETAL DE ALIVIO N° 12	UNI	20,0000	2,9000	58,0000
248	SONDA URETAL DE ALIVIO N° 14	UNI	10.000,0000	3,5800	35.800,0000
249	SONDA URETAL DE ALIVIO N° 16	UNI	20,0000	3,5800	71,6000
250	SORO RINGER LACTADO FRASCO COM 500 ML ESTÉRIL ENDOVENOSO. SISTEMA FECHADO TIPO BOLSÁ	FR	100,0000	29,8400	2.984,0000
251	SUPORTE PARA COLETOR DE PÉRFURO CORTANTE PARA FIXAÇÃO EM PAREDE COMPATIVEL COM CAIXA DE TAMANHO DE 13 LITROS	UNI	20,0000	61,8900	1.237,8000
252	SUPORTE PARA COLETOR DE PÉRFURO CORTANTE PARA FIXAÇÃO EM PAREDE COMPATIVEL COM CAIXA DE TAMANHO DE 20 LITROS	UNI	30,0000	63,9000	1.917,0000
253	TALA P IMOBILIZAÇÃO NA COR AMARELA CONFECCIONADA EM TALA ARAMADA	UNI	20,0000	18,9900	379,8000





PREFEITURA MUNICIPAL DE DOREL TURVO

Data: 09/05/2023

Nro.: 0026

Página: 13 de 51

PLANILHA DE COTAÇÃO

REGISTRO DE PREÇOS

INFORMAÇÕES DA REQUISIÇÃO

Requis. R. P.: 00031 / 001 de 09/05/2023

Requisitante: KALLIL DAHIER MOREIRA CUNHA

Aplicação: AQUISIÇÃO DE MATERIAIS MEDICO HOSPITALAR PARA ATENDER AS DEMANDAS DAS UNIDADES MEDICAS E POSTOS DE SAUDE DO MUNICIPIO.

COTAÇÃO DE MATERIAL

254	MALEAVEL GALVANIZADA COBERTA COM EVA (4MM) COLORIDO P IDENTIFICAR O SEU TAMANHO	UNI	20,0000	18,9900	379,8000
255	TALA P IMOBILIZACAO NA COR AZUL CONFECCIONADA EM TALA ARAMADA MALEAVEL GALVANIZADA COBERTA COM EVA (4MM) COLORIDO P IDENTIFICAR O SEU TAMANHO	UNI	20,0000	18,9900	379,8000
256	TALA P IMOBILIZACAO NA COR ROMA CONFECCIONADA EM TALA ARAMADA MALEAVEL GALVANIZADA COBERTA COM EVA (4MM) COLORIDO P IDENTIFICAR O SEU TAMANHO	UNI	20,0000	18,9900	379,8000
257	TALA P IMOBILIZACAO NA COR VERDE CONFECCIONADA EM TALA ARAMADA MALEAVEL GALVANIZADA COBERTA COM EVA (4MM) COLORIDO P IDENTIFICAR O SEU TAMANHO	UNI	10,0000	109,8000	1.098,0000
258	TERMOMETRO PARA CAIXA DE VACINA COM CABO EXTENSOR	UNI	6,0000	148,9700	893,8200
259	TERMOMETRO DE TEMPERATURA EXTERNA/AMBIENTE COM MEDIDOR DE UNIDADE RELATIVA DO AR E RELÓGIO DE MÁXIMA E MÍNIMA E CABO DE 50 CM	UNI	50,0000	39,9800	1.999,0000
260	TERMOMETRO DIGITAL AXILAR QUE FORNECE A TEMPERATURA DO CORPO EM APENAS 1 MINUTO POSSUI MEMÓRIA DA ÚLTIMA TEMPERATURA.	UNI	10,0000	95,8800	958,8000
261	TESOURA CIRURGICA RETA EM AÇO INOX 15CM	UNI	4,0000	95,8800	383,5200
262	TESOURA CIRURGICA RETA EM AÇO INOX 17 CM	UNI	10,0000	91,9800	919,8000
263	TESOURA DE MAYO EM AÇO INOX 15 CM CURVA	UNI	10,0000	162,3900	1.623,9000
264	TESOURA DE MAYO EM AÇO INOX 15 CM RETA	UNI	4,0000	107,2800	429,1200
265	TESOURA LONGA RETA 18CM CONFECCIONADA EM AÇO INOX DE FINO ACABAMENTO-RESISTENTE A DESINFECÇÃO E ESTERILIZAÇÃO	UNI	10,0000	141,5700	1.415,7000
266	TESOURA SPENCER 12 CM EM AÇO INOX	UNI	200,0000	6,1800	1.236,0000
267	TESTE INDICADOR BIOLÓGICO PARA AUTOCLAVE	CX	1.000,0000	99,6800	99.680,0000
268	TIRA DE REAGENTE PARA GLICEMIA CAPILAR COMPATÍVEL COM APARELHO ACCU CHECK ACTIVE CAIXA COM 50 UNIDADES	CX	1.000,0000	75,9300	75.930,0000
269	TIRA DE REAGENTE PARA GLICEMIA CAPILAR COMPATÍVEL COM APARELHO CN CALL PLUS CAIXA COM 50 UNIDADES	UNI	30,0000	113,2650	3.396,3000
270	TIRANTE TIPO ARANHA (CINTO) PARA IMOBILIZAÇÃO EM PRANCHA DE RESGATE	UNI	30,0000	49,6900	1.490,7000
270	TOALHA DE BANHO NA COR BRANCA 100% ALGODAO GRAMATURA 610G/M² TAM	UNI	30,0000	49,6900	1.490,7000

SECRETARIA MUNICIPAL DE DORES DO TURVO
Fls. 040
PRAZ. 04/05/2023



INFORMAÇÕES DA REQUISIÇÃO

Requis. R.P.: 00031 / 001 de 09/05/2023

Requisitante: KALLIL DAHIER MOREIRA CUNHA

Aplicação: AQUISIÇÃO DE MATERIAIS MEDICO HOSPITALAR PARA ATENDER AS DEMANDAS DAS UNIDADES MEDICAS E POSTOS DE SAUDE DO MUNICIPIO.

COTAÇÃO DE MATERIAL

271	0,70 X 1,40CM												
272	TOALHA DE ROSTO NA COR BRANCA 1008 ALGODAO TAM 0,45 X 0,70CM				UNI	50,0000		29,6000				1.480,0000	
273	TORNEIRA DESCARTAVEL ESTERIL(TIPO DISCOFIX)CONFEC EM PLASTICO DIVIDIDA EM CORPO E NUCLEO O CORPO DA PEÇA DEVE CONTER 3VIAS C/2EXTREMIDADE 1TIPO MACHO C/TAMPA O NUCLEO POSSUIR PERFURAÇÕES O MOVIMENTO PERMITIR BLOQUEAR O FLUXO DE LIQUIDOS				UNI	100,0000		3,1000				310,0000	
274	TOUCA DESCARTÁVEL CONFECCIONADA EM TNT PCT C/100				PCTE	5.000,0000		27,6100				138.050,0000	
275	TRAVESSEIRO CONFECCIONADO EM PLASTICO PVC C/ REFORÇO INTERNO EM MALHA DE POLIESTER IMPERMEAVEL LAVAVEL ANTIALERFACIL DE LIMPAR ANTIALERGICO C/ZIPER REVESTIMENTOS INTERNOS EM FLOCOS DE ESPUMA C/ CAPA TECIDO100%POLIESTER(TNT)TAM 50CMX70CM				UNI	20,0000		47,4600				949,2000	
276	TUBO OROTRAQUEAL PARA ENTUBAÇÃO OROTRAQUEALC/ BALÃO TAMANHO 6,0				UNI	5,0000		20,6900				103,4500	
277	TUBO OROTRAQUEAL PARA ENTUBAÇÃO OROTRAQUEALC/ BALÃO TAMANHO 6,5				UNI	5,0000		20,6900				103,4500	
278	TUBO OROTRAQUEAL PARA ENTUBAÇÃO OROTRAQUEALC/ BALÃO TAMANHO 7,0				UNI	5,0000		20,6900				103,4500	
279	TUBO OROTRAQUEAL PARA ENTUBAÇÃO OROTRAQUEALC/ BALÃO TAMANHO 7,5				UNI	5,0000		20,6900				103,4500	
280	TUBO OROTRAQUEAL PARA ENTUBAÇÃO OROTRAQUEALC/ BALÃO TAMANHO 8,0				UNI	5,0000		20,6900				103,4500	
281	TUBO OROTRAQUEAL PARA ENTUBAÇÃO OROTRAQUEALC/ BALÃO TAMANHO 8,5				UNI	5,0000		20,6900				103,4500	
282	TUBO OROTRAQUEAL PARA ENTUBAÇÃO OROTRAQUEALC/ BALÃO TAMANHO 9,0				UNI	5,0000		20,6900				103,4500	
283	UMIDIFICADOR DE OXIGENIO FRASCO PLASTICO CAPACIDADE 250ML COM TAMPA				UNI	20,0000		39,0700				783,4000	
284	VÁLVULA COM FLUXÔMETRO DE OXIGÊNIO PARA CILINDRO MATERIAL RESISTENTE E ANTIOXIDANTE VISOR COM 2 PEÇAS E COM ESCALA GRADUADA DE 0 A15 LITROS/MM DE OXIGÊNIO. POSSUI UMA CAPA EXTERNA DE PROTEÇÃO. FLUTUADOR ESFÉRICO EM AÇO INOXIDÁVEL. ACOMPANHA				UNI	10,0000		530,3600				5.303,6000	
285	VISEIRA DE PROTEÇÃO FACIAL TOTALMENTE TRANSPARENTE APOIO TESTA				UNI	200,0000		20,6900				4.138,0000	
286	AGUA OXIGENADA 10 VOLUMES EMBALAGEM DE 1 LITRO				UNI	300,0000		19,6900				5.907,0000	
287	ALCOOL EM GEL FRASCO DE 500ML				UNI	1.000,0000		15,8700				15.870,0000	
288	FIO GUIA PARA INTUBAÇÃO AUTOCLAVAVEL INFANTIL				UNI	3,0000		237,5000				712,5000	
289	VASELINA LÍQUIDA 500 ML				FR	150,0000		45,9900				6.898,5000	
290	VASELINA SÓLIDA 500 GRAMAS				UNI	40,0000		55,9900				2.239,6000	
291	FIO GUIA PARA INTUBAÇÃO AUTOCLAVAVEL ADULTO				UNI	3,0000		237,5000				712,5000	





PLANILHA DE COTAÇÃO

REGISTRO DE PREÇOS

INFORMAÇÕES DA REQUISIÇÃO

Requis. R.P.: 00031 / 001 de 09/05/2023

Requisitante: KALLIL DAHIER MOREIRA CUNHA

Aplicação: AQUISIÇÃO DE MATERIAIS MEDICO HOSPITALAR PARA ATENDER AS DEMANDAS DAS UNIDADES MEDICAS E POSTOS DE SAUDE DO MUNICIPIO.

COTAÇÃO DE MATERIAL

292	MASCARA CIRURGICA DESCARTAVEL COM ELASTICO EFB 96.7% EFICIENCIA DE FILTRAGEM BACTERIANA ATOXICA HIPO ALERGICA 100% POLIPROPILENO PRODUTO NAO ESTERIL NAO INFLAMAVEL DE FIBRA DE VIDRO SEM LATEX								
293	MASCARA DE VENTURI ADULTO COMPLETA	UNI	2,0000	48,1200	29,9900	1.000,0000			29.990,0000
294	MASCARA DE VENTURI INFANTIL COMPLETA	UNI	2,0000	45,7400					91,4800
295	ALCOOL ABSOLUTO 99,5% FRASCO 50ML	FR	100,0000	5,9900					599,0000
296	BANDEJA DE CURATIVOS EM AÇO INOX 32CM X 24CM X 4CM	UNI	5,0000	607,5000					3.037,5000
297	CURATIVO DE ALGINATO DE CALCIO 10 X 10CM	UNI	200,0000	25,8700					5.174,0000
298	TESOURA STEVENS CURVA 11CM COM VÍDEA CURVA	UNI	10,0000	258,0000					2.580,0000
299	TESOURA STEVENS CURVA 11CM COM VÍDEA RETA	UNI	10,0000	258,0000					2.580,0000
300	CURATIVO DE ALGINATO DE CALCIO COM PRATA 10 X 10CM	UNI	200,0000	49,9900					9.998,0000
301	CURATIVO DE HIDROCOLOIDE 10 X 10CM	UNI	200,0000	39,8000					7.960,0000
302	CURATIVO DE HIDROCOLOIDE 20 X 20 CM	UNI	200,0000	64,0000					12.800,0000
303	CURATIVO REDONDO PÓS PUNÇÃO VENOSA 25MM EM ROLO CONTENDO 500 UNIDADES	ROLO	100,0000	39,8000					3.980,0000
304	PORTA AGULHA MAYO HEGAR EM AÇO INOX 12CM	UNI	10,0000	456,0000					4.560,0000
305	FRANCHA TORÁCICA PARA RCP EM POLIPROPILENO	UNI	10,0000	560,0000					5.600,0000
306	PORTA AGULHA MAYO HEGAR EM AÇO INOX 16CM	UNI	10,0000	115,0000					1.150,0000
307	EXTRATOR DE COMEDÃO TIPO ALEMÃO	UNI	5,0000	69,8000					349,0000
308	TESOURA IRIS CURVA EM AÇO INOX 12CM	UNI	5,0000	49,8000					249,0000
309	TESOURA IRIS RETA EM AÇO INOX 12CM	UNI	10,0000	51,6600					516,6000
310	PINÇA PROFESSOR MEDINA 24 CM PARA BIÓPSIA UTERINA EM AÇO INOX 3 MM	UNI	10,0000	646,7200					6.467,2000
311	SORO FISIOLÓGICO NAO ESTERIL 500ML USO EXTERNO	FR	5.000,0000	9,5000					47.500,0000
312	FITA CREPE 18MM X 50 METROS CAIXA COM 72 ROLOS	CX	1.000,0000	8,9800					8.980,0000
313	LAMINA FOSCA LAPIDADA 26,0 X 76,0 ESPESURA 1,0 A 1,2 MM PARA MICROSCOPIA CX C/ 50	CX	100,0000	15,1600					1.516,0000
314	KIT PARA DIU COMPOSTO POR 1 ESPÉCULO VAGINAL TAMANHO P COM PARAFUSO PREVIAMENTE ROSQUEADO 01 PINÇA CHERON DE 24,5 CM, 1 PINÇA POZZI EM RESINA PONTA FINA COM 26,5 CM, 1 HISTERÓMETRO 25CM, 1 TESOURA LONGA PONTA CURVA 25CM.	KIT	10,0000	198,0000					1.980,0000



**PLANILHA DE COTAÇÃO**
REGISTRO DE PREÇOS**INFORMAÇÕES DA REQUISIÇÃO****Requis. R.P.:** 00031 / 001 de 09/05/2023**Requisitante:** KALLIL DAHIER MOREIRA CUNHA**Aplicação:** AQUISIÇÃO DE MATERIAIS MEDICO HOSPITALAR PARA ATENDER AS DEMANDAS DAS UNIDADES MEDICAS E POSTOS DE SAUDE DO MUNICIPIO.**COTAÇÃO DE MATERIAL**

Item	Descrição	Quantidade	Valor Unitário	Valor Total
315	KIT PARA DIU COMPOSTO POR 1 ESPÉCULO VAGINAL TAMANHO M COM PARAFUSO PREVIAMENTE ROSQUEADO 01 PINÇA CHERON DE 24,5 CM, 1 PINÇA POZZI EM RESINA PONTA FINA COM 26,5 CM, 1 HISTERÔMETRO 25CM, 1 TESOURA LONGA PONTA CURVA 25CM.	10,0000	198,0000	1.980,0000
316	KIT PARA DIU COMPOSTO POR 1 ESPÉCULO VAGINAL TAMANHO G COM PARAFUSO PREVIAMENTE ROSQUEADO 01 PINÇA CHERON DE 24,5 CM, 1 PINÇA POZZI EM RESINA PONTA FINA COM 26,5 CM, 1 HISTERÔMETRO 25CM, 1 TESOURA LONGA PONTA CURVA 25CM.	10,0000	198,0000	1.980,0000
317	OXÍMETRO DIGITAL DE PULSO PORTÁTIL DE DEDO COM MONITOR DE SATURAÇÃO DE OXIGÊNIO NO SANGUE E FREQUÊNCIA CARDÍACA TELA LED COLORIDA	100,0000	212,3000	21.230,0000
319	LANTERNA CLÍNICA ALIMENTAÇÃO A PILHA	10,0000	71,2500	712,5000
320	BORRIFADOR TRANSPARENTE COM VÁLVULA DE REGULAGEM, GRADUAÇÃO DE QUANTIDADE 500 ML	300,0000	17,9900	5.397,0000
322	LUVA DE VINIL SEM PÓ ATÓXICA TAMANHO P CAIXA COM 100 UNIDADES	70,0000	41,2000	2.884,0000
323	CAMPO OPERATÓRIO COMPRESSA ESTÉRIL 25 X 28 CM	1.000,0000	16,2400	16.240,0000
324	PINÇA POZZI 24 CM	7,0000	138,5200	969,6400
325	TESOURA METZENBAUM RETA 25 CM	7,0000	279,8000	1.958,6000
326	HISTERÔMETRO DE COLLIN 28 CM	7,0000	172,8800	1.210,1600
327	PUNCH DERMATOLÓGICO N° 3	7,0000	64,7500	453,2500
328	PUNCH DERMATOLÓGICO N° 4	7,0000	64,7500	453,2500
329	ESPÁTULA DE AYES DESCARTÁVEL DE MADEIRA PACOTE COM 100 UNIDADES	60,0000	23,9800	1.438,8000
330	KIT PERNEIRA GINECOLÓGICA EM AÇO INOX COM 2 UNIDADES	4,0000	1.805,0000	7.220,0000
331	TECIDO TIPO BRIM PARA CAMPO CIRÚRGICO	30,0000	100,3000	3.009,0000
336	CARVÃO ATIVADO PO 500 GRS	10,0000	53,8000	538,0000
337	CURATIVO DE ALGINATO E ESPUMA DE POLIURETANO COM PRATA 10 X 10 CM	200,0000	67,0000	13.400,0000
338	CURATIVO CARVÃO ATIVADO COM PRATA 10,5X10,5 CX C/10	20,0000	63,8000	1.276,0000
341	FRASCO DESCARTÁVEL PARA ACONDICIONAMENTO DE NUTRIÇÃO ENTERAL 300 ML	500,0000	3,0600	1.530,0000
342	FRASCO DESCARTÁVEL PARA ACONDICIONAMENTO DE NUTRIÇÃO ENTERAL 500 ML	500,0000	3,7800	1.890,0000





PLANILHA DE COTAÇÃO

Nro.: 0026

Página: 17 de 51

REGISTRO DE PREÇOS

INFORMAÇÕES DA REQUISIÇÃO

Requis. R.P.: 00031 / 001 de 09/05/2023

Requisitante: KALLIL DAHIER MOREIRA CUNHA

Aplicação: AQUISIÇÃO DE MATERIAIS MEDICO HOSPITALAR PARA ATENDER AS DEMANDAS DAS UNIDADES MEDICAS E POSTOS DE SAUDE DO MUNICIPIO.

COTAÇÃO DE MATERIAL

Item	Descrição	Marca	Uni. Med.	Quantidade	Unitário	Total
343	EQUIPO DE NUTRIÇÃO ENTERAL - PACOTE COM 25 UNIDADES		PCTE	200,0000	5,4200	1.084,0000
344	ATADURA DE CREPOM, 20CM X 4,5 CONTENDO 13 FIOS/CM², CONFECCIONADA / ALGODÃO CRU, COMPONENTE SINTETICO, BORDAS C/ ACABAMENTO QUE IMPEÇA O DESFIAMENTO, ELASTICIDADE ADEQUADA ENROLADA, FORMA UNIFORME CONT. CILINDRICA NÃO ESTÉRIL EMB INDIVIDUAL		UNI	1.600,0000	36,8800	59.008,0000
345	FITA MICROPORE 05CM X 4,5CM COR DA PELE		UNI	2.500,0000	13,1000	32.750,0000
346	AGULHA DESCARTAVEL 40X12 HIPODERMICA DESCARTAVEL ESTERIL		UNI	10.000,0000	0,2700	2.700,0000
347	ELETRODO CARDIOLOGICO PARA MONITORIZACAO CARDIACA DESCARTAVEL. PACOTE COM 100 UNIDADES		PCTE	150,0000	225,0000	33.750,0000
348	MASCARA DE OXIGENIO DE ALTA CONCENTRACAO/FLUXO INFANTIL COM RESERVATORIO		UNI	70,0000	28,1500	1.970,5000
349	CORTADOR DE ANEL(ALICATE DE CORTAR ANEL)		UNI	10,0000	229,6600	2.296,6000
350	ESCOVA CERVICAL DESCARTAVEL ESTÉRIL PCT C/100		PCTE	30,0000	179,8000	5.394,0000
351	LUVA CIRURGICA Nº 7,0 DESCARTÁVEL ESTÉRIL		PAR	500,0000	3,9900	1.995,0000
352	OCULOS D SEGURANCA AMPLA VISAO ARMACAO CONFEZ UMA UNICA PEÇA DE PVC FLEXIVEL TRANS Q/ COBRE TODA REGIAO DOS OLHOS C/ SISTEMA DE VENTILACAO COMP POR 4VALVULAS C/10 FENDAS CADA 1 DELAS SENDO 2VALV SUPER 2 INFER ANTIBASSANTE		UNI	25,0000	51,6900	1.292,2500
353	OLEO DE GIRASSOL P/ CICATRIZACAO - DERSANI 200 ML		FR	400,0000	14,5000	5.800,0000
355	SONDA DE ASPIRACAO TRAQUEAL COM VALVULA Nº 14		UNI	20,0000	3,9900	79,8000
356	BORRIFADOR TRANSPARENTE COM VÁLVULA DE REGULAGEM, GRADUAÇÃO DE QUANTIDADE 250 ML		UNI	300,0000	15,6900	4.707,0000
Valor Total ...						11.086.196,5300

Fornecedor: 3637 - ESTEVAO DE ARAUJO CARNEIRO 12516171668

Contato: ESTEVAO

Item	Descrição	Marca	Uni. Med.	Quantidade	Unitário	Total
1	ABATXADOR DE LINGUA DE MADEIRA PCT C/ 100		PCTE	300,0000	9,0900	2.727,0000
2	AGUA BI-DESTILADA 10 ML CX. C/ 200 AMP.		UNI	431,3300	431,3300	186.000,783,2500
3	AGULHA DESCARTAVEL 13X4,5 HIPODERMICA DESCARTAVEL ESTERIL		UNI	20.000,0000	0,3300	6.600,0000
4	AGULHA DESCARTAVEL 20X5,5 HIPODERMICA DESCARTAVEL ESTERIL		UNI	1.000,0000	0,3300	330,0000
5	AGULHA DESCARTAVEL 25X6 HIPODERMICA DESCARTAVEL ESTERIL		UNI	5.000,0000	0,3300	1.650,0000

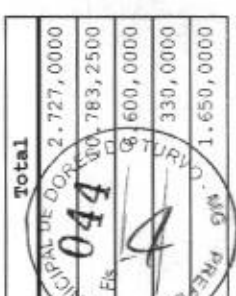



PLANILHA DE COTAÇÃO

Nro.: 0026

REGISTRO DE PREÇOS

Página: 18 de 51

INFORMAÇÕES DA REQUISIÇÃO

Requis. R.P.: 00031 / 001 de 09/05/2023

Requisitante: KALLIL DAHIER MOREIRA CUNHA

Aplicação: AQUISIÇÃO DE MATERIAIS MEDICO HOSPITALAR PARA ATENDER AS DEMANDAS DAS UNIDADES MEDICAS E POSTOS DE SAUDE DO MUNICIPIO.

COTAÇÃO DE MATERIAL

6	AGULHA DESCARTAVEL 25X7 HIPODERMICA DESCARTAVEL ESTERIL	UNI	5.000,0000	0,3300	1.650,0000
7	AGULHA DESCARTAVEL 25X8 HIPODERMICA DESCARTAVEL ESTERIL	UNI	20.000,0000	0,3300	6.600,0000
8	AGULHA DESCARTAVEL 30X7,0 HIPODERMICA DESCARTAVEL ESTERIL	UNI	2.000,0000	0,3300	660,0000
9	AGULHA DESCARTAVEL 30X8,0 HIPODERMICA DESCARTAVEL ESTERIL	UNI	1.000,0000	0,3300	330,0000
10	ALCOOL EM GEL 70% GALAO DE 5 LITROS	GAL	200,0000	61,3300	12.266,0000
11	ALCOOL EM GEL 70% REFIL PARA DISPENSER 800ML	UNI	200,0000	31,6600	6.332,0000
12	ALCOOL LIQUIDO 70% INPM- 1 LITRO	UNI	5.000,0000	13,6600	68.300,0000
13	ALGODAO HIPOFILO MAO ESTERIL MACIO ENSENTO DE IMPUREZAS PACOTE COM 500 GRAMAS ROLO	PCTE	200,0000	33,6000	6.720,0000
14	ALMOTOLIA AMBAR CONFECCIONADA EM POLIETILENO COM GRADUAÇÃO EM ALTO RELEVO BICO RETO CAPACIDADE 250 ML	UNI	100,0000	8,9900	899,0000
15	ALMOTOLIA AMBAR CONFECCIONADA EM POLIETILENO COM GRADUAÇÃO EM ALTO RELEVO BICO RETO CAPACIDADE 125ML PROCEDENCIA NACIONAL	UNI	20,0000	7,1000	142,0000
16	ALMOTOLIA TRANSPARENTE CONFECCIONADA EM POLIETILENO COM GRADUAÇÃO EM ALTO RELEVO BICO RETO CAPACIDADE 250	UNI	100,0000	9,9900	999,0000
17	ALMOTOLIA TRANSPARENTE CONFECCIONADA EM POLIETILENO COM GRADUAÇÃO EM ALTO RELEVO BICO RETO CAPACIDADE 125ML PROCEDENCIA NACIONAL	UNI	100,0000	7,1000	710,0000
18	AMBU REANIMADOR MANUAL DE SILICONE COM RESERVATORIO ADULTO	UNI	4,0000	361,0000	1.444,0000
19	AMBU REANIMADOR MANUAL DE SILICONE COM RESERVATORIO NEONATAL	UNI	4,0000	365,0000	1.460,0000
20	AMBU REANIMADOR MANUAL DE SILICONE COM RESERVATORIO PEDIATRICO	UNI	4,0000	399,0000	1.596,0000
22	ANTISEPTICO TOPICO 1000ML	FR	50,0000	151,6600	7.583,0000
23	APARELHO DE BARBEAR DESCARTÁVEL C/2 LAMINAS EM AÇO INOX EMBALAGEM C/ 2 UNIDADES	UNI	1.000,0000	8,0100	8.010,0000
24	APARELHO PARA MENSURAR GLICEMIA CAPILAR COMPATIVEL COM A FITA ACCU CHECK	UNI	50,0000	130,6000	6.530,0000
25	ATADURA DE CREPOM 10CM X4,5 CONTEUDO 13 FIOS/ CM² CONFECCIONADA EM ALGODÃO CRU COMPONENTE SINTETICO BORDAS C/ ACABAMENTO QUE IMPEÇA O DESFIAMENTO ELASTIDADE ADEQUADA ENROLADA DE FORMA UNIFORME CONTINUA E CILINDRICA NÃO ESTERIL PCT C/12	PCTE	1.600,0000	19,6600	31.456,0000
26	ATADURA DE CREPOM 15CM X4,5 CONTEUDO 13 FIOS/ CM² CONFECCIONADA EM ALGODÃO CRU COMPONENTE SINTETICO BORDAS C/ ACABAMENTO QUE	PCTE	1.600,0000	26,9000	43.040,0000





PLANILHA DE COTAÇÃO

Nro.: 0026

Página: 19 de 51

REGISTRO DE PREÇOS

INFORMAÇÕES DA REQUISIÇÃO

Requis. R.P.: 00031 / 001 de 09/05/2023

Requisitante: KALLIL DAHIER MOREIRA CUNHA

Aplicação: AQUISIÇÃO DE MATERIAIS MEDICO HOSPITALAR PARA ATENDER AS DEMANDAS DAS UNIDADES MEDICAS E POSTOS DE SAUDE DO MUNICIPIO.

COTAÇÃO DE MATERIAL

Item	Descrição	Quantidade	Valor Unitário	Valor Total
27	IMPEÇA O DESFIAMENTO ELASTIDADE ADEQUADA ENROLADA DE FORMA UNIFORME CONTINUA E CILINDRICA NÃO ESTERIL PCT C/12	5,3500	5.000,0000	26.750,0000
28	AVENTAL DESCARTAVEL PARA PACIENTE MANGA CURTA GRAMATURA 30 CM EM PLASTICO TRANSPARENTE MANGA CURTA	5,9000	5.000,0000	29.500,0000
29	BACIA EM INOX 35 CM	49,0300	20,0000	980,6000
30	BALANÇA PORTATIL DIGITAL ADULTO COM VIDRO TEMPERADO E VISOR DIGITAL, CAPACIDADE 200 KG. GARANTIA MINIMA DE 12 MESES	211,3000	50,0000	10.565,0000
33	BATERIA (LITHIUM) CR 2032	6,3300	200,0000	1.266,0000
34	BATERIA ALCALINA TIPO LR41	5,2500	100,0000	525,0000
35	BOBINA DE PAPEL CREPADO UTILIZADO PARA EMPACOTAMENTO DE ARTIGOS MEDICOS HOSPITALARES E ESTERILIZAÇÃO 30MM X 30 METROS	275,9900	5.000,0000	1.379.950,0000
36	BOBINA DE PAPEL CREPADO UTILIZADO PARA EMPACOTAMENTO DE ARTIGOS MEDICOS HOSPITALARES E ESTERILIZAÇÃO 50MM X 50M	479,6600	5.000,0000	2.398.300,0000
37	BOBINA DE PAPEL CREPADO UTILIZADO PARA EMPACOTAMENTO DE ARTIGOS MEDICOS HOSPITALARES E ESTERILIZAÇÃO 60MM X 60M	611,6600	5.000,0000	3.058.300,0000
38	BOLSA COLETORA DE URINA ESTERIL 2000 ML SISTEMA FECHADO	10,0100	400,0000	4.004,0000
39	BOLSA TERMICA COMPRESSA DE AGUA QUENTE OU FRIA 2 LITROS	56,3300	4,0000	225,3200
40	BOTA DE URNA 10,2 X 9,14 CM	77,6600	100,0000	7.766,0000
41	CABO DE BISTURI EM AÇO INOX AUTOCLAVAVEL N°3	50,0900	10,0000	500,9000
42	CABO DE BISTURI EM AÇO INOX AUTOCLAVAVEL N°4	55,6600	10,0000	556,6000
43	CABO DE ELETROCARDIOGRAFO COMPATIVEL COM APARELHO TEB CONTENDO 10 VIAS TIPO GARRA	861,3300	10,0000	8.613,3000
44	CADARÇO SARJADO BRANCO N°10 ROLO COM 10METROS PARA FIXAÇÃO DE CANULA DE TRAQUEOSTOMIA	19,3000	5,0000	96,5000
45	CAMISA TERMICA MANGA LONGA COR PRETA COM PROTEÇÃO SOLAR UV TAMANHO G	80,6600	30,0000	2.419,8000
46	CAMISA TERMICA MANGA LONGA COR PRETA COM PROTEÇÃO SOLAR UV TAMANHO M	81,3700	30,0000	2.439,9000
47	CAMISA TERMICA MANGA LONGA COR PRETA COM PROTEÇÃO SOLAR UV TAMANHO P	81,5000	30,0000	2.445,0000
48	CAMPO CIRURGICO FENESTRADO 30X30 CM EM TNT	17,9900	1.000,0000	17.990,0000





PLANILHA DE COTAÇÃO

REGISTRO DE PREÇOS

INFORMAÇÕES DA REQUISIÇÃO

Requis. R.P.: 00031 / 001 de 09/05/2023

Requisitante: KALLIL DAHIER MOREIRA CUNHA

Aplicação: AQUISIÇÃO DE MATERIAIS MEDICO HOSPITALAR PARA ATENDER AS DEMANDAS DAS UNIDADES MEDICAS E POSTOS DE SAUDE DO MUNICIPIO.

COTAÇÃO DE MATERIAL

49	CAMPO CIRURGICO FENESTRADO 50 X 50 CM EM TNT	UNI	1.000,0000	14,6900	14.690,0000
50	CANULA NASAL FORMATO SOBRE A ORELHA ADULTO EM SILICONE 2,10 METROS E CONECTOR UNIVERSAL	UNI	250,0000	29,0100	7.252,5000
51	CAPACETE DE SEGURANÇA COM CARNEIRA E JUGULAR COM SUSPENSÃO E AJUSTE	UNI	8,0000	83,6900	669,5200
52	CATETER NASAL PARA OXIGENIO TIPO OCULOS	UNI	1.000,0000	4,5000	4.500,0000
53	CATETER NASAL PARA OXIGENIO TIPO OCULOS PEDIATRICO	UNI	100,0000	4,9100	491,0000
54	CATETER PERIFERICO PARA INFUSAO ENDOVENOSA TIPO 14G E BISEL TRIFACETADO	UNI	200,0000	3,9000	780,0000
55	CATETER PERIFERICO PARA INFUSAO ENDOVENOSA TIPO 16G E BISEL TRIFACETADO	UNI	200,0000	3,9000	780,0000
56	CATETER PERIFERICO PARA INFUSAO ENDOVENOSA TIPO 18G E BISEL TRIFACETADO	UNI	400,0000	3,9000	1.560,0000
57	CATETER PERIFERICO PARA INFUSAO ENDOVENOSA TIPO 20G E BISEL TRIFACETADO	UNI	2.000,0000	3,9000	7.800,0000
58	CATETER PERIFERICO PARA INFUSAO ENDOVENOSA TIPO 22G E BISEL TRIFACETADO	UNI	1.500,0000	3,9000	5.850,0000
59	CATETER PERIFERICO PARA INFUSAO ENDOVENOSA TIPO 24G E BISEL TRIFACETADO	UNI	3.000,0000	3,9000	11.700,0000
60	CINTO DE SEGURANÇA P PRANCHA IMOBILIZADORA DE REMOÇÃO FITAS DE NYLON ALTAMENTE RESISTENTES COM PRESILHAS CORES INDIVIDUAIS DESENHO PADRONIZADO P APLICAÇÃO EM PRANCHAS KIT C/ 3 UNID DE FITAS	KIT	10,0000	76,3300	763,3000
61	CLOREXIDINA SOLUÇÃO DEGERMANTE 2% 1000 ML	LT	200,0000	74,3200	14.864,0000
62	CLOREXIDINA SOLUÇÃO DEGERMANTE 4% 1000ML	LT	200,0000	80,0200	16.004,0000
64	COBERTOR TERMICO ALUMINIZADO	UNI	150,0000	18,4000	2.760,0000
65	COLAR CERVICAL RESGATE CONFECCIONADO EM P.E.A.D C/ ESPESSURA 1 A 1,5MM NO TAM NEONATAL REFORÇADO.REVESTIDO DE ESPUMA EMBORRACHADA MACIA FECHO EM VELCRO DE 50MMCORES PADRAO.POSSUI UMBOTÃO PRETO Q PERMITE MONTAGEM E DESMONTAGEM	UNI	4,0000	46,0100	184,0400
66	COLAR CERVICAL RESGATE CONFECCIONADO EM P.E.A.D C/ ESPESSURA 1 A 1,5MM NO TAM PEDIATRICO REFORÇADO.REVESTIDO DE ESPUMA	UNI	7,0000	46,0100	322,0700





PLANILHA DE COTAÇÃO

Nro.: 0026

Página: 21 de 51

REGISTRO DE PREÇOS

INFORMAÇÕES DA REQUISIÇÃO

Requis. R.P.: 00031 / 001 de 09/05/2023

Requisitante: KALLIL DAHIER MOREIRA CUNHA

Aplicação: AQUISIÇÃO DE MATERIAIS MEDICO HOSPITALAR PARA ATENDER AS DEMANDAS DAS UNIDADES MEDICAS E POSTOS DE SAUDE DO MUNICIPIO.

COTAÇÃO DE MATERIAL

Item	Descrição	Quantidade	Valor Unitário	Valor Total
67	EMBORRACHADA MACIA FECHO EM VELCRO DE 50MMCORES PADRAO.POSSUI UMBOTAO PRETO Q PERMITE MONTAGEM E DESMONTAGEM	5,0000	46,0100	230,0500
68	COLAR CERVICAL RESGATE CONFECCIONADO EM P.E.A.D C/ ESPESSURA 1 A 1,5MM NO TAM PP REFORÇADO.REVESTIDO DE ESPUMA EMBORRACHADA MACIA FECHO EM VELCRO DE 50MMCORES PADRAO.POSSUI UMBOTAO PRETO Q PERMITE MONTAGEM E DESMONTAGEM	5,0000	49,9900	249,9500
69	COLAR CERVICAL RESGATE CONFECCIONADO EM P.E.A.D C/ ESPESSURA 1 A 2,0MM NO TAM G REFORÇADO.REVESTIDO DE ESPUMA EMBORRACHADA MACIA FECHO EM VELCRO DE 50MMCORES PADRAO.POSSUI UMBOTAO PRETO Q PERMITE MONTAGEM E DESMONTAGEM	8,0000	46,0100	368,0800
70	COLAR CERVICAL RESGATE CONFECCIONADO EM P.E.A.D C/ ESPESSURA 1 A 2,0MM NO TAM P REFORÇADO.REVESTIDO DE ESPUMA EMBORRACHADA MACIA FECHO EM VELCRO DE 50MMCORES PADRAO.POSSUI UMBOTAO PRETO Q PERMITE MONTAGEM E DESMONTAGEM	15,0000	46,0100	690,1500
71	COLETE IMOBILIZADOR DORSAL TIPO KED TAM ADULTO EXTRICADOR DE VITIMA P IMOBILIZAÇÃO COLUNA DORSAL CONFECCIONADO EM TECIDO SINTETICO C/ HASTES EM MADEIRA MACIÇA C/ CINTOS PADRAO PARTE SUPERIOR C/ ZALÇAS EM V MAIS UMA CENTRAL	3,0000	390,9900	1.172,9700
72	COLETE IMOBILIZADOR DORSAL TIPO KED TAM INFANTIL EXTRICADOR DE VITIMA P IMOBILIZAÇÃO COLUNA DORSAL CONFECCIONADO EM TECIDO SINTETICO C/ HASTES EM MADEIRA MACIÇA C/ CINTOS PADRAO PARTE SUPERIOR C/ ZALÇAS EM V MAIS UMA CENTRAL	3,0000	390,9900	1.172,9700
73	COLETOR DE MATERIAL PERFURO CORTANTE E PAPELÃO COM CAPACIDADE DE 13 LITROS	300,0000	15,6000	4.680,0000
75	COMADRE EM INOX CAPACIDADE MINIMA 3500 ML	15,0000	301,3000	4.519,5000
76	COMPRESSA CIRURGICA DE GAZE HIDROFILA ESTERIL CONFECCIONADO EM FIOS DE ALGODORO PURIFICADO 7,5CM DE COMP COM5 DOBRAS DE 9 FIOS/CM2 SEM FALHAS OU FIAPOS PCTE C/ 500UNIDADES	5.000,0000	3,3600	16.950,0000
77	COMPRESSA DE GAZE HIDROFILA N/ ESTERIL CONFECCIONADO EM FIOS DE	5.000,0000	30,6600	153.300,0000

048
MUNICÍPIO DE DORELÂNDIA - PE
SECRETARIA DE SAÚDE
09/05/2023



PLANILHA DE COTAÇÃO

REGISTRO DE PREÇOS

INFORMAÇÕES DA REQUISIÇÃO

Requis. R.P.: 00031 / 001 de 09/05/2023

Requisitante: KALLIL DAHIER MOREIRA CUNHA

Aplicação: AQUISIÇÃO DE MATERIAIS MEDICO HOSPITALAR PARA ATENDER AS DEMANDAS DAS UNIDADES MEDICAS E POSTOS DE SAUDE DO MUNICIPIO.

COTAÇÃO DE MATERIAL

78	ALGODAO PURIFICADO 7,5CM DE COMP C/ 5 DOBRAS DE 9 FIOS/CM2 SEM FALHAS OU FIAPOS PCTE C/ 500 UNID	UNI	200,0000	1,8200	364,0000
79	CONECTOR/EXTENSOR DE DUAS VIAS COM CLAMP	UNI	10,0000	84,6600	846,6000
80	CUBA RIM EM INOX 750ML	UNI	100,0000	59,6600	5.966,0000
81	DISPENSER DE PAPEL TOALHA INTERFOLHADO 2/3 NA COR BRANCA	UNI	80,0000	61,9900	4.959,2000
82	DISPENSER PARA ALCOO EM GEL E SABONETE LIQUIDO COMBINADO PARA REFIL 800ML COR BRANCO SISTEMA DE ABERTURA COM TRAVAS LATERAIS ACIONADAS POR PRESSAO	UNI	100,0000	6,4500	645,0000
83	DISPOSITIVO PARA INCONTINENCIA URINARIA MASCULINO COM PRESERVATIVO	PCTE	5,0000	280,6600	1.403,3000
84	KIT ELETRODO DE PINÇA ADULTO COMPATIVEL COM ELETROCARDIOGRAFO TEB ELETRODO EM FORMA DE PINÇA COM SENSOR METALICO EM PRATA/CLORETO DE PRATA E CONEXAO UNIVERSAL UTILIZADO EM MEMBROS P EXAMES DE CARDIOLOGIA PCTE 4 PEÇAS VERDE AMARELO PRETO V	PCTE	2,0000	280,3200	560,6400
85	KIT ELETRODO DE PINÇA INFANTIL COMPATIVEL COM ELETROCARDIOGRAFO TEB ELETRODO EM FORMA DE PINÇA C/ SENSOR METALICO EM PRATA/CLORETO DE PRATA E CONEXAO UNIVERSAL UTILIZADO EM MEMBROS P EXAMES DE CARDIOLOGIA COMPATIVEL C/ TODAS MARCAS PCTE C/	UNI	5,0000	209,8500	1.049,2500
86	ELETRODO REUTILIZAVEL PRECORDIAL (PERA DE SILICONE) ADULTO PERIFERICO ELETRODO PRATA COMPLETO COM BULBO DE BORRACHA NA COR AZUL NA BASE PCTE COM 6 UNIDADES	UNI	5,0000	250,0000	1.250,0000
87	ELETRODO REUTILIZAVEL PRECORDIAL (PERA DE SILICONE) PEDIATRICO PERIFERICO ELETRODO PRATA COMPLETO COM BULBO DE BORRACHA NA COR AZUL NA BASE PCTE COM 6 UNIDADES	UNI	2.000,0000	3,6000	7.200,0000
88	EQUIPO MACRO GOTAS FTRANSPARENTE PARA SOLUÇÃO COM INJETOR LATERAL	UNI	10,0000	3,6000	36,0000
89	EQUIPO MICRO GOTAS FTRANSPARENTE PARA SOLUÇÃO COM INJETOR LATERAL	UNI	50,0000	148,9500	7.449,5000
90	ESFIGMOMANOMETRO ADULTO COM VELCRO APROVADO PELO INMETRO	UNI	50,0000	150,3000	7.516,5000
91	ESFIGMOMANOMETRO PEDIATRICO COM VELCRO APROVADO PELO INMETRO	UNI	300,0000	26,5200	7.956,0000
92	ESPARADRAPO IMPERMEAVEL - ROLO DE 10CM X 4,5M	UNI	100,0000	15,9900	1.599,0000
92	ESPARADRAPO IMPERMEAVEL POROSO 5CMX4,5M	UNI	100,0000	15,9900	1.599,0000





PLANILHA DE COTAÇÃO

REGISTRO DE PREÇOS

INFORMAÇÕES DA REQUISIÇÃO

Requis. R.P.: 00031 / 001 de 09/05/2023

Requisitante: KALLIL DAHIER MOREIRA CUNHA

Aplicação: AQUISIÇÃO DE MATERIAIS MEDICO HOSPITALAR PARA ATENDER AS DEMANDAS DAS UNIDADES MEDICAS E POSTOS DE SAUDE DO MUNICIPIO.

COTAÇÃO DE MATERIAL

Item	Descrição	Quantidade	Unidade	Valor Unitário	Valor Total
93	ESPATULA DE AYRES DE MADEIRA PCT C/100	2.000,0000	PCTE		25,3000
94	ESPAÇADOR COM MASCARAS ADULTO E PEDIATRICA EXTRA MACIAS COM VALVULA DUPLA (TUBO E MASCARA) PARA BRONCODILATADOR SPRAY	30,0000	UNI		64,1000
95	ESPECULO DESCARTAVEL TAMANHO G	800,0000	UNI		4,9900
96	ESPECULO DESCARTAVEL TAMANHO M	200,0000	UNI		4,9900
97	ESPECULO DESCARTAVEL TAMANHO P	400,0000	UNI		4,9900
98	ESTETOSCOPIO ADULTO DUPL0	50,0000	UNI		47,6600
99	ESTETOSCOPIO PEDIATRICO DUPL0	5,0000	UNI		47,6600
101	FIO DE SUTURA CATGUT CROMADO 0,70M COM AGULHA CILINDRICA 2CM CAIXA COM 24 ENVELOPES 2.0	2,0000	CX		345,0000
102	FIO DE SUTURA CATGUT CROMADO 0,70M COM AGULHA CILINDRICA 2CM CAIXA COM 24 ENVELOPES 3.0	2,0000	CX		345,0000
103	FIO DE SUTURA CATGUT CROMADO 0,70M COM AGULHA CILINDRICA 2CM CAIXA COM 24 ENVELOPES 4.0	2,0000	CX		345,0000
104	FIO DE SUTURA CATGUT CROMADO 0,70M COM AGULHA CILINDRICA 2CM CAIXA COM 24 ENVELOPES 5.0	2,0000	CX		345,0000
105	FIO DE SUTURA CATGUT CROMADO 0,70M COM AGULHA CILINDRICA 2CM CAIXA COM 24 ENVELOPES 6.0	2,0000	CX		345,0000
106	FIO DE SUTURA EM NYLON N° 2 COM AGULHA 3/8 20MM. CAIXA COM 24 UNIDADES	150,0000	CX		86,6600
107	FIO DE SUTURA EM NYLON N° 3 COM AGULHA 3/8 20MM. CAIXA COM 24 UNIDADES	150,0000	CX		86,6600
108	FIO DE SUTURA EM NYLON N° 4 COM AGULHA 3/8 20MM. CAIXA COM 24 UNIDADES	150,0000	CX		86,6600
109	FIO DE SUTURA EM NYLON N° 5 COM AGULHA 3/8 20MM. CAIXA COM 24 UNIDADES	150,0000	CX		86,6600
111	FITA ADESIVA PARA ALTOCLAVE 19 MM X 50 M	200,0000	UNI		15,6000
112	FITA METRICA TIPO TRENA 1,5 METROS	70,0000	UNI		19,6000
113	FITA MICROPORE 10CM X 4,5CM COR DA PELE	2.500,0000	UNI		26,3000
114	FIXADOR CITOLOGICO 100ML SPRAY	100,0000	UNI		45,5500
116	FRONHA NA COR BRANCA 100% ALGODAO TAM 0,45CM X 0,70CM	40,0000	UNI		45,5500





PLANILHA DE COTAÇÃO

Nro.: 0026

Página: 24 de 51

REGISTRO DE PREÇOS

INFORMAÇÕES DA REQUISIÇÃO

Requis. R.P.: 00031 / 001 de 09/05/2023

Requisitante: KALLIL DAHIER MOREIRA CUNHA

Aplicação: AQUISIÇÃO DE MATERIAIS MEDICO HOSPITALAR PARA ATENDER AS DEMANDAS DAS UNIDADES MEDICAS E POSTOS DE SAUDE DO MUNICIPIO.

COTAÇÃO DE MATERIAL

Item	Descrição	ROLO	Quantidade	Valor Unitário	Valor Total
117	GARROTE FINO 200 EM LATEX ROLOS DE 15 METROS		15,0000		1.485,0000
118	GARROTE UTILIZADO NO PROCEDIMENTO MEDICO HOSPITALAR DE PUNÇÃO VENOSA COM FECHO EM PVC	UNI	50,0000	49,6600	2.483,0000
119	GEL PARA PARA MEIO DE CONTATO GALÃO DE 5 LITROS	GAL	20,0000	50,0000	1.000,0000
120	HIDROGEL AMORFO COM ALGINATO BISMAGA 85G	UNI	600,0000	65,0000	39.000,0000
121	HIPOCLORITO DE SODIO A 1% GALÃO DE 5 LITROS	GAL	100,0000	30,6900	3.069,0000
122	IMOBILIZADORES DE CABEÇA COMPLETO (HEAD BLOCK) NA COR AMARELA	UNI	5,0000	209,9900	1.049,9500
123	KIT CANULA DE GUEDEL CONFECCIONADO EM PVC TRANSPARENTE COMPOSTO DE 6 CANDULAS N°0, N°1, N°2, N°3, N°4, N°5	KIT	4,0000	84,6600	338,6400
124	KIT DE TIRANTES PARA PRANCHA DE IMOBILIZAÇÃO	KIT	20,0000	74,3000	1.486,0000
125	KIT ESFIGNOMANOMETRO ADULTO EM NYLON E COM VELCRO + ESTETESCOPIO DUPLA APROVADO PELA ANVISA	KIT	30,0000	130,0100	3.900,3000
126	KIT ESFIGNOMANOMETRO INFANTIL EM NYLON E COM VELCRO + ESTETESCOPIO DUPLA APROVADO PELA ANVISA	KIT	5,0000	145,6500	728,2500
127	KIT ESFIGNOMANOMETRO OBESO EM NYLON E COM VELCRO + ESTETESCOPIO DUPLA APROVADO PELA ANVISA	KIT	5,0000	170,0000	850,0000
128	KIT NEBULIZACAO ADULTO CONTENDO MASCARA + MANGUEIRA + COPO DOSADOR	UNI	30,0000	24,5000	735,0000
129	KIT NEBULIZACAO INFANTIL CONTENDO MASCARA + MANGUEIRA + COPO DOSADOR	UNI	10,0000	24,5000	245,0000
130	KIT PAPANICOLAU DESCARTAVEL TAMANHO G CONTENDO1 ESPECULO VAGINAL DESCARTAVEL MODELO COLLINS 1 ESCOVA CERVICAL 1 ESPATULA DE MADEIRA MOD AYRES 1 LUVA EVA 1 ESTOJO PORTA LAMINA DE PAPELI LAMINA DE VIDRO	KIT	1.000,0000	8,6900	8.690,0000
131	KIT PAPANICOLAU DESCARTAVEL TAMANHO M CONTENDO1 ESPECULO VAGINAL DESCARTAVEL MODELO COLLINS 1 ESCOVA CERVICAL 1 ESPATULA DE MADEIRA MOD AYRES 1 LUVA EVA 1 ESTOJO PORTA LAMINA DE PAPELI LAMINA DE VIDRO	KIT	2.000,0000	8,6900	17.380,0000
132	KIT PAPANICOLAU DESCARTAVEL TAMANHO P CONTENDO1 ESPECULO VAGINAL DESCARTAVEL MODELO COLLINS 1 ESCOVA CERVICAL 1 ESPATULA DE MADEIRA MOD AYRES 1 LUVA EVA 1 ESTOJO PORTA LAMINA DE PAPELI LAMINA DE VIDRO	KIT	500,0000	8,6600	4.330,0000





PLANILHA DE COTAÇÃO

Nro.: 0026

Página: 25 de 51

REGISTRO DE PREÇOS

INFORMAÇÕES DA REQUISIÇÃO

Requis. R.P.: 00031 / 001 de 09/05/2023

Requisitante: KALLIL DAHIER MOREIRA CUNHA

Aplicação: AQUISIÇÃO DE MATERIAIS MEDICO HOSPITALAR PARA ATENDER AS DEMANDAS DAS UNIDADES MEDICAS E POSTOS DE SAUDE DO MUNICIPIO.

COTAÇÃO DE MATERIAL

Item	Descrição	Quantidade	Valor Unitário	Valor Total
133	KIT PARA TESTE RÁPIDO CORONAVÍRUS (COVID-19) DETECÇÃO INDIVIDUAL ANTÍGENO SWAB NASAL	7.000,0000	44,3000	310.100,0000
134	KIT TESTE RÁPIDO DE HIV	1.000,0000	175,0000	175.000,0000
135	KIT TESTE RÁPIDO DE SÍFILIS	1.000,0000	200,0000	200.000,0000
136	LACRE TIPO ESPINHA DE PEIXE NUMERADOS COM 50 UNIDADES	10,0000	31,2000	312,0000
137	LAMINA DE BISTURI Nº 11 ESTERIL AÇO CARBONO CX. C/100UND.	15,0000	62,3300	934,9500
138	LAMINA DE BISTURI Nº 15 ESTERIL AÇO CARBONO CX. C/100UND.	10,0000	62,3300	623,3000
139	LAMINA DE BISTURI Nº 21 ESTERIL AÇO CARBONO CX. C/100UND.	10,0000	62,3300	623,3000
140	LAMINA DE BISTURI Nº 22 ESTERIL AÇO CARBONO CX. C/100UND.	10,0000	62,3300	623,3000
141	LAMINA DE BISTURI Nº 23 ESTERIL AÇO CARBONO CX. C/100UND.	10,0000	62,3300	623,3000
142	LAMINA DE BISTURI Nº 24 ESTERIL AÇO CARBONO CX. C/100UND.	10,0000	62,3300	623,3000
143	LANCETA P GLICEMIA CAPILAR CAIXA C/ 100 UNID C/ ESPESSURA ULTRAFINA 30G C/ PONTA TRIANGULAR P/ PUNÇÃO INDOLOR FORMATO UNIVERSAL	500,0000	20,3300	10.165,0000
144	LENÇOL DESCARTÁVEL DE PAPEL NA COR BRANCA 100% FBRAS NATURQAIS ROLO DE 50 X 50 M DE COMPRIMENTO	1.000,0000	15,6000	15.600,0000
145	LENÇOL DESCARTÁVEL DE PAPEL NA COR BRANCA 100% FBRAS NATURQAIS ROLO DE 70 X 50 M DE COMPRIMENTO	1.000,0000	19,6600	19.660,0000
146	LENÇOL EM TNT COM ELÁSTICO GRAMATURA 30 TAMANHO 0,90 X 2 METROS	1.000,0000	31,5500	31.550,0000
147	LENÇOL HOSPITALAR P/ MACA C/ ELÁSTICO NA COR BRANCA 100% ALGODAO 180 FIOS TAMANHO 1,20 X 2,20M	40,0000	85,6600	3.426,4000
148	LENÇOL HOSPITALAR PARA CAMA COM ELÁSTICO NA COR BRANCA 100% ALGODAO TAMANHO 1,60X2,50M	40,0000	80,1100	3.204,4000
149	LENÇOL HOSPITALAR VIROL NA COR BRANCA 100% ALGODAO 1,60X2,50M	40,0000	85,6600	3.426,4000
154	LOVA CIRURGICA ESTERIL TAMANHO 6.0	500,0000	4,5000	2.250,0000
155	LOVA CIRURGICA ESTERIL TAMANHO 6.5	500,0000	4,5000	2.250,0000
156	LOVA CIRURGICA Nº 7,5 DESCARTÁVEL ESTÉRIL	500,0000	4,5000	2.250,0000
157	LOVA CIRURGICA Nº 8 DESCARTÁVEL ESTÉRIL	300,0000	4,5000	1.350,0000
158	LOVA ESTERIL TAMANHO 6.0	150,0000	4,5000	675,0000
159	LUVAS LATEX DE PROCEDIMENTO CAIXA COM 100 LUVAS TAMANHO G	250,0000	25,8900	6.472,5000
160	LUVAS LATEX DE PROCEDIMENTO CAIXA COM 100 LUVAS TAMANHO M	1.000,0000	25,8900	25.890,0000





PLANILHA DE COTAÇÃO

Nro.: 0026

Página: 26 de 51

REGISTRO DE PREÇOS

INFORMAÇÕES DA REQUISIÇÃO

Requis. R.P.: 00031 / 001 de 09/05/2023

Requisitante: KALLIL DAHIER MOREIRA CUNHA

Aplicação: AQUISIÇÃO DE MATERIAIS MEDICO HOSPITALAR PARA ATENDER AS DEMANDAS DAS UNIDADES MEDICAS E POSTOS DE SAUDE DO MUNICIPIO.

COTAÇÃO DE MATERIAL

Item	Descrição	Quantidade	Valor Unitário	Valor Total
161	LUVAS LATEX DE PROCEDIMENTO CAIXA COM 100 LUVAS TAMANHO P	CX	1.200,0000	25,8900
162	LUVAS LATEX DE PROCEDIMENTO CAIXA COM 100 LUVAS TAMANHO PP	CX	2.000,0000	25,8900
163	MACAÇÃO QUÍMICO IMPERMEÁVEL HOSPITALAR COM PROTEÇÃO DE TRONCO, CABEÇA, MEMBROS INFERIORES E MEMBROS SUPERIORES, COM ELÁSTICO NOS PUNHOS, TORNOZELOS E CAPUZ, BRANCO 100% POLIETILENO E POLIPROPILENO TAMANHO P	UNI	250,0000	42,3000
164	MACAÇÃO QUÍMICO IMPERMEÁVEL HOSPITALAR COM PROTEÇÃO DE TRONCO, CABEÇA, MEMBROS INFERIORES E MEMBROS SUPERIORES, COM ELÁSTICO NOS PUNHOS, TORNOZELOS E CAPUZ, BRANCO 100% POLIETILENO E POLIPROPILENO TAMANHO M	UNI	250,0000	42,3000
165	MACAÇÃO QUÍMICO IMPERMEÁVEL HOSPITALAR COM PROTEÇÃO DE TRONCO, CABEÇA, MEMBROS INFERIORES E MEMBROS SUPERIORES, COM ELÁSTICO NOS PUNHOS, TORNOZELOS E CAPUZ, BRANCO 100% POLIETILENO E POLIPROPILENO TAMANHO G	UNI	250,0000	42,3000
166	MALETA PARA PRIMEIRO SOCORROS E MEDICAMENTOS EM POLIETILENO COM BANDEJA DESLIZANTE E NO MÍNIMO 10 DIVISÕES. DIMENSÕES MÍNIMAS DE 40 X 22 X 23 CM	UNI	25,0000	151,1000
167	MANGUEIRA DE SILICONE TUBO DE OXIGÊNIO DE 10 METROS	ROLO	40,0000	64,6600
170	MASCARA DE PROTECAO PFF2	UNI	1.000,0000	6,3300
171	MÁSCARA CIRÚRGICA DESCARTÁVEL ANTIALÉRGICA MACIA CONTENDO FILTRO BACTERIANO ENTRE CAMADAS FORMATO ANATÔMICO COM PREGAS ORESILHAS INTERNA PARA MODELAR O NARIZ BORDAS REFORÇADAS FITILHOS LONGOS SEM COSTURA RESISTENTE TAMANHO ÚNICO CX COM 50	CX	2.000,0000	29,1000
172	MÁSCARA DE OXIGÊNIO DE ALTA CONCENTRAÇÃO/FLUXO ADULTO COM RESERVATÓRIO	UNI	60,0000	28,3000
173	MÁSCARA DE PROTEÇÃO TIPO BICO DE PATO N95 SEM VÁLVULA	UNI	10.000,0000	9,9900
174	MÁSCARA DE RCP DESCARTÁVEL PARA RESGATE	UNI	100,0000	14,3000
175	PAPAGAIO EM INOX CAPACIDADE MÍNIMA 1000 ML	UNI	15,0000	226,6000
176	PAPEL PARA ELETRODIÓGRAFO COMPATÍVEL COM MODELO CARDIOCCARE BIONET 2000 12 CANAIS	UNI	300,0000	69,6000
177	PAPEL PARA ESTERILIZAÇÃO GRAU CIRÚRGICO 10 CM X 100 METROS	ROLO	1.200,0000	131,6000
178	PAPEL PARA ESTERILIZAÇÃO GRAU CIRÚRGICO 12 CM X 100 METROS	ROLO	1.200,0000	200,0000

MUNICÍPIO DE DORELÂNDIA - PE
053
RUBRICA



PLANILHA DE COTAÇÃO

Nro.: 0026

Página: 27 de 51

REGISTRO DE PREÇOS

INFORMAÇÕES DA REQUISIÇÃO

Requis. R.P.: 00031 / 001 de 09/05/2023

Requisitante: KALLIL DAHIER MOREIRA CUNHA

Aplicação: AQUISIÇÃO DE MATERIAIS MEDICO HOSPITALAR PARA ATENDER AS DEMANDAS DAS UNIDADES MEDICAS E POSTOS DE SAUDE DO MUNICIPIO.

COTAÇÃO DE MATERIAL

Item	Descrição	Quantidade	Unidade	Valor Unitário	Valor Total
179	PAPEL PARA ESTERILIZAÇÃO GRAU CIRÚRGICO 15 CM X 100 METROS	1.200,0000	ROLO	239,6000	287.520,0000
180	PAPEL PARA ESTERILIZAÇÃO GRAU CIRÚRGICO 20CM X 100 METROS	1.200,0000	ROLO	211,0000	253.200,0000
181	PAPEL PARA ESTERILIZAÇÃO GRAU CIRÚRGICO 8 CM X 100 METROS	1.200,0000	ROLO	89,6600	107.592,0000
182	PAPEL TOALHA PARA AS MAOS NA COR BRANCA DE MATERIAL NAO RECICLAVEL INTERFOLHADO 2 DOBRS EMBALAGEM C/ 1000 UNIDADES DE TAMANHO 23CM X 21CM APROXIMADAMENTE	500,0000	PCTE	41,9900	20.995,0000
183	PINÇA KELLY CURVA 14CM EM AÇO INOX	20,0000	UNI	69,3900	1.387,8000
184	PINÇA KELLY RETA14CM EM AÇO INOX	10,0000	UNI	74,6600	746,6000
185	PINÇA ANATOMICA RETA EM AÇO INOX	10,0000	UNI	38,9000	389,0000
186	PINÇA ANATÔMICA COM SERRILHA PONTA CURVA 45° DE 14 CM EM AÇO INOX	20,0000	UNI	82,6600	1.653,2000
187	PINÇA ANATÔMICA COM SERRILHA PONTA RETA 14 CM EM AÇO INOX	20,0000	UNI	82,6600	1.653,2000
188	PINÇA ANATÔMICA DENTE DE RATO 14 CM EM AÇO INOX	10,0000	UNI	36,3000	363,0000
189	PINÇA ANATÔMICA DENTE DE RATO 16 CM EM AÇO INOX	10,0000	UNI	39,6600	396,6000
190	PINÇA DE CHERON DESCARTÁVEL ESTÉRIL	1.000,0000	UNI	6,9900	6.990,0000
191	PINÇA HALSTED MOSQUITO RETA 12 CM EM AÇO INOX	30,0000	UNI	73,9800	2.219,4000
192	PINÇA HEMOSTÁTICA EM AÇO INOX 14CM	10,0000	UNI	81,6600	816,6000
193	PIPETA PASTEUR GRADUADA 1ML COM 100 UNIDADES	2,0000	CX	80,9900	161,9800
194	PIPETA PASTEUR GRADUADA 3ML COM 100 UNIDADES	2,0000	CX	80,9900	161,9800
195	PROPE DESCARTAVEL SOLDADO 20G PCTE C/ 100UNIDADES	60,0000	PCTE	23,6000	1.416,0000
196	PROTECTOR SOLAR PFS 50 FRASCO COM 200ML	300,0000	FR	75,0000	22.500,0000
197	PÁS ELETRODO DESCARTÁVEL COMPATÍVEL COM DEA ISIS ADULTO INSTRAMED	50,0000	PAR	1.400,0000	70.000,0000
198	PÁS ELETRODO DESCARTÁVEL COMPATÍVEL COM DEA ISIS INFANTIL INSTRAMED	50,0000	PAR	1.400,0000	70.000,0000
199	SABONETE LIQUIDO ANTISSEPTICO REFIL P DISPENSER DE 800ML ERVA DOCE	200,0000	UNI	20,0800	4.016,0000
200	SABONETE LIQUIDO ERVA DOCE GALÃO C/ 5 LITROS	150,0000	GAL	69,0000	10.350,0000
201	SACO DE LIXO HOSPITALAR BRANCO LEITOSO DE 100 LITROS PCTE COM 100 UNIDADES	300,0000	PCTE	102,3000	30.690,0000
202	SACO DE LIXO HOSPITALAR BRANCO LEITOSO DE 30 LITROS PCTE COM	300,0000	PCTE	69,9900	20.997,0000





PLANILHA DE COTAÇÃO

REGISTRO DE PREÇOS

INFORMAÇÕES DA REQUISIÇÃO

Requis. R.P.: 00031 / 001 de 09/05/2023

Requisitante: KALLIL DAHIER MOREIRA CONHA

Aplicação: AQUISIÇÃO DE MATERIAIS MEDICO HOSPITALAR PARA ATENDER AS DEMANDAS DAS UNIDADES MEDICAS E POSTOS DE SAUDE DO MUNICIPIO.

COTAÇÃO DE MATERIAL

203	100 UNIDADES								
	SACO DE LIXO HOSPITALAR BRANCO LEITOSO DE 50 LITROS PCTE COM 100 UNIDADES		PCTE		300,0000		81,9900		24.597,0000
204	SCALP N° 25		UNI		1.500,0000		3,2000		4.800,0000
205	SCALP N° 27		UNI		1.500,0000		3,2000		4.800,0000
206	SCALP N°19		UNI		400,0000		3,2000		1.280,0000
207	SCALP N°21		UNI		1.500,0000		3,2000		4.800,0000
208	SCALP N°23		UNI		3.000,0000		3,2000		9.600,0000
209	SERINGA DE INSULINA DESCARTÁVEL CAPACIDADE PARA 1ML GRADUADA DE 1 A 100 UNIDADES COM AGULHA 8 X 0,30 MM		UNI		30.000,0000		1,9900		59.700,0000
210	SERINGA DESCARTAVEL CAPACIDADE 10ML S/ AGULHA COM DISPOSITIVO DE SEGURANÇA		UNI		5.000,0000		2,8500		14.250,0000
211	SERINGA DESCARTAVEL CAPACIDADE 20ML S/ AGULHA COM DISPOSITIVO DE SEGURANÇA		UNI		5.000,0000		3,6000		18.000,0000
212	SERINGA DESCARTAVEL CAPACIDADE 3ML S/ AGULHA COM DISPOSITIVO DE SEGURANÇA		UNI		5.000,0000		1,3300		6.650,0000
213	SERINGA DESCARTAVEL CAPACIDADE 5ML S/ AGULHA COM DISPOSITIVO DE SEGURANÇA		UNI		5.000,0000		1,3300		6.650,0000
214	SERINGA DESCARTAVEL CAPACIDADE 60ML S/ AGULHA COM DISPOSITIVO DE SEGURANÇA		UNI		5.000,0000		5,0200		25.100,0000
221	SONDA DE ASPIRAÇÃO TRAQUEAL N° 08		UNI		20,0000		4,3600		87,2000
222	SONDA DE ASPIRAÇÃO TRAQUEAL N° 10		UNI		20,0000		4,3600		87,2000
223	SONDA DE ASPIRAÇÃO TRAQUEAL N° 12		UNI		20,0000		4,3600		87,2000
224	SONDA DE ASPIRAÇÃO TRAQUEAL COM VÁLVULA N° 06		UNI		20,0000		4,3600		87,2000
226	SONDA FOLEY N° 08 /02 VIAS C/ BALÃO		UNI		20,0000		9,8700		197,4000
227	SONDA FOLEY N° 10 /02 VIAS C/ BALÃO		UNI		20,0000		10,0100		200,2000
228	SONDA FOLEY N° 12 /02 VIAS C/ BALÃO		UNI		20,0000		10,0100		200,2000
229	SONDA FOLEY N° 14 DE 02 VIAS COM BALÃO		UNI		20,0000		9,0800		181,6000
230	SONDA FOLEY N° 16 DE 02 VIAS COM BALÃO		UNI		20,0000		9,0800		181,6000
231	SONDA FOLEY N° 18 DE 02 VIAS COM BALÃO		UNI		20,0000		9,0800		181,6000
232	SONDA FOLEY N° 20 DE 02 VIAS COM BALÃO		UNI		20,0000		9,3600		187,2800





INFORMAÇÕES DA REQUISIÇÃO

Requis. R.P.: 00031 / 001 de 09/05/2023

Requisitante: KALLIL DAHER MOREIRA CUNHA

Aplicação: AQUISIÇÃO DE MATERIAIS MEDICO HOSPITALAR PARA ATENDER AS DEMANDAS DAS UNIDADES MEDICAS E POSTOS DE SAUDE DO MUNICIPIO.

COTAÇÃO DE MATERIAL

233	SONDA NASOGASTRICA NUMER 02 CURTA	UNI	20,0000	2,0300	40,6000
234	SONDA NASOGASTRICA NUMERO 06 CURTA	UNI	20,0000	2,0300	40,6000
235	SONDA NASOGASTRICA NUMERO 08 LONGA	UNI	20,0000	4,5600	91,2000
236	SONDA NASOGASTRICA NUMERO 10 LONGA	UNI	20,0000	4,5600	91,2000
237	SONDA NASOGASTRICA N° 12 LONGA	UNI	20,0000	4,5600	91,2000
238	SONDA NASOGASTRICA N° 14 LONGA	UNI	20,0000	4,5600	91,2000
239	SONDA NASOGASTRICA N° 16 LONGA	UNI	20,0000	4,5600	91,2000
240	SONDA NASOGASTRICA N° 18LONGA	UNI	20,0000	4,5600	91,2000
241	SONDA NASOGASTRICA N° 20 LONGA	UNI	20,0000	4,5600	91,2000
242	SONDA NASOGÁSTRICA CURTA N° 04	UNI	20,0000	2,0300	40,6000
243	SONDA URETAL DE ALIVIO N° 04	UNI	20,0000	3,9000	78,0000
244	SONDA URETAL DE ALIVIO N° 06	UNI	20,0000	3,9000	78,0000
245	SONDA URETAL DE ALIVIO N° 08	UNI	20,0000	3,9000	78,0000
246	SONDA URETAL DE ALIVIO N° 10	UNI	1.500,0000	3,9000	5.850,0000
247	SONDA URETAL DE ALIVIO N° 12	UNI	20,0000	3,9000	78,0000
248	SONDA URETAL DE ALIVIO N° 14	UNI	10.000,0000	3,9000	39.000,0000
249	SONDA URETAL DE ALIVIO N° 16	UNI	20,0000	3,9000	78,0000
250	SORO RINGER LACTADO FRASCO COM 500 ML ESTÉRIL ENDOVENOSO. SISTEMA FECHADO TIPO BOLSA	FR	100,0000	30,9600	3.096,0000
251	SUPORTE PARA COLETOR DE PÉRFURO CORTANTE PARA FIXAÇÃO EM PAREDE COMPATÍVEL COM CAIXA DE TAMANHO DE 13 LITROS	UNI	20,0000	66,9900	1.339,8000
252	SUPORTE PARA COLETOR DE PÉRFURO CORTANTE PARA FIXAÇÃO EM PAREDE COMPATÍVEL COM CAIXA DE TAMANHO DE 20 LITROS	UNI	30,0000	66,9900	2.009,7000
253	TALA P IMOBILIZAÇÃO NA COR AMARELA CONFECCIONADA EM TALA ARAMADA MALEAVEL GALVANIZADA COBERTA COM EVA (4MM) COLORIDO P IDENTIFICAR O SEU TAMANHO	UNI	20,0000	19,3300	386,6000
254	TALA P IMOBILIZAÇÃO NA COR AZUL CONFECCIONADA EM TALA ARAMADA MALEAVEL GALVANIZADA COBERTA COM EVA (4MM) COLORIDO P IDENTIFICAR O SEU TAMANHO	UNI	20,0000	19,3300	386,6000
255	TALA P IMOBILIZAÇÃO NA COR ROXA CONFECCIONADA EM TALA ARAMADA MALEAVEL GALVANIZADA COBERTA COM EVA (4MM) COLORIDO P	UNI	20,0000	19,3300	386,6000





PLANILHA DE COTAÇÃO

Nro.: 0026

Página: 30 de 51

REGISTRO DE PREÇOS

Requis. R.P.: 00031 / 001 de 09/05/2023

Requisitante: KALLIL DAHIER MOREIRA CUNHA

Aplicação: AQUISIÇÃO DE MATERIAIS MEDICO HOSPITALAR PARA ATENDER AS DEMANDAS DAS UNIDADES MEDICAS E POSTOS DE SAUDE DO MUNICIPIO.

INFORMAÇÕES DA REQUISIÇÃO

COTAÇÃO DE MATERIAL

Item	Descrição	Quantidade	Valor Unitário	Valor Total
256	IDENTIFICAR O SEU TAMANHO TALA P IMOBILIZAÇÃO NA COR VERDE CONFECCIONADA EM TALA ARAMADA MALEAVEL GALVANIZADA COBERTA COM EVA (4MM) COLORIDO P IDENTIFICAR O SEU TAMANHO	UNI 20,0000	19,6200	392,4000
257	TERMOMETRO PARA CAIXA DE VACINA COM CABO EXTENSOR	UNI 10,0000	110,6500	1.106,5000
258	TERMÔMETRO DE TEMPERATURA EXTERNA/AMBIENTE COM MEDIDOR DE UNIDADE RELATIVA DO AR E RELÓGIO DE MÁXIMA E MÍNIMA E CABO DE 50 CM	UNI 6,0000	142,0000	852,0000
259	TERMOMETRO DIGITAL AXILAR QUE FORNECE A TEMPERATURA DO CORPO EM APENAS 1 MINUTO POSSUI MEMÓRIA DA ÚLTIMA TEMPERATURA.	UNI 50,0000	41,9100	2.095,5000
260	TESOURA CIRURGICA RETA EM AÇO INOX 15CM	UNI 10,0000	96,3000	963,0000
261	TESOURA CIRURGICA RETA EM AÇO INOX 17 CM	UNI 4,0000	99,6000	398,4000
262	TESOURA DE MAYO EM AÇO INOX 15 CM CURVA	UNI 10,0000	95,6600	956,6000
263	TESOURA DE MAYO EM AÇO INOX 15 CM RETA	UNI 10,0000	161,6000	1.616,0000
264	TESOURA LONGA RETA 18CM CONFECCIONADA EM AÇO INOX DE FINO ACABAMENTO RESISTENTE A DESINFECÇÃO E ESTERILIZAÇÃO	UNI 4,0000	108,9600	435,8400
265	TESOURA SPENCER 12 CM EM AÇO INOX	UNI 10,0000	145,6000	1.456,0000
266	TESTE INDICADOR BIOLÓGICO PARA AUTOCLAVE	UNI 200,0000	7,1000	1.420,0000
267	TIRA DE REAGENTE PARA GLICEMIA CAPILAR COMPATIVEL COM APARELHO ACCU CHECK ACTIVE CAIXA COM 50 UNIDADES	CX 1.000,0000	102,6000	102.600,0000
268	TIRA DE REAGENTE PARA GLICEMIA CAPILAR COMPATIVEL COM APARELHO ON CALL PLUS CAIXA COM 50 UNIDADES	CX 1.000,0000	77,9900	77.990,0000
269	TIRANTE TIPO ARANHA (CINTO) PARA IMOBILIZAÇÃO EM FRANCHA DE RESCATE	UNI 30,0000	115,2000	3.456,0000
270	TOALHA DE BANHO NA COR BRANCA 100% ALGODAO GRAMATURA 410G/M² TAM 0,70 X 1,40CM	UNI 30,0000	50,8900	1.526,7000
271	TOALHA DE ROSTO NA COR BRANCA 100% ALGODAO TAM 0,45 X 0,70CM	UNI 50,0000	31,6600	1.583,0000
272	TORNEIRA DESCARTAVEL ESTERIL(TIPO DISCOFIX);CONFECCIONADA EM PLASTICO DIVIDIDA EM CORPO E NUCLEO O CORPO DA PEÇA DEVE CONTER 3VIAS C/2EXTREMIDADE I(TIPO MACHO C/TAMPA O NUCLEO POSSUIR PERFURAÇÕES O MOVIMENTO PERMITIR BLOQUEAR O FLUXO DE LIQUIDOS	UNI 100,0000	3,6000	360,0000
273	TOUCA DESCARTÁVEL CONFECCIONADA EM TNT PCT C/100	PCTE 5.000,0000	28,6600	143.300,0000



**PLANILHA DE COTAÇÃO****REGISTRO DE PREÇOS****INFORMAÇÕES DA REQUISIÇÃO****Requis. R.P.:** 00031 / 001 de 09/05/2023**Requisitante:** KALLIL DAHER MOREIRA CUNHA**Aplicação:** AQUISIÇÃO DE MATERIAIS MEDICO HOSPITALAR PARA ATENDER AS DEMANDAS DAS UNIDADES MEDICAS E POSTOS DE SAUDE DO MUNICIPIO.**COTAÇÃO DE MATERIAL**

Item	Descrição	UNI	Valor Unitário	Valor Total	Valor Global
274	TRAVESSEIRO CONFECCIONADO EM PLASTICO PVC C/ REFORÇO INTERNO EM MALHA DE POLIESTER IMPERMEAVEL LAVAVEL ANTIALERFACIL DE LIMPAR ANTIALERGICO C/ZIPER REVESTIMENTOS INTERNOS EM FLOCOS DE ESPUMA C/ CAPA TECIDO100%POLIESTER(TNT)TAM 50CMX70CM	UNI	20,0000	41,9900	839,8000
275	TUBO OROTRAQUEAL PARA ENTUBAÇÃO OROTRAQUEALC/ BALÃO TAMANHO 6,0	UNI	5,0000	19,6000	98,0000
276	TUBO OROTRAQUEAL PARA ENTUBAÇÃO OROTRAQUEALC/ BALÃO TAMANHO 6,5	UNI	5,0000	19,6000	98,0000
277	TUBO OROTRAQUEAL PARA ENTUBAÇÃO OROTRAQUEALC/ BALÃO TAMANHO 7,0	UNI	5,0000	19,6000	98,0000
278	TUBO OROTRAQUEAL PARA ENTUBAÇÃO OROTRAQUEALC/ BALÃO TAMANHO 7,5	UNI	5,0000	19,6000	98,0000
279	TUBO OROTRAQUEAL PARA ENTUBAÇÃO OROTRAQUEALC/ BALÃO TAMANHO 8,0	UNI	5,0000	19,6000	98,0000
280	TUBO OROTRAQUEAL PARA ENTUBAÇÃO OROTRAQUEALC/ BALÃO TAMANHO 8,5	UNI	5,0000	19,6000	98,0000
281	TUBO OROTRAQUEAL PARA ENTUBAÇÃO OROTRAQUEALC/ BALÃO TAMANHO 9,0	UNI	5,0000	19,6000	98,0000
282	UMIDIFICADOR DE OXIGENIO FRASCO PLASTICO CAPACIDADE 250ML COM TAMPA	UNI	20,0000	36,9000	738,0000
283	VÁLVULA COM FLUXÔMETRO DE OXIGÊNIO PARA CILINDRO MATERIAL RESISTENTE E ANTIOXIDANTE VISOR COM 2 PEÇAS E COM ESCALA GRADUADA DE 0 A15 LITROS/MM DE OXIGÊNIO. POSSUI UMA CAPA EXTERNA DE PROTEÇÃO. FLUTUADOR ESFÉRICO EM AÇO INOXIDÁVEL. ACOMPANHA	UNI	10,0000	550,0000	5.500,0000
284	VISEIRA DE PROTEÇÃO FACIAL TOTALMENTE TRANSPARENTE APOIO TESTA	UNI	200,0000	20,6600	4.132,0000
285	AGUA OXIGENADA 10 VOLUMES EMBALAGEM DE 1 LITRO	UNI	300,0000	18,0000	5.400,0000
286	ALCOOL EM GEL FRASCO DE 500ML	UNI	1.000,0000	14,6600	14.660,0000
287	FIO GUIA PARA INTUBAÇÃO AUTOCLAVAVEL INFANTIL	UNI	3,0000	255,0000	765,0000
288	VASELINA LÍQUIDA 500 ML	FR	150,0000	45,9900	6.898,5000
289	VASELINA SÓLIDA 500 GRAMAS	UNI	40,0000	55,9900	2.239,6000
290	FIO GUIA PARA INTUBAÇÃO AUTOCLAVAVEL ADULTO	UNI	3,0000	237,5000	712,5000
292	MASCARA CIRURGICA DESCARTAVEL COM ELASTICO EPB 96.7% EFICIENCIA DE FILTRAGEM BACTERIANA ATOXICA HIPO ALERGICA 100% POLIPROPILENO PRODUTO NAO ESTERIL NAO INFLAMAVEL DE FIBRA DE VIDRO SEM LATEX	CX	1.000,0000	29,9900	29.990,0000
293	MASCARA DE VENTURI ADULTO COMPLETA	UNI	2,0000	48,1200	96,2400
294	MASCARA DE VENTURIINFANTIL COMPLETA	UNI	2,0000	45,7400	91,4800
295	ALCOOL ABSOLUTO 99,5% FRASCO 50ML	FR	100,0000	7,9000	790,0000
296	BANDEJA DE CURATIVOS EM AÇO INOX 32CM X 24CM X 4CM	UNI	5,0000	609,6000	3.048,0000



**PLANILHA DE COTAÇÃO****Nro. : 0026**

Página: 32 de 51

REGISTRO DE PREÇOS**Requis. R.P.:** 00031 / 001 de 09/05/2023**Requisitante:** KALLIL DAHIER MOREIRA CUNHA**Aplicação:** AQUISIÇÃO DE MATERIAIS MÉDICO HOSPITALAR PARA ATENDER AS DEMANDAS DAS UNIDADES MÉDICAS E POSTOS DE SAÚDE DO MUNICÍPIO.**COTAÇÃO DE MATERIAL**

Item	Descrição	Quantidade	Valor Unitário	Valor Total
297	CURATIVO DE ALGINATO DE CALCIO 10 X 10CM	UNI	26,3300	5.266,0000
298	TESOURA STEVENS CURVA 11CM COM VÍDEA CURVA	UNI	275,6600	2.756,6000
299	TESOURA STEVENS CURVA 11CM COM VÍDEA RETA	UNI	275,6600	2.756,6000
300	CURATIVO DE ALGINATO DE CALCIO COM PRATA 10 X 10CM	UNI	51,9900	10.398,0000
301	CURATIVO DE HIDROCOLOIDE 10 X 10CM	UNI	41,2200	8.244,0000
302	CURATIVO DE HIDROCOLOIDE 20 X 20 CM	UNI	65,3300	13.066,0000
303	CURATIVO REDONDO PÓS PUNÇÃO VENOSA 25MM EM ROLO CONTENDO 500 UNIDADES	ROLO	41,6000	4.160,0000
304	PORTA AGULHA MAYO HEGAR EM AÇO INOX 12CM	UNI	456,3300	4.563,3000
305	FRANCHA TORÁCICA PARA RCP EM POLIPROPILENO	UNI	561,3300	5.613,3000
306	PORTA AGULHA MAYO HEGAR EM AÇO INOX 16CM	UNI	117,0300	1.170,3000
307	EXTRATOR DE COMEDÃO TIPO ALEMÃO	UNI	71,1700	355,8500
308	TESOURA IRIS CURVA EM AÇO INOX 12CM	UNI	51,1000	255,5000
309	TESOURA IRIS RETA EM AÇO INOX 12CM	UNI	53,6600	536,6000
310	PINÇA PROFESSOR MEDINA 24 CM PARA BIÓPSIA UTERINA EM AÇO INOX 3 MM	UNI	649,6300	6.496,3000
311	SORO FISIOLÓGICO NÃO ESTERIL 500ML USO EXTERNO	FR	10,8700	54.350,0000
312	FITA CREPE 18MM X 50 METROS CAIXA COM 72 ROLOS	CX	9,0500	9.050,0000
313	LAMINA POSCA LAPIDADA 26,0 X 76,0 ESPESSURA 1,0 A 1,2 MM PARA MICROSCOPIA CX C / 50	CX	17,6500	1.765,0000
314	KIT PARA DIU COMPOSTO POR 1 ESPÉCULO VAGINAL TAMANHO P COM PARAFUSO PREVIAMENTE ROSQUEADO 01 PINÇA CHERON DE 24,5 CM, 1 PINÇA POZZI EM RESINA PONTA FINA COM 26,5 CM, 1 HISTERÔMETRO 25CM, 1 TESOURA LONGA PONTA CURVA 25CM.	KIT	201,0000	2.010,0000
315	KIT PARA DIU COMPOSTO POR 1 ESPÉCULO VAGINAL TAMANHO M COM PARAFUSO PREVIAMENTE ROSQUEADO 01 PINÇA CHERON DE 24,5 CM, 1 PINÇA POZZI EM RESINA PONTA FINA COM 26,5 CM, 1 HISTERÔMETRO 25CM, 1 TESOURA LONGA PONTA CURVA 25CM.	KIT	10,0000	2.010,0000
316	KIT PARA DIU COMPOSTO POR 1 ESPÉCULO VAGINAL TAMANHO G COM PARAFUSO PREVIAMENTE ROSQUEADO 01 PINÇA CHERON DE 24,5 CM, 1 PINÇA POZZI EM RESINA PONTA FINA COM 26,5 CM, 1 HISTERÔMETRO 25CM, 1 TESOURA LONGA PONTA CURVA 25CM.	KIT	10,0000	2.080,0000





PLANILHA DE COTAÇÃO

Nro.: 0026

Página: 33 de 51

REGISTRO DE PREÇOS

INFORMAÇÕES DA REQUISIÇÃO

Requis. R.P.: 00031 / 001 de 09/05/2023

Requisitante: KALLIL DAHIER MOREIRA CUNHA

Aplicação: AQUISIÇÃO DE MATERIAIS MEDICO HOSPITALAR PARA ATENDER AS DEMANDAS DAS UNIDADES MEDICAS E POSTOS DE SAUDE DO MUNICIPIO.

COTAÇÃO DE MATERIAL

317	OXIMETRO DIGITAL DE PULSO PORTATIL DE DEDO COM MONITOR DE SATURAÇÃO DE OXIGENIO NO SANGUE E FREQUENCIA CARDIACA TELA LED COLORIDA	UNI	100,0000	219,9100	21.991,0000
319	LANTERNA CLINICA ALIMENTAÇÃO A PILHA	UNI	10,0000	74,3300	743,3000
320	BORRIFADOR TRANSPARENTE COM VÁLVULA DE REGULAGEM, GRADUAÇÃO DE QUANTIDADE 500 ML	UNI	300,0000	19,6300	5.889,0000
322	LUVA DE VINIL SEM PÓ ATÓXICA TAMANHO P CAIXA COM 100 UNIDADES	CX	70,0000	43,9900	3.079,3000
323	CAMPO OPERATÓRIO COMPRESSA ESTÉRIL 25 X 28 CM	UNI	1.000,0000	17,5000	17.500,0000
324	PINÇA POZZI 24 CM	UNI	7,0000	141,6600	991,6200
325	TESOURA METZEMBAUM RETA 25 CM	UNI	7,0000	271,6600	1.901,6200
326	HISTERÔMETRO DE COLLIN 28 CM	UNI	7,0000	188,0000	1.316,0000
327	PUNCH DERMATOLÓGICO N° 3	UNI	7,0000	65,2500	456,7500
328	PUNCH DERMATOLÓGICO N° 4	UNI	7,0000	65,2500	456,7500
329	ESPÁTULA DE AYES DESCARTÁVEL DE MADEIRA PACOTE COM 100 UNIDADES	UNI	60,0000	24,6600	1.479,6000
330	KIT FERNEIRA GINECOLÓGICA EM AÇO INOX COM 2 UNIDADES	KIT	4,0000	1.990,0000	7.960,0000
331	TECIDO TIPO BRIM PARA CAMPO CIRÚRGICO	MTS	30,0000	103,9900	3.119,7000
336	CARVAO ATIVADO PO 500 GRs	FR	10,0000	55,9900	559,9000
337	CURATIVO DE ALGINATO E ESPUMA DE POLIURETANO COM PRATA 10 X 10 CM	UNI	200,0000	68,0200	13.604,0000
338	CURATIVO CARVÃO ATIVADO COM PRATA 10,5X10,5 CX C/10	UNI	20,0000	65,8000	1.316,0000
341	FRASCO DESCARTÁVEL PARA ACONDICIONAMENTO DE NUTRIÇÃO ENTERAL 300 ML	UNI	500,0000	3,1500	1.575,0000
342	FRASCO DESCARTÁVEL PARA ACONDICIONAMENTO DE NUTRIÇÃO ENTERAL 500 ML	UNI	500,0000	3,9000	1.950,0000
343	EQUIPO DE NUTRIÇÃO ENTERAL - PACOTE COM 25 UNIDADES	PCTE	200,0000	5,9900	1.198,0000
344	ATADURA DE CREPOM, 20CM X 4,5 CONTENDO 13 FIOS/CM², CONFECIONADA / ALGODÃO CRU, COMPONENTE SINTETICO, BORDAS C/ ACABAMENTO QUE IMPEÇA O DESFIAMENTO, ELASTICIDADE ADEQUADA ENROLADA ,FORMA UNIFORME CONT. CILINDRICA NÃO ESTÉRIL, EMB INDIVIDUAL	UNI	1.600,0000	37,9500	60.720,0000
345	FITA MICROPORE 05CM X 4,5CM COR DA PELE	UNI	2.500,0000	14,3600	35.900,0000





PLANILHA DE COTAÇÃO

Nro. : 0026

Página: 34 de 51

REGISTRO DE PREÇOS

INFORMAÇÕES DA REQUISIÇÃO

Requis. R.P.: 00031 / 001 de 09/05/2023

Requisitante: KALLIL DAHIER MOREIRA CUNHA

Aplicação: AQUISIÇÃO DE MATERIAIS MEDICO HOSPITALAR PARA ATENDER AS DEMANDAS DAS UNIDADES MEDICAS E POSTOS DE SAUDE DO MUNICIPIO.

COTAÇÃO DE MATERIAL

Item	Descrição	Marca	Uni. Med.	Quantidade	Unitário	Total
346	AGULHA DESCARTAVEL 40X12 HIPODERMICA DESCARTAVEL ESTERIL		UNI	10.000,0000	0,3300	3.300,0000
347	ELETRODO CARDIOLOGICO PARA MONITORIZACAO CARDIACA DESCARTAVEL. PACOTE COM 100 UNIDADES		PCTE	150,0000	209,8500	31.477,5000
348	MASCARA DE OXIGENIO DE ALTA CONCENTRACAO/FLUXO INFANTIL COM RESERVATORIO		UNI	70,0000	28,3000	1.981,0000
349	CORTADOR DE ANEL(ALICATE DE CORTAR ANEL)		UNI	10,0000	230,3300	2.303,3000
350	ESCOVA CERVICAL DESCARTAVEL ESTERIL PCT C/100		PCTE	30,0000	181,6600	5.449,8000
351	LUVA CIRURGICA N° 7,0 DESCARTAVEL ESTÉRIL		PAR	500,0000	4,5000	2.250,0000
352	OCULOS D SEGURANCA AMPLA VISAO ARMAÇÃO CONFEC UMA UNICA PEÇA DE PVC FLEXIVEL TRANS Q/ COBRE TODA REGIAO DOS OLHOS C/ SISTEMA DE VENTILAÇÃO COMP POR 4VALVULAS C/10 FENDAS CADA 1 DELAS SENDO 2VALIV SUPER 2 INFER ANTIBASSANTE		UNI	25,0000	55,3000	1.382,5000
353	OLEO DE GIRASSOL P/ CICATRIZACÃO - DERSANI 200 ML		FR	400,0000	15,9900	6.396,0000
355	SONDA DE ASPIRAÇÃO TRAQUEAL COM VALVULA N° 14		UNI	20,0000	4,3600	87,2000
356	BORRIFADOR TRANSPARENTE COM VÁLVULA DE REGULAGEM, GRADUAÇÃO DE QUANTIDADE 250 ML		UNI	300,0000	17,3300	5.199,0000
Valor Total ...						11.265.740,4600

Fornecedor: 1214 - O.E. ALMEIDA ME

Contato: HENRIQUE

Item	Descrição	Marca	Uni. Med.	Quantidade	Unitário	Total
1	ABAIXADOR DE LINGUA DE MADEIRA PCT C/ 100		PCTE	300,0000	10,9900	3.297,0000
2	AGUA BI-DESTILADA 10 ML CX. C/ 200 AMP.		UNI	25,0000	430,0000	10.750,0000
3	AGULHA DESCARTAVEL 13X4,5 HIPODERMICA DESCATAVEL ESTERIL		UNI	20.000,0000	0,4000	8.000,0000
4	AGULHA DESCARTAVEL 20X5,5 HIPODERMICA DESCATAVEL ESTERIL		UNI	1.000,0000	0,4000	400,0000
5	AGULHA DESCARTAVEL 25X6 HIPODERMICA DESCATAVEL ESTERIL		UNI	5.000,0000	0,4000	2.000,0000
6	AGULHA DESCARTAVEL 25X7 HIPODERMICA DESCATAVEL ESTERIL		UNI	5.000,0000	0,4000	2.000,0000
7	AGULHA DESCARTAVEL 25X8 HIPODERMICA DESCATAVEL ESTERIL		UNI	20.000,0000	0,4000	8.000,0000
8	AGULHA DESCARTAVEL 30X7,0 HIPODERMICA DESCATAVEL ESTERIL		UNI	2.000,0000	0,4000	800,0000
9	AGULHA DESCARTAVEL 30X8,0 HIPODERMICA DESCATAVEL ESTERIL		UNI	1.000,0000	0,4000	400,0000
10	ALCOOL EM GEL 70% GALAO DE 5 LITROS		GAL	200,0000	62,3000	12.460,0000
11	ALCOOL EM GEL 70% REFIL PARA DISPENSER 800ML		UNI	200,0000	31,6900	6.338,0000
12	ALCOOL LIQUIDO 70% INPM- 1 LITRO		UNI	5.000,0000	13,5000	67.500,0000



**PLANILHA DE COTAÇÃO****Nro. : 0026**

Página: 35 de 51

REGISTRO DE PREÇOS**INFORMAÇÕES DA REQUISIÇÃO****Requis. R.P.:** 00031 / 001 de 09/05/2023**Requisitante:** KALLIL DAHIER MOREIRA CUNHA**Aplicação:** AQUISIÇÃO DE MATERIAIS MEDICO HOSPITALAR PARA ATENDER AS DEMANDAS DAS UNIDADES MEDICAS E POSTOS DE SAUDE DO MUNICIPIO.**COTAÇÃO DE MATERIAL**

Item	Descrição	Quantidade	Valor Unitário	Valor Total
13	ALGODÃO HIDROFILO NAO ESTERIL MACIO ENSENTO DE IMPUREZAS PACOTE COM 500 GRAMAS ROLO	200,0000	35,9900	7.198,0000
14	ALMOTOLIA AMBAR CONFECCIONADA EM POLIETILENO COM GRADUAÇÃO EM ALTO RELEVO BICO RETO CAPACIDADE 250 ML	100,0000	9,2100	921,0000
15	ALMOTOLIA AMBAR CONFECCIONADA EM POLIETILENO COM GRADUAÇÃO EM ALTO RELEVO BICO RETO CAPACIDADE 125ML. PROCEDENCIA NACIONAL	20,0000	8,9900	179,8000
16	ALMOTOLIA TRANSPARENTE CONFECCIONADA EM POLIETILENO COM GRADUAÇÃO EM ALTO RELEVO BICO RETO CAPACIDADE 250	100,0000	10,8700	1.087,0000
17	ALMOTOLIA TRANSPARENTE CONFECCIONADA EM POLIETILENO COM GRADUAÇÃO EM ALTO RELEVO BICO RETO CAPACIDADE 125ML. PROCEDENCIA NACIONAL	100,0000	8,9900	899,0000
18	AMBU REANIMADOR MANUAL DE SILICONE COM RESERVATORIO ADULTO	4,0000	365,0000	1.460,0000
19	AMBU REANIMADOR MANUAL DE SILICONE COM RESERVATORIO NEONATAL	4,0000	379,0000	1.516,0000
20	AMBU REANIMADOR MANUAL DE SILICONE COM RESERVATORIO PEDIATRICO	4,0000	405,0000	1.620,0000
22	ANTISSEPTICO TOPICO 1000ML	50,0000	151,9900	7.599,5000
23	APARELHO DE BARBEAR DESCARTAVEL C/2 LAMINAS EM AÇO INOX EMBALAGEM C/ 2 UNIDADES	1.000,0000	8,8000	8.800,0000
24	APARELHO PARA MENSURAR GLICEMIA CAPILAR COMPATIVEL COM A FITA ACCU CHECK	50,0000	136,0000	6.800,0000
25	ATADURA DE CREPOM 10CM X4,5 CONTENDO 13 FIOS/ CM² CONFECCIONADA EM ALGODÃO CRU COMPONENTE SINTETICO BORDAS C/ ACABAMENTO QUE IMPEÇA O DESFIAMENTO ELASTIDADE ADEQUADRA ENROLADA DE FORMA UNIFORME CONTINUA E CILINDRICA NÃO ESTERIL PCT C/12	1.600,0000	21,6600	34.656,0000
26	ATADURA DE CREPOM 15CM X4,5 CONTENDO 13 FIOS/ CM² CONFECCIONADA EM ALGODÃO CRU COMPONENTE SINTETICO BORDAS C/ ACABAMENTO QUE IMPEÇA O DESFIAMENTO ELASTIDADE ADEQUADRA ENROLADA DE FORMA UNIFORME CONTINUA E CILINDRICA NÃO ESTERIL PCT C/12	1.600,0000	29,0000	46.400,0000
27	AVENTAL DESCARTAVEL PARA PACIENTE MANGA CURTA GRAMATURA 30 CM EM PLASTICO TRANSPARENTEYE MANGA CURTA	5.000,0000	5,5400	27.700,0000
28	AVENTAL EM MANGA LONGA EM TNT DESCARTAVEL GRAMATURA 30	5.000,0000	6,1500	30.750,0000
29	BACIA EM INOX 35 CM	20,0000	50,0100	1.000,2000
30	BALANÇA PORTATIL DIGITAL ADULTO COM VIDRO TEMPERADO E VISOR	50,0000	216,6000	10.830,0000





PREFEITURA MUNICIPAL DE DOREL - PERNAMBUCO

Data: 09/05/2023

PLANILHA DE COTAÇÃO

Nro. : 0026

Página: 36 de 51

REGISTRO DE PREÇOS

INFORMAÇÕES DA REQUISIÇÃO

Requis. R.P.: 00031 / 001 de 09/05/2023

Requisitante: KALLIL DAHIER MOREIRA CUNHA

Aplicação: AQUISIÇÃO DE MATERIAIS MEDICO HOSPITALAR PARA ATENDER AS DEMANDAS DAS UNIDADES MEDICAS E POSTOS DE SAUDE DO MUNICIPIO.

COTAÇÃO DE MATERIAL

33	DIGITAL, CAPACIDADE 200 KG. GARANTIA MINIMA DE 12 MESES							
	BATERIA (LITHIUM) CR 2032	UNI	200,0000		6,9000		1.380,0000	
34	BATERIA ALCALINA TIPO LR41	UNI	100,0000		6,3000		630,0000	
35	BOBINA DE PAPEL CREPADO UTILIZADO PARA EMPACOTAMENTO DE ARTIGOS MEDICOS HOSPITALARES E ESTERILIZAÇÃO 30MM X 30 METROS	ROLO	5.000,0000		277,0000		1.385.000,0000	
36	BOBINA DE PAPEL CREPADO UTILIZADO PARA EMPACOTAMENTO DE ARTIGOS MEDICOS HOSPITALARES E ESTERILIZAÇÃO 50MM X 50M	UNI	5.000,0000		489,0000		2.445.000,0000	
37	BOBINA DE PAPEL CREPADO UTILIZADO PARA EMPACOTAMENTO DE ARTIGOS MEDICOS HOSPITALARES E ESTERILIZAÇÃO 60MM X 60M	ROLO	5.000,0000		619,0000		3.095.000,0000	
38	BOLSA COLETORA DE URINA ESTERIL 2000 ML SISTEMA FECHADO	UNI	400,0000		11,1100		4.444,0000	
39	BOLSA TERMICA COMPRESSA DE AGUA QUENTE OU FRIA 2 LITROS	UNI	4,0000		59,0000		236,0000	
40	BOTA DE UNNA 10,2 X 9,14 CM	UNI	100,0000		77,9900		7.799,0000	
41	CABO DE BISTURI EM AÇO INOX AUTOCLAVAVEL N°3	UNI	10,0000		50,0500		500,5000	
42	CABO DE BISTURI EM AÇO INOX AUTOCLAVAVEL N°4	UNI	10,0000		58,9900		589,9000	
43	CABO DE ELETROCARDIOGrafo COMPATIVEL COM APARELHO TBS CONTENDO 10 VIAS TIPO GARRA	UNI	10,0000		889,0000		8.850,0000	
44	CADARÇO SARJADO BRANCO N°10 ROLO COM 10METROS PARA FIXAÇÃO DE CANULÁ DE TRAQUEOSTOMIA	ROLO	5,0000		20,1300		100,6500	
45	CAMISA TERMICA MANGA LONGA COR PRETA COM PROTEÇÃO SOLAR UV TAMANHO G	UNI	30,0000		81,0200		2.430,6000	
46	CAMISA TERMICA MANGA LONGA COR PRETA COM PROTEÇÃO SOLAR UV TAMANHO M	UNI	30,0000		85,5000		2.565,0000	
47	CAMISA TERMICA MANGA LONGA COR PRETA COM PROTEÇÃO SOLAR UV TAMANHO P	UNI	30,0000		85,5000		2.565,0000	
48	CAMPO CIRURGICO FENESTRADO 30X30 CM EM TNT	UNI	1.000,0000		19,0200		19.020,0000	
49	CAMPO CIRURGICO FENESTRADO 50 X 50 CM EM TNT	UNI	1.000,0000		15,5000		15.500,0000	
50	CANULÁ NASAL FORMATO SOBRE A ORELHA ADULTO EM SILICONE 2,10 METROS E CONECTOR UNIVERSAL	UNI	250,0000		30,3000		7.575,0000	
51	CAPACETE DE SEGURANÇA COM CARNEIRA E JUGULAR COM SUSPENSÃO E AJUSTE	UNI	8,0000		85,6600		685,2800	
52	CATETER NASAL PARA OXIGENIO TIPO OCULOS	UNI	1.000,0000		5,0100		5.010,0000	





INFORMAÇÕES DA REQUISIÇÃO

Requis. R. P.: 00031 / 001 de 09/05/2023

Requisitante: KALLIL DAHIER MOREIRA CUNHA

Aplicação: AQUISIÇÃO DE MATERIAIS MEDICO HOSPITALAR PARA ATENDER AS DEMANDAS DAS UNIDADES MEDICAS E POSTOS DE SAUDE DO MUNICIPIO.

COTAÇÃO DE MATERIAL

53	CATETER NASAL PARA OXIGENIO TIPO OCULOS PEDIATRICO	UNI	100,0000	5,1000	510,0000
54	CATETER PERIFERICO PARA INFUSAO ENDOVENOSA TIPO 14G E BISEL TRIFACETADO	UNI	200,0000	4,9900	998,0000
55	CATETER PERIFERICO PARA INFUSAO ENDOVENOSA TIPO 16G E BISEL TRIFACETADO	UNI	200,0000	4,9900	998,0000
56	CATETER PERIFERICO PARA INFUSAO ENDOVENOSA TIPO 18G E BISEL TRIFACETADO	UNI	400,0000	4,9900	1.996,0000
57	CATETER PERIFERICO PARA INFUSAO ENDOVENOSA TIPO 20G E BISEL TRIFACETADO	UNI	2.000,0000	4,9900	9.980,0000
58	CATETER PERIFERICO PARA INFUSAO ENDOVENOSA TIPO 22G E BISEL TRIFACETADO	UNI	1.500,0000	4,9900	7.485,0000
59	CATETER PERIFERICO PARA INFUSAO ENDOVENOSA TIPO 24G E BISEL TRIFACETADO	UNI	3.000,0000	4,9900	14.970,0000
60	CINTO DE SEGURANCA P PRANCHA IMOBILIZADORA DE REMOCAO FITAS DE NYLON ALTAMENTE RESISTENTES COM PRESILHAS CORES INDIVIDUAIS DESENHO PADRONIZADO P APLICACAO EM PRANCHAS KIT C/ 3 UNID DE FITAS	KIT	10,0000	77,3600	773,6000
61	CLOREXIDINA SOLUCAO DEGERMANTE 2% 1000 ML	LT	200,0000	78,5000	15.700,0000
62	CLOREXIDINA SOLUCAO DEGERMANTE 4% 1000ML	LT	200,0000	89,0000	17.800,0000
64	COBERTOR TERMICO ALUMINIZADO	UNI	150,0000	19,3500	2.902,5000
65	COLAR CERVICAL RESGATE CONFECCIONADO EM P.E.A.D C/ ESPESSURA 1 A 1,5MM NO TAM NEONATAL REFORCADO.REVESTIDO DE ESPUMA EMBORRACHADA MACIA-FECHO EM VELCRO DE 50MMCORES PADRAO.POSSUI UMBOTAO PRETO Q PERMITE MONTAGEM E DESMONTAGEM	UNI	4,0000	47,9900	191,9600
66	COLAR CERVICAL RESGATE CONFECCIONADO EM P.E.A.D C/ ESPESSURA 1 A 1,5MM NO TAM PEDIATRICO REFORCADO.REVESTIDO DE ESPUMA EMBORRACHADA MACIA FECHO EM VELCRO DE 50MMCORES PADRAO.POSSUI UMBOTAO PRETO Q PERMITE MONTAGEM E DESMONTAGEM	UNI	7,0000	47,9900	335,9300
67	COLAR CERVICAL RESGATE CONFECCIONADO EM P.E.A.D C/ ESPESSURA 1 A 1,5MM NO TAM PP REFORCADO.REVESTIDO DE ESPUMA EMBORRACHADA MACIA FECHO EM VELCRO DE 50MMCORES PADRAO.POSSUI UMBOTAO PRETO Q PERMITE MONTAGEM E DESMONTAGEM	UNI	5,0000	47,9900	239,9500
68	COLAR CERVICAL RESGATE CONFECCIONADO EM P.E.A.D C/ ESPESSURA 1 A	UNI	5,0000	50,0000	250,0000



**INFORMAÇÕES DA REQUISIÇÃO****Requis. R.P.:** 00031 / 001 de 09/05/2023**Requisitante:** KALLIL DAHIER MOREIRA CUNHA**Aplicação:** AQUISIÇÃO DE MATERIAIS MEDICO HOSPITALAR PARA ATENDER AS DEMANDAS DAS UNIDADES MEDICAS E POSTOS DE SAUDE DO MUNICIPIO.**COTAÇÃO DE MATERIAL**

	2,0MM NO TAM G REFORÇADO.REVESTIDO DE ESPUMA EMBORRACHADA MACIA FECHO EM VELCRO DE 50MMCORES PADRAO.POSSUI UMBOTAO PRETO Q PERMITE MONTAGEM E DESMONTAGEM							
69	COLAR CERVICAL RESGATE CONFECCIONADO EM P.E.A.D C/ ESPESSURA 1 A 2,0MM NO TAM M REFORÇADO.REVESTIDO DE ESPUMA EMBORRACHADA MACIA FECHO EM VELCRO DE 50MMCORES PADRAO.POSSUI UMBOTAO PRETO Q PERMITE MONTAGEM E DESMONTAGEM	UNI	8,0000	46,0100	368,0800			
70	COLAR CERVICAL RESGATE CONFECCIONADO EM P.E.A.D C/ ESPESSURA 1 A 2,0MM NO TAM P REFORÇADO.REVESTIDO DE ESPUMA EMBORRACHADA MACIA FECHO EM VELCRO DE 50MMCORES PADRAO.POSSUI UMBOTAO PRETO Q PERMITE MONTAGEM E DESMONTAGEM	UNI	15,0000	47,9900	719,8500			
71	COLETE IMOBILIZADOR DORSAL TIPO KED TAM ADULTO EXTRICADOR DE VITINA P IMOBILIZADA COLUNA DORSAL CONFEC EM TECIDO SINTETICO C/ HASTES EM MADEIRA MACIÇA C/ CINTOS PADRAO PARTE SUPERIOR C/ ZALÇAS EM V MAIS UMA CENTRAL	UNI	3,0000	401,0000	1.203,0000			
72	COLETE IMOBILIZADOR DORSAL TIPO KED TAM INFANTIL EXTRICADOR DE VITINA P IMOBILIZADA COLUNA DORSAL CONFEC EM TECIDO SINTETICO C/ HASTES EM MADEIRA MACIÇA C/ CINTOS PADRAO PARTE SUPERIOR C/ ZALÇAS EM V MAIS UMA CENTRAL	UNI	3,0000	401,0000	1.203,0000			
73	COLETOR DE MATERIAL PERFURO CORTANTE E PAPELÃO COM CAPACIDADE DE 13 LITROS	UNI	300,0000	15,9900	4.797,0000			
75	COMADRE EM INOX CAPACIDADE MINIMA 3500 ML	UNI	15,0000	305,0000	4.575,0000			
76	COMPRESSA CIRURGICA DE GAZE HIDROFILA ESTERIL CONFECCIONADO EM FIOS DE ALGODAO PURIFICADO 7,5CM DE COMP COMS DOBRAS DE 9 FIOS/CM2 SEM FALHAS OU FIAPOS PCTE C/ 500UNIDADES	PCTE	5.000,0000	3,9000	19.500,0000			
77	COMPRESSA DE GAZE HIDROFILA N/ ESTERIL CONFECCIONADO EM FIOS DE ALGODAO PURIFICADO 7,5CM DE COMP C/ 5 DOBRAS DE 9 FIOS/CM2 SEM FALHAS OU FIAPOS PCTE C/ 500 UNID	PCTE	5.000,0000	31,6600	158.300,0000			
78	CONECTOR/EXTENSOR DE DUAS VIAS COM CLAMP	UNI	200,0000	1,8800	376,0000			
79	CUBA RIM EM INOX 750ML	UNI	10,0000	85,9400	859,9000			
80	DISPENSER DE PAPEL TOALHA INTERFOLHADO 2/3 NA COR BRANCA	UNI	100,0000	60,8900	6.089,0000			
81	DISPENSER PARA ALCOO EM GEL E SABONETE LIQUIDO COMBINADO PARA REFIL 800ML COR BRANCO SISTEMA DE ABERTURA COM TRAVAS LATERAIS	UNI	80,0000	65,9900	5.279,2000			



**REGISTRO DE PREÇOS****Requis. R.P.:** 00031 / 001 de 09/05/2023**Requisitante:** KALLIL DAHIER MOREIRA CUNHA**Aplicação:** AQUISIÇÃO DE MATERIAIS MEDICO HOSPITALAR PARA ATENDER AS DEMANDAS DAS UNIDADES MEDICAS E POSTOS DE SAUDE DO MUNICIPIO.**COTAÇÃO DE MATERIAL**

82	ACIONADAS POR PRESSAO								
	DISPOSITIVO PARA INCONTINENCIA URINARIA MASCULINO COM PRESERVATIVO			UNI	100,0000		6,4500		645,0000
83	KIT ELETRODO DE PINÇA ADULTO COMPATIVEL COM ELETROCARDIOGRAFO			PCTE	5,0000		279,0000		1.395,0000
	TEB ELETRODO EM FORMA DE PINÇA COM SENSOR METALICO EM PRATA/CLORETO DE PRATA E CONEXAO UNIVERSAL UTILIZADO EM MEMBROS P EXAMES DE CARDIOLOGIA PCTE 4 PEÇAS VERDE AMARELO PRETO V								
84	KIT ELETRODO DE PINÇA INFANTIL COMPATIVEL COM ELETROCARDIOGRAFO			PCTE	2,0000		279,0000		558,0000
	TEB ELETRODO EM FORMA DE PINÇA C/ SENSOR METALICO EM PRATA/CLORETO DE PRATA E CONEXAO UNIVERSAL UTILIZADO EM MEMBROS P EXAMES DE CARDIOLOGIA COMPATIVEL C/ TODAS MARCAS PCTE C/								
85	ELETRODO REUTILIZAVEL PRECORDIAL (PERA DE SILICONE) ADULTO			UNI	5,0000		208,3500		1.041,7500
	PERIFERICO ELETRODO PRATA COMPLETO COM BULBO DE BORRACHA NA COR AZUL NA BASE PCTE COM 6 UNIDADES								
86	ELETRODO REUTILIZAVEL PRECORDIAL (PERA DE SILICONE) PEDIATRICO			UNI	5,0000		245,6600		1.228,3000
	PERIFERICO ELETRODO PRATA COMPLETO COM BULBO DE BORRACHA NA COR AZUL NA BASE PCTE COM 6 UNIDADES								
87	EQUIPO MACRO GOTAS FTRANSPARENTE PARA SOLUÇÃO COM INJETOR LATERAL			UNI	2.000,0000		3,9900		7.980,0000
88	EQUIPO MICRO GOTAS FTRANSPARENTE PARA SOLUÇÃO COM INJETOR LATERAL			UNI	10,0000		3,9900		39,9000
89	ESFIGMOMANOMETRO ADULTO COM VELCRO APROVADO PELO INMETRO			UNI	50,0000		149,6900		7.484,5000
90	ESFIGMOMANOMETRO PEDIATRICO COM VELCRO APROVADO PELO INMETRO			UNI	50,0000		151,3000		7.565,0000
91	ESPARADRAPO IMPERMEAVEL - ROLO DE 10CM X 4,5M			UNI	300,0000		27,6000		8.280,0000
92	ESPARADRAPO IMPERMEAVEL POROSO 5CMX4,5M			UNI	100,0000		18,0100		1.801,0000
93	ESPATULA DE AYRES DE MADEIRA PCT C/100			PCTE	2.000,0000		26,3000		52.600,0000
94	ESPAÇADOR COM MASCARAS ADULTO E PEDIATRICA EXTRA MACIAS COM VALVULA DUPLA (TUBO E MASCARA) PARA BRONCODILATADOR SPRAY			UNI	30,0000		65,3500		1.960,5000
95	ESPECULO DESCARTAVEL TAMANHO G			UNI	800,0000		5,6000		4.480,0000
96	ESPECULO DESCARTAVEL TAMANHO M			UNI	200,0000		5,6000		1.120,0000
97	ESPECULO DESCARTAVEL TAMANHO P			UNI	400,0000		5,6000		2.240,0000
98	ESTETOSCOPIO ADULTO DUPLIO			UNI	50,0000		48,6600		2.433,0000

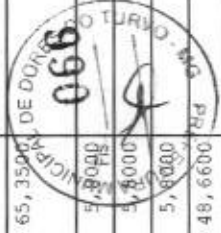



PLANILHA DE COTAÇÃO

Nro. : 0026

Página: 40 de 51

REGISTRO DE PREÇOS

Requis. R. P.: 00031 / 001 de 09/05/2023

Requisitante: KALLIL DAHIER MOREIRA CUNHA

Aplicação: AQUISIÇÃO DE MATERIAIS MEDICO HOSPITALAR PARA ATENDER AS DEMANDAS DAS UNIDADES MEDICAS E POSTOS DE SAUDE DO MUNICIPIO.

COTAÇÃO DE MATERIAL

Item	Descrição	Quantidade	Unidade	Valor Unitário	Valor Total
99	ESTETOSCOPIO PEDIATRICO DUPL0	5,0000	UNI	48,6600	243,3000
101	FIO DE SUTURA CATGUT CROMADO 0,70M COM AGULHA CILINDRICA 2CM CAIXA COM 24 ENVELOPES 2.0	2,0000	CX	345,6600	691,3200
102	FIO DE SUTURA CATGUT CROMADO 0,70M COM AGULHA CILINDRICA 2CM CAIXA COM 24 ENVELOPES 3.0	2,0000	CX	345,6600	691,3200
103	FIO DE SUTURA CATGUT CROMADO 0,70M COM AGULHA CILINDRICA 2CM CAIXA COM 24 ENVELOPES 4.0	2,0000	CX	345,6600	691,3200
104	FIO DE SUTURA CATGUT CROMADO 0,70M COM AGULHA CILINDRICA 2CM CAIXA COM 24 ENVELOPES 5.0	2,0000	CX	345,6600	691,3200
105	FIO DE SUTURA CATGUT CROMADO 0,70M COM AGULHA CILINDRICA 2CM CAIXA COM 24 ENVELOPES 6.0	2,0000	CX	345,6600	691,3200
106	FIO DE SUTURA EM NYLON N° 2 COM AGULHA 3/8 20MM. CAIXA COM 24 UNIDADES	150,0000	CX	85,5000	12.825,0000
107	FIO DE SUTURA EM NYLON N° 3 COM AGULHA 3/8 20MM. CAIXA COM 24 UNIDADES	150,0000	CX	85,5000	12.825,0000
108	FIO DE SUTURA EM NYLON N° 4 COM AGULHA 3/8 20MM. CAIXA COM 24 UNIDADES	150,0000	CX	85,5000	12.825,0000
109	FIO DE SUTURA EM NYLON N° 5 COM AGULHA 3/8 20MM. CAIXA COM 24 UNIDADES	150,0000	CX	85,5000	12.825,0000
111	FITA ADESIVA PARA ALTOCLAVE 19 MM X 50 M	200,0000	UNI	16,3300	3.266,0000
112	FITA METRICA TIPO TRENA 1,5 METROS	70,0000	UNI	20,3200	1.422,4000
113	FITA MICROPORE 10CM X 4,5CM COR DA PELE	2.500,0000	UNI	27,1000	67.750,0000
114	FIXADOR CITOLOGICO 100ML SPRAY	100,0000	UNI	46,6000	4.660,0000
116	FRONHA NA COR BRANCA 100% ALGODAO TAM 0,45CM X 0,70CM	40,0000	UNI	46,6000	1.864,0000
117	GARROFE FINO 200 EM LATEX ROLOS DE 15 METROS	15,0000	ROLO	102,3300	1.534,9500
118	GARROTE UTILIZADO NO PROCEDIMENTO MEDICO HOSPITALAR DE PUNÇÃO VENOSA COM FECHO EM PVC	50,0000	UNI	48,6600	2.430,0000
119	GEL PARA PARA MEIO DE CONTATO GALAO DE 5 LITROS	20,0000	GAL	999,0000	999,0000
120	HIDROGEL AMORFO COM ALGINATO BISNAGA 85G	600,0000	UNI	35,6600	38.196,0000
121	HIPOCLORITO DE SODIO A 1% GALAO DE 5 LITROS	100,0000	GAL	31,3300	3.130,0000
122	IMOBILIZADORES DE CABEÇA COMPLETO (HEAD BLOCK) NA COR AMARELA	5,0000	UNI	210,9800	1.054,9000





INFORMAÇÕES DA REQUISIÇÃO

Requis. R.P.: 00031 / 001 de 09/05/2023

Requisitante: KALLIL DAHIER MOREIRA CUNHA

Aplicação: AQUISIÇÃO DE MATERIAIS MEDICO HOSPITALAR PARA ATENDER AS DEMANDAS DAS UNIDADES MEDICAS E POSTOS DE SAUDE DO MUNICIPIO.

COTAÇÃO DE MATERIAL

123	KIT CANULA DE GUEDEL CONFECCIONADO EM PVC TRANSPARENTE COMPOSTO DE 6 CANULAS N°0, N°1, N°2, N°3, N°4, N°5		KIT	4,0000	85,0000	340,0000
124	KIT DE TIRANTES PARA PRANCHA DE IMOBILIZAÇÃO		KIT	20,0000	85,0000	1.700,0000
125	KIT ESFIGMOMANOMETRO ADULTO EM NYLON E COM VELCRO + ESTETESCOPIO DUPLA APROVADO PELA ANVISA		KIT	30,0000	127,0000	3.810,0000
126	KIT ESFIGMOMANOMETRO INFANTIL EM NYLON E COM VELCRO + ESTETESCOPIO DUPLA APROVADO PELA ANVISA		KIT	5,0000	147,8000	739,0000
127	KIT ESFIGMOMANOMETRO OBESO EM NYLON E COM VELCRO + ESTETESCOPIO DUPLA APROVADO PELA ANVISA		KIT	5,0000	175,0000	875,0000
128	KIT NEBULIZACAO ADULTO CONTENDO MASCARA + MANGUEIRA + COPO DOSADOR		UNI	30,0000	25,6000	768,0000
129	KIT NEBULIZACAO INFANTIL CONTENDO MASCARA + MANGUEIRA + COPO DOSADOR		UNI	10,0000	25,6000	256,0000
130	KIT PAPANICOLAU DESCARTAVEL TAMANHO G CONTENDO1 ESPECULO VAGINAL DESCARTAVEL MODELO COLLINS 1 ESCOVA CERVICAL 1 ESPATULA DE MADEIRA MOD AYRES 1 LUVA EVA 1 ESTOJO PORTA LAMINA DE PAPELI LAMINA DE VIDRO		KIT	1.000,0000	8,9900	8.990,0000
131	KIT PAPANICOLAU DESCARTAVEL TAMANHO M CONTENDO1 ESPECULO VAGINAL DESCARTAVEL MODELO COLLINS 1 ESCOVA CERVICAL 1 ESPATULA DE MADEIRA MOD AYRES 1 LUVA EVA 1 ESTOJO PORTA LAMINA DE PAPELI LAMINA DE VIDRO		KIT	2.000,0000	8,9900	17.980,0000
132	KIT PAPANICOLAU DESCARTAVEL TAMANHO P CONTENDO1 ESPECULO VAGINAL DESCARTAVEL MODELO COLLINS 1 ESCOVA CERVICAL 1 ESPATULA DE MADEIRA MOD AYRES 1 LUVA EVA 1 ESTOJO PORTA LAMINA DE PAPELI LAMINA DE VIDRO		KIT	500,0000	8,9900	4.495,0000
133	KIT PARA TESTE RÁPIDO CORONAVÍRUS (COVID-19) DETECCÃO INDIVIDUAL ANTÍGENO SWAB NASAL		KIT	7.000,0000	45,6000	319.200,0000
134	KIT TESTE RÁPIDO DE HIV		UNI	1.000,0000	179,6600	179.660,0000
135	KIT TESTE RÁPIDO DE SÍFILIS		UNI	1.000,0000	203,6600	203.660,0000
136	LACRE TIPO ESPINHA DE PEIXE NUMERADOS COM 50 UNIDADES		PCTE	10,0000	32,6000	326,0000
137	LAMINA DE BISTURI N° 11 ESTERIL AÇO CARBONO CX. C/100UND.		CX	15,0000	65,3900	979,9500
138	LAMINA DE BISTURI N° 15 ESTERIL AÇO CARBONO CX. C/100UND.		CX	10,0000	65,3900	653,3000





PLANILHA DE COTAÇÃO

REGISTRO DE PREÇOS

INFORMAÇÕES DA REQUISIÇÃO

Requis. R. P.: 00031 / 001 de 09/05/2023

Requisitante: KALLIL DAHIER MOREIRA CUNHA

Aplicação: AQUISIÇÃO DE MATERIAIS MEDICO HOSPITALAR PARA ATENDER AS DEMANDAS DAS UNIDADES MEDICAS E POSTOS DE SAUDE DO MUNICIPIO.

COTAÇÃO DE MATERIAL

139	LAMINA DE BISTURI N° 21 ESTERIL AÇO CARBONO CX. C/100UND.		CX	10,0000	65,3300	653,3000
140	LAMINA DE BISTURI N° 22 ESTERIL AÇO CARBONO CX. C/100UND.		CX	10,0000	65,3300	653,3000
141	LAMINA DE BISTURI N° 23 ESTERIL AÇO CARBONO CX. C/100UND.		CX	10,0000	65,3300	653,3000
142	LAMINA DE BISTURI N° 24 ESTERIL AÇO CARBONO CX. C/100UND.		CX	10,0000	65,3300	653,3000
143	LANCETA P GLICEMIA CAPILAR CAIXA C/ 100 UNID C/ ESPESSURA ULTRAFINA 30G C/ FONTE TRIANGULAR P/ PUNÇÃO INDOLOR FORMATO UNIVERSAL		CX	500,0000	24,1000	12.050,0000
144	LENÇOL DESCARTÁVEL DE PAPEL NA COR BRANCA 100% FIBRAS NATURAIS ROLO DE 50 X 50 M DE COMPRIMENTO		ROLO	1.000,0000	16,7500	16.750,0000
145	LENÇOL DESCARTÁVEL DE PAPEL NA COR BRANCA 100% FIBRAS NATURAIS ROLO DE 70 X 50 M DE COMPRIMENTO		ROLO	1.000,0000	20,0100	20.010,0000
146	LENÇOL EM TNT COM ELÁSTICO GRAMATURA 30 TAMANHO 0,90 X 2 METROS		UNI	1.000,0000	33,5000	33.500,0000
147	LENÇOL HOSPITALAR P/ MACA C/ ELÁSTICO NA COR BRANCA 100% ALGODÃO 180 FIOS TAMANHO 1,20 X 2,20M		UNI	40,0000	89,5000	3.580,0000
148	LENÇOL HOSPITALAR PARA CAMA COM ELÁSTICO NA COR BRANCA 100% ALGODÃO TAMANHO 1,60X2,50M		UNI	40,0000	79,0000	3.160,0000
149	LENÇOL HOSPITALAR VIROL NA COR BRANCA 100% ALGODÃO 1,60X2,50M		UNI	40,0000	89,5000	3.580,0000
154	LOVA CIRURGICA ESTERIL TAMANHO 6.0		PAR	500,0000	4,1900	2.095,0000
155	LOVA CIRURGICA ESTERIL TAMANHO 6.5		PAR	500,0000	4,1900	2.095,0000
156	LOVA CIRURGICA N° 7,5 DESCARTÁVEL ESTÉRIL		PAR	500,0000	4,1900	2.095,0000
157	LOVA CIRURGICA N°8 DESCARTÁVEL ESTÉRIL		PAR	300,0000	4,1900	1.257,0000
158	LOVA ESTERIL TAMANHO 6.0		PAR	150,0000	4,1900	628,5000
159	LUVAS LATEX DE PROCEDIMENTO CAIXA COM 100 LUVAS TAMANHO G		CX	250,0000	26,1900	6.547,5000
160	LUVAS LATEX DE PROCEDIMENTO CAIXA COM 100 LUVAS TAMANHO M		CX	1.000,0000	26,1900	26.190,0000
161	LUVAS LATEX DE PROCEDIMENTO CAIXA COM 100 LUVAS TAMANHO P		CX	1.200,0000	26,1900	31.428,0000
162	LUVAS LATEX DE PROCEDIMENTO CAIXA COM 100 LUVAS TAMANHO PP		CX	2.000,0000	26,1900	52.380,0000
163	MACAÇÃO QUÍMICO IMPERMEÁVEL HOSPITALAR COM PROTEÇÃO DE TRONCO, CABEÇA, MEMBROS INFERIORES E MEMBROS SUPERIORES, COM ELÁSTICO NOS PUNHOS, TORNOZELOS E CAPUZ, BRANCO 100% POLIETILENO E POLIPROPILENO TAMANHO P		UNI	250,0000	44,0000	11.000,0000
164	MACAÇÃO QUÍMICO IMPERMEÁVEL HOSPITALAR COM PROTEÇÃO DE TRONCO,		UNI	250,0000	44,0000	11.000,0000





INFORMAÇÕES DA REQUISIÇÃO

Requis. R. P.: 00031 / 001 de 09/05/2023

Requisitante: KALLIL DAHIER MOREIRA CUNHA

Aplicação: AQUISIÇÃO DE MATERIAIS MEDICO HOSPITALAR PARA ATENDER AS DEMANDAS DAS UNIDADES MEDICAS E POSTOS DE SAUDE DO MUNICIPIO.

COTAÇÃO DE MATERIAL

165	CABEÇA, MEMBROS INFERIORES E MEMBROS SUPERIORES, COM ELÁSTICO NOS PUNHOS, TORNOZELOS E CAPUZ, BRANCO 100% POLIETILENO E POLIPROPILENO TAMANHO M	UNI	250,0000	44,0000	11.000,0000
166	MACAÇÃO QUÍMICO IMPERMEÁVEL HOSPITALAR COM PROTEÇÃO DE TROMCO, CABEÇA, MEMBROS INFERIORES E MEMBROS SUPERIORES, COM ELÁSTICO NOS PUNHOS, TORNOZELOS E CAPUZ, BRANCO 100% POLIETILENO E POLIPROPILENO TAMANHO G	UNI	25,0000	151,5600	3.789,0000
167	MALETA PARA PRIMEIRO SOCORROS E MEDICAMENTOS EM POLIETILENO COM BANDEJA DESLIZANTE E NO MÍNIMO 10 DIVISÕES. DIMENSÕES MÍNIMAS DE 40 X 22 X 23 CM	ROLO	40,0000	65,0000	2.600,0000
170	MANGUEIRA DE SILICONE TUBO DE OXIGÊNIO DE 10 METROS	UNI	1.000,0000	7,2500	7.250,0000
171	MÁSCARA DE PROTEÇÃO PFF2	CX	2.000,0000	30,8900	61.780,0000
172	MÁSCARA CIRÚRGICA DESCARTÁVEL ANTIALÉRGICA MACIA CONTENDO FILTRO BACTERIANO ENTRE CAMADAS FORMATO ANATÔMICO COM PREGAS ORESILHAS INTERNA PARA MODELAR O NARIZ BORDAS REFORÇADAS FITILHOS LONGOS SEM COSTURA RESISTENTE TAMANHO ÚNICO CX COM 50	UNI	60,0000	27,0000	1.620,0000
173	MÁSCARA DE OXIGÊNIO DE ALTA CONCENTRAÇÃO/FLUXO ADULTO COM RESERVATÓRIO	UNI	10.000,0000	30,8900	308.900,0000
174	MÁSCARA DE PROTEÇÃO TIPO BICO DE PATO N95 SEM VÁLVULA	UNI	100,0000	15,6600	1.566,0000
175	MÁSCARA DE RCP DESCARTÁVEL PARA RESGATE	UNI	15,0000	235,9600	3.539,4000
176	PAPAGAIO EM INOX CAPACIDADE MÍNIMA 1000 ML	UNI	300,0000	70,5800	21.174,0000
177	PAPEL PARA ELETRODIÁGRAFO COMPATÍVEL COM MODELO CARDIACARE BIONET 2000 12 CANAIS	ROLO	1.200,0000	132,6600	159.192,0000
178	PAPEL PARA ESTERILIZAÇÃO GRAU CIRÚRGICO 10 CM X 100 METROS	ROLO	1.200,0000	198,0000	237.600,0000
179	PAPEL PARA ESTERILIZAÇÃO GRAU CIRÚRGICO 12 CM X 100 METROS	ROLO	1.200,0000	243,6600	292.392,0000
180	PAPEL PARA ESTERILIZAÇÃO GRAU CIRÚRGICO 15 CM X 100 METROS	ROLO	1.200,0000	212,3300	254.796,0000
181	PAPEL PARA ESTERILIZAÇÃO GRAU CIRÚRGICO 20CM X 100 METROS	ROLO	1.200,0000	90,4800	108.576,0000
182	PAPEL PARA ESTERILIZAÇÃO GRAU CIRÚRGICO 8 CM X 100 METROS	PCTE	500,0000	41,2800	20.610,0000
183	PAPEL TOALHA PARA AS MAOS NA COR BRANCA DE MATERIAL NÃO RECICLÁVEL INTERFOLHADO 2 DOBRS EMBALAGEM C/ 1000 UNIDADES DE TAMANHO 23CM X 21CM APROXIMADAMENTE	UNI	20,0000	70,0000	1.400,0000





PREFEITURA MUNICIPAL DE DORES DO RIO PRETO
PLANILHA DE COTAÇÃO
REGISTRO DE PREÇOS

Data: 09/05/2023

Nro.: 0026

Página: 44 de 51

INFORMAÇÕES DA REQUISIÇÃO

Requis. R.P.: 00031 / 001 de 09/05/2023

Requisitante: KALLIL DAHIER MOREIRA CUNHA

Aplicação: AQUISIÇÃO DE MATERIAIS MEDICO HOSPITALAR PARA ATENDER AS DEMANDAS DAS UNIDADES MEDICAS E POSTOS DE SAUDE DO MUNICIPIO.

COTAÇÃO DE MATERIAL

184	PINÇA KELLY RETAL4CM EM AÇO INOX	UNI	10,0000	74,9900	749,9000
185	PINÇA ANATOMICA RETA EM AÇO INOX	UNI	10,0000	35,5500	355,5000
186	PINÇA ANATÔMICA COM SERRILHA PONTA CURVA 45° DE 14 CM EM AÇO INOX	UNI	20,0000	85,6000	1.712,0000
187	PINÇA ANATÔMICA COM SERRILHA PONTA RETA 14 CM EM AÇO INOX	UNI	20,0000	85,6000	1.712,0000
188	PINÇA ANATÔMICA DENTE DE RATO 14 CM EM AÇO INOX	UNI	10,0000	37,3600	373,6000
189	PINÇA ANATÔMICA DENTE DE RATO 16 CM EM AÇO INOX	UNI	10,0000	41,4600	414,6000
190	PINÇA DE CHERON DESCARTÁVEL ESTÉRIL	UNI	1.000,0000	7,6000	7.600,0000
191	PINÇA HALSTED MOSQUITO RETA 12 CM EM AÇO INOX	UNI	30,0000	81,0000	2.430,0000
192	PINÇA HEMOSTÁTICA EM AÇO INOX 14CM	UNI	10,0000	81,0000	810,0000
193	PIPETA PASTEUR GRADUADA 1ML COM 100 UNIDADES	CX	2,0000	85,5500	171,1000
194	PIPETA PASTEUR GRADUADA 3ML COM 100 UNIDADES	CX	2,0000	85,5500	171,1000
195	PROPE DESCARTÁVEL SOLIDADO 20G PCTE C/ 100UNIDADES	PCTE	60,0000	24,6600	1.479,6000
196	PROTECTOR SOLAR PFS 50 FRASCO COM 200ML	FR	300,0000	78,6000	23.580,0000
197	PÁS ELETRODO DESCARTÁVEL COMPATÍVEL COM DEA ISIS ADULTO INSTRAMED	PAR	50,0000	1.450,0000	72.500,0000
198	PÁS ELETRODO DESCARTÁVEL COMPATÍVEL COM DEA ISIS INFANTIL INSTRAMED	PAR	50,0000	1.450,0000	72.500,0000
199	SABONETE LIQUIDO ANTISSEPTICO REFIL P DISPENSER DE 800ML ERVA DOCE	UNI	200,0000	27,1300	5.426,0000
200	SABONETE LIQUIDO ERVA DOCE GALÃO C/ 5 LITROS	GAL	150,0000	71,5000	10.725,0000
201	SACO DE LIXO HOSPITALAR BRANCO LEITOSO DE 100 LITROS PCTE COM 100 UNIDADES	PCTE	300,0000	105,3300	31.599,0000
202	SACO DE LIXO HOSPITALAR BRANCO LEITOSO DE 30 LITROS PCTE COM 100 UNIDADES	PCTE	300,0000	70,1500	21.045,0000
203	SACO DE LIXO HOSPITALAR BRANCO LEITOSO DE 50 LITROS PCTE COM 100 UNIDADES	PCTE	300,0000	89,6600	26.898,0000
204	SCALP N° 25	UNI	1.500,0000	3,5940	5.385,0000
205	SCALP N° 27	UNI	1.500,0000	3,5940	5.385,0000
206	SCALP N° 19	UNI	400,0000	3,3500	1.340,0000
207	SCALP N° 21	UNI	1.500,0000	3,5900	5.385,0000





PREFEITURA MUNICIPAL DE DORELÂNDIA
PLANILHA DE COTAÇÃO
REGISTRO DE PREÇOS

Data: 09/05/2023

Nro.: 0026

Página: 45 de 51

INFORMAÇÕES DA REQUISIÇÃO

Requis. R.P.: 00031 / 001 de 09/05/2023.

Requisitante: KALLIL DAHIER MOREIRA CUNHA

Aplicação: AQUISIÇÃO DE MATERIAIS MEDICO HOSPITALAR PARA ATENDER AS DEMANDAS DAS UNIDADES MEDICAS E POSTOS DE SAUDE DO MUNICIPIO.

COTAÇÃO DE MATERIAL

208	SCALP N° 23		UNI	3.000,0000	3,5900	10.770,0000
209	SERINGA DE INSULINA DESCARTÁVEL CAPACIDADE PARA 1ML GRADUADA DE 1 A 100 UNIDADES COM AGULHA 8 X 0,30 MM		UNI	30.000,0000	2,2000	66.000,0000
210	SERINGA DESCARTÁVEL CAPACIDADE 10ML S/ AGULHA COM DISPOSITIVO DE SEGURANÇA		UNI	5.000,0000	2,9900	14.950,0000
211	SERINGA DESCARTÁVEL CAPACIDADE 20ML S/ AGULHA COM DISPOSITIVO DE SEGURANÇA		UNI	5.000,0000	3,6900	18.450,0000
212	SERINGA DESCARTÁVEL CAPACIDADE 3ML S/ AGULHA COM DISPOSITIVO DE SEGURANÇA		UNI	5.000,0000	1,7000	8.500,0000
213	SERINGA DESCARTÁVEL CAPACIDADE 5ML S/ AGULHA COM DISPOSITIVO DE SEGURANÇA		UNI	5.000,0000	1,9900	9.950,0000
214	SERINGA DESCARTÁVEL CAPACIDADE 60ML S/ AGULHA COM DISPOSITIVO DE SEGURANÇA		UNI	5.000,0000	5,5100	27.550,0000
221	SONDA DE ASPIRAÇÃO TRAQUEAL N° 08		UNI	20,0000	4,8000	96,0000
222	SONDA DE ASPIRAÇÃO TRAQUEAL N° 10		UNI	20,0000	4,8000	96,0000
223	SONDA DE ASPIRAÇÃO TRAQUEAL N° 12		UNI	20,0000	4,8000	96,0000
224	SONDA DE ASPIRAÇÃO TRAQUEAL COM VÁLVULA N° 06		UNI	20,0000	4,8000	96,0000
226	SONDA FOLEY N° 08 /02 VIAS C/ BALÃO		UNI	20,0000	10,2900	205,8000
227	SONDA FOLEY N° 10 /02 VIAS C/ BALÃO		UNI	20,0000	10,5700	211,4000
228	SONDA FOLEY N° 12 /02 VIAS C/ BALÃO		UNI	20,0000	10,5700	211,4000
229	SONDA FOLEY N° 14 DE 02 VIAS COM BALÃO		UNI	20,0000	10,0100	200,2000
230	SONDA FOLEY N° 16 DE 02 VIAS COM BALÃO		UNI	20,0000	10,0100	200,2000
231	SONDA FOLEY N° 18 DE 02 VIAS COM BALÃO		UNI	20,0000	10,0100	200,2000
232	SONDA FOLEY N° 20 DE 02 VIAS COM BALÃO		UNI	20,0000	10,4500	209,0000
233	SONDA NASOGÁSTRICA NUMER 02 CURTA		UNI	20,0000	2,4100	48,2000
234	SONDA NASOGÁSTRICA NUMERO 06 CURTA		UNI	20,0000	2,4100	48,2000
235	SONDA NASOGÁSTRICA NUMERO 08 LONGA		UNI	20,0000	5,2500	105,0000
236	SONDA NASOGÁSTRICA NUMERO 10 LONGA		UNI	20,0000	5,2500	105,0000
237	SONDA NASOGÁSTRICA N° 12 LONGA		UNI	20,0000	5,2500	105,0000
238	SONDA NASOGÁSTRICA N° 14 LONGA		UNI	20,0000	5,2500	105,0000
239	SONDA NASOGÁSTRICA N° 16 LONGA		UNI	20,0000	5,2500	105,0000

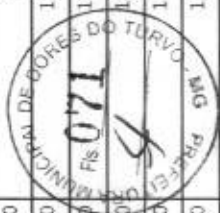



INFORMAÇÕES DA REQUISIÇÃO

Requis. R.P.: 00031 / 001 de 09/05/2023

Requisitante: KALLIL DAHIER MOREIRA CUNHA

Aplicação: AQUISIÇÃO DE MATERIAIS MEDICO HOSPITALAR PARA ATENDER AS DEMANDAS DAS UNIDADES MEDICAS E POSTOS DE SAUDE DO MUNICIPIO.

COTAÇÃO DE MATERIAL

240	SONDA NASOGASTRICA Nº 18LONGA	UNI	20,0000	5,5600	111,2000
241	SONDA NASOGASTRICA Nº 20 LONGA	UNI	20,0000	5,5600	111,2000
242	SONDA NASOGÁSTRICA CURTA Nº 04	UNI	20,0000	2,4100	48,2000
243	SONDA URETAL DE ALIVIO Nº 04	UNI	20,0000	5,5600	111,2000
244	SONDA URETAL DE ALIVIO Nº 06	UNI	20,0000	4,1100	82,2000
245	SONDA URETAL DE ALIVIO Nº 08	UNI	20,0000	4,1100	82,2000
246	SONDA URETAL DE ALIVIO Nº 10	UNI	1.500,0000	4,1100	6.165,0000
247	SONDA URETAL DE ALIVIO Nº 12	UNI	20,0000	4,1100	82,2000
248	SONDA URETAL DE ALIVIO Nº 14	UNI	10.000,0000	4,1100	41.100,0000
249	SONDA URETAL DE ALIVIO Nº 16	UNI	20,0000	4,1100	82,2000
250	SORO RINGER LACTADO FRASCO COM 500 ML ESTÉRIL ENDOVENOSO. SISTEMA FECHADO TIPO BOLSA	FR	100,0000	35,2000	3.520,0000
251	SUPORTE PARA COLETOR DE PÉRFURO CORTANTE PARA FIXAÇÃO EM PAREDE COMPATÍVEL COM CAIXA DE TAMANHO DE 13 LITROS	UNI	20,0000	69,0000	1.380,0000
252	SUPORTE PARA COLETOR DE PÉRFURO CORTANTE PARA FIXAÇÃO EM PAREDE COMPATÍVEL COM CAIXA DE TAMANHO DE 20 LITROS	UNI	30,0000	69,0000	2.070,0000
253	TALA P IMOBILIZAÇÃO NA COR AMARELA CONFECCIONADA EM TALA ARAMADA MALEAVEL GALVANIZADA COBERTA COM EVA (4MM) COLORIDO P IDENTIFICAR O SEU TAMANHO	UNI	20,0000	20,3300	406,6000
254	TALA P IMOBILIZAÇÃO NA COR AZUL CONFECCIONADA EM TALA ARAMADA MALEAVEL GALVANIZADA COBERTA COM EVA (4MM) COLORIDO P IDENTIFICAR O SEU TAMANHO	UNI	20,0000	20,0700	401,4000
255	TALA P IMOBILIZAÇÃO NA COR ROXA CONFECCIONADA EM TALA ARAMADA MALEAVEL GALVANIZADA COBERTA COM EVA (4MM) COLORIDO P IDENTIFICAR O SEU TAMANHO	UNI	20,0000	20,0700	401,4000
256	TALA P IMOBILIZAÇÃO NA COR VERDE CONFECCIONADA EM TALA ARAMADA MALEAVEL GALVANIZADA COBERTA COM EVA (4MM) COLORIDO P IDENTIFICAR O SEU TAMANHO	UNI	20,0000	20,1000	402,0000
257	TERMOMETRO PARA CAIXA DE VACINA COM CABO EXTENSOR	UNI	10,0000	129,0000	1.290,0000
258	TERMOMETRO DE TEMPERATURA EXTERNA/AMBIENTE COM MEDIDOR DE UNIDADE RELATIVA DO AR E RELÓGIO DE MÁXIMA E MÍNIMA E CABO DE 50 CM	UNI	6,0000	143,6000	861,6000





PREFEITURA MUNICIPAL DE DOREÇAS - PE
PLANILHA DE COTAÇÃO
REGISTRO DE PREÇOS

Data: 09/05/2023

Nro.: 0026

Página: 47 de 51

INFORMAÇÕES DA REQUISIÇÃO

Requis. R.P.: 00031 / 001 de 09/05/2023

Requisitante: KALLIL DAHIER MOREIRA CUNHA

Aplicação: AQUISIÇÃO DE MATERIAIS MEDICO HOSPITALAR PARA ATENDER AS DEMANDAS DAS UNIDADES MEDICAS E POSTOS DE SAUDE DO MUNICIPIO.

COTAÇÃO DE MATERIAL

259	TERMOMETRO DIGITAL AXILAR QUE FORNECE A TEMPERATURA DO CORPO EM APENAS 1 MINUTO POSSUI MEMÓRIA DA ÚLTIMA TEMPERATURA.	UNI	50,0000	44,9900	2.249,5000
260	TESOURA CIRURGICA RETA EM AÇO INOX 15CM	UNI	10,0000	97,8900	978,9000
261	TESOURA CIRURGICA RETA EM AÇO INOX 17 CM	UNI	4,0000	120,0000	480,0000
262	TESOURA DE MAYO EM AÇO INOX 15 CM CURVA	UNI	10,0000	97,6600	976,6000
263	TESOURA DE MAYO EM AÇO INOX 15 CM RETA	UNI	10,0000	169,0000	1.690,0000
264	TESOURA LONGA RETA 18CM CONFECCIONADA EM AÇO INOX DE FINO ACABAMENTO RESISTENTE A DESINFECÇÃO E ESTERILIZAÇÃO	UNI	4,0000	115,9900	463,9600
265	TESOURA SPENCER 12 CM EM AÇO INOX	UNI	10,0000	149,6000	1.496,0000
266	TESTE INDICADOR BIOLÓGICO PARA AUTOCLAVE	UNI	200,0000	8,6000	1.720,0000
267	TIRA DE REAGENTE PARA GLICEMIA CAPILAR COMPATIVEL COM APARELHO ACCU CHECK ACTIVE CAIXA COM 50 UNIDADES	CX	1.000,0000	105,6300	105.630.0000
268	TIRA DE REAGENTE PARA GLICEMIA CAPILAR COMPATIVEL COM APARELHO ON CALL PLUS CAIXA COM 50 UNIDADES	CX	1.000,0000	79,6000	79.600.0000
269	TIRANTE TIPO ARANHA (CINTO) PARA IMOBILIZAÇÃO EM PRANCHA DE RESGATE	UNI	30,0000	115,2000	3.456,0000
270	TOALHA DE BANHO NA COR BRANCA 100% ALGODÃO GRAMATURA 410G/M² TAM 0,70 X 1,40CM	UNI	30,0000	50,8900	1.526,7000
271	TOALHA DE ROSTO NA COR BRANCA 100% ALGODÃO TAM 0,45 X 0,70CM	UNI	50,0000	36,3000	1.815,0000
272	TORNEIRA DESCARTAVEL ESTERIL(TIPO DISCOFIX)CONFEC EM PLASTICO DIVIDIDA EM CORPO E NUCLEO O CORPO DA PEÇA DEVE CONTER 3VIAS C/2EXTREMIDADE 1TIPO MACHO C/TAMPA O NUCLEO POSSUIR PERFURAÇÕES O MOVIMENTO PERMITIR BLOQUEAR O FLUXO DE LIQUIDOS	UNI	100,0000	4,9900	499,0000
273	TOUCA DESCARTÁVEL CONFECCIONADA EM TNT PCT C/100	PCTE	5.000,0000	29,3000	146.500,0000
274	TRAVESSEIRO CONFECCIONADO EM PLASTICO PVC C/ REFORÇO INTERNO EM MALHA DE POLIESTER IMPERMEAVEL LAVAVEL ANTIALERGENICIL DE LIMPAR ANTIALERGICO C/ZIPER REVESTIMENTOS INTERNOS EM FLOCOS DE ESPUMA C/ CAPA TECIDO100%POLIESTER(TNT) TAM 50CMX70CM	UNI	20,0000	45,6900	913,8000
275	TUBO OROTRAQUEAL PARA ENTUBAÇÃO OROTRAQUEALC/ BALÃO TAMANHO 6,0	UNI	5,0000	23,6900	118,4500
276	TUBO OROTRAQUEAL PARA ENTUBAÇÃO OROTRAQUEALC/ BALÃO TAMANHO 6,5	UNI	5,0000	20,6900	103,4500
277	TUBO OROTRAQUEAL PARA ENTUBAÇÃO OROTRAQUEALC/ BALÃO TAMANHO 7,0	UNI	5,0000	20,6900	103,4500
278	TUBO OROTRAQUEAL PARA ENTUBAÇÃO OROTRAQUEALC/ BALÃO TAMANHO 7,5	UNI	5,0000	20,6900	103,4500





PLANILHA DE COTAÇÃO

Nro.: 0026

REGISTRO DE PREÇOS

Página: 48 de 51

INFORMAÇÕES DA REQUISIÇÃO

Requis. R.P.: 00031 / 001 de 09/05/2023

Requisitante: KALLIL DAHIER MOREIRA CUNHA

Aplicação: AQUISIÇÃO DE MATERIAIS MEDICO HOSPITALAR PARA ATENDER AS DEMANDAS DAS UNIDADES MEDICAS E POSTOS DE SAUDE DO MUNICIPIO.

COTAÇÃO DE MATERIAL

279	TUBO OROTRAQUEAL PARA ENTUBAÇÃO OROTRAQUEALC/ BALÃO TAMANHO 8,0	UNI	5,0000	20,6900	103,4500
280	TUBO OROTRAQUEAL PARA ENTUBAÇÃO OROTRAQUEALC/ BALÃO TAMANHO 8,5	UNI	5,0000	20,6900	103,4500
281	TUBO OROTRAQUEAL PARA ENTUBAÇÃO OROTRAQUEALC/ BALÃO TAMANHO 9,0	UNI	5,0000	20,6900	103,4500
282	UNIDIFICADOR DE OXIGENIO FRASCO PLASTICO CAPACIDADE 250ML COM TAMPA	UNI	20,0000	37,8900	757,8000
283	VÁLVULA COM FLUXÔMETRO DE OXIGÊNIO PARA CILINDRO MATERIAL RESISTENTE E ANTIOXIDANTE VISOR COM 2 PEÇAS E COM ESCALA GRADUADA DE 0 A15 LITROS/MM DE OXIGÊNIO. POSSUI UMA CAPA EXTERNA DE PROTEÇÃO. FLUTUADOR ESFÉRICO EM AÇO INOXIDÁVEL. ACOMPANHA	UNI	10,0000	555,0000	5.550,0000
284	VISEIRA DE PROTEÇÃO FACIAL TOTALMENTE TRANSPARENTE APOIO TESTA	UNI	200,0000	26,3000	5.260,0000
285	AGUA OXIGENADA 10 VOLUMES EMBALAGEM DE 1 LITRO	UNI	300,0000	19,2000	5.760,0000
286	ALCOOL EM GEL FRASCO DE 500ML.	UNI	1.000,0000	14,6600	14.660,0000
287	FIO GUIA PARA INTUBAÇÃO AUTOCLAVAVEL INFANTIL	UNI	3,0000	259,6900	779,0700
288	VASELINA LÍQUIDA 500 ML	FR	150,0000	47,6600	7.149,0000
289	VASELINA SÓLIDA 500 GRAMAS	UNI	40,0000	58,5000	2.340,0000
290	FIO GUIA PARA INTUBAÇÃO AUTOCLAVAVEL ADULTO	UNI	3,0000	238,9900	716,9700
292	MASCARA CIRURGICA DESCARTAVEL COM ELASTICO EFB 96.7% EFICIENCIA DE FILTRAGEM BACTERIANA ATOXICA HIPO ALERGICA 100% POLIPROPILENO PRODUTO NAO ESTERIL NAO INFLAMAVEL DE FIBRA DE VIDRO SEM LATEX	CX	1.000,0000	31,3300	31.330,0000
293	MASCARA DE VENTURI ADULTO COMPLETA	UNI	2,0000	49,6900	99,3800
294	MASCARA DE VENTURI INFANTIL COMPLETA	UNI	2,0000	47,8900	95,7800
295	ALCOOL ABSOLUTO 99,5% FRASCO 50ML	FR	100,0000	8,5000	850,0000
296	BANDEJA DE CURATIVOS EM AÇO INOX 32CM X 24CM X 4CM	UNI	5,0000	669,0000	3.345,0000
297	CURATIVO DE ALGINATO DE CALCIO 10 X 10CM	UNI	200,0000	29,6500	5.930,0000
298	TESOURA STEVENS CURVA 11CM COM VÍDEA CURVA	UNI	10,0000	276,6600	2.766,6000
299	TESOURA STEVENS CURVA 11CM COM VÍDEA RETA	UNI	10,0000	276,6600	2.766,6000
300	CURATIVO DE ALGINATO DE CALCIO COM PRATA 10 X 10CM	UNI	200,0000	55,0100	11.002,0000
301	CURATIVO DE HIDROCOLOIDE 10 X 10CM	UNI	200,0000	47,2200	9.444,0000
302	CURATIVO DE HIDROCOLOIDE 20 X 20 CM	UNI	200,0000	69,6600	13.932,0000
303	CURATIVO REDONDO FÓSFUNÇÃO VENOSA 25MM EM ROLO CONTENDO 500 UNIDADES	ROLO	100,0000	42,6000	4.260,0000





INFORMAÇÕES DA REQUISIÇÃO

Requis. R.P.: 00031 / 001 de 09/05/2023

Requisitante: KALLIL DAHIER MOREIRA CUNHA

Aplicação: AQUISIÇÃO DE MATERIAIS MEDICO HOSPITALAR PARA ATENDER AS DEMANDAS DAS UNIDADES MEDICAS E POSTOS DE SAUDE DO MUNICIPIO.

COTAÇÃO DE MATERIAL

304	PORTA AGULHA MAYO HEGAR EM AÇO INOX 12CM	UNI	10,0000	470,0000	4.700,0000
305	FRANCHA TORÁCICA PARA RCP EM POLIPROPILENO	UNI	10,0000	561,9900	5.619,9000
306	PORTA AGULHA MAYO HEGAR EM AÇO INOX 16CM	UNI	10,0000	120,5000	1.205,0000
307	EXTRATOR DE COMEDÃO TIPO ALEMÃO	UNI	5,0000	72,6900	363,4500
308	TESOURA IRIS CURVA EM AÇO INOX 12CM	UNI	5,0000	55,3000	276,5000
309	TESOURA IRIS RETA EM AÇO INOX 12CM	UNI	10,0000	56,6600	566,6000
310	PINÇA PROFESSOR MEDINA 24 CM PARA BIÓPSIA UTERINA EM AÇO INOX 3 MM	UNI	10,0000	659,9900	6.599,9000
311	SORO FISIOLÓGICO NÃO ESTERIL 500ML USO EXTERNO	FR	5.000,0000	11,9200	59.600,0000
312	FITA CREPE 19MM X 50 METROS CAIXA COM 72 ROLOS	CX	1.000,0000	10,9500	10.950,0000
313	LAMINA FOSCA LAPIDADA 26,0 X 76,0 ESPESSURA 1,0 A 1,2 MM PARA MICROSCOPIA CX C/ 50	CX	100,0000	19,8500	1.985,0000
314	KIT PARA DIU COMPOSTO POR 1 ESPÉCULO VAGINAL TAMANHO P COM PARAFUSO PREVIAMENTE ROSQUEADO 01 PINÇA CHERON DE 24,5 CM, 1 PINÇA POZZI EM RESINA PONTA FINA COM 26,5 CM, 1 HISTERÔMETRO 25CM, 1 TESOURA LONGA PONTA CURVA 25CM.	KIT	10,0000	200,0000	2.000,0000
315	KIT PARA DIU COMPOSTO POR 1 ESPÉCULO VAGINAL TAMANHO M COM PARAFUSO PREVIAMENTE ROSQUEADO 01 PINÇA CHERON DE 24,5 CM, 1 PINÇA POZZI EM RESINA PONTA FINA COM 26,5 CM, 1 HISTERÔMETRO 25CM, 1 TESOURA LONGA PONTA CURVA 25CM.	KIT	10,0000	200,0000	2.000,0000
316	KIT PARA DIU COMPOSTO POR 1 ESPÉCULO VAGINAL TAMANHO G COM PARAFUSO PREVIAMENTE ROSQUEADO 01 PINÇA CHERON DE 24,5 CM, 1 PINÇA POZZI EM RESINA PONTA FINA COM 26,5 CM, 1 HISTERÔMETRO 25CM, 1 TESOURA LONGA PONTA CURVA 25CM.	KIT	10,0000	200,0000	2.000,0000
317	OXIMETRO DIGITAL DE PULSO PORTATIL DE DEDO COM MONITOR DE SATURAÇÃO DE OXIGENIO NO SANGUE E FREQUENCIA CARDIACA TELA LED COLORIDA	UNI	100,0000	213,0000	21.100,0000
319	LANTERNA CLINICA ALIMENTAÇÃO A PILHA	UNI	10,0000	74,3300	743,3000
320	BORRIFADOR TRANSPARENTE COM VÁLVULA DE REGULAGEM, GRADUAÇÃO DE QUANTIDADE 500 ML	UNI	300,0000	20,6600	6.198,0000
322	LUVA DE VINIL SEM PÓ ATÓXICA TAMANHO P CAIXA COM 100 UNIDADES	CX	70,0000	45,9900	3.219,3000
323	CAMPO OPERATÓRIO COMPRESSA ESTÉRIL 25 X 28 CM	UNI	1.000,0000	19,9000	19.900,0000





PLANILHA DE COTAÇÃO

REGISTRO DE PREÇOS

INFORMAÇÕES DA REQUISIÇÃO

Requis. R.P.: 00031 / 001 de 09/05/2023

Requisitante: KALLIL DAHIER MOREIRA CUNHA

Aplicação: AQUISIÇÃO DE MATERIAIS MEDICO HOSPITALAR PARA ATENDER AS DEMANDAS DAS UNIDADES MEDICAS E POSTOS DE SAUDE DO MUNICIPIO.

COTAÇÃO DE MATERIAL

324	PINÇA FOZZI 24 CM		UNI	7,0000	145,0000	1.015,0000
325	TESOURA METZEMBAUM RETA 25 CM		UNI	7,0000	280,0000	1.960,0000
326	HISTEROMETRO DE COLLIN 28 CM		UNI	7,0000	190,0000	1.330,0000
327	PUNCH DERMATOLÓGICO N° 3		UNI	7,0000	67,0000	469,0000
328	PUNCH DERMATOLÓGICO N° 4		UNI	7,0000	67,0000	469,0000
329	ESPÁTULA DE AYRES DESCARTÁVEL DE MADEIRA PACOTE COM 100 UNIDADES		UNI	60,0000	29,0000	1.740,0000
330	KIT PERNEIRA GINECOLÓGICA EM AÇO INOX COM 2 UNIDADES		KIT	4,0000	1.200,0000	4.800,0000
331	TECIDO TIPO BRIM PARA CAMPO CIRÚRGICO		MTS	30,0000	122,0000	3.660,0000
336	CARVAO ATIVADO PO 500 GRS		FR	10,0000	59,6000	596,0000
337	CURATIVO DE ALGINATO E ESPUMA DE POLIURETANO COM PRATA 10 X 10 CM		UNI	200,0000	59,6000	11.920,0000
338	CURATIVO CARVÃO ATIVADO COM PRATA 10,5X10,5 CX C/10		UNI	20,0000	59,6000	1.192,0000
341	FRASCO DESCARTÁVEL PARA ACONDICIONAMENTO DE NUTRIÇÃO ENTERAL 300 ML		UNI	500,0000	3,6600	1.830,0000
342	FRASCO DESCARTÁVEL PARA ACONDICIONAMENTO DE NUTRIÇÃO ENTERAL 500 ML		UNI	500,0000	4,1100	2.055,0000
343	EQUIPO DE NUTRIÇÃO ENTERAL - PACOTE COM 25 UNIDADES		PCTE	200,0000	6,7700	1.354,0000
344	ATADURA DE CREPOM, 20CM X 4,5 CONTENDO 13 FIOS/CM², CONFECCIONADA / ALGODÃO CRU, COMPONENTE SINTETICO, BORDAS C/ ACABAMENTO QUE IMPEÇA O DESFIAMENTO, ELASTICIDADE ADEQUADA ENROLADA , FORMA UNIFORME CONT. CILINDRICA NÃO ESTÉRIL EMB INDIVIDUAL		UNI	1.600,0000	38,9900	62.384,0000
345	FITA MICROPORE 05CM X 4,5CM COR DA PELE		UNI	2.500,0000	15,6000	39.000,0000
346	AGULHA DESCARTAVEL 40X12 HIPODERMICA DESCARTAVEL ESTERIL		UNI	10.000,0000	0,4000	4.000,0000
347	ELETRODO CARDIOLOGICO PARA MONITORIZACAO CARDIACA DESCARTAVEL. PACOTE COM 100 UNIDADES		PCTE	150,0000	208,3500	31.252,5000
348	MASCARA DE OXIGENIO DE ALTA CONCENTRACAO/FLUXO INFANTIL COM RESERVATORIO		UNI	70,0000	27,0000	1.890,0000
349	CORTADOR DE ANEL(ALICATE DE CORTAR ANEL)		UNI	10,0000	235,6600	2.356,6000
350	ESCOVA CERVICAL DESCARTAVEL ESTÉRIL PCT C/100		PCTE	30,0000	184,6600	5.539,8000
351	LUVA CIRURGICA N° 7,0 DESCARTÁVEL ESTÉRIL		PAR	500,0000	4,1900	2.095,0000

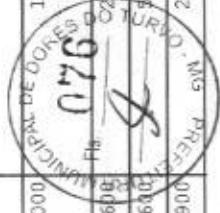



PLANILHA DE COTAÇÃO

Nro.: 0026

REGISTRO DE PREÇOS

Página: 51 de 51

INFORMAÇÕES DA REQUISICÃO

Requis. R.P.: 00031 / 001 de 09/05/2023

Requisitante: KALLIL DAHIER MOREIRA CUNHA

Aplicação: AQUISIÇÃO DE MATERIAIS MEDICO HOSPITALAR PARA ATENDER AS DEMANDAS DAS UNIDADES MEDICAS E POSTOS DE SAUDE DO MUNICIPIO.

COTAÇÃO DE MATERIAL

		UNI	25,0000	53,2000	1.330,0000
352	OCULOS D SEGURANCA AMPLA VISAO ARMAÇÃO CONFEÇ UMA UNICA PEÇA DE PVC FLEXIVEL TRANS Q/ COBRE TODA REGIAO DOS OLHOS C/ SISTEMA DE VENTILAÇÃO COMP POR 4VALVULAS C/10 FENDAS CADA 1 DELAS SENDO 2VALV SUPER 2 INFER ANTIBASSANTE				
353	OLEO DE GIRASSOL P/ CICATRIZAÇÃO - DERSANI 200 ML	FR	400,0000	16,6600	6.664,0000
355	SONDA DE ASPIRAÇÃO TRAQUEAL COM VALVULA N° 14	UNI	20,0000	4,8000	96,0000
356	BORRIFADOR TRANSPARENTE COM VÁLVULA DE REGULAGEM, GRADUAÇÃO DE QUANTIDADE 250 ML.	UNI	300,0000	17,9900	5.397,0000
Valor Total ...					11.705.085,2100

Local: DORES DO TURVO

Data: 09/05/2023

Responsável pela Cotação





PREFEITURA MUNICIPAL DE DORES TORVO
PLANILHA DE COTAÇÃO
REGISTRO DE PREÇOS

Data: 09/05/2023

Nro.: 0026

Página: 1 de 20

INFORMAÇÕES DA REQUISIÇÃO

Requisição: 00031 / 001

Data: 09/05/2023

Requisitante: KALLIL DAHIER MOREIRA CUNHA

Aplicação: AQUISIÇÃO DE MATERIAIS MEDICO HOSPITALAR PARA ATENDER AS DEMANDAS DAS UNIDADES MEDICAS E POSTOS DE SAUDE DO MUNICIPIO.

COTAÇÃO DE MATERIAL

Item	Descrição	Marca	U.M.	Quantidade	Unitário	Total	Mínimo	Médio	Máximo
1	ABAIXADOR DE LINGUA DE MADEIRA PCT C/ 100		PCTE	300,0000	9,6900	2.907,0000	8,9900	9,6900	10,9900
2	AGUA BI-DESTILADA 10 ML CX. C/ 200 AMP.		UNI	25,0000	430,4400	10.761,0000	430,0000	430,4400	431,3300
3	AGULHA DESCARTAVEL 13X4,5 HIPODERMICA DESCATAVEL ESTERIL		UNI	20.000,0000	0,3333	6.666,0000	0,2700	0,3333	0,4000
4	AGULHA DESCARTAVEL 20X5,5 HIPODERMICA DESCATAVEL ESTERIL		UNI	1.000,0000	0,3333	333,3000	0,2700	0,3333	0,4000
5	AGULHA DESCARTAVEL 25X6 HIPODERMICA DESCATAVEL ESTERIL		UNI	5.000,0000	0,3333	1.666,5000	0,2700	0,3333	0,4000
6	AGULHA DESCARTAVEL 25X7 HIPODERMICA DESCATAVEL ESTERIL		UNI	5.000,0000	0,3333	1.666,5000	0,2700	0,3333	0,4000
7	AGULHA DESCARTAVEL 25X8 HIPODERMICA DESCATAVEL ESTERIL		UNI	20.000,0000	0,3333	6.666,0000	0,2700	0,3333	0,4000
8	AGULHA DESCARTAVEL 30X7,0 HIPODERMICA DESCATAVEL ESTERIL		UNI	2.000,0000	0,3333	666,6000	0,2700	0,3333	0,4000
9	AGULHA DESCARTAVEL 30X8,0 HIPODERMICA DESCATAVEL ESTERIL		UNI	1.000,0000	0,3333	333,3000	0,2700	0,3333	0,4000
10	ALCOOL EM GEL 70% GALAO DE 5 LITROS		GAL	200,0000	62,8770	12.575,4000	61,3300	62,8770	65,0000
11	ALCOOL EM GEL 70% REFIL PARA DISPENSER 800ML		UNI	200,0000	31,0130	6.202,6000	29,6900	31,0130	31,6900
12	ALCOOL LIQUIDO 70% INPM- 1 LITRO		UNI	5.000,0000	12,8200	64.100,0000	11,3000	12,8200	13,6600
13	ALGODAO HIDROFILO NAO ESTERIL MACIO ENSENTO DE IMPUREZAS PACOTE COM 500 GRAMAS ROLO		PCTE	200,0000	34,0630	6.812,6000	32,6000	34,0630	35,9900
14	ALMOTOLIA AMBAR-CONFECCIONADA EM POLIETILENO COM GRADUAÇÃO EM ALTO RELEVO BICO RETO CAPACIDADE 250 ML		UNI	100,0000	8,9300	893,0000	8,5900	8,9300	9,2100
15	ALMOTOLIA AMBAR CONFECCIONADA EM POLIETILENO COM GRADUAÇÃO EM ALTO RELEVO BICO RETO CAPACIDADE 125ML. PROCEDENCIA NACIONAL		UNI	20,0000	7,6633	153,2660	7,6633	7,6633	8,9900
16	ALMOTOLIA TRANSPARENTE CONFECCIONADA EM POLIETILENO COM GRADUAÇÃO EM ALTO RELEVO BICO RETO CAPACIDADE 250		UNI	100,0000	9,8167	981,6700	9,8167	9,8167	10,8700
17	ALMOTOLIA TRANSPARENTE CONFECCIONADA EM POLIETILENO COM GRADUAÇÃO EM ALTO RELEVO BICO		UNI	100,0000	7,6633	766,3300	8,5900	7,6633	8,9900

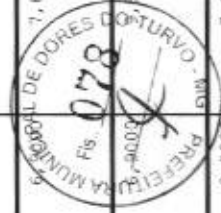



PREFEITURA MUNICIPAL DE DORES TURVO
PLANILHA DE COTAÇÃO
REGISTRO DE PREÇOS

Data: 09/05/2023

Nro.: 0026

Página: 2 de 20

INFORMAÇÕES DA REQUISIÇÃO

Requisição: 00031 / 001

Data: 09/05/2023

Requisitante: KALLIL DAHIER MOREIRA CUNHA

Aplicação: AQUISIÇÃO DE MATERIAIS MEDICO HOSPITALAR PARA ATENDER AS DEMANDAS DAS UNIDADES MEDICAS E POSTOS DE SAUDE DO MUNICIPIO.

COTAÇÃO DE MATERIAL

Item	Descrição	UNI	QTD	Valor Unit.	Valor Total	Valor Unit.	Valor Total
18	RETO CAPACIDADE 125ML PROCEDENCIA NACIONAL						
18	AMBU REANIMADOR MANUAL DE SILICONE COM RESERVATORIO ADULTO	UNI	4,0000	357,0000	1.428,0000	345,0000	357,0000
19	AMBU REANIMADOR MANUAL DE SILICONE COM RESERVATORIO NEONATAL	UNI	4,0000	363,0000	1.452,0000	345,0000	363,0000
20	AMBU REANIMADOR MANUAL DE SILICONE COM RESERVATORIO PEDIATRICO	UNI	4,0000	383,0000	1.532,0000	345,0000	383,0000
22	ANTISETIPICO TOPICO 1000ML	FR	50,0000	150,9900	7.549,5000	149,3200	150,9900
23	APARELHO DE BARBEAR DESCARTAVEL C/2 LAMINAS EM AÇO INOX EMBALAGEM C/ 2 UNIDADES	UNI	1.000,0000	8,1033	8.103,3000	7,5000	8,1033
24	APARELHO PARA MENSURAR GLICEMIA CAPILAR COMPATIVEL COM A FITA ACCU CHECK	UNI	50,0000	131,8700	6.593,5000	21,6600	131,8700
25	AFADORA DE CREPOM 10CM X4,5 CONTENDO 13 FIOS/ CM² CONFECCIONADA EM ALGODÃO CRU COMPONENTE SINTETICO BORDAS C/ ACABAMENTO QUE IMPEÇA O DESEFAMENTO ELASTIDADE ADEQUADA ENROLADA DE FORMA UNIFORME CONTINUA E CILINDRICA NÃO ESTERIL PCT C/12	PCTE	1.600,0000	19,9200	31.872,0000	18,4400	19,9200
26	AFADORA DE CREPOM 15CM X4,5 CONTENDO 13 FIOS/ CM² CONFECCIONADA EM ALGODÃO CRU COMPONENTE SINTETICO BORDAS C/ ACABAMENTO QUE IMPEÇA O DESEFAMENTO ELASTIDADE ADEQUADA ENROLADA DE FORMA UNIFORME CONTINUA E CILINDRICA NÃO ESTERIL PCT C/12	PCTE	1.600,0000	27,8530	44.564,8000	26,9000	27,8530
27	AVENTAL DESCARTAVEL PARA PACIENTE MANGA CURTA GRAMATURA 30 CM EM PLASTICO TRANSPARENTE MANGA CURTA	UNI	5.000,0000	5,3833	26.916,5000	5,3000	5,3833
28	AVENTAL EM MANGA LONGA EM TNT DESCARTAVEL GRAMATURA 30	UNI	5.000,0000	5,9367	29.683,5000	5,3500	5,9367
29	BACIA EM INOX 35 CM	UNI	20,0000	49,0400	980,8000	980,8000	49,0400
30	BALANÇA PORTATIL DIGITAL ADULTO COM VIDRO TEMPERADO E VESOR DIGITAL, CAPACIDADE 200 KG. GARANTIA MINIMA DE 12 MESES	UNI	50,0000	212,6300	10.631,5000	212,6300	212,6300
33	BATERIA (LITHIUM) CR 2032	UNI	200,0000	7,0267	1.405,3400	1.405,3400	7,0267
34	BATERIA ALCALINA TIPO LR41	UNI	100,0000	5,2667	526,6700	4,3000	5,2667





PREFEITURA MUNICIPAL DE DORES TORVO
PLANILHA DE COTAÇÃO
REGISTRO DE PREÇOS

Data: 09/05/2023

Nro.: 0026

Página: 3 de 20

INFORMAÇÕES DA REQUISITIÃO

Requisição: 00031 / 001

Data: 09/05/2023

Requisitante: KALLIL DAHIER MOREIRA CUNHA

Aplicação: AQUISIÇÃO DE MATERIAIS MEDICO HOSPITALAR PARA ATENDER AS DEMANDAS DAS UNIDADES MEDICAS E POSTOS DE SAUDE DO MUNICIPIO.

COTAÇÃO DE MATERIAL

35	BOBINA DE PAPEL CREPADO UTILIZADO PARA EMPACOTAMENTO DE ARTIGOS MEDICOS HOSPITALARES E ESTERILIZAÇÃO 30NM X 30 METROS	5.000,0000	272,6600	1.363.300,0000	475,9800	272,6600	277,0000
36	BOBINA DE PAPEL CREPADO UTILIZADO PARA EMPACOTAMENTO DE ARTIGOS MEDICOS HOSPITALARES E ESTERILIZAÇÃO 50NM X 50M	5.000,0000	481,5500	2.407.750,0000	265,0000	481,5500	489,0000
37	BOBINA DE PAPEL CREPADO UTILIZADO PARA EMPACOTAMENTO DE ARTIGOS MEDICOS HOSPITALARES E ESTERILIZAÇÃO 60NM X 60M	5.000,0000	613,6700	3.068.350,0000	610,3600	613,6700	619,0000
38	BOLSA COLETORES DE URINA ESTERIL 2000 ML SISTEMA FECHADO	400,0000	10,2370	4.094,8000	9,5900	10,2370	11,1100
39	BOLSA TERMICA COMRESSA DE AGUA QUENTE OU FRIA 2 LITROS	4,0000	56,4400	225,7600	53,9900	56,4400	59,0000
40	BOTA DE UNNA 10,2 X 9,14 CM	100,0000	77,4770	7.747,7000	76,7800	77,4770	77,9900
41	CABO DE BISTURI EM AÇO INOX AUTOCLAVAVEL N°3	10,0000	50,5000	505,0000	50,0500	50,5000	51,3600
42	CABO DE BISTURI EM AÇO INOX AUTOCLAVAVEL N°4	10,0000	56,8700	568,7000	55,6600	56,8700	58,9900
43	CABO DE ELECTROCARDIOGRAFO COMPATIVEL COM APARELHO TEB CONTENDO 10 VIAS TIPO GARRA	10,0000	869,2000	8.692,0000	857,2800	869,2000	889,0000
44	CADARÇO SARCADO BRANCO N°10 ROLO COM 10METROS PARA FIXAÇÃO DE CANULA DE TRAQUEOSTOMIA	5,0000	19,1630	95,8150	18,0600	19,1630	20,1300
45	CAMISA TERMICA MANGA LONGA COR PRETA COM PROTEÇÃO SOLAR UV TAMANHO G	30,0000	80,4930	2.414,7900	79,8000	80,4930	81,0200
46	CAMISA TERMICA MANGA LONGA COR PRETA COM PROTEÇÃO SOLAR UV TAMANHO M	30,0000	82,2100	2.466,3000	79,8000	82,2100	85,5000
47	CAMISA TERMICA MANGA LONGA COR PRETA COM PROTEÇÃO SOLAR UV TAMANHO P	30,0000	82,2670	2.468,0100	79,8000	82,2670	85,5000
48	CAMPO CIRURGICO FENESTRADO 30X30 CM EM TNT	1.000,0000	17,6670	17.667,0000	15,9900	17,6670	19,0200
49	CAMPO CIRURGICO FENESTRADO 50 X 50 CM EM TNT	1.000,0000	14,6270	14.627,0000	13,6900	14,6270	15,5000
50	CANULA NASAL FORMATO SOBRE A ORELHA ADULTO EM SILICONE 2,10 METROS E CONECTOR UNIVERSAL	250,0000	29,4030	7.350,7500	28,9000	29,4030	30,3000
51	CAPACETE DE SEGURANÇA COM CARNEIRA E JUGULAR COM SUSPENSÃO E AJUSTE	8,0000	83,5100	668,0800	81,1800	83,5100	85,6600
52	CATERER NASAL PARA OXIGENIO TIPO OCULOS	1.000,0000	4,8000	4.800,0000	4,5000	4,8000	5,0100

Stamp: PREFEITURA MUNICIPAL DE DORES TORVO, with handwritten signature and date 09/05/2023.



PREFEITURA MUNICIPAL DE DORES TURVO
PLANILHA DE COTAÇÃO
REGISTRO DE PREÇOS

Data: 09/05/2023

Nro.: 0026

Página: 4 de 20

INFORMAÇÕES DA REQUISIÇÃO

Requisição: 00031 / 001

Data: 09/05/2023

Requisitante: KALLIL DAHIER MOREIRA CUNHA

Aplicação: AQUISIÇÃO DE MATERIAIS MEDICO HOSPITALAR PARA ATENDER AS DEMANDAS DAS UNIDADES MEDICAS E POSTOS DE SAUDE DO MUNICIPIO.

COTAÇÃO DE MATERIAL

53	CATETER NASAL PARA OXIGENIO TIPO OCULOS PEDIATRICO	UNI	100,0000	4,9667	4,9667	4,8900	4,9667	5,1000
54	CATETER PERIFERICO PARA INFUSAO ENDOVENOSA TIPO 14G E BISEL TRIFACETADO	UNI	200,0000	4,1300	4,1300	3,5000	4,1300	4,9900
55	CATETER PERIFERICO PARA INFUSAO ENDOVENOSA TIPO 16G E BISEL TRIFACETADO	UNI	200,0000	4,1300	4,1300	3,5000	4,1300	4,9900
56	CATETER PERIFERICO PARA INFUSAO ENDOVENOSA TIPO 18G E BISEL TRIFACETADO	UNI	400,0000	4,1300	4,1300	3,5000	4,1300	4,9900
57	CATETER PERIFERICO PARA INFUSAO ENDOVENOSA TIPO 20G E BISEL TRIFACETADO	UNI	2.000,0000	4,1300	4,1300	3,5000	4,1300	4,9900
58	CATETER PERIFERICO PARA INFUSAO ENDOVENOSA TIPO 22G E BISEL TRIFACETADO	UNI	1.500,0000	4,1300	4,1300	3,5000	4,1300	4,9900
59	CATETER PERIFERICO PARA INFUSAO ENDOVENOSA TIPO 24G E BISEL TRIFACETADO	UNI	3.000,0000	4,1300	4,1300	3,5000	4,1300	4,9900
60	CINTO DE SEGURANCA P PRANCHA IMOBILIZADORA DE REMOCAO FITAS DE NYLON ALTAMENTE RESISTETES COM PRESILHAS CORES INDIVIDUAIS DESENHO PADRONIZADO P APLICACAO EM FRANCHAS KIT C/ 3 UNID DE FITAS	KIT	10,0000	76,4300	76,4300	75,6000	76,4300	77,3600
61	CLOREXIDINA SOLUCAO DEGERMANTE 2% 1000 ML	LT	200,0000	76,2700	76,2700	74,3200	76,2700	78,5000
62	CLOREXIDINA SOLUCAO DEGERMANTE 4% 1000ML	LT	200,0000	83,3730	83,3730	80,0200	83,3730	89,0000
64	COBERTOR TERMICO ALUMINIZADO	UNI	150,0000	18,7170	18,7170	18,4000	18,7170	19,3500
65	COLAR CERVICAL RESGATE CONFECCIONADO EM P.E.A.D C/ ESPESSURA 1 A 1,5MM NO TAM NEONATAL REFORCADO,REVESTIDO DE ESPUMA EMBORRACHADA MACIA FECHO EM VELCRO DE 50MMCORES PADRAO.POSSUI UMBOTAO PRETO Q PERMITE MONTAGEM E DESMONTAGEM	UNI	4,0000	46,6670	46,6670	46,0000	46,6670	47,9900
66	COLAR CERVICAL RESGATE CONFECCIONADO EM P.E.A.D C/ ESPESSURA 1 A 1,5MM NO TAM PEDIATRICO REFORCADO,REVESTIDO DE ESPUMA EMBORRACHADA MACIA FECHO EM VELCRO DE 50MMCORES PADRAO.POSSUI UMBOTAO PRETO Q PERMITE MONTAGEM E DESMONTAGEM	UNI	7,0000	46,6670	46,6670	46,0000	46,6670	47,9900
67	COLAR CERVICAL RESGATE CONFECCIONADO EM P.E.A.D C/ ESPESSURA 1 A 1,5MM NO TAM PP REFORCADO,REVESTIDO DE ESPUMA EMBORRACHADA MACIA FECHO EM VELCRO DE 50MMCORES PADRAO.POSSUI	UNI	5,0000	46,6670	46,6670	46,0000	46,6670	47,9900





PREFEITURA MUNICIPAL DE DORES TURVO
PLANILHA DE COTAÇÃO
REGISTRO DE PREÇOS

Data: 09/05/2023

Nro.: 0026

Página: 5 de 20

INFORMAÇÕES DA REQUISIÇÃO

Requisição: 00031 / 001

Data: 09/05/2023

Requisitante: KALLIL DAHIER MOREIRA CUNHA

Aplicação: AQUISIÇÃO DE MATERIAIS MEDICO HOSPITALAR PARA ATENDER AS DEMANDAS DAS UNIDADES MEDICAS E POSTOS DE SAUDE DO MUNICIPIO.

COTAÇÃO DE MATERIAL

68	UMBOTAO PRETO Q PERMITE MONTAGEM E DESMONTAGEM					48,6630	243,3150	46,0000	48,6630	50,0000
	COLAR CERVICAL RESGATE CONFECCIONADO EM F.E.A.D C/ ESPESSURA 1 A 2,0MM NO TAM G REFORÇADO.REVESTIDO DE ESPUMA EMBORRACHADA MACIA FECHO EM VELCRO DE 50MMCORES PADRAO.POSSUI UMBOTAO PRETO Q PERMITE MONTAGEM E DESMONTAGEM	UNI	5,0000							
69	COLAR CERVICAL RESGATE CONFECCIONADO EM P.E.A.D C/ ESPESSURA 1 A 2,0MM NO TAM M REFORÇADO.REVESTIDO DE ESPUMA EMBORRACHADA MACIA FECHO EM VELCRO DE 50MMCORES PADRAO.POSSUI UMBOTAO PRETO Q PERMITE MONTAGEM E DESMONTAGEM	UNI	8,0000	46,0070	368,0560	46,0000	46,0070	46,0000	46,0070	46,0100
70	COLAR CERVICAL RESGATE CONFECCIONADO EM P.E.A.D C/ ESPESSURA 1 A 2,0MM NO TAM P REFORÇADO.REVESTIDO DE ESPUMA EMBORRACHADA MACIA FECHO EM VELCRO DE 50MMCORES PADRAO.POSSUI UMBOTAO PRETO Q PERMITE MONTAGEM E DESMONTAGEM	UNI	15,0000	46,6670	700,0050	46,0000	46,6670	46,0000	46,6670	47,9900
71	COLETE IMOBILIZADOR DORSAL TIPO KED TAM ADULTO EXTRICADOR DE VITIMA P IMOBILIZADAÇÃO COLUNA DORSAL CONFEC EM TECIDO SINTETICO C/ HASTES EM MADEIRA MACIÇA C/ CINTOS PADRAO PARTE SUPERIOR C/ ZALÇAS EM V MAIS UMA CENTRAL	UNI	3,0000	376,8600	1.130,5800	338,6000	376,8600	338,6000	376,8600	401,0000
72	COLETE IMOBILIZADOR DORSAL TIPO KED TAM INFANTIL EXTRICADOR DE VITIMA P IMOBILIZADAÇÃO COLUNA DORSAL CONFEC EM TECIDO SINTETICO C/ HASTES EM MADEIRA MACIÇA C/ CINTOS PADRAO PARTE SUPERIOR C/ ZALÇAS EM V MAIS UMA CENTRAL	UNI	3,0000	393,8300	1.181,4900	389,5000	393,8300	389,5000	393,8300	401,0000
73	COLETOR DE MATERIAL PERFURO CORTANTE E PAPELÃO COM CAPACIDADE DE 13 LITROS	UNI	300,0000	15,4070	4.622,1000	14,6300	15,4070	4.622,1000	15,4070	15,9900
75	COMARE EM INOX CAPACIDADE MINIMA 3500 ML	UNI	15,0000	301,4200	4.521,3000	297,9600	301,4200	297,9600	301,4200	305,0000
76	COMPRESSA CIRURGICA DE GAZE HIDROFILA ESTERIL CONFECCIONADO EM FIOS DE ALGODAO PURIFICADO 7,5CM DE COMP COM5 DOBRAS DE 9 FIOS/CM2 SEM FALHAS OU FIAPOS PCTE C/ 500UNIDADES	PCTE	5.000,0000	3,7600	18.800,0000	3,3900	3,7600	3,3900	3,7600	3,9900
77	COMPRESSA DE GAZE HIDROFILA N/ ESTERIL CONFECCIONADO EM FIOS DE ALGODAO PURIFICADO 7,5CM DE COMP C/ 5 DOBRAS DE 9 FIOS/CM2 SEM FALHAS OU FIAPOS PCTE C/ 500 UNID	PCTE	5.000,0000	30,7370	153.685,0000	153,6850	30,7370	153,6850	30,7370	31,6600

PREFEITURA MUNICIPAL DE DORES DO TURVO - MG
FEB 08 2023
FEB 08 2023



PREFEITURA MUNICIPAL DE DORES TURVO
PLANILHA DE COTAÇÃO
REGISTRO DE PREÇOS

Data: 09/05/2023

Nro.: 0026

Página: 6 de 20

INFORMAÇÕES DA REQUISIÇÃO

Requisição: 00031 / 001

Data: 09/05/2023

Requisitante: KALLIL DAHIER MOREIRA CUNHA

Aplicação: AQUISIÇÃO DE MATERIAIS MEDICO HOSPITALAR PARA ATENDER AS DEMANDAS DAS UNIDADES MEDICAS E POSTOS DE SAUDE DO MUNICIPIO.

COTAÇÃO DE MATERIAL

78	CONECTOR/EXTENSOR DE DUAS VIAS COM CLAMP	UNI	200,0000	1,8433	368,6600	1,8200	1,8433	1,8900
79	CUBA RIM EM INOX 750ML	UNI	10,0000	84,2000	842,0000	81,9500	84,2000	85,9900
80	DISPENSER DE PAPEL TOALHA INTERFOLHADO 2/3 NA COR BRANCA	UNI	100,0000	60,7830	6.078,3000	59,6600	60,7830	61,8000
81	DISPENSER PARA ALCOO EM GEL E SABONETE LIQUIDO COMBINADO PARA REFIL 800ML COR BRANCO SISTEMA DE ABERTURA COM TRAVAS LATERAIS ACIONADAS POR PRESSAO	UNI	80,0000	62,9670	5.037,3600	60,9200	62,9670	65,9900
82	DISPOSITIVO PARA INCONTINENCIA URINARIA MASCULINO COM PRESERVATIVO	UNI	100,0000	6,3500	635,0000	6,1500	6,3500	6,4500
83	KIT ELETRODO DE PINÇA ADULTO COMPATIVEL COM ELETROCARDIOGRAFO TEB ELETRODO EM FORMA DE PINÇA COM SENSOR METALICO EM PRATA/CLORETO DE PRATA E CONEXAO UNIVERSAL UTILIZADO EM MEMBROS P EXAMES DE CARDIOLOGIA PCTE 4 PEÇAS VERDE AMARELO PRETO V	PCTE	5,0000	279,6200	1.398,1000	279,0000	279,6200	280,6600
84	KIT ELETRODO DE PINÇA INFANTIL COMPATIVEL COM ELETROCARDIOGRAFO TEB ELETRODO EM FORMA DE PINÇA C/ SENSOR METALICO EM PRATA/CLORETO DE PRATA E CONEXAO UNIVERSAL UTILIZADO EM MEMBROS P EXAMES DE CARDIOLOGIA COMPATIVEL C/ TODAS MARCAS PCTE C/	PCTE	2,0000	279,5100	559,0200	279,0000	279,5100	280,3200
85	ELETRODO REUTILIZAVEL PRECORDIAL (PERA DE SILICONE) ADULTO PERIFERICO ELETRODO PRATA COMPLETO COM BULBO DE BORBACHA NA COR AZUL NA BASE PCTE COM 6 UNIDADES	UNI	5,0000	208,7300	1.043,6500	208,0000	208,7300	209,8500
86	ELETRODO REUTILIZAVEL PRECORDIAL (PERA DE SILICONE) PEDIATRICO PERIFERICO ELETRODO PRATA COMPLETO COM BULBO DE BORBACHA NA COR AZUL NA BASE PCTE COM 6 UNIDADES	UNI	5,0000	249,4200	1.247,1000	245,6600	249,4200	252,6000
87	EQUIPO MACRO GOTAS FTRANSPARENTE PARA SOLUÇÃO COM INJETOR LATERAL	UNI	2.000,0000	3,5900	7.180,0000	3.700,0000	3.5900	3.9900
88	EQUIPO MICRO GOTAS FTRANSPARENTE PARA SOLUÇÃO COM INJETOR LATERAL	UNI	10,0000	3,5900	35,9000	3,5000	3,5900	3,9900
89	ESFIGMOMANOMETRO ADULTO COM VELCRO APROVADO PELO INMETRO	UNI	50,0000	144,7400	7.237,0000	135,5300	144,7400	149,6900





PREFEITURA MUNICIPAL DE DORES TORVO
PLANILHA DE COTAÇÃO
REGISTRO DE PREÇOS

Data: 09/05/2023

Nro.: 0026

Página: 7 de 20

INFORMAÇÕES DA REQUISIÇÃO

Requisição: 00031 / 001

Data: 09/05/2023

Requisitante: KALLIL DAHIER MOREIRA CUNHA

Aplicação: AQUISIÇÃO DE MATERIAIS MEDICO HOSPITALAR PARA ATENDER AS DEMANDAS DAS UNIDADES MEDICAS E POSTOS DE SAUDE DO MUNICIPIO.

COTAÇÃO DE MATERIAL

90	ESFIGMOMANOMETRO PEDIATRICO COM VELCRO APROVADO PELO INMETRO	UNI	50,0000	150,5000	7.525,0000	149,8700	150,5000	151,3000
91	ESPASADRAPO IMPERMEAVEL - ROLO DE 10CM X 4,5M	UNI	300,0000	26,7030	8.010,9000	25,9300	26,7030	27,6000
92	ESPASADRAPO IMPERMEAVEL POROSO 50X4,5M	UNI	100,0000	16,6630	1.666,3000	15,9900	16,6630	18,0100
93	ESPATULA DE AYRES DE MADEIRA PCT C/100	PCTE	2.000,0000	25,4800	50.960,0000	24,8400	25,4800	26,3000
94	ESPAÇADOR COM MASCARAS ADULTO E PEDIATRICA EXTRA MACIAS COM VALVULA DUPLA (TUBO E MASCARA) PARA BRONCODILATADOR SPRAY	UNI	30,0000	64,4170	1.932,5100	63,8000	64,4170	65,3500
95	ESPELULO DESCARTAVEL TAMANHO G	UNI	800,0000	5,1467	4.117,3600	4,6500	5,1467	5,8000
96	ESPELULO DESCARTAVEL TAMANHO N	UNI	200,0000	5,1467	1.029,3400	4,6500	5,1467	5,8000
97	ESPELULO DESCARTAVEL TAMANHO P	UNI	400,0000	5,1467	2.058,6800	4,6500	5,1467	5,8000
98	ESTETOSCOPIO ADULTO DUPLIO	UNI	50,0000	47,7600	2.388,0000	46,9600	47,7600	48,6600
99	ESTETOSCOPIO PEDIATRICO DUPLIO	UNI	5,0000	47,7600	238,8000	46,9600	47,7600	48,6600
101	FIO DE SUTURA CATGUT CROMADO 0,70M COM AGULHA CILINDRICA 2CM CAIXA COM 24 ENVELOPES 2.0	CX	2,0000	343,9800	687,9600	341,2800	343,9800	345,6600
102	FIO DE SUTURA CATGUT CROMADO 0,70M COM AGULHA CILINDRICA 2CM CAIXA COM 24 ENVELOPES 3.0	CX	2,0000	343,9800	687,9600	341,2800	343,9800	345,6600
103	FIO DE SUTURA CATGUT CROMADO 0,70M COM AGULHA CILINDRICA 2CM CAIXA COM 24 ENVELOPES 4.0	CX	2,0000	343,9800	687,9600	341,2800	343,9800	345,6600
104	FIO DE SUTURA CATGUT CROMADO 0,70M COM AGULHA CILINDRICA 2CM CAIXA COM 24 ENVELOPES 5.0	CX	2,0000	343,9800	687,9600	341,2800	343,9800	345,6600
105	FIO DE SUTURA CATGUT CROMADO 0,70M COM AGULHA CILINDRICA 2CM CAIXA COM 24 ENVELOPES 6.0	CX	2,0000	343,9800	687,9600	341,2800	343,9800	345,6600
106	FIO DE SUTURA EM NYLON N° 2 COM AGULHA 3/8 20MM. CAIXA COM 24 UNIDADES	CX	150,0000	85,8200	12.873,0000	85,3000	85,8200	86,6600
107	FIO DE SUTURA EM NYLON N° 3 COM AGULHA 3/8 20MM. CAIXA COM 24 UNIDADES	CX	150,0000	85,8200	12.873,0000	85,3000	85,8200	86,6600
108	FIO DE SUTURA EM NYLON N° 4 COM AGULHA 3/8 20MM. CAIXA COM 24 UNIDADES	CX	150,0000	85,8200	12.873,0000	85,3000	85,8200	86,6600
109	FIO DE SUTURA EM NYLON N° 5 COM AGULHA 3/8 20MM. CAIXA COM 24 UNIDADES	CX	150,0000	85,8200	12.873,0000	85,3000	85,8200	86,6600
111	FITA ADRESIVA PARA ALTOCLAVE 19 MM X 50 M	UNI	200,0000	15,2430	3.048,6000	13,8000	15,2430	16,3300

Stamp: PREFEITURA MUNICIPAL DE DORES TORVO, with handwritten number 084 and signature.



PREFEITURA MUNICIPAL DE DORES TURVO
PLANILHA DE COTAÇÃO
REGISTRO DE PREÇOS

Data: 09/05/2023

Nro.: 0026

Página: 8 de 20

INFORMAÇÕES DA REQUISIÇÃO

Requisição: 00031 / 001

Data: 09/05/2023

Requisitante: KALLIL DAHIER MOREIRA CUNHA

Aplicação: AQUISIÇÃO DE MATERIAIS MEDICO HOSPITALAR PARA ATENDER AS DEMANDAS DAS UNIDADES MEDICAS E POSTOS DE SAUDE DO MUNICIPIO.

COTAÇÃO DE MATERIAL

112	FITA METRICA TIPO TRENA 1,5 METROS	UNI	70,0000	19,5730	1.370,1100	18,8000	19,5730	20,3200
113	FITA MICROPORE 10CM X 4,5CM COR DA PELE	UNI	2.500,0000	26,1300	65.325,0000	24,9900	26,1300	27,1000
114	FIXADOR CITOLOGICO 100ML SPRAY	UNI	100,0000	45,6030	4.560,3000	44,6600	45,6030	46,6000
116	FRONHA NA COR BRANCA 100% ALGODAO TAM 0,45CM X 0,70CM	UNI	40,0000	45,8830	1.835,3200	45,5000	45,8830	46,6000
117	GARROTE FIMO 200 EM LATEX ROLOS DE 15 METROS	ROLO	15,0000	99,6770	1.495,1550	97,7000	99,6770	102,3300
118	GARROTE UTILIZADO NO PROCEDIMENTO MEDICO HOSPITALAR DE FUNÇÃO VENOSA COM FECHO EM PVC	UNI	50,0000	46,8370	2.341,8500	42,2500	46,8370	49,6600
119	GEL PARA PARA MEIO DE CONTATO GALAO DE 5 LITROS	GAL	20,0000	50,6570	1.013,1400	49,9800	50,6570	51,9900
120	HIDROGEL AMARELO COM ALGINATO BISMAGA 85G	UNI	600,0000	65,5470	39.328,2000	63,6600	65,5470	67,9800
121	HIPOCLORITO DE SODIO A 1% GALAO DE 5 LITROS	GAL	100,0000	30,1230	3.012,3000	28,3800	30,1230	31,3000
122	IMOBILIZADORES DE CABEÇA COMPLETO (HEAD BLOCK) NA COR AMARELA	UNI	5,0000	208,3200	1.041,6000	204,0000	208,3200	210,9800
123	KIT CANULA DE GUEDEL CONFECCIONADO EM PVC TRANSPARENTE COMPOSTO DE 6 CANULAS N°0, N°1, N°2, N°3, N°4, N°5	KIT	4,0000	83,5870	334,3480	83,1000	83,5870	85,0000
124	KIT DE TIRANTES PARA PRANCHA DE IMOBILIZAÇÃO	KIT	20,0000	78,3000	1.566,0000	74,3000	78,3000	85,0000
125	KIT ESFIGMOMANOMETRO ADULTO EM NYLON E COM VELCRO + ESTETESCOPIO DUPLA APROVADO PELA ANVISA	KIT	30,0000	128,6700	3.860,1000	127,0000	128,6700	130,0100
126	KIT ESFIGMOMANOMETRO INFANTIL EM NYLON E COM VELCRO + ESTETESCOPIO DUPLA APROVADO PELA ANVISA	KIT	5,0000	144,8200	724,1000	141,0000	144,8200	147,8000
127	KIT ESFIGMOMANOMETRO OBESO EM NYLON E COM VELCRO + ESTETESCOPIO DUPLA APROVADO PELA ANVISA	KIT	5,0000	173,3300	866,6500	170,0000	173,3300	175,0000
128	KIT NEBULIZACAO ADULTO CONTEUDO MASCARA + MANGUEIRA + COPO DOSADOR	UNI	30,0000	24,6670	740,0100	23,9000	24,6670	25,6000
129	KIT NEBULIZACAO INFANTIL CONTEUDO MASCARA + MANGUEIRA + COPO DOSADOR	UNI	10,0000	24,6670	246,6700	23,9000	24,6670	25,6000
130	KIT PAPANICOLAU DESCARTAVEL TAMANHO G CONTEUDO I ESPECULO VAGINAL, DESCARTAVEL MODELO COLLINS 1 ESCOVA CERVICAL 1 ESPATULA DE MADEIRA MOD AYRES 1 LUVA EVA 1 ESTOJO PORTA LAMINA DE PAPELI LAMINA DE VIDRO	KIT	1.000,0000	8,8600	8.860,0000	8,8600	8,8600	8,9900
131	KIT PAPANICOLAU DESCARTAVEL TAMANHO M CONTEUDO I	KIT	2.000,0000	8,8600	17.720,0000	8,8600	8,8600	8,9900





PREFEITURA MUNICIPAL DE DORES TORVO
PLANILHA DE COTAÇÃO
REGISTRO DE PREÇOS

Data: 09/05/2023

Nro.: 0026

Página: 9 de 20

INFORMAÇÕES DA REQUISIÇÃO

Requisição: 00031 / 001

Data: 09/05/2023

Requisitante: KALLIL DAHIER MOREIRA CUNHA

Aplicação: AQUISIÇÃO DE MATERIAIS MEDICO HOSPITALAR PARA ATENDER AS DEMANDAS DAS UNIDADES MEDICAS E POSTOS DE SAUDE DO MUNICIPIO.

COTAÇÃO DE MATERIAL

132	ESPELHO VAGINAL DESCARTAVEL MODELO COLLINS 1 ESCOVA CERVICAL 1 ESPATULA DE MADEIRA MOD AYRES 1 LUVA EVA 1 ESTOJO PORTA LAMINA DE PAPELI LAMINA DE VIDRO	KIT	500,0000	8,8500	4,425,0000	8,6600	8,8500	8,9900
133	KIT PAPANICOLAU DESCARTAVEL TAMANHO P CONTEUDO1 ESPELHO VAGINAL DESCARTAVEL MODELO COLLINS 1 ESCOVA CERVICAL 1 ESPATULA DE MADEIRA MOD AYRES 1 LUVA EVA 1 ESTOJO PORTA LAMINA DE PAPELI LAMINA DE VIDRO	KIT	7,000,0000	43,7000	305,900,0000	41,2000	43,7000	45,6000
134	KIT PARA TESTE RÁPIDO CORONAVÍRUS (COVID-19) DETECÇÃO INDIVIDUAL ANTIGENO SWAB NASAL	UNI	1,000,0000	181,4200	181,420,0000	175,0000	181,4200	189,6100
135	KIT TESTE RÁPIDO DE HIV	UNI	1,000,0000	202,4200	202,420,0000	200,0000	202,4200	203,6600
136	LACRE TIPO ESPINHA DE PRIXE NUMERADOS COM 50 UNIDADES	PCTE	10,0000	314,4330	314,4330	30,5000	31,4330	32,6000
137	LAMINA DE BISTURI N° 11 ESTERIL AÇO CARBONO CX. C/100UND.	CX	15,0000	62,9000	943,5000	61,0400	62,9000	65,3300
138	LAMINA DE BISTURI N° 15 ESTERIL AÇO CARBONO CX. C/100UND.	CX	10,0000	62,9000	629,0000	61,0400	62,9000	65,3300
139	LAMINA DE BISTURI N° 21 ESTERIL AÇO CARBONO CX. C/100UND.	CX	10,0000	62,9000	629,0000	61,0400	62,9000	65,3300
140	LAMINA DE BISTURI N° 22 ESTERIL AÇO CARBONO CX. C/100UND.	CX	10,0000	62,9000	629,0000	61,0400	62,9000	65,3300
141	LAMINA DE BISTURI N° 23 ESTERIL AÇO CARBONO CX. C/100UND.	CX	10,0000	62,9000	629,0000	61,0400	62,9000	65,3300
142	LAMINA DE BISTURI N° 24ESTERIL AÇO CARBONO CX. C/100UND.	CX	10,0000	62,9000	629,0000	61,0400	62,9000	65,3300
143	LANCEPA P GLICEMIA CAPILAR CAIXA C/ 100 UNID C/ ESPESURA ULTRAFINA 30G C/ FONTE TRIANGULAR P/ PUNÇÃO INDOLOR FORMATO UNIVERSAL	CX	500,0000	21,1730	10,586,5000	19,0900	21,1730	24,1000
144	LENÇOL DESCARTAVEL DE PAPEL NA COR BRANCA 100% FORRAS NATURAIS ROLO DE 50 X 50 M DE COMPRIMENTO	ROLO	1,000,0000	15,7800	15,780,0000	18,9900	15,7800	16,7500
145	LENÇOL DESCARTAVEL DE PAPEL NA COR BRANCA 100% FORRAS NATURAIS ROLO DE 70 X 50 M DE	ROLO	1,000,0000	19,5530	19,553,0000	14,9900	19,5530	20,0100

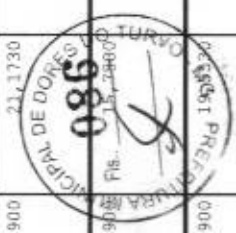



PREFEITURA MUNICIPAL DE DORES DO TURVO
PLANILHA DE COTAÇÃO
REGISTRO DE PREÇOS

Data: 09/05/2023

Nro.: 0026

Página: 10 de 20

INFORMAÇÕES DA REQUISIÇÃO

Requisição: 00031 / 001

Data: 09/05/2023

Requisitante: KALLIL DAHER MOREIRA CUNHA

Aplicação: AQUISIÇÃO DE MATERIAIS MEDICO HOSPITALAR PARA ATENDER AS DEMANDAS DAS UNIDADES MEDICAS E POSTOS DE SAUDE DO MUNICIPIO.

COTAÇÃO DE MATERIAL

NUMERO	DESCRIÇÃO	UNIDADE	QUANTIDADE	VALOR UNITÁRIO	VALOR TOTAL
146	LENÇOL EM TNT COM ELASTICO GRAMATURA 30 TAMANHO 0,90 X 2 METROS	UNI	31,8230	31.823,0000	31,8230
147	LENÇOL HOSPITALAR P/ MACA C/ ELASTICO NA COR BRANCA 100% ALGODAO 180 FIOS TAMANHO 1,20 X 2,20M	UNI	86,7170	3.468,6800	86,7170
148	LENÇOL HOSPITALAR PARA CAVA COM ELASTICO NA COR BRANCA 100% ALGODAO TAMANHO 1,60X2,50M	UNI	79,6670	3.186,6800	79,6670
149	LENÇOL HOSPITALAR VIROL NA COR BRANCA 100% ALGODAO 1,60X2,50M	UNI	86,7170	3.468,6800	86,7170
154	LUVA CIRURGICA ESTERIL TAMANHO 6.0	PAR	4,2267	2.113,3500	4,2267
155	LUVA CIRURGICA ESTERIL TAMANHO 6.5	PAR	4,2267	2.113,3500	4,2267
156	LUVA CIRURGICA Nº 7,5 DESCARTÁVEL ESTÉRIL	PAR	4,2267	2.113,3500	4,2267
157	LUVA CIRURGICA Nº8 DESCARTÁVEL ESTÉRIL	PAR	4,2267	1.268,0100	4,2267
158	LUVA ESTERIL TAMANHO 6.0	PAR	4,2267	634,0050	4,2267
159	LUVAS LATEX DE PROCEDIMENTO CAIXA COM 100 LUVAS TAMANHO S	CX	25,6900	6.422,5000	25,6900
160	LUVAS LATEX DE PROCEDIMENTO CAIXA COM 100 LUVAS TAMANHO X	CX	25,6900	25.690,0000	25,6900
161	LUVAS LATEX DE PROCEDIMENTO CAIXA COM 100 LUVAS TAMANHO P	CX	25,6900	36.825,0000	25,6900
162	LUVAS LATEX DE PROCEDIMENTO CAIXA COM 100 LUVAS TAMANHO PP	CX	25,6900	51.380,0000	25,6900
163	MACAÇÃO QUÍMICO IMPERMEÁVEL HOSPITALAR COM PROTEÇÃO DE TRONCO, CABEÇA, MEMBROS INFERIORES E MEMBROS SUPERIORES, COM ELÁSTICO NOS PUNHOS, TORNOZELOS E CAPUZ, BRANCO 100% POLIÉTILENO E POLIPROPILENO TAMANHO P	UNI	42,5000	10.625,0000	42,5000
164	MACAÇÃO QUÍMICO IMPERMEÁVEL HOSPITALAR COM PROTEÇÃO DE TRONCO, CABEÇA, MEMBROS INFERIORES E MEMBROS SUPERIORES, COM ELÁSTICO NOS PUNHOS, TORNOZELOS E CAPUZ, BRANCO 100% POLIÉTILENO E POLIPROPILENO TAMANHO M	UNI	42,5000	10.625,0000	42,5000
165	MACAÇÃO QUÍMICO IMPERMEÁVEL HOSPITALAR COM	UNI	42,5000	10.625,0000	42,5000





PREFEITURA MUNICIPAL DE DORES TURVO
PLANILHA DE COTAÇÃO
REGISTRO DE PREÇOS

Data: 09/05/2023

Nro.: 0026

Página: 11 de 20

INFORMAÇÕES DA REQUISIÇÃO

Requisição: 00031 / 001

Data: 09/05/2023

Requisitante: KALLIL DAHIER MOREIRA CUNHA

Aplicação: AQUISIÇÃO DE MATERIAIS MEDICO HOSPITALAR PARA ATENDER AS DEMANDAS DAS UNIDADES MEDICAS E POSTOS DE SAUDE DO MUNICIPIO.

COTAÇÃO DE MATERIAL

166	PROTEÇÃO DE TRONCO, CABEÇA, MEMBROS INFERIORES E MEMBROS SUPERIORES, COM ELÁSTICO NOS PUNHOS, TORNOZELOS E CAPOZ, BRANCO 100% POLIETILENO E POLIPROPILENO TAMANHO G	UNI	25,0000	150,8500	3.771,2500	149,9000	150,8500	151,5600
167	MALETA PARA PRIMEIRO SOCORROS E MEDICAMENTOS EM POLIETILENO COM BANDEJA DESLIZANTE, E NO MÍNIMO 10 DIVISÕES. DIMENSÕES MÍNIMAS DE 40 X 22 X 23 CM	ROLO	40,0000	64,5470	2.581,8600	63,9800	64,5470	65,0000
170	MÁSCARA DE PROTEÇÃO PFF	UNI	1.000,0000	6,5233	6.523,3000	5,9900	6,5233	7,2500
171	MÁSCARA CIRÚRGICA DESCARTÁVEL ANTIALÉRGICA MACIA CONTENDO FILTRO BACTERIANO ENTRE CAMADAS FORMATO ANATÔMICO COM PRESAS ORESILHAS INTERNA PARA MODELAR O NARIZ BORDAS REFORÇADAS FITILHOS LONGOS SEM COSTURA RESISTENTE TAMANHO ÚNICO CX COM 50	CX	2.000,0000	29,7330	59.466,0000	29,1000	29,7330	30,8900
172	MÁSCARA DE OXIGÊNIO DE ALTA CONCENTRAÇÃO/FLUXO ADULTO COM RESERVATÓRIO	UNI	60,0000	27,8170	1.669,0200	27,0000	27,8170	28,3000
173	MÁSCARA DE PROTEÇÃO TIPO BICO DE PATO N95 SEM VÁLVULA	UNI	10.000,0000	16,5600	165.600,0000	8,8000	16,5600	30,8900
174	MÁSCARA DE RCP DESCARTÁVEL PARA RESGATE	UNI	100,0000	14,9370	1.493,7000	14,3000	14,9370	15,6600
175	PAPAGAIO EM INOX CAPACIDADE MÍNIMA 1000 ML	UNI	15,0000	224,3200	3.364,8000	210,3900	224,3200	235,9600
176	PAPEL PARA ELETROCARDÍOGRAFO COMPATÍVEL COM MODELO CARDIOCARD BIONET 2000-12 CANAIS	UNI	300,0000	68,9500	20.685,0000	66,6700	68,9500	70,5800
177	PAPEL PARA ESTERILIZAÇÃO GRAU CIRÚRGICO 10 CM X 100 METROS	ROLO	1.200,0000	133,4200	160.104,0000	131,6000	133,4200	135,9900
178	PAPEL PARA ESTERILIZAÇÃO GRAU CIRÚRGICO 12 CM X 100 METROS	ROLO	1.200,0000	202,8900	243.468,0000	194,6500	202,8900	210,6600
179	PAPEL PARA ESTERILIZAÇÃO GRAU CIRÚRGICO 15 CM X 100 METROS	ROLO	1.200,0000	239,7500	287.700,0000	236,0000	239,7500	243,6600
180	PAPEL PARA ESTERILIZAÇÃO GRAU CIRÚRGICO 20CM X 100 METROS	ROLO	1.200,0000	211,1100	253.332,0000	206,0000	211,1100	212,3300
181	PAPEL PARA ESTERILIZAÇÃO GRAU CIRÚRGICO 8 CM X 100 METROS	ROLO	1.200,0000	89,1700	107.004,0000	84,4000	89,1700	90,4500





PREFEITURA MUNICIPAL DE DORES TÚRVO
PLANILHA DE COTAÇÃO
REGISTRO DE PREÇOS

Data: 09/05/2023

Nro.: 0026

Página: 12 de 20

INFORMAÇÕES DA REQUISIÇÃO

Requisição: 00031 / 001

Data: 09/05/2023

Requisitante: KALLIL DAHIER MOREIRA CUNHA

Aplicação: AQUISIÇÃO DE MATERIAIS MEDICO HOSPITALAR PARA ATENDER AS DEMANDAS DAS UNIDADES MEDICAS E POSTOS DE SAUDE DO MUNICIPIO.

COTAÇÃO DE MATERIAL

182	PAEEL TOALHA PARA AS MAOS NA COR BRANCA DE MATERIAL NAO RECICLAVEL INTERFOLHADO 2 DOBRAS EMBALAGEM C/ 1000 UNIDADES DE TAMANHO 23CM X 21CM APROXIMADAMENTE				500,0000	41,0670	20.533,5000	39,9900	41,0670	41,9900
183	PINÇA KELLY CURVA 14CM EM AÇO INOX	UNI			20,0000	69,5930	1.391,8600	69,3900	69,5930	70,0000
184	PINÇA KELLY RETA 14CM EM AÇO INOX	UNI			10,0000	73,8000	738,0000	71,7500	73,8000	74,9900
185	PINÇA ANATOMICA RETA EM AÇO INOX	UNI			10,0000	37,0470	370,4700	35,5500	37,0470	38,9000
186	PINÇA ANATÔMICA COM SERRILHA PONTA CURVA 45° DE 14 CM EM AÇO INOX	UNI			20,0000	83,3870	1.667,7400	81,9000	83,3870	85,6000
187	PINÇA ANATÔMICA COM SERRILHA PONTA RETA 14 CM EM AÇO INOX	UNI			20,0000	83,3870	1.667,7400	81,9000	83,3870	85,6000
188	PINÇA ANATÔMICA DENTE DE RATO 14 CM EM AÇO INOX	UNI			10,0000	35,2500	352,5000	32,0900	35,2500	37,3600
189	PINÇA ANATÔMICA DENTE DE RATO 16 CM EM AÇO INOX	UNI			10,0000	39,3970	393,8700	37,0400	39,3970	41,4600
190	PINÇA DE CHERON DESCARTÁVEL ESTÉRIL	UNI			1.000,0000	7,1300	7.130,0000	6,8000	7,1300	7,6000
191	PINÇA HALSTED MOSQUITO RETA 12 CM EM AÇO INOX	UNI			30,0000	75,9970	2.279,6100	72,9800	75,9970	81,0000
192	PINÇA HEMOSTÁTICA EM AÇO INOX 14CM	UNI			10,0000	81,6070	816,0700	81,0000	81,6070	82,1600
193	PIPETA PASTEUR GRADUADA 1ML COM 100 UNIDADES	CX			2,0000	82,1470	164,2940	79,9000	82,1470	85,5500
194	PIPETA PASTEUR GRADUADA 3ML COM 100 UNIDADES	CX			2,0000	82,1470	164,2940	79,9000	82,1470	85,5500
195	PROPE DESCARTAVEL SOLDADO 20G PCTE C/ 100UNIDADES	PCTE			60,0000	23,1870	1.391,2200	21,3000	23,1870	24,6600
196	PROTECTOR SOLAR PFS 50 FRASCO COM 200ML	FR			300,0000	77,8630	23.358,9000	75,0000	77,8630	79,9900
197	PÁS ELSTRODO-DESCARTÁVEL-COMPATÍVEL-COM-DEA-ISIS ADULTO INSTRAMED	PAR			50,0000	1.420,0000	71.000,0000	1.400,0000	1.420,0000	1.450,0000
198	PÁS ELSTRODO DESCARTÁVEL COMPATÍVEL COM DEA ISIS INFANTIL INSTRAMED	PAR			50,0000	1.420,0000	71.000,0000	1.400,0000	1.420,0000	1.450,0000
199	SABONETE LIQUIDO ANTISSEPTICO REFIL P DISPENSER DE 90ML ERVA DOCE	UNI			200,0000	22,3370	4.467,4000	19,8000	22,3370	27,1300
200	SABONETE LIQUIDO ERVA DOCE GALÃO C/ 5 LITROS	GAL			150,0000	67,4970	10.124,5500	63,9900	67,4970	71,5000
201	SACCO DE LIXO HOSPITALAR BRANCO LEITOSO DE 100 LITROS PCTE COM 100 UNIDADES	PCTE			300,0000	105,8900	31.767,0000	105,8900	105,8900	110,0000
202	SACCO DE LIXO HOSPITALAR BRANCO LEITOSO DE 30 LITROS PCTE COM 100 UNIDADES	PCTE			300,0000	70,0470	21.014,1000	69,9000	70,0470	70,1500





PREFEITURA MUNICIPAL DE DORES TURVO
PLANILHA DE COTAÇÃO
REGISTRO DE PREÇOS

Data: 09/05/2023

Nro.: 0026

Página: 13 de 20

INFORMAÇÕES DA REQUISIÇÃO

Requisição: 00031 / 001

Data: 09/05/2023

Requisitante: KALLIL DAHIER MOREIRA CUNHA

Aplicação: AQUISIÇÃO DE MATERIAIS MEDICO HOSPITALAR PARA ATENDER AS DEMANDAS DAS UNIDADES MEDICAS E POSTOS DE SAUDE DO MUNICIPIO.

COTAÇÃO DE MATERIAL

Item	Descrição	Unidade	Quantidade	Valor Unitário	Valor Total	Valor Unitário	Valor Total	
203	SACO DE LIXO HOSPITALAR BRANCO LEITOSO DE 50 LITROS PCTE COM 100 UNIDADES	PCTE	300,0000	85,2170	25.565,1000	81,9900	85,2170	89,6600
204	SCALP N° 25	UNI	1.500,0000	3,0933	4.639,9500	2,4900	3,0933	3,5900
205	SCALP N° 27	UNI	1.500,0000	3,0933	4.639,9500	2,4900	3,0933	3,5900
206	SCALP N°19	UNI	400,0000	3,0133	1.205,3200	2,4900	3,0133	3,3500
207	SCALP N°21	UNI	1.500,0000	3,0933	4.639,9500	2,4900	3,0933	3,5900
208	SCALP N°23	UNI	3.000,0000	3,0933	9.279,9000	2,4900	3,0933	9,5900
209	SERINGA DE INSULINA DESCARTÁVEL CAPACIDADE PARA 1ML GRADUADA DE 1 A 100 UNIDADES COM AGULHA 8 X 0,30 MM	UNI	30.000,0000	1,9967	59.901,0000	1,8000	1,9967	2,2000
210	SERINGA DESCARTAVEL CAPACIDADE 10ML S/ AGULHA COM DISPOSITIVO DE SEGURANÇA	UNI	5.000,0000	2,7433	13.716,5000	2,3900	2,7433	2,9900
211	SERINGA DESCARTAVEL CAPACIDADE 20ML S/ AGULHA COM DISPOSITIVO DE SEGURANÇA	UNI	5.000,0000	3,3967	16.983,5000	2,9000	3,3967	3,6900
212	SERINGA DESCARTAVEL CAPACIDADE 3ML S/ AGULHA COM DISPOSITIVO DE SEGURANÇA	UNI	5.000,0000	1,3067	6.533,5000	0,8900	1,3067	1,7000
213	SERINGA DESCARTAVEL CAPACIDADE 5ML S/ AGULHA COM DISPOSITIVO DE SEGURANÇA	UNI	5.000,0000	1,4367	7.183,5000	0,9900	1,4367	1,9900
214	SERINGA DESCARTAVEL CAPACIDADE 60ML S/ AGULHA COM DISPOSITIVO DE SEGURANÇA	UNI	5.000,0000	5,0100	25.050,0000	4,5000	5,0100	5,5100
221	SONDA DE ASPIRAÇÃO TRAQUEAL N° 08	UNI	20,0000	4,3833	87,6660	3,9900	4,3833	4,8000
222	SONDA DE ASPIRAÇÃO TRAQUEAL N° 10	UNI	20,0000	4,3833	87,6660	3,9900	4,3833	4,8000
223	SONDA DE ASPIRAÇÃO TRAQUEAL N° 12	UNI	20,0000	4,3833	87,6660	3,9900	4,3833	4,8000
224	SONDA DE ASPIRAÇÃO TRAQUEAL COM VÁLVULA N° 06	UNI	20,0000	4,3833	87,6660	3,9900	4,3833	4,8000
226	SONDA FOLEY N° 08 /02 VIAS C/ BALÃO	UNI	20,0000	9,6267	192,5340	8,7200	9,6267	10,2900
227	SONDA FOLEY N° 10 /02 VIAS C/ BALÃO	UNI	20,0000	9,8267	196,5340	8,8267	9,8267	10,5700
228	SONDA FOLEY N° 12 /02 VIAS C/ BALÃO	UNI	20,0000	9,8867	197,7340	8,8867	9,8867	10,5700
229	SONDA FOLEY N° 14 DE 02 VIAS COM BALÃO	UNI	20,0000	9,2700	185,4000	8,7200	9,2700	10,0100
230	SONDA FOLEY N° 16 DE 02 VIAS COM BALÃO	UNI	20,0000	9,3300	186,6000	8,9000	9,3300	10,0100
231	SONDA FOLEY N° 18 DE 02 VIAS COM BALÃO	UNI	20,0000	9,2567	185,1340	8,6900	9,2567	10,0100
232	SONDA FOLEY N° 20 DE 02 VIAS COM BALÃO	UNI	20,0000	9,3367	186,7340	8,2000	9,3367	10,4500





PREFEITURA MUNICIPAL DE DORES DO TURVO
PLANILHA DE COTAÇÃO
REGISTRO DE PREÇOS

Data: 09/05/2023
Nro.: 0026
Página: 14 de 20

INFORMAÇÕES DA REQUISIÇÃO

Requisição: 00031 / 001 **Data:** 09/05/2023

Requisitante: KALLIL DAHIER MOREIRA CUNHA

Aplicação: AQUISIÇÃO DE MATERIAIS MEDICO HOSPITALAR PARA ATENDER AS DEMANDAS DAS UNIDADES MEDICAS E POSTOS DE SAUDE DO MUNICIPIO.

COTAÇÃO DE MATERIAL

233	SONDA NASOGASTRICA NUMER 02 CURTA	UNI	20,0000	2,1333	42,6660	1,9600	2,1333	2,4100
234	SONDA NASOGASTRICA NUMERO 06 CURVA	UNI	20,0000	2,1333	42,6660	1,9600	2,1333	2,4100
235	SONDA NASOGASTRICA NUMERO 08 LONGA	UNI	20,0000	4,7700	95,4000	4,5000	4,7700	5,2500
236	SONDA NASOGASTRICA NUMERO 10 LONGA	UNI	20,0000	4,7700	95,4000	4,5000	4,7700	5,2500
237	SONDA NASOGASTRICA N° 12 LONGA	UNI	20,0000	4,7700	95,4000	4,5000	4,7700	5,2500
238	SONDA NASOGASTRICA N° 14 LONGA	UNI	20,0000	4,7700	95,4000	4,5000	4,7700	5,2500
239	SONDA NASOGASTRICA N° 16 LONGA	UNI	20,0000	4,7700	95,4000	4,5000	4,7700	5,2500
240	SONDA NASOGASTRICA N° 18LONGA	UNI	20,0000	4,8733	97,4660	4,5000	4,8733	5,5600
241	SONDA NASOGASTRICA N° 20 LONGA	UNI	20,0000	4,8733	97,4660	4,5000	4,8733	5,5600
242	SONDA NASOGASTRICA CURVA N° 04	UNI	20,0000	2,1333	42,6660	1,9600	2,1333	2,4100
243	SONDA URETERAL DE ALIVIO N° 04	UNI	20,0000	4,1200	82,4000	2,9000	4,1200	5,5600
244	SONDA URETERAL DE ALIVIO N° 06	UNI	20,0000	3,6367	72,7340	2,9000	3,6367	4,1100
245	SONDA URETERAL DE ALIVIO N° 08	UNI	20,0000	3,6367	72,7340	2,9000	3,6367	4,1100
246	SONDA URETERAL DE ALIVIO N° 10	UNI	1.500,0000	3,6367	5.455,0500	2,9000	3,6367	4,1100
247	SONDA URETERAL DE ALIVIO N° 12	UNI	20,0000	3,6367	72,7340	2,9000	3,6367	4,1100
248	SONDA URETERAL DE ALIVIO N° 14	UNI	10,000,0000	3,8633	38.633,0000	3,5800	3,8633	4,1100
249	SONDA URETERAL DE ALIVIO N° 16	UNI	20,0000	3,8633	77,2660	3,5800	3,8633	4,1100
250	SORO RINGER LACTADO FRASCO COM 500 ML ESTÉRIL ENDOVENOSO. SISTEMA FECHADO TIPO BOLSA	FR	100,0000	32,0000	3.200,0000	29,8400	32,0000	35,2000
251	SUPORTE PARA COLETOR DE PÉRFURO CORTANTE PARA FIXAÇÃO EM PAREDE COMPATIVEL COM CAIXA DE TAMANHO DE 13 LITROS	UNI	20,0000	65,9600	1.319,2000	61,8900	65,9600	69,0000
252	SUPORTE PARA COLETOR DE PÉRFURO CORTANTE PARA FIXAÇÃO EM PAREDE COMPATIVEL COM CAIXA DE TAMANHO DE 20 LITROS	UNI	30,0000	66,6300	1.998,9000	63,9000	66,6300	69,0000
253	TALA P IMOBILIZAÇÃO NA COR AMARELA CONFECCIONADA EM TALA ARRUMADA MALEAVEL GALVANIZADA COBERTA COM EVA (4MM) COLORIDO P IDENTIFICAR O SEU TAMANHO	UNI	20,0000	19,5500	391,0000	18,9000	19,5500	20,3300
254	TALA P IMOBILIZAÇÃO NA COR AZUL CONFECCIONADA EM TALA ARRUMADA MALEAVEL GALVANIZADA COBERTA COM EVA (4MM) COLORIDO P IDENTIFICAR O SEU TAMANHO	UNI	20,0000	19,4630	389,2600	18,9400	19,4630	20,0700





PREFEITURA MUNICIPAL DE DORES TUVOVO
PLANILHA DE COTAÇÃO

Data: 09/05/2023
Nro.: 0026
Página: 15 de 20

REGISTRO DE PREÇOS

INFORMAÇÕES DA REQUISIÇÃO

Requisição: 00031 / 001

Data: 09/05/2023

Requisitante: KALLIL DAHIER MOREIRA CUNHA

Aplicação: AQUISIÇÃO DE MATERIAIS MEDICO HOSPITALAR PARA ATENDER AS DEMANDAS DAS UNIDADES MEDICAS E POSTOS DE SAUDE DO MUNICIPIO.

COTAÇÃO DE MATERIAL

255	TALA P IMOBILIZAÇÃO NA COR ROXA CONFECCIONADA EM TALA ARAMADA MALEAVEL GALVANIZADA COBERTA COM EVA (4MM) COLORIDO P IDENTIFICAR O SEU TAMANHO	UNI	20,0000	19,4630	389,2600	18,9900	19,4630	20,0700
256	TALA P IMOBILIZAÇÃO NA COR VERDE CONFECCIONADA EM TALA ARAMADA MALEAVEL GALVANIZADA COBERTA COM EVA (4MM) COLORIDO P IDENTIFICAR O SEU TAMANHO	UNI	20,0000	19,5700	391,4000	18,9900	19,5700	20,1000
257	TERMOMETRO PARA CAIXA DE VACINA COM CABO EXTENSOR	UNI	10,0000	116,4800	1.164,8000	109,8000	116,4800	129,0000
258	TERMOMETRO DE TEMPERATURA EXTERNA/AMBIENTE COM MEDIDOR DE UNIDADE RELATIVA DO AR E RELÓGIO DE MÁXIMA E MÍNIMA E CABO DE 50 CM	UNI	6,0000	144,8600	869,1600	44,9900	144,8600	148,9700
259	TERMOMETRO DIGITAL AXILAR QUE FORNECE A TEMPERATURA DO CORPO EM APENAS 1 MINUTO POSSUI MEMÓRIA DA ÚLTIMA TEMPERATURA.	UNI	50,0000	42,2930	2.114,6500	39,9800	42,2930	44,9900
260	TESOURA CIRURGICA RETA EM AÇO INOX 15CM	UNI	10,0000	96,6900	966,9000	95,8800	96,6900	97,8900
261	TESOURA CIRURGICA RETA EM AÇO INOX 17 CM	UNI	4,0000	105,1600	420,6400	95,8800	105,1600	120,0000
262	TESOURA DE MAYO EM AÇO INOX 15 CM CURVA	UNI	10,0000	95,1000	951,0000	91,9800	95,1000	97,6600
263	TESOURA DE MAYO EM AÇO INOX 15 CM RETA	UNI	10,0000	164,3300	1.643,3000	97,6600	164,3300	169,0000
264	TESOURA LONGA RETA 18CM CONFECCIONADA EM AÇO INOX DE FINO ACABAMENTO RESISTENTE A DESINFECÇÃO E ESTERILIZAÇÃO	UNI	4,0000	110,7400	442,9600	107,2800	110,7400	115,9900
265	TESOURA SPENCER 12 CM EM AÇO INOX	UNI	10,0000	145,5900	1.455,9000	141,5700	145,5900	149,6000
266	TESTE INDICADOR BIOLÓGICO PARA AUTOCLAVE	UNI	200,0000	7,2933	1.458,6600	6,1800	7,2933	8,6000
267	TIRA DE REAGENTE PARA GLICEMIA CAPILAR COMPATIVEL COM APARELHO ACCU CHECK ACTIVE CAIXA COM 50 UNIDADES	CX	1.000,0000	102,6400	102.640,0000	99,6800	102,6400	105,6300
268	TIRA DE REAGENTE PARA GLICEMIA CAPILAR COMPATIVEL COM APARELHO ON CALL PLUS CAIXA COM 50 UNIDADES	CX	1.000,0000	77,8400	77.840,0000	75,9300	77,8400	79,6000
269	STRANTE TIPO ARANHA (CINTO) PARA IMOBILIZAÇÃO EM FRANCHA DE RESGATE	UNI	30,0000	114,5400	3.436,2000	114,3100	114,5400	115,2000
270	TOALHA DE BANHO NA COR BRANCA 100W ALGODOAO GRAMATURA 410G/M² TAM 0,70 X 1,40CM	UNI	30,0000	50,4900	1.514,7000	49,8900	50,4900	50,8900
271	TOALHA DE ROSTO NA COR BRANCA 100W ALGODOAO TAM	UNI	50,0000	32,5200	1.626,0000	29,6000	32,5200	36,3000





PREFEITURA MUNICIPAL DE DORES DO TURVO
PLANILHA DE COTAÇÃO
REGISTRO DE PREÇOS

Data: 09/05/2023

Nro.: 0026

Página: 16 de 20

INFORMAÇÕES DA REQUISIÇÃO

Requisição: 00031 / 001

Data: 09/05/2023

Requisitante: KALLIL DAHIER MOREIRA CUNHA

Aplicação: AQUISIÇÃO DE MATERIAIS MEDICO HOSPITALAR PARA ATENDER AS DEMANDAS DAS UNIDADES MEDICAS E POSTOS DE SAUDE DO MUNICIPIO.

COTAÇÃO DE MATERIAL

Item	Descrição	UNI	Valor Unitário	Valor Total	Valor Unitário	Valor Total	Valor Unitário	Valor Total
272	0,45 X 0,70CM TORNEIRA DESCARTAVEL ESTERIL(TIPO DISCOFIX)CONFEC EM PLASTICO DIVIDIDA EM CORPO E NUCLEO O CORPO DA PEÇA DEVE CONTER 3VIAS C/EXTREMIDADE ITIPO MACHO C/TAMPA O NUCLEO POSSUIR PERFORAÇÕES O MOVIMENTO PERMITIR BLOQUEAR O FLUXO DE LIQUIDOS	UNI	3,8967	389,6700	3,8967	3,1000	3,8967	4,9900
273	TOUCA DESCARTAVEL CONFECCIONADA EM TNT PCT C/100	PCTE	28,5230	142.615,0000	28,5230	27,6100	28,5230	29,3000
274	TRAVESSEIRO CONFECCIONADO EM PLASTICO PVC C/ REFORÇO INTERNO EM MALHA DE POLIESTER IMPERMEAVEL LAVAVEL ANTIALERFACIL DE LIMPAR ANTIALERGICO C/ZIPER REVESTIMENTOS INTERNOS EM FLOCOS DE ESPUMA C/ CAPA TECIDO100%POLIESTER (TNT)TAM 50CMX70CM	UNI	45,0470	900,9400	45,0470	41,9900	45,0470	47,4600
275	TUBO OROTRAQUEAL PARA ENTUBAÇÃO OROTRAQUEALC/ BALÃO TAMANHO 6,0	UNI	21,3270	106,6350	21,3270	19,6000	21,3270	23,6900
276	TUBO OROTRAQUEAL PARA ENTUBAÇÃO OROTRAQUEALC/ BALÃO TAMANHO 6,5	UNI	20,3270	101,6350	20,3270	19,6000	20,3270	20,6300
277	TUBO OROTRAQUEAL PARA ENTUBAÇÃO OROTRAQUEALC/ BALÃO TAMANHO 7,0	UNI	20,3270	101,6350	20,3270	19,6000	20,3270	20,6900
278	TUBO OROTRAQUEAL PARA ENTUBAÇÃO OROTRAQUEALC/ BALÃO TAMANHO 7,5	UNI	20,3270	101,6350	20,3270	19,6000	20,3270	20,6900
279	TUBO OROTRAQUEAL PARA ENTUBAÇÃO OROTRAQUEALC/ BALÃO TAMANHO 8,0	UNI	20,3270	101,6350	20,3270	19,6000	20,3270	20,6900
280	TUBO OROTRAQUEAL PARA ENTUBAÇÃO OROTRAQUEALC/ BALÃO TAMANHO 8,5	UNI	20,3270	101,6350	20,3270	19,6000	20,3270	20,6900
281	TUBO OROTRAQUEAL PARA ENTUBAÇÃO OROTRAQUEALC/ BALÃO TAMANHO 9,0	UNI	20,3270	101,6350	20,3270	19,6000	20,3270	20,6900
282	UMIDIFICADOR DE OXIGENIO FRASCO PLASTICO CAPACIDADE 250ML COM TAMPA	UNI	37,9530	759,0600	37,9530	36,9000	37,9530	39,0700
283	VALVULA COM FLUXÓMETRO DE OXIGENIO PARA CILINDRO MATERIAL RESISTENTE E ANTIOXIDANTE VISOR COM 2 PEÇAS E COM ESCALA GRADUADA DE 0 A15 LITROS/MIN DE OXIGENIO. POSSUI UMA CAPA EXTERNA DE PROTEÇÃO. FLUTUADOR ESFÉRICO EM AÇO INOXIDÁVEL.	UNI	545,1200	5.451,2000	545,1200	533,0000	555,0000	555,0000





PREFEITURA MUNICIPAL DE DORES TURVO
PLANILHA DE COTAÇÃO
REGISTRO DE PREÇOS

Data: 09/05/2023

Nro.: 0026

Página: 17 de 20

INFORMAÇÕES DA REQUISIÇÃO

Requisição: 00031 / 001

Data: 09/05/2023

Requisitante: KALLIL DAHIER MOREIRA CUNHA

Aplicação: AQUISIÇÃO DE MATERIAIS MEDICO HOSPITALAR PARA ATENDER AS DEMANDAS DAS UNIDADES MEDICAS E POSTOS DE SAUDE DO MUNICIPIO.

COTAÇÃO DE MATERIAL

ACRÉDITO	UNIDADE	QUANTIDADE	VALOR UNITÁRIO	VALOR TOTAL
284	UNI	200,0000	22,5500	4.510,0000
VISEIRA DE PROTEÇÃO FACIAL TOTALMENTE TRANSPARENTE APOIO TESTA				
285	UNI	300,0000	18,9630	5.688,9000
AGUA OXIGENADA 10 VOLUMES EMBALAGEM DE 1 LITRO				
286	UNI	1.000,0000	15,0630	15.063,0000
ALCOOL EM GEL FRASCO DE 500ML				
287	UNI	3,0000	250,7300	752,1900
FIO GUIA PARA INTUBAÇÃO AUTOCLAVAVEL INFANTIL				
288	FR	150,0000	46,5470	6.982,0500
VASELINA LÍQUIDA 500 ML				
289	UNI	40,0000	56,8270	2.273,0800
VASELINA SÓLIDA 500 GRAMAS				
290	UNI	3,0000	238,0000	714,0000
FIO GUIA PARA INTUBAÇÃO AUTOCLAVAVEL ADULTO				
292	CX	1.000,0000	30,4370	30.437,0000
MASCARA CIRURGICA DESCARTAVEL COM ELASTICO EFB 96.7% EFICIENCIA DE FILTRAGEM BACTERIANA ATOXICA HIPO ALERGICA 100% POLIPROPILENO PRODUTO NAO ESTERIL NAO INFLAMAVEL DE FIBRA DE VIDRO SEM LATEX				
293	UNI	2,0000	48,6430	97,2860
MASCARA DE VENTURI ADULTO COMPLETA				
294	UNI	2,0000	46,4570	92,9140
MASCARA DE VENTURINFANTIL COMPLETA				
295	FR	100,0000	7,4633	746,3300
ALCOOL ABSOLUTO 99,5% FRASCO 50ML				
296	UNI	5,0000	628,7000	3.143,5000
BANDEJA DE CURATIVOS EM AÇO INOX 32CM X 24CM X 4CM				
297	UNI	200,0000	27,2830	5.456,6000
CURATIVO DE ALGINATO DE CALCIO 10 X 10CM				
298	UNI	10,0000	270,1100	2.701,1000
TESOURA STEVENS CURVA 11CM COM VÍDEA CURVA				
299	UNI	10,0000	270,1100	2.701,1000
TESOURA STEVENS CURVA 11CM COM VÍDEA RETA				
300	UNI	200,0000	52,3300	10.466,0000
CURATIVO DE ALGINATO DE CALCIO COM PRANTA 10 X 10CM				
301	UNI	200,0000	42,7470	8.549,4000
CURATIVO DE HIDROCOLOIDE 10 X 10CM				
302	UNI	200,0000	66,3300	13.266,0000
CURATIVO DE HIDROCOLOIDE 20 X 20 CM				
303	ROLO	100,0000	41,3330	4.133,3000
CURATIVO REDONDO FÓS PUNÇÃO VENOSA 25MM EM ROLO CONTENDO 500 UNIDADES				
304	UNI	10,0000	460,7800	4.607,8000
PORTA AGULHA MAYO HEGAR EM AÇO INOX 12CM				
305	UNI	10,0000	561,1100	5.611,1000
FRANCHA TORÁCICA PARA RCP EM POLIPROPILENO				
306	UNI	10,0000	117,5100	1.175,1000
PORTA AGULHA MAYO HEGAR EM AÇO INOX 16CM				





PREFEITURA MUNICIPAL DE DORES TÚRVO
PLANILHA DE COTAÇÃO
REGISTRO DE PREÇOS

Data: 09/05/2023

Nro.: 0026

Página: 18 de 20

INFORMAÇÕES DA REQUISIÇÃO

Requisição: 00031 / 001

Data: 09/05/2023

Requisitante: KALLIL DAHIER MOREIRA CUNHA

Aplicação: AQUISIÇÃO DE MATERIAIS MEDICO HOSPITALAR PARA ATENDER AS DEMANDAS DAS UNIDADES MEDICAS E POSTOS DE SAUDE DO MUNICIPIO.

COTAÇÃO DE MATERIAL

Item	Descrição	UNI	Quantidade	Valor Unitário	Valor Total
307	EXTRATOR DE COMEDAÇÃO TIPO ALEMÃO	UNI	5,0000	71,2200	356,1000
308	TESOURA IRIS CURVA EM AÇO INOX 12CM	UNI	5,0000	52,0670	260,3350
309	TESOURA IRIS RETA EM AÇO INOX 12CM	UNI	10,0000	53,9930	539,9300
310	PINÇA PROFESSOR MEDINA 24 CM PARA BIÓPSIA UTERINA EM AÇO INOX 3 MM	UNI	10,0000	652,1100	6.521,1000
311	SORO FISIOLÓGICO NAO ESTERIL 500ML USO EXTERNO	FR	5,000,0000	10,7630	53.815,0000
312	FITA CREPE 18MM X 50 METROS CAIXA COM 72 ROLOS	CX	1,000,0000	9,6600	9,660,0000
313	LAMINA FOSCA LAPIDADA 26,0 X 76,0 ESPESURA 1,0 A 1,2 MM PARA MICROSCOPIA CX C/ 50	CX	100,0000	17,5530	1.755,3000
314	KIT PARA DIU COMPOSTO POR 1 ESPÉCULO VAGINAL TAMANHO P COM PARAFUSO PREVIAMENTE ROSQUEADO 01 PINÇA CHERON DE 24,5 CM, 1 PINÇA POZZI EM RESINA PONTA FINA COM 26,5 CM, 1 HISTERÔMETRO 25CM, 1 TESOURA LONGA PONTA CURVA 25CM.	KIT	10,0000	199,6700	1.996,7000
315	KIT PARA DIU COMPOSTO POR 1 ESPÉCULO VAGINAL TAMANHO M COM PARAFUSO PREVIAMENTE ROSQUEADO 01 PINÇA CHERON DE 24,5 CM, 1 PINÇA POZZI EM RESINA PONTA FINA COM 26,5 CM, 1 HISTERÔMETRO 25CM, 1 TESOURA LONGA PONTA CURVA 25CM.	KIT	10,0000	199,6700	1.996,7000
316	KIT PARA DIU COMPOSTO POR 1 ESPÉCULO VAGINAL TAMANHO G COM PARAFUSO PREVIAMENTE ROSQUEADO 01 PINÇA CHERON DE 24,5 CM, 1 PINÇA POZZI EM RESINA PONTA FINA COM 26,5 CM, 1 HISTERÔMETRO 25CM, 1 TESOURA LONGA PONTA CURVA 25CM.	KIT	10,0000	202,0000	2.020,0000
317	OXÍMETRO DIGITAL DE PULSO PORTÁTIL DE DEDO COM MONITOR DE SATURAÇÃO DE OXIGÊNIO NO SANGUE E FREQUÊNCIA CARDÍACA TELA LED COLORIDA	UNI	100,0000	214,4000	21.440,0000
319	LANTERNA CLÍNICA ALIMENTAÇÃO A PILHA	UNI	10,0000	733,3030	7.333,0300
320	BORRIFADOR TRANSPARENTE COM VÁLVULA DE REGULAGEM, GRAUAÇÃO DE QUANTIDADE 500 ML	UNI	300,0000	19,4270	5.828,1000
322	LOVA DE VINIL SEM PÓ ATÓXICA TAMANHO P CAIXA COM 100 UNIDADES	CX	70,0000	43,7270	3.060,8900
323	CAMPO OPERATÓRIO COMPRESSA ESTÉRIL 25 X 29 CM	UNI	1,000,0000	17,8800	17,880,0000
324	PINÇA POZZI 24 CM	UNI	7,0000	141,7300	992,1100

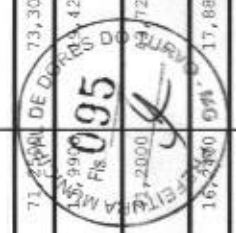



PREFEITURA MUNICIPAL DE DORES TURVO
PLANILHA DE COTAÇÃO

Data: 09/05/2023

Nro.: 0026

Página: 19 de 20

INFORMAÇÕES DA REQUISIÇÃO

Requisição: 00031 / 001

Data: 09/05/2023

Requisitante: KALLIL DAHIER MOREIRA CUNHA

Aplicação: AQUISIÇÃO DE MATERIAIS MEDICO HOSPITALAR PARA ATENDER AS DEMANDAS DAS UNIDADES MEDICAS E POSTOS DE SAUDE DO MUNICIPIO.

COTAÇÃO DE MATERIAL

325	TESOURA METEBAUM RETA 25 CM	UNI	7,0000	277,1500	1.940,0500	271,6600	277,1500	280,0000
326	HISTEROMETRO DE COLLIN 28 CM	UNI	7,0000	183,6300	1.285,4100	172,8800	183,6300	190,0000
327	PUNCH DERMATOLÓGICO N° 3	UNI	7,0000	65,6670	459,6690	64,7500	65,6670	67,0000
328	PUNCH DERMATOLÓGICO N° 4	UNI	7,0000	65,6670	459,6690	64,7500	65,6670	67,0000
329	ESPÁTULA DE AYRES DESCARTÁVEL DE MADEIRA PACOTE COM 100 UNIDADES	UNI	60,0000	25,8800	1.552,8000	23,9800	25,8800	29,0000
330	KIT PERNEIRA GINECOLÓGICA EM AÇO INOX COM 2 UNIDADES	KIT	4,0000	1.665,0000	6.660,0000	1.200,0000	1.665,0000	1.990,0000
331	TECIDO TIPO BEM PARA CAMPO CIRÚRGICO	MTS	30,0000	108,7600	3.262,8000	100,3000	108,7600	122,0000
336	CARVÃO ATIVADO PO 500 GRs	FR	10,0000	56,4630	564,6300	53,8000	56,4630	59,6000
337	CURATIVO DE ALGINATO E ESPUMA DE POLIURETANO COM PRATA 10 X 10 CM	UNI	200,0000	64,8730	12.974,6000	59,6000	64,8730	68,0200
338	CURATIVO CARVÃO ATIVADO COM PRATA 10,5X10,5 CX C/10	UNI	20,0000	63,0670	1.261,3400	59,6000	63,0670	65,8000
341	FRASCO DESCARTÁVEL PARA ACONDICIONAMENTO DE NUTRIÇÃO ENTERAL 300 ML	UNI	500,0000	3,2900	1.645,0000	3,0600	3,2900	3,6600
342	FRASCO DESCARTÁVEL PARA ACONDICIONAMENTO DE NUTRIÇÃO ENTERAL 500 ML	UNI	500,0000	3,3300	1.965,0000	3,7800	3,9300	4,1100
343	EQUIPO DE NUTRIÇÃO ENTERAL - PACOTE COM 25 UNIDADES	PCTE	200,0000	6,0600	1.212,0000	5,4200	6,0600	6,7700
344	ATAJURA DE CREPOM, 20CM X 4,5 CONTEUDO 13 FIOS/CM², CONECCIONADA / ALGODÃO CRU, COMPONENTE SINTETICO, BORDAS C/ ACABAMENTO QUE IMPEDA O DESFIAMENTO, ELASTICIDADE ADEQUADA ENROLADA, FORMA UNIFORME CONT. CILINDRICA NÃO ESTÉRIL EMB INDIVIDUAL	UNI	1.600,0000	37,9530	60.724,8000	21,6600	37,9530	38,9900
345	FITA MICROPORE 05CM X 4,5CM COR DA PELE	UNI	2.500,0000	14,3530	35.882,5000	13,1000	14,3530	15,6000
346	AGULHA DESCARTAVEL 40X12 HIPODERMICA, DESCARTAVEL ESTERIL	UNI	10.000,0000	0,3333	3.333,0000	0,2700	0,3333	0,4000
347	ELSTRODO CARDIOLOGICO PARA MONITORIZACAO CARDIACA DESCARTAVEL. PACOTE COM 100 UNIDADES	PCTE	150,0000	234,4000	32.160,0000	208,3500	214,4000	225,0000
348	MASCARA DE OXIGENIO DE ALTA CONCENTRACAO/FIUXO INFANTIL COM RESERVATORIO	UNI	70,0000	27,8170	1.947,1900	27,0000	27,8170	28,3000





PREFEITURA MUNICIPAL DE DORES TURVO
PLANILHA DE COTAÇÃO
REGISTRO DE PREÇOS

Data: 09/05/2023

Nro.: 0026

Página: 20 de 20

INFORMAÇÕES DA REQUISIÇÃO

Requisição: 00031 / 001

Data: 09/05/2023

Requisitante: KALLIL DAHIER MOREIRA CUNHA

Aplicação: AQUISIÇÃO DE MATERIAIS MEDICO HOSPITALAR PARA ATENDER AS DEMANDAS DAS UNIDADES MEDICAS E POSTOS DE SAUDE DO MUNICIPIO.

COTAÇÃO DE MATERIAL

Item	Descrição	UNI	Quantidade	Valor Unitário	Valor Total	Valor Unitário	Valor Total
349	CORTADOR DE ANEL; ALICATE DE CORTAR ANEL;	UNI	10,0000	231,8800	2.318,8000	231,8800	235,6600
350	BESCOVA CERVICAL DESCAR'TAVEL ESTÉRIL PCT C/100	PCTE	30,0000	182,0400	5.461,2000	182,0400	184,6600
351	LUVA CIRURGICA Nº 7,0 DESCARTÁVEL ESTÉRIL	PAR	500,0000	4,2267	2.113,3500	4,2267	4,5000
352	OCULOS D SEGURANCA AMPLA VISAO ARMAÇÃO CONFEC UMA UNICA PEÇA DE PVC FLEXIVEL TRANS Q/ COBRE TODA REGIAO DOS OLHOS C/ SISTEMA DE VENTILAÇÃO COMP POR 4VALVULAS C/10 FENDAS CADA 1 DELAS SENDO 2VALV SUPER 2 INFER ANTIABSSANTE.	UNI	25,0000	53,3970	1.334,9250	53,3970	55,3000
353	OLEO DE GIRASSOL P/ CICATRIZAÇÃO - DERSANI 200 ML	FR	400,0000	15,7170	6.286,8000	15,7170	16,6600
355	SONDA DE ASPIRAÇÃO TRAQUEAL COM VALVULA Nº 14	UNI	20,0000	4,3833	87,6660	4,3833	4,8000
356	BORRIFADOR TRANSPARENTE COM VÁLVULA DE REGULAGEM, GRADUAÇÃO DE QUANTIDADE 250 ML	UNI	300,0000	17,0030	5.100,9000	17,0030	17,9900
Total Itens ...					11.352.323,7560		

Local: DORES DO TURVO

Data: 09/05/2023

Responsável pela Cotação





MUNICÍPIO DE DORES DO TURVO
ESTADO DE MINAS GERAIS – CEP.: 36.513-000
RUA SÃO CRISTOVÃO, 55- CENTRO-DORES DO TURVO.
licitacao@doresdoturvo.mg.gov.br
CNPJ:18.128.249/0001-42 - tel: (032) 3576-1130



MEMORANDO INTERNO.

De: Setor de Licitações.

Para: Serviço Municipal da Fazenda e Contabilidade.

Para continuar os trâmites legais de instauração do processo licitatório, cujo objetivo refere-se à Registro de preços para aquisição de materiais Médico Hospitalar para atender as demandas das Unidades Médicas e Postos de Saúde do Município de Dores do Turvo MG, no valor total estimado de R\$ 11.352.323,75 (onze milhões, trezentos e cinquenta e dois mil, trezentos e vinte e três reais e setenta e cinco centavos), conforme pesquisa de preço nos altos do processo, solicito a realização de bloqueio orçamentário, bem como o estudo de impacto orçamentário-financeiro da referida despesa para o exercício de 2023.

Município de Dores do Turvo, 09 de maio de 2023.

Marcelo Lana Goulart
Pregoeiro Municipal



MUNICÍPIO DE DORES DO TURVO
ESTADO DE MINAS GERAIS – CEP.: 36.513-000
RUA SÃO CRISTOVÃO, 55- CENTRO-DORES DO TURVO.
licitacao@doresdoturvo.mg.gov.br
CNPJ:18.128.249/0001-42 - tel: (032) 3576-1130



À COMISSÃO DE LICITAÇÃO DA PREFEITURA DE DORES DO TURVO

Em atendimento ao pedido do setor de Licitações informamos que haverá acompanhamento de saldo orçamentário durante a realização das despesas para Cobertura da Licitação em causa, cujo objeto é a aquisição de materiais Médico Hospitalar para atender as demandas das Unidades Médicas e Postos de Saúde do Município de Dores do Turvo MG, classificando-o em uma das seguintes Dotações Orçamentárias, exercício 2023:

02.09.01.10.302.0210.2059.33.90.30.00

Dores do Turvo, 09 de maio de 2023.

José Miguel de Souza Vieira Filho
Contador CRC/MG 42.190



MUNICÍPIO DE DORES DO TURVO
ESTADO DE MINAS GERAIS – CEP.: 36.513-000
RUA SÃO CRISTOVÃO, 55- CENTRO-DORES DO TURVO.
licitacao@doresdoturvo.mg.gov.br
CNPJ:18.128.249/0001-42 - tel: (032) 3576-1130



AO SETOR DE LICITAÇÕES DA PREFEITURA DE DORES DO TURVO

À vista do requerimento do setor de licitações e, de acordo com a instrução processual e, ainda, face à programação financeira desta Prefeitura, informamos que há previsão de arrecadação de receita no orçamento do ano 2022, para custear as despesas e que os pagamentos poderão ser estabelecidos de acordo com a Lei Federal nº 8.666/93 e suas posteriores alterações, numa estimativa de despesa referente a R\$ 11.352.323,75 (onze milhões, trezentos e cinquenta e dois mil, trezentos e vinte e três reais e setenta e cinco centavos).

Objeto: Aquisição de materiais Medico Hospitalar para atender as demandas das Unidades Médicas e Postos de Saúde do Município de Dores do Turvo MG

Dores do Turvo, 09 de maio de 2023.

Mônica Aparecida do Carmo
Secretária de Finanças e Planejamento



MUNICÍPIO DE DORES DO TURVO
ESTADO DE MINAS GERAIS – CEP.: 36.513-000
RUA SÃO CRISTOVÃO, 55- CENTRO-DORES DO TURVO.
licitacao@doresdoturvo.mg.gov.br
CNPJ:18.128.249/0001-42 - tel: (032) 3576-1130



GABINETE DO PREFEITO MUNICIPAL

DESPACHO:

Face o pleito exposto, na qualidade de Prefeito Municipal de Dores do Turvo/MG e na forma da Lei, **defiro a abertura do Processo Licitatório Registro de Preço para** Aquisição de materiais Medico Hospitalar para atender as demandas das Unidades Médicas e Postos de Saúde do Município de Dores do Turvo MG, condicionando-o à existência de Crédito Orçamentário e Disponibilidade Financeira, bem como, ainda, declaro para todos os efeitos legais, que a despesa objeto da abertura deste Processo Licitatório atende ao disposto nos artigos 16 e 17 da Lei Complementar nº 101/2000, tendo adequação orçamentária e financeira com a LOA e compatibilidade com o PPA e a LDO.

Dores do Turvo, 09 de maio de 2023.

VALDIR RIBEIRO DE BARROS
Prefeito Municipal



MUNICÍPIO DE DORES DO TURVO

ESTADO DE MINAS GERAIS – CEP: 36.513-000
RUA SÃO CRISTOVÃO, 55- CENTRO-DORES DO TURVO.
CNPJ. 18.128.249/0001-42 - tel. (032) 3576-1130



PORTARIA Nº 032 DE 03 DE ABRIL DE 2023.

“ALTERA OS TERMOS DA PORTARIA Nº 003/2023 QUE NOMEIA PREGOEIRO E COMISSÃO DE APOIO AO PREGÃO”.

O Prefeito Municipal de Dolores do Turvo/MG, no uso de suas atribuições legais que lhe são conferidas pela Lei Orgânica do Município e, diante da determinação contida no § 4º do art. 51 da Lei Federal nº 10.520/02, com suas posteriores alterações;

RESOLVE:

Art. 1º. Ficam nomeados como Pregoeiro do Município de Dolores do Turvo/MG e membros de apoio ao pregão, respectivamente, os seguintes servidores:

Pregoeiro: Marcelo Lana Goulart, portador do CPF nº 900.237.656-15 e RG nº MG- 7462659;

Membro: Rosângela Maria Moreira, portadora do CPF nº 868.772.406-34 e RG nº M.6.526.032;

Membro: Higor Moreira Heleno, portador do CPF nº 060.606.146-04 e RG nº MG 13.250.846;

SUPLENTE

Membro Suplente: **Mariana das Dolores Inácio**, portadora do CPF nº 127.833.306-10 e RG nº MG 548080665 SSP/SP.

Art. 2º. Esta Portaria entra em vigor na data de sua publicação.

Art. 3º. Ficam revogadas as disposições em contrário.

Registre-se. Publique-se e Cumpra-se.

Dolores do Turvo/MG, 03 de abril de 2023.

VALDIR RIBEIRO DE BARROS
Prefeito Municipal



MUNICÍPIO DE DORES DO TURVO
ESTADO DE MINAS GERAIS – CEP.: 36.513-000
RUA SÃO CRISTOVÃO, 55- CENTRO-DORES DO TURVO.
licitacao@doresdoturvo.mg.gov.br
CNPJ:18.128.249/0001-42 - tel: (032) 3576-1130

AUTUAÇÃO

Aos nove dias do mês de maio de 2023, na sede da Prefeitura do Município de Dolores do Turvo, Estado de Minas Gerais, na Rua São Cristovão, 55, Centro, nesta cidade, autuo os documentos que adiante seguem. Para constar, foi feita a presente autuação e procedeu-se a abertura do Processo Licitatório. Eu, Marcelo Lana Goulart, Pregoeiro Municipal, subscrevi.



Marcelo Lana Goulart
Pregoeiro Municipal



Processo Licitatório nº 088/2023.
Modalidade: Pregão Eletrônico nº 022/2023
REGISTRO DE PREÇOS.

OBJETO DA LICITAÇÃO: Registro de Preço para aquisição de materiais Médico Hospitalar para atender as demandas das Unidades Médicas e Postos de Saúde do Município de Dolores do Turvo MG

FUNDAMENTO LEGAL: Lei 10.520/02 e 8.666/93.

VALOR TOTAL ESTIMADO: R\$ 11.352.323,75 (onze milhões, trezentos e cinquenta e dois mil, trezentos e vinte e três reais e setenta e cinco centavos).

As despesas decorrentes da presente licitação correrão à conta das dotações orçamentárias do exercício 2023, sendo:

02.09.01.10.302.0210.2059.33.90.30.00

Ordenador das despesas: Prefeito Municipal.

Cancelado do Processo Nº 071/2023!



De Licitar Digital - Plataforma De Compras <neo_resposta@licitardigital.com.br>
Para <licitacao@doresdoturvo.mg.gov.br>
Data 2023-05-10 12:31

Atualização de Status do Processo

Olá **Rosangela Maria Moreira**,

Foi feita uma alteração no status do Processo nº **071/2023**, Pregão nº **016/2023** para **(Cancelado)**, publicado por **PREFEITURA MUNICIPAL DE DORES DO TURVO** (Unidade Única), ao qual você está envolvido.

Justificativa: *DESPACHO* Processo Licitatório nº 071/2023. Modalidade: Pregão Eletrônico nº 016/2023 REGISTRO DE PREÇOS. OBJETO DA LICITAÇÃO: Registro de Preço para aquisição de materiais Médico Hospitalar para atender as demandas das Unidades Médicas e Postos de Saúde do Município de Dores do Turvo MG Considerando Processo licitatório nº 071/2023 com certame realizado nos dias 27/04/2023 e 28/04/2023; Considerando que a equipe de apoio ao Pregão resolveu por bem, **SUSPENDER** o certame para a empresa **LICITAR DIGITAL** revisar a ocorrência da Plataforma tendo em vista a instabilidade no portal **AMM LICITA (LICITAR DIGITAL)** onde o mesmo estava travando impossibilitando e prejudicando o andamento da licitação e conseqüentemente aos licitantes que não conseguiram dar seus lances; **RESOLVE: CANCELAR** o **PROCESSO LICITATÓRIO** nº 071/2023 – **PREGÃO ELETRÔNICO** nº 016/2023, cujo objeto é Registro de Preço para aquisição de materiais Médico Hospitalar para atender as demandas das Unidades Médicas e Postos de Saúde do Município de Dores do Turvo MG onde, será publicado novo processo licitatório. Publique-se Dores do Turvo MG, 10 de maio de 2023. Marcelo Lana Goulart Pregoeiro Municipal



[Acesso a plataforma →](#)



MUNICÍPIO DE DORES DO TURVO
ESTADO DE MINAS GERAIS – CEP.: 36.513-000
RUA SÃO CRISTOVÃO, 55- CENTRO-DORES DO TURVO.
licitacao@doresdoturvo.mg.gov.br
CNPJ:18.128.249/0001-42 - tel: (032) 3576-1130

EDITAL DE LICITAÇÃO	Processo Licitatório	PRC 088/20233
	Modalidade - Pregão Eletrônico	PREG 022/2023

O Município de Dores do Turvo MG, pessoa jurídica de direito Público interno, inscrita no CNPJ sob o nº 18.128.249/0001-42, com sede na Rua São Cristovão, nº 55. Centro. Dores do Turvo MG. CEP: 36.513-000, através de seu Prefeito Municipal, SRº Valdir Ribeiro de Barros, torna público, que fará realizar licitação, na modalidade Pregão Eletrônico do tipo MENOR PREÇO POR ITEM, no **MODO DE DISPUTA ABERTO E FECHADO**, nos termos da Lei Federal nº 8.666 de 21 de junho de 1993 e alterações posteriores, da Lei Federal 10.520 de 17 de julho de 2002, Decreto nº 10.024, de 20 de setembro de 2019 e demais normas, inclusive municipais.

DA SESSÃO PÚBLICA VIRTUAL DO PREGÃO – HORÁRIO DE BRASÍLIA

INÍCIO DO RECEBIMENTO DAS PROPOSTAS: Dia 20/05/2023 às 10h00min. Até dia 01/06/2023 as 07h29min.

ABERTURA DAS PROPOSTAS COMERCIAIS: Dia 01/06/2023 às 07h30min.

INÍCIO DA SESSÃO DE LANCES: Dia 01/06/2023 às 07h30min



Caso não de tempo de terminar o certame na data marcada, será marcado a continuidade na própria plataforma via chat e publicação no Diário Oficial da Prefeitura Municipal de Dores do Turvo MG.

Horario de funcionamento Prefeitura: 07:00 as 11:0 e de 12:00 as 16:00 horas;

OBJETO: Registro de preços para aquisição de materiais Médico Hospitalar para atender as demandas das Unidades Médicas e Postos de Saúde do Município de Dores do Turvo MG. **As especificações do objeto da presente licitação estão descritas no Anexo I deste Edital.**

LOCAL DA SESSÃO PÚBLICA:

PLATAFORMA DE LICITAÇÕES AMMLicita – www.ammlicita.org.br

TIPO: MENOR PREÇO POR ITEM

MODO DE DISPUTA: “**aberto e fechado**”, em que os licitantes apresentarão lances públicos e sucessivos, com lance final e fechado.

ESCLARECIMENTOS:

Diretamente pela plataforma de licitações – www.ammlicita.org.br > edital Pregão Eletrônico

022/2023

Telefones: 35-3553-1211

Horário de funcionamento: 08h00min. às 16h:00min.



1 – PREÂMBULO

1.1. O Município de Dores do Turvo MG, pessoa jurídica de direito Público interno, inscrita no CNPJ sob o nº 18.128.249/0001-42, com sede na Rua São Cristovão, nº 55. Centro. Dores do Turvo MG. CEP: 36.513-000, através de seu Prefeito Municipal, SRº Valdir Ribeiro de Barros, realizará a Licitação na **Modalidade Pregão Eletrônico**, em sessão pública a ser realizada na **Plataforma de Licitações AMM Licita (www.ammlicita.org.br)**, que tem como objeto o Registro de preços para aquisição de **materiais Medico Hospitalar para atender as demandas das Unidades Médicas e Postos de Saúde do Município de Dores do Turvo MG**, conforme especificado no termo de referência deste edital.



1.2 - Os trabalhos serão conduzidos pelo pregoeiro municipal SRº Marcelo Lana Goulart e Equipe de Apoio composta pelos servidores públicos municipais, Rosângela Maria Moreira, Higor Moreira Heleno e Mariana das Dores Inácio (suplente), designados pela Portaria nº 032/2023, anexado aos autos do procedimento e regido pelas Lei Federal nº 8.666 de 21 de junho de 1993 e alterações posteriores, da Lei Federal 10.520 de 17 de julho de 2002, Decreto nº 10.024, de 20 de setembro de 2019 e demais normas pertinentes e pelas condições estabelecidas pelo presente Edital.

1.3 - O Edital e os demais documentos complementares poderão ser obtidos gratuitamente no site da Prefeitura Municipal de Dores do Turvo MG, através do endereço eletrônico www.doresdoturvo.mg.gov.br, na Plataforma de Licitações **AMM Licita**, através do endereço eletrônico www.ammlicita.org.br e também no prédio sede da Prefeitura Municipal de Dores do Turvo/MG, em dias e horários de expediente, a partir da data de sua publicação.

1.4 - Toda e qualquer alteração que possivelmente ocorrer neste Edital, tais como errata, adendo, suspensão ou revogação, deverá ser consultada pelos pretendentes licitantes no endereço eletrônico www.ammlicita.org.br, bem como, no site da Prefeitura Municipal de Dores do Turvo/MG www.doresdoturvo.mg.gov.br e quadro de avisos.

1.5 - A Administração não se responsabilizará caso o pretendente licitante não acesse o e-mail informado ou não visualize a alteração no Site supracitado consequentemente desconhecendo o teor dos Avisos publicados.



MUNICÍPIO DE DORES DO TURVO

ESTADO DE MINAS GERAIS – CEP.: 36.513-000
RUA SÃO CRISTOVÃO, 55- CENTRO-DORES DO TURVO.
licitacao@doresdoturvo.mg.gov.br
CNPJ:18.128.249/0001-42 - tel: (032) 3576-1130

2- OBJETO

2.1. Constitui objeto da presente licitação Registro de preços para aquisição de materiais Médico Hospitalar para atender as demandas das Unidades Médicas e Postos de Saúde do Município de Dores do Turvo MG constantes no Termo de Referência, conforme documentos complementares na plataforma da AMM Licita.

3 - CONDIÇÕES DE PARTICIPAÇÃO

3.1 – Poderão participar deste Pregão as empresas legalmente constituídas e que comprovem possuir os requisitos mínimos de qualificação exigidos neste Edital e seus documentos complementares.

3.2 – Não poderão participar do presente certame:

3.2.1 – Empresa suspensa de participar de licitação e impedida de contratar com o Município, durante o prazo da sanção aplicada;

3.2.2 – Empresa declarada inidônea para licitar ou contratar com a Administração Pública, enquanto perdurarem os motivos determinantes da punição ou até que seja promovida sua reabilitação;

3.2.3 – Empresa impedida de licitar e contratar com o Município, durante o prazo da sanção aplicada;

3.2.4 – Empresa proibida de contratar com o Poder Público, em razão do disposto no art. 72, § 8º, V, da Lei n.º 9.605/1998;

3.2.5 – Empresa proibida de contratar com o Poder Público, nos termos do art. 12 da Lei n.º 8.429/1992;

3.2.6 - Quaisquer interessados enquadrados nas vedações previstas no art. 9º da Lei n.º 8.666/1993;

3.2.6.1 - Entende-se por “participação indireta” a que alude o art. 9º da Lei n.º 8.666/1993 a participação no certame de empresa em que uma das pessoas listadas no mencionado dispositivo legal figure como sócia, pouco importando o seu conhecimento técnico acerca do objeto da licitação ou mesmo a atuação no processo licitatório.

3.2.7 – Sociedade estrangeira não autorizada a funcionar no País;

3.2.8 - Empresa cujo estatuto ou contrato social não seja pertinente e compatível como objeto deste Pregão;

3.2.9 - Empresa que se encontre em processo de dissolução, recuperação judicial, recuperação extrajudicial, falência, concordata, fusão, cisão ou incorporação;

3.2.10 - Sociedades integrantes de um mesmo grupo econômico, assim entendidas aquelas que tenham diretores, sócios ou representantes legais comuns, ou que utilizem recursos materiais





tecnológicos ou humanos em comum, exceto se demonstrado que não agem representando interesse econômico em comum;

3.2.11 - Consórcio de empresa, qualquer que seja sua forma de constituição.

3.3 - Os licitantes deverão estar previamente cadastrados na plataforma de licitações, o qual poderá ser realizado em www.ammlicita.org.br

3.4 - A observância das vedações supra é de inteira responsabilidade da licitante que, pelo descumprimento, se sujeita às penalidades cabíveis.

3.5 - Aplicar-se-á os incisos I e II do artigo 48 da Lei Complementar 123/2006, inciso II do artigo 49 do mesmo diploma legal.

3.6 - Será concedido tratamento favorecido para as microempresas e empresas de pequeno porte, para as sociedades cooperativas mencionadas no artigo 34 da Lei nº 11.488, de 2007 e para o microempreendedor individual - MEI, nos limites previstos da Lei Complementar nº 123, de 2006.

4. DA IMPUGNAÇÃO DO ATO CONVOCATÓRIO

4.1- Até **03 (três) dias úteis** antes da data fixada para recebimento das propostas, qualquer pessoa poderá solicitar esclarecimentos, providências ou impugnar o Ato Convocatório deste Pregão, devendo protocolizar o pedido diretamente pelo site www.ammlicita.org.br, no local específico dentro do processo licitatório em análise cabendo ao PREGOEIRO decidir sobre a petição no prazo de **02(dois) dias úteis**.

4.1.1 - Caso seja acolhida a impugnação contra o Ato Convocatório, será designada nova data para a realização do Certame.

4.2 - Decairá do direito de impugnar os termos deste edital, por falhas ou irregularidades, o proponente/licitante que não o fizer até o **terceiro dia útil** que anteceder à data de realização da sessão pública do Pregão, hipótese em que tal comunicação não terá efeito de recurso.

4.3 - A impugnação feita tempestivamente pelo proponente/licitante não o impedirá de participar do Certame.

5 – DO CREDENCIAMENTO NO SISTEMA E DA EFETIVA PARTICIPAÇÃO

5.1 - O Pregão Eletrônico será realizado em sessão pública, por meio da internet, mediante condições de segurança (criptografia e autenticação) em todas as suas fases.

5.2 - Para acesso ao sistema eletrônico, os interessados na participação do Pregão Eletrônico deverão dispor de chave de identificação e senha pessoal (intransferíveis), obtidas através do sítio da Plataforma de Licitações da **AMM Licita** (www.ammlicita.org.br).

5.3 - É de exclusiva responsabilidade do usuário o sigilo da senha, bem como, seu uso em qualquer transação efetuada diretamente ou por seu representante, não cabendo ao Município





de Dores do Turvo/MG, ao provedor do sistema ou ao órgão promotor da licitação, a responsabilidade por eventuais danos decorrentes do uso indevido do acesso.

5.4 - O credenciamento do licitante e de seu representante legal junto ao sistema eletrônico implica a responsabilidade legal pelos atos praticados e a presunção de incapacidade técnica para a realização das transações inerentes ao pregão eletrônico.

5.5 - A participação no Pregão Eletrônico se dará por meio da digitação da senha pessoal do credenciado e subsequente encaminhamento da proposta de preços e documentos de habilitação, exclusivamente por meio do sistema eletrônico, observando data e horário limite estabelecido.

5.6 - O encaminhamento de proposta pressupõe o pleno conhecimento e atendimento às exigências de habilitação previstas neste Edital.

5.7 - COMO CONDIÇÃO PARA PARTICIPAÇÃO NO PREGÃO, A LICITANTE ASSINALARÁ “SIM” OU “NÃO” EM CAMPO PRÓPRIO DO SISTEMA ELETRÔNICO, RELATIVO ÀS SEGUINTE DECLARAÇÕES:

* Declaro que estou ciente e concordo com as condições contidas no edital e seus documentos complementares, cumpro plenamente os requisitos de habilitação definidos no edital e que até a presente data inexistem fatos impeditivos para a minha habilitação, ciente da obrigatoriedade de declarar ocorrências posterior.

* Declaro para fins do disposto no inciso V do art. 27, da Lei nº 8.666/93, que não emprego menor de 18 (dezoito) anos em trabalho noturno, perigoso ou insalubre e não emprego menor de 16 (dezesseis) anos, salvo menor, a partir dos 14 (quatorze) anos, na condição de aprendiz, nos termos do inciso XXXIII, do art. 7º, da Constituição Federal/88.

* Declaro que a proposta apresentada para essa licitação está em conformidade com as exigências do instrumento convocatório e me responsabilizo pela veracidade e autenticidade dos documentos apresentados.

* Declaro que não possuo, em minha cadeia produtiva, empregados executando trabalho degradante ou forçado, observando o disposto nos incisos III e IV do art. 1º e no inciso III do art. 5º da Constituição Federal/88.

* Declaro que não incorro nas condições impeditivas do art. 9º da lei 8666/93.

* Declaro para os devidos fins legais, sem prejuízo das sanções e multas previstas neste ato convocatório, estar enquadrado como ME/EPP/Cooperativa, conforme a Lei Complementar nº 123/2006, cujos termos declaro conhecer na íntegra, estando apto, portanto, a exercer o direito de preferência.

5.8 - A declaração falsa relativa ao cumprimento de qualquer condição sujeitará o licitante às sanções previstas em lei e neste Edital.



6 – DA APRESENTAÇÃO DA PROPOSTA E DOS DOCUMENTOS DE HABILITAÇÃO

6.1 - Os licitantes encaminharão, exclusivamente por meio do sistema, concomitantemente com os documentos de habilitação exigidos no edital, proposta com a descrição do objeto ofertado e o preço, até a data e o horário estabelecidos para abertura da sessão pública, quando, então, encerrar-se-á automaticamente a etapa de envio dessa documentação.

6.2 - O envio da proposta, acompanhada dos documentos de habilitação exigidos neste Edital, ocorrerá por meio de chave de acesso e senha intransferíveis.

6.3 - As Microempresas e Empresas de Pequeno Porte deverão encaminhar a documentação de habilitação, ainda que haja alguma restrição de regularidade fiscal e trabalhista, nos termos do art. 43, § 1º da LC nº 123, de 2006.

6.4 - Incumbirá ao licitante acompanhar as operações no sistema eletrônico durante a sessão pública do Pregão, ficando responsável pelo ônus decorrente da perda de negócios, diante da inobservância de quaisquer mensagens emitidas pelo sistema ou de sua desconexão.

6.5 - Até a abertura da sessão pública, os licitantes poderão retirar ou substituir a proposta e os documentos de habilitação anteriormente inseridos no sistema;

6.6 - Não será estabelecida, nessa etapa do certame, ordem de classificação entre as propostas apresentadas, o que somente ocorrerá após a realização dos procedimentos de negociação e julgamento da proposta.

6.7 - Os documentos que compõem a proposta e a habilitação do licitante melhor classificado somente serão disponibilizados para avaliação do Pregoeiro e para acesso público após o encerramento do envio de lances.

6.8 - Os documentos complementares à proposta e à habilitação, quando necessários à confirmação daqueles exigidos no edital e já apresentados, se houver, serão encaminhados pelo licitante melhor classificado após o encerramento do envio de lances no prazo definido pelo pregoeiro, de no mínimo 02 (duas) horas, sob pena de inabilitação, podendo ser prorrogado.

6.9 - Somente haverá a necessidade de comprovação do preenchimento de requisitos mediante apresentação dos documentos originais não-digitais quando houver dúvida em relação à integridade do documento digital.

6.9.1 - Nestes casos, a licitante deverá encaminhar a documentação original ou a cópia autenticada exigida, no prazo máximo de 03 (três) dias úteis, contados da datada solicitação do pregoeiro, via sistema.

6.10 - Se o licitante for a matriz, todos os documentos deverão estar em nome da matriz, e se o licitante for a filial, todos os documentos deverão estar em nome da filial, exceto aqueles



documentos que, pela própria natureza, comprovadamente, forem emitidos somente em nome da matriz.

6.11 - Todos os documentos emitidos em língua estrangeira deverão ser entregues acompanhados da tradução para língua portuguesa, efetuada por Tradutor Juramentado, ou de outro que venha a substituí-lo, ou consularizados pelos respectivos consulados ou embaixadas.

6.12 - Havendo necessidade de analisar minuciosamente os documentos exigidos, o Pregoeiro suspenderá a sessão, informando no “**chat**” a nova data e horário para a continuidade da mesma.

6.13 - Será inabilitado o licitante que não comprovar sua habilitação, seja por não apresentar quaisquer dos documentos exigidos, ou apresentá-los em desacordo com o estabelecido neste Edital.

7 – DO PREENCHIMENTO DA PROPOSTA

7.1 - O licitante deverá enviar sua proposta mediante o preenchimento, no sistema eletrônico, dos seguintes campos:

7.1.1 - Valor unitário e total de seus itens;

7.1.2 - Descrição detalhada do objeto, contendo as informações similares à especificação do Termo de Referência; indicando, no que for aplicável: prazo de garantia etc.

7.2 - Todas as especificações do objeto contidas na proposta vinculam à Contratada.

7.3 - Nos valores propostos estarão inclusos todos os custos operacionais, encargos previdenciários, trabalhistas, tributários, comerciais e quaisquer outros que incidam direta ou indiretamente na entrega.

7.4 - Os preços ofertados, tanto na proposta inicial, quanto na etapa de lances, serão de exclusiva responsabilidade do licitante, não lhe assistindo o direito de pleitear qualquer alteração sob alegação de erro, omissão ou qualquer outro pretexto.

7.5 - O prazo de validade da proposta é fixado em **60 (sessenta) dias**, a contar da data de sua apresentação.

7.6 - Os licitantes devem respeitar os preços máximos estabelecidos nas normas de regência de contratações públicas, quando participarem de licitações públicas.

7.7 - No caso de alguma inconsistência no descritivo dos itens entre o Edital e o constante na plataforma do pregão Eletrônico, deverá ser considerado o descritivo do Edital.

7.8 - Anexar proposta escrita (word ou pdf) com marcas, valor unitario e valor final sem identificação da empresa, sem assinaturas, sem timbre e sem cidade - Será desclassificada a proposta que identifique o licitante.





8 – DOS DOCUMENTOS DE HABILITAÇÃO

Os licitantes deverão encaminhar, nos termos deste Edital, juntamente com a PROPOSTA, A DOCUMENTAÇÃO DE HABILITAÇÃO, ANTES DA ABERTURA DA SESSÃO PÚBLICA, a seguir informada:

8.1 - DA HABILITAÇÃO JURÍDICA

8.1.1 - registro comercial no caso de firma individual;

8.1.2 - ato constitutivo, estatuto ou contrato social e última alteração (se houver) em vigor, devidamente registrado, onde se possa identificar o administrador, em se tratando de sociedades comerciais e no caso de sociedade por ações, acompanhados de documentos que comprovem a eleição de seus administradores;

8.1.3 - comprovante de inscrição do ato constitutivo, no caso de sociedades civis, acompanhado de prova da composição da diretoria em exercício;

8.1.4 - decreto de autorização, em se tratando de empresa ou sociedade estrangeira em funcionamento no País e ato de registro ou autorização para funcionamento expedido pelo órgão competente, quando a atividade assim o exigir.

8.1.5 - RG e CPF de todos os socios da empresa.

8.2 - DA REGULARIDADE FISCAL, TRABALHISTA, ECONÔMICO- FINANCEIRA E TÉCNICA

8.2.1- prova de inscrição no Cadastro Nacional de Pessoa Jurídica, através do cartão do CNPJ, que também servirá para fins de comprovação do enquadramento como Microempresas ou Empresas de Pequeno Porte;

I- Regularidade Fiscal

a) prova de regularidade para com a Fazenda Federal relativa a Tributos Federais e à dívida Ativa da União e prova de regularização perante o Instituto Nacional de Seguridade Social – INSS, através de certidão expedida conjuntamente pela Secretaria da Receita Federal do Brasil – RFB e pela Procuradoria-Geral da Fazenda Nacional – PGFN, conforme Portarias MF 358 e 443/2014;

b) prova de regularidade fiscal para com a Fazenda Pública Estadual da sede da licitante;

c) prova de regularidade fiscal para com a Fazenda Pública Municipal do domicílio ou sede do licitante, ou outra equivalente, na forma da Lei;

d) prova de regularidade fiscal perante ao Fundo de Garantia por Tempo de Serviço (CRF - FGTS), demonstrando situação regular no cumprimento dos encargos sociais instituídos por Lei;





II-RegularidadeTrabalhista

a) Prova de inexistência de débitos inadimplidos perante a Justiça do Trabalho, mediante apresentação de Certidão Negativa de Débitos Trabalhistas (CNDT) e/ou, no caso de estarem os débitos garantidos por penhora suficiente ou com a exigibilidade suspensa, será aceita a Certidão Positiva de Débitos Trabalhistas, que tenha os mesmos efeitos da CNDT;

III- RegularidadeEconômico/Financeira

a) Certidão negativa de falência ou em Recuperação Judicial, expedida pelo distribuidor da sede da pessoa jurídica, emitida em data não superior a 90 (noventa) dias da data da sessão do pregão, se outro prazo não constar no documento.

IV - Capacidade Técnica:

- a. Alvará de Vigilância Sanitária Expedida pela repartição pertinente;
- b. Alvará de Funcionamento;



Nota 01 - A verificação pelo órgão ou entidade promotora do certame nos sítios eletrônicos oficiais de órgãos e entidades emissores de certidões constitui meio legal de prova, para fins de habilitação.

Nota 02 - As certidões que não tenham o prazo de validade expresso no documento, ter-se-ão como válidas por 90 (noventa) dias a partir da data de sua emissão.

9 – DA ABERTURA DA SESSÃO, CLASSIFICAÇÃO DAS PROPOSTAS E FORMULAÇÃO DE LANCES

9.1 - A abertura da presente licitação dar-se-á em sessão pública, por meio de sistema eletrônico, na data, horário e local indicados neste Edital.

9.2 - O Pregoeiro verificará as propostas apresentadas, desclassificando desde logo aquelas que não estejam em conformidade com os requisitos estabelecidos neste Edital, que contenham vícios insanáveis ou que não apresentem as especificações técnicas exigidas no Termo de Referência.

9.3 - Também será desclassificada a proposta que identifique o licitante.

9.4 - A desclassificação será sempre fundamentada e registrada no sistema, com acompanhamento em tempo real por todos os participantes.

9.5 - A não desclassificação da proposta não impede o seu julgamento definitivo em sentido contrário, levado a efeito na fase de aceitação.

9.6 - O sistema ordenará automaticamente as propostas classificadas, sendo que somente estas participarão da fase de lances.

9.7 - Iniciada a etapa competitiva, os licitantes deverão encaminhar lances exclusivamente por



meio do sistema eletrônico, sendo imediatamente informados do seu recebimento e do valor consignado no registro.

9.8 - O lance deverá ser ofertado de acordo com o tipo de licitação indicada no preâmbulo.

9.9 - Os licitantes poderão oferecer lances sucessivos, observando o horário fixado para abertura da sessão e as regras estabelecidas no Edital.

9.10 - O licitante somente poderá oferecer lance de valor inferior ou percentual de desconto superior ao último por ele ofertado e registrado pelo sistema.

9.11 - O intervalo mínimo de diferença de valores entre os lances, que incidirá tanto em relação aos lances intermediários quanto em relação à proposta que cobrir a melhor oferta deverá ser de **RS 0,01 (um centavo)**.

9.12 - Será adotado para o envio de lances no pregão eletrônico o **modo de disputa aberto e fechado**.

9.13 - **Não serão aceitos dois ou mais lances de mesmo valor**

9.14- Encerrada a fase competitiva sem que haja a prorrogação automática pelo sistema, poderá o Pregoeiro, assessorada pela equipe de apoio, justificadamente, admitir o reinício da sessão pública de lances, em prol da consecução do melhor preço.

9.15- Em caso de falha no sistema, os lances em desacordo com os subitens anteriores deverão ser desconsiderados pelo Pregoeiro.

9.16- Não serão aceitos dois ou mais lances de mesmo valor, prevalecendo aquele que for recebido e registrado primeiro.

9.17- Durante o transcurso da sessão pública, os licitantes serão informados, em tempo real, do valor do menor lance registrado, vedada a identificação do licitante.

9.18- No caso de desconexão com o Pregoeiro, no decorrer da etapa competitiva do Pregão, o sistema eletrônico poderá permanecer acessível aos licitantes para a recepção dos lances.

9.19- Quando a desconexão do sistema eletrônico para o Pregoeiro persistir por tempo superior a dez minutos, a sessão pública será suspensa e reiniciada somente após decorridas vinte e quatro horas da comunicação do fato pelo Pregoeiro aos participantes, no sítio eletrônico utilizado para divulgação.

9.20- Caso o licitante não apresente lances, concorrerá com o valor de sua proposta.

9.21- Em relação a itens não exclusivos para participação de microempresas e empresas de pequeno porte, uma vez encerrada a etapa de lances, o sistema identificará as microempresas e empresas de pequeno porte participantes, procedendo à comparação com os valores da primeira colocada, se esta for empresa de maior porte, assim como das demais classificadas, para o fim de aplicar-se o disposto nos artigos 44 e 45 da LC nº 123, de 2006.

9.22- Nessas condições, as propostas de microempresas e empresas de pequeno porte que se



[Handwritten mark]



MUNICÍPIO DE DORES DO TURVO

ESTADO DE MINAS GERAIS – CEP.: 36.513-000
RUA SÃO CRISTOVÃO, 55- CENTRO-DORES DO TURVO.
licitacao@doresdoturvo.mg.gov.br
CNPJ:18.128.249/0001-42 - tel: (032) 3576-1130

encontrarem na faixa de até 5% (cinco por cento) acima da melhor proposta ou melhor lance serão consideradas empatadas com a primeira colocada.

9.23- A melhor classificada nos termos do item anterior terá o direito de encaminhar uma última oferta para desempate, obrigatoriamente em valor inferior ao da primeira colocada, no prazo de 3 (três) minutos controlados pelo sistema, contados após a comunicação automática para tanto.

9.24- Caso a microempresa ou a empresa de pequeno porte melhor classificada desista ou não se manifeste no prazo estabelecido, serão convocadas as demais licitantes microempresas e empresas de pequeno porte que se encontrem naquele intervalo de 5% (cinco por cento), na ordem de classificação, para o exercício do mesmo direito, no prazo estabelecido no subitem anterior.

9.25- No caso de equivalência dos valores apresentados pelas microempresas e empresas de pequeno porte que se encontrem nos intervalos estabelecidos nos subitens anteriores, será realizado sorteio entre elas para que se identifique aquela que primeiro poderá apresentar melhor oferta.

9.26- A ordem de apresentação pelos licitantes é utilizada como um dos critérios de classificação, de maneira que só poderá haver empate entre propostas iguais (não seguidas de lances), ou entre lances finais da fase fechada do modo de disputa aberto e fechado.

9.27- Havendo eventual empate entre propostas ou lances, o critério de desempate será aquele previsto no art. 3º, § 2º, da Lei nº 8.666/93, assegurando-se a preferência, sucessivamente, aos bens e serviços:

9.27.1- produzidos no país;

9.27.2- produzidos ou prestados por empresas brasileiras;

9.27.3- produzidos ou prestados por empresas que invistam em pesquisa e no desenvolvimento de tecnologia no País;

9.27.4- produzidos ou prestados por empresas que comprovem cumprimento de reserva de cargos prevista em lei para pessoa com deficiência ou para reabilitado da Previdência Social e que atendam às regras de acessibilidade previstas na legislação.

9.27.5- Persistindo o empate, a proposta vencedora será sorteada pelo sistema eletrônico dentre as propostas empatadas.

9.27.6- Encerrada a etapa de envio de lances da sessão pública, o Pregoeiro deverá encaminhar, pelo sistema eletrônico, contraproposta ao licitante que tenha apresentado o melhor preço, para que seja obtida a melhor proposta, vedada a negociação em condições diferentes das previstas neste Edital.

9.28- A negociação será realizada por meio do sistema, podendo ser acompanhada pelos demais





licitantes.

9.29- Quando houver apenas um item por lote, o sistema ao final da sessão de disputa automaticamente atualizará a proposta do fornecedor pelo melhor lance ofertado. No entanto quando se tratar de mais de um item por lote o Pregoeiro solicitará ao licitante melhor classificado que, no prazo de 02 (duas) horas, envie, através do sistema, a proposta adequada ao último lance ofertado após a negociação realizada, acompanhada, se for o caso, dos documentos complementares, quando necessários à confirmação daqueles exigidos neste Edital e já apresentados.

9.30- Após a negociação do preço, o Pregoeiro iniciará a fase de aceitação e julgamento da proposta.



10 – DA ACEITABILIDADE DA PROPOSTA VENCEDORA

10.1 - Encerrada a etapa de negociação, o Pregoeiro examinará a proposta classificada em primeiro lugar quanto à adequação ao objeto e à compatibilidade do preço em relação ao máximo estipulado para contratação neste Edital e em seus documentos complementares.

10.2 - Será desclassificada a proposta ou o lance vencedor, que apresentar preço final superior ao preço máximo fixado, ou que apresentar preço manifestamente inexequível.

10.3 - Qualquer interessado poderá requerer que se realizem diligências para aferir a exequibilidade e a legalidade das propostas, devendo apresentar as provas ou os indícios que fundamentam a suspeita.

10.4 - Na hipótese de necessidade de suspensão da sessão pública para a realização de diligências, com vistas ao saneamento das propostas, a sessão pública somente poderá ser reiniciada mediante aviso prévio no sistema com, no mínimo, vinte e quatro horas de antecedência, e a ocorrência será registrada em ata;

10.5 - O Pregoeiro poderá convocar o licitante para enviar documento digital complementar, por meio de funcionalidade disponível no sistema, no prazo de 02 (duas) horas, sob pena de não aceitação da proposta.

10.6 - O prazo estabelecido poderá ser prorrogado pelo Pregoeiro por solicitação escrita e justificada do licitante, formulada antes de findo o prazo, e formalmente aceita pelo Pregoeiro.

10.7 - Dentre os documentos passíveis de solicitação pelo Pregoeiro, destacam-se os que contenham as características do serviço ofertado, além de outras informações pertinentes, a exemplo de propostas, encaminhados por meio eletrônico, ou, se for o caso, por outro meio e prazo indicados pelo Pregoeiro, sem prejuízo do seu ulterior envio pelo sistema eletrônico, sob pena de não aceitação da proposta.



10.8 - Se a proposta ou lance vencedor for desclassificado, o Pregoeiro examinará a proposta ou lance subsequente, e, assim sucessivamente, na ordem de classificação.

10.8.1 - Se tratando de Lote, a desclassificação de um único item do lote implicará na desclassificação da proposta para todo o lote, ou seja, a proposta somente será aceita se atender aos requisitos para todos os itens que compõem o lote.

10.9 - Havendo necessidade, o Pregoeiro suspenderá a sessão, informando no “*chat*” a nova data e horário para a sua continuidade.

10.10 - O Pregoeiro deverá encaminhar, por meio do sistema eletrônico, contraproposta ao licitante que apresentou o lance mais vantajoso, com o fim de negociar a obtenção de melhor preço, vedada a negociação em condições diversas das previstas neste Edital.

10.11 - Também nas hipóteses em que o Pregoeiro não aceitar a proposta e passar à subsequente, poderá negociar com o licitante para que seja obtido preço melhor.

10.12 - A negociação será realizada por meio do sistema, podendo ser acompanhada pelos demais licitantes pelo “*chat*”.

10.13 - A Comissão caso achar necessário, poderá solicitar amostras quanto aos itens apresentados e suas marcas.

11 – DOS CRITÉRIOS DE JULGAMENTO

11.1 - Para julgamento, será adotado o critério de **MENOR PREÇO POR ITEM**, observados o valor máximo aceitável, os prazos para fornecimento, as especificações técnicas, parâmetros mínimos de desempenho e qualidade e demais condições definidas neste Edital.

11.2 - O Pregoeiro anunciará o licitante detentor da proposta ou lance de menor valor/ maior vantajosidade imediatamente após a fase de aceitação das propostas ou, quando for o caso, após negociação e decisão pelo Pregoeiro acerca da aceitação do lance de menor valor/ mais vantajoso.

11.3 - Se a proposta de menor valor/menor vantajosidade não for aceitável ou se o licitante desatender às exigências habilitatórias, o pregoeiro poderá examinar a proposta subsequente, verificando a sua aceitabilidade e procederá a verificação das condições habilitatórias do proponente, na ordem de classificação, ordenada e sucessivamente, até a apuração de uma proposta que atenda ao edital, sendo o respectivo licitante declarado vencedor.

11.4 - No caso de discordância entre valores numéricos e por extenso, prevalecerão estes últimos e, entre preços unitários e totais, os primeiros.

11.5 - Serão desclassificadas as propostas que conflitem com as normas deste Edital ou da legislação em vigor.

11.6 - Serão rejeitadas as propostas que:

11.6.1 - Sejam incompletas, isto é, não conterem informação(ões) suficiente(s) que permita(m) a





perfeita identificação do serviço licitado;

11.6.2 - Contiverem qualquer limitação ou condição substancialmente contrastante com o presente Edital, ou seja, manifestamente inexequíveis, por decisão do Pregoeiro.

11.7 - Caso não sejam apresentados lances, será verificada a conformidade entre a proposta de menor preço e valor estimado para a aquisição do bem.

11.7.1 - Da sessão, o sistema gerará ata circunstanciada, na qual estarão registrados todos os atos do procedimento e as ocorrências relevantes.

11.8 - Constatando o atendimento das exigências previstas no Edital, o licitante será declarado vencedor, sendo homologado o procedimento e adjudicado o objeto da licitação pela autoridade competente.

11.9 - Após a habilitação, poderá a licitante ser desqualificada por motivo relacionado com a capacidade jurídica, regularidade fiscal, qualificação econômico-financeira, qualificação técnica e/ou inidoneidade, em razão de fatos supervenientes ou somente conhecidos após o julgamento.

12 - DO ENCAMINHAMENTO DA PROPOSTA FINANCEIRA (PROPOSTA FINAL)

12.1 - A PROPOSTA FINAL do licitante declarado vencedor será atualizada automaticamente pelo sistema de pregão eletrônico.

12.1.1. Quando houver mais de um item por lote, o sistema fará a divisão dos valores entre os itens de forma proporcional. Excepcionalmente o Pregoeiro poderá liberar a atualização de proposta manual diretamente na plataforma para que o fornecedor faça o preenchimento do(s) valor(es) do(s) item(s) do(s) lote(s) livremente caso entenda necessário.

12.2 – Deverá contudo o licitante vencedor, encaminhar para o e-mail licitacao@doresdoturvo.mg.gov.br a indicação do banco, número da conta e agência, para fins de pagamento, isso no prazo de 24 (vinte e quatro horas);

13 - DO RECURSO

O Pregoeiro declarará o vencedor e, depois de decorrida a fase de regularização fiscal de microempresa, empresa de pequeno porte ou sociedade cooperativa, se for o caso, concederá o prazo de no mínimo (30) trinta minutos, para que qualquer licitante manifeste a intenção de recorrer, de forma motivada, isto é, indicando contra qual (is) decisão(ões) pretende recorrer e por quais motivos, em campo próprio do sistema.

13.2 - A falta de manifestação imediata e motivada da intenção de interpor recurso, no momento da sessão pública deste Pregão, implica decadência desse direito, ficando o Pregoeiro autorizado a adjudicar o objeto à LICITANTE VENCEDORA.



13.3 - Havendo quem se manifeste, caberá ao Pregoeiro verificar a tempestividade e a existência de motivação da intenção de recorrer, para decidir se admite ou não o recurso, fundamentadamente.

13.3.1 - Nesse momento o Pregoeiro não adentrará no mérito recursal, mas apenas verificará as condições de admissibilidade do recurso.

13.3.2 - A falta de apresentação das razões de recurso, em campo próprio do sistema, também importará a decadência do direito de recurso e, via de consequência, a adjudicação do objeto da licitação à LICITANTE VENCEDORA.

13.4 - A recorrente que tiver sua intenção de recurso aceita deverá registrar as razões do recurso, em campo próprio do sistema, no prazo de 03 (três) dias, ficando as demais LICITANTES, desde logo, intimadas a apresentar contrarrazões, também via sistema, em igual prazo, que começará a correr do término do prazo da recorrente, sendo-lhes assegurada vista imediata dos elementos indispensáveis à defesa dos seus interesses.

13.5 - O acolhimento do recurso importará na invalidação apenas dos atos insuscetíveis de aproveitamento.

14 DA ADJUDICAÇÃO E HOMOLOGAÇÃO

14.1 - O objeto da licitação será adjudicado ao licitante declarado vencedor, por ato do Pregoeiro, caso não haja interposição de recurso, ou pela autoridade competente, após a regular decisão dos recursos apresentados.

14.2 - Após a fase recursal, constatada a regularidade dos atos praticados, a autoridade competente homologará o procedimento licitatório.

15 – DA VIGÊNCIA DO CONTRATO E SUAS ALTERAÇÕES CONTRATUAIS

15.1 - A vigência do contrato oriundo deste pregão, terá a vigência de 12 (doze) meses, podendo ser prorrogado/alterado nos casos previstos na Lei 8666/93, se for o caso.

16 – DOS PREÇOS

16.1 – Será considerado como valor máximo de cada item, para efeito de aceitação da proposta final o constante no Termo de Referência.

16.2 - Os preços ofertados pelos proponentes deverão incluir todos os custos diretos ou indiretos, os encargos necessários à prestação dos serviços, seguros em geral, direitos autorais, royalties, taxas, impostos, tarifas e outras quaisquer despesas que se fizerem necessárias à boa execução serviço.

16.3 – Os valores adjudicados da empresa vencedora manter-se-ão inalterados durante a vigência do contrato, admitida a revisão no caso de desequilíbrio da equação econômico-financeira inicial, na forma do artigo 65, II, “d” da Lei 8666/93.

R



16.4 – Caso o preço sofra revisão não ultrapassará aquele praticado no mercado, mantendo-se a diferença em reais apurada entre o valor originalmente constante da proposta e àquele vigente no mercado à época da assinatura do contrato, **chamada lucro**.

16.5 – O reequilíbrio econômico financeiro **somente** poderá ser deliberado pela Administração a partir de protocolo de requerimento formal do interessado, na recepção da sede da Prefeitura Municipal, em papel timbrado da empresa, constando o número do processo licitatório (PRC ----, PREG ----), descrição do objeto, data, fundamentação, identificação e assinatura do responsável pela empresa.

16.5.1 - Este requerimento deverá vir **OBRIGATORIAMENTE** acompanhado de documentação comprobatória da superveniência do fato imprevisível ou previsível, porém de consequências incalculáveis, através de jornais, revistas, planilhas e outros, gerando eventuais efeitos a partir da protocolização do requerimento na recepção e emissão de parecer jurídico, e **nunca de forma retroativa**.

16.6 – Caso o requerimento descrito na alínea acima não venha acompanhado da documentação exigida, **este será desconsiderado por descumprimento do Edital**.

16.7 – A atualização poderá ser feita mediante termo aditivo obedecidos aos procedimentos constantes do art. 65 da Lei Federal nº 8.666/93.

17 – DO PAGAMENTO

17.1 - O pagamento será efetuado de acordo com a quantidade entregue no prazo máximo de até 30 (trinta) dias, contados da data de entrega.

18 – DAS PENALIDADES, INEXECUÇÃO E RESCISÃO DO CONTRATO DE COMPROMISSO DE FORNECIMENTO

18.1 - A inexecução total ou parcial do contrato enseja a sua rescisão, com as consequências contratuais previstas no artigo 80 da Lei Federal 8.666/93, e as previstas em Lei ou Regulamento, sem prejuízo das seguintes sanções previstas nos artigos 86 à 88 da Lei Federal 8666/93:

I) – Advertência escrita;

II) - Multa:

- a) 0,1% (zero vírgula um por cento) calculado sobre o valor total da ordem de fornecimento, por dia de atraso na entrega, até o 30º (trigésimo) dia;
- b) 2% (dois por cento) calculado sobre o valor da ordem de fornecimento, pela entrega com vícios ou defeitos ou defeitos ocultos que o torne impróprio para uso, diminua-lhe o valor ou fora das especificações contratadas;
- c) 5% (cinco por cento) calculado sobre o valor da ordem de fornecimento, pelo atraso na entrega, superior a 30 (trinta) dias, com a possível rescisão contratual.
- d) 10% (dez por cento) calculado sobre o valor total do contrato, na hipótese do

12



contratado, injustificadamente, desistir do contrato ou der causa à sua rescisão, bem como nos demais casos de descumprimento contratual, quando o Município, em face de menor gravidade do fato e mediante motivação da autoridade superior, poderá reduzir o percentual da multa a ser aplicada.

- III) - Suspensão temporária de participação em Licitação e impedimento de contratar com a Administração Municipal, por até 02(dois) anos;
- IV) - Declaração de inidoneidade para licitar ou contratar com a Administração Pública, enquanto perdurarem os motivos determinantes da punição ou até que seja promovida a reabilitação perante a própria autoridade que aplicou a penalidade.
- A rescisão a que se refere o item anterior, quando necessária, em tudo será regida pelos termos da Lei Federal 8.666/9 e suas posteriores alterações, ficando reconhecido os direitos da Administração, em caso de rescisão administrativa prevista no art. 77 e 78 da mesma Lei Federal.
 - O valor máximo das multas não poderá exceder, cumulativamente, a 10%(dez por cento) do valor total do contrato ou documento equivalente;
 - As sanções previstas neste Capítulo poderão ser aplicadas cumulativamente ou não, de acordo com a gravidade da infração, facultada ampla defesa a CONTRATADA.

19 – DAS RESPONSABILIDADES

19.1 O Proponente é responsável pelos encargos trabalhistas, previdenciários, fiscais e comerciais, resultantes da execução do contrato oriundo desta Licitação.

19.2 - O Proponente é responsável pelos danos causados direta ou indiretamente à Administração, bem como a terceiros, decorrentes de sua culpa ou dolo, não excluindo ou reduzindo esta responsabilidade a fiscalização ou o acompanhamento pelo órgão interessado.

19.3 - O Proponente reconhece ao Município de Dores do Turvo/MG o direito de, a critério deste, descontar dos pagamentos devidos o valor de multas e demais sanções pecuniárias previstas neste Instrumento.

19.4 - O Proponente não poderá sem anuência do Município de Dores do Turvo/MG, modificar quaisquer especificações deste EDITAL.

19.5 - O Proponente é obrigado a permitir e facilitar a fiscalização ou supervisão pelo Município de Dores do Turvo/MG, devendo prestar as informações e esclarecimentos solicitados.

19.6 - O Proponente é obrigado a comunicar ao Município a ocorrência de qualquer fato ou condição que possa atrasar ou impedir a entrega do objeto.

19.7 - O Proponente é obrigado a reparar, corrigir, remover, reconstruir ou substituir, às suas expensas, no total ou em parte, o objeto deste EDITAL em que se verificarem vícios,



defeitos ou incorreções.

19.8 - O Proponente deverá seguir rigorosamente as normas e padrões estabelecidos em lei.

19.9 - O Proponente é obrigado a manter-se, durante toda a execução do Contrato, em compatibilidade com as obrigações por ele assumidas, todas as condições de habilitação e qualificação exigidas na licitação.

20 – INFORMAÇÕES E ESCLARECIMENTOS

20.1 - Os pedidos de esclarecimentos referentes ao processo licitatório serão enviados ao pregoeiro, até três dias úteis anteriores à data fixada para abertura da sessão pública, por meio eletrônico, exclusivamente pelo sistema AMM licita.

20.2 - O pregoeiro responderá aos pedidos de esclarecimentos no prazo de dois dias úteis, contado da data de recebimento do pedido, e poderá requisitar subsídios formais aos responsáveis pela elaboração do edital e dos anexos.

20.3 - As respostas aos pedidos de esclarecimentos serão divulgadas pelo sistema e vincularão os participantes e a administração.

20.4 - Qualquer pessoa poderá impugnar os termos do edital do pregão, por meio eletrônico, exclusivamente pelo sistema AMM licita, até três dias úteis anteriores à data fixada para abertura da sessão pública.

20.5 - A impugnação não possui efeito suspensivo e caberá ao pregoeiro, auxiliado pelos responsáveis pela elaboração do edital e dos anexos, decidir sobre a impugnação no prazo de dois dias úteis, contado da data de recebimento da impugnação.

20.6 - A concessão de efeito suspensivo à impugnação é medida excepcional e deverá ser motivada pelo pregoeiro, nos autos do processo de licitação.

20.7 - Acolhida a impugnação contra o edital, será definida e publicada nova data para realização do certame.

21 – DOS RECURSOS ORÇAMENTÁRIOS

21.1 - Os recursos orçamentários necessários à aquisição a partir deste Pregão serão indicados na Nota de Empenho correspondente ao pagamento, conforme dotação abaixo:

02.09.01.10.302.0210.2059.33.90.30.00

21.2 - Na eventualidade de prorrogação do contrato, os recursos orçamentários correrão à conta de dotação orçamentária própria.

22 – DAS DISPOSIÇÕES GERAIS

22.1 - A participação na licitação implica na aceitação integral e irrevogável dos termos deste Edital, bem como na observância dos regulamentos, normas e disposições legais pertinentes.

22.2 - Os casos omissos serão decididos pelo pregoeiro e equipe de apoio juntamente com a Assessoria Jurídica Municipal, de acordo com Lei Federal nº 8.666 de 21 de junho de 1993

[Handwritten signature]



MUNICÍPIO DE DORES DO TURVO

ESTADO DE MINAS GERAIS – CEP.: 36.513-000
RUA SÃO CRISTOVÃO, 55- CENTRO-DORES DO TURVO.
licitacao@doresdoturvo.mg.gov.br
CNPJ:18.128.249/0001-42 - tel: (032) 3576-1130

e alterações posteriores, da Lei Federal 10.520 de 17 de julho de 2002, Decreto nº 10.024, de 20 de setembro de 2019 e demais normas, inclusive municipais.

22.3 – Integram este Edital os seguintes anexos:

- Anexo I – Descrição detalhada do objeto/Termo de Referência;
- Anexo II – Minuta do Contrato;
- Anexo III – Minuta da Proposta Comercial – Modelo.

23 – DO FORO

23.1 – Fica eleito o Foro da Comarca de Senador Firmino/MG, com exclusão de qualquer outro, para dirimir quaisquer dúvidas referentes a este Edital.

E para conhecimento de todos é expedido o presente Edital, sendo publicado suasíntese, no mural da sede da Prefeitura Municipal de Dores do Turvo MG, bem como sua íntegra no sítio do Município <http://www.doresdoturvo.mg.gov.br> e no site plataforma AMM (www.ammlicita.org.br).

Dores do Turvo/MG, 11 de maio de 2023.

Marcelo Lana Goulart
PREGOEIRO MUNICIPAL





TERMO DE REFERENCIA

PROCESS N° 088/2023

MODALIDADE: PREGÃO ELETRONICO 022/2023

OBJETO: Registro de preços para aquisição de materiais Medico Hospitalar para atender as demandas das Unidades Médicas e Postos de Saúde do Municipio de Dores do Turvo MG.

Objetivo: Realizar o pleno atendimento das demandas da Secretaria de Saúde do Município.

Justificativa: A presente licitação se justifica, tendo em vista a necessidade de atender aos usuários do sistema público municipal de saúde, bem como, às respectivas demandas da Secretaria de Saúde.

DO OBJETO LICITADO

Item	Descrição	U.M.	Qtde.	Valor Médio Unitário
0001	ABAIXADOR DE LINGUA DE MADEIRA PCT C/ 100	PCTE	300,0000	9,69
0002	AGUA BI-DESTILADA 10 ML CX. C/ 200 AMP.	UNI	25,0000	430,44
0003	AGULHA DESCARTAVEL 13X4,5 HIPODERMICA DESCATAVEL ESTERIL	UNI	20000,0000	0,33
0004	AGULHA DESCARTAVEL 20X5,5 HIPODERMICA DESCATAVEL ESTERIL	UNI	1000,0000	0,33
0005	AGULHA DESCARTAVEL 25X6 HIPODERMICA DESCATAVEL ESTERIL	UNI	5000,0000	0,33
0006	AGULHA DESCARTAVEL 25X7 HIPODERMICA DESCATAVEL ESTERIL	UNI	5000,0000	0,33
0007	AGULHA DESCARTAVEL 25X8 HIPODERMICA DESCATAVEL ESTERIL	UNI	20000,0000	0,33
0008	AGULHA DESCARTAVEL 30X7,0 HIPODERMICA DESCATAVEL ESTERIL	UNI	2000,0000	0,33
0009	AGULHA DESCARTAVEL 30X8,0 HIPODERMICA DESCATAVEL ESTERIL	UNI	1000,0000	0,33
0010	ALCOOL EM GEL 70% GALAO DE 5 LITROS	GAL	200,0000	62,87
0011	ALCOOL EM GEL 70% REFIL PARA DISPENSER 800ML	UNI	200,0000	31,01
0012	ALCOOL LIQUIDO 70% INPM- 1 LITRO	UNI	5000,0000	12,82
0013	ALGODAO HIDROFILO NAO ESTERIL MACIO ENSENTO DE IMPUREZAS PACOTE COM 500 GRAMAS ROLO	PCTE	200,0000	34,06
0014	ALMOTOLIA AMBAR CONFECCIONADA EM POLIETILENO COM GRADUAÇÃO EM ALTO RELEVO BICO RETO CAPACIDADE 250 ML	UNI	100,0000	8,93
0015	ALMOTOLIA AMBAR CONFECCIONADA EM POLIETILENO COM GRADUAÇÃO EM ALTO RELEVO BICO RETO CAPACIDADE 125ML PROCEDENCIA NACIONAL	UNI	20,0000	7,66
0016	ALMOTOLIA TRANSPARENTE CONFECCIONADA EM POLIETILENO COM GRADUAÇÃO EM ALTO RELEVO BICO RETO CAPACIDADE 250	UNI	100,0000	9,81

[Handwritten mark]



MUNICÍPIO DE DORES DO TURVO
ESTADO DE MINAS GERAIS – CEP.: 36.513-000
RUA SÃO CRISTOVÃO, 55- CENTRO-DORES DO TURVO.
licitacao@doresdoturvo.mg.gov.br
CNPJ:18.128.249/0001-42 - tel: (032) 3576-1130



0017	ALMOTOLIA TRANSPARENTE CONFECCIONADA EM POLIETILENO COM GRADUAÇÃO EM ALTO RELEVO BICO RETO CAPACIDADE 125ML PROCEDENCIA NACIONAL	UNI	100,0000	7,66
0018	AMBU REANIMADOR MANUAL DE SILICONE COM RESERVATORIO ADULTO	UNI	4,0000	357,00
0019	AMBU REANIMADOR MANUAL DE SILICONE COM RESERVATORIO NEONATAL	UNI	4,0000	363,00
0020	AMBU REANIMADOR MANUAL DE SILICONE COM RESERVATORIO PEDIATRICO	UNI	4,0000	383,00
0022	ANTISSEPTICO TOPICO 1000ML	FR	50,0000	150,99
0023	APARELHO DE BARBEAR DESCARTÁVEL C/2 LAMINAS EM AÇO INOX EMBALAGEM C/ 2 UNIDADES	UNI	1000,0000	8,10
0024	APARELHO PARA MENSURAR GLICEMIA CAPILAR COMPATIVEL COM A FITA ACCU CHECK	UNI	50,0000	131,87
0025	ATADURA DE CREPOM 10CM X4,5 CONTENDO 13 FIOS/ CM² CONFECCIONADA EM ALGODÃO CRU COMPONENTE SINTETICO BORDAS C/ ACABAMENTO QUE IMPEÇA O DESFIAMENTO ELASTIDADE ADEQUADRA ENROLADA DE FORMA UNIFORME CONTINUA E CILINDRICA NÃO ESTERIL PCT C/12	PCTE	1600,0000	19,92
0026	ATADURA DE CREPOM 15CM X4,5 CONTENDO 13 FIOS/ CM² CONFECCIONADA EM ALGODÃO CRU COMPONENTE SINTETICO BORDAS C/ ACABAMENTO QUE IMPEÇA O DESFIAMENTO ELASTIDADE ADEQUADRA ENROLADA DE FORMA UNIFORME CONTINUA E CILINDRICA NÃO ESTERIL PCT C/12	PCTE	1600,0000	27,85
0027	AVENTAL DESCARTAVEL PARA PACIENTE MANGA CURTA GRAMATURA 30 CM EM PLASTICO TRANSPARENTE Y MANGA CURTA	UNI	5000,0000	5,38
0028	AVENTAL EM MANGA LONGA EM TNT DESCARTAVEL GRAMATURA 30	UNI	5000,0000	5,93
0029	BACIA EM INOX 35 CM	UNI	20,0000	49,04
0030	BALANÇA PORTATIL DIGITAL ADULTO COM VIDRO TEMPERADO E VISOR DIGITAL, CAPACIDADE 200 KG. GARANTIA MINIMA DE 12 MESES (selo inmetro)	UNI	50,0000	212,63
0033	BATERIA (LITHIUM) CR 2032	UNI	200,0000	7,02
0034	BATERIA ALCALINA TIPO LR41	UNI	100,0000	5,26
0035	BOBINA DE PAPEL CREPADO UTILIZADO PARA EMPACOTAMENTO DE ARTIGOS MEDICOS HOSPITALARES E ESTERILIZAÇÃO 30MM X 30 METROS	ROLO	5000,0000	272,66
0036	BOBINA DE PAPEL CREPADO UTILIZADO PARA EMPACOTAMENTO DE ARTIGOS MEDICOS HOSPITALARES E ESTERILIZAÇÃO 50MM X 50M	UNI	5000,0000	481,55
0037	BOBINA DE PAPEL CREPADO UTILIZADO PARA EMPACOTAMENTO DE ARTIGOS MEDICOS HOSPITALARES E ESTERILIZAÇÃO 60MM X 60M	ROLO	5000,0000	613,67
0038	BOLSA COLETORA DE URINA ESTERIL 2000 ML SISTEMA FECHADO	UNI	400,0000	10,23
0039	BOLSA TERMICA COMPRESSA DE AGUA QUENTE OU FRIA 2 LITROS	UNI	4,0000	56,44
0040	BOTA DE UNNA 10,2 X 9,14 CM	UNI	100,0000	77,47
0041	CABO DE BISTURI EM AÇO INOX AUTOCLAVAVEL Nº3	UNI	10,0000	50,50

4



MUNICÍPIO DE DORES DO TURVO
ESTADO DE MINAS GERAIS – CEP.: 36.513-000
RUA SÃO CRISTOVÃO, 55- CENTRO-DORES DO TURVO.
licitacao@doresdoturvo.mg.gov.br
CNPJ:18.128.249/0001-42 - tel: (032) 3576-1130



0042	CABO DE BISTURI EM AÇO INOX AUTOCLAVAVEL Nº4	UNI	10,0000	56,87
0043	CABO DE ELETROCARDIOGRAFO COMPATIVEL COM APARELHO TEB CONTENDO 10 VIAS TIPO GARRA	UNI	10,0000	869,20
0044	CADARÇO SARJADO BRANCO Nº10 ROLO COM 10METROS PARA FIXAÇÃO DE CANULA DE TRAQUEOSTOMIA	ROLO	5,0000	19,16
0045	CAMISA TERMICA MANGA LONGA COR PRETA COM PROTEÇÃO SOLAR UV TAMANHO G	UNI	30,0000	80,49
0046	CAMISA TERMICA MANGA LONGA COR PRETA COM PROTEÇÃO SOLAR UV TAMANHO M	UNI	30,0000	82,21
0047	CAMISA TERMICA MANGA LONGA COR PRETA COM PROTEÇÃO SOLAR UV TAMANHO P	UNI	30,0000	82,26
0048	CAMPO CIRURGICO FENESTRADO 30X30 CM EM TNT	UNI	1000,0000	17,66
0049	CAMPO CIRURGICO FENESTRADO 50 X 50 CM EM TNT	UNI	1000,0000	14,62
0050	CANULA NASAL FORMATO SOBRE A ORELHA ADULTO EM SILICONE 2,10 METROS E CONECTOR UNIVERSAL	UNI	250,0000	29,40
0051	CAPACETE DE SEGURANÇA COM CARNEIRA E JUGULAR COM SUSPENSÃO E AJUSTE	UNI	8,0000	83,51
0052	CATETER NASAL PARA OXIGENIO TIPO OCULOS	UNI	1000,0000	4,80
0053	CATETER NASAL PARA OXIGENIO TIPO OCULOS PEDIATRICO	UNI	100,0000	4,96
0054	CATETER PERIFERICO PARA INFUSAO ENDOVENOSA TIPO 14G E BISEL TRIFACETADO	UNI	200,0000	4,13
0055	CATETER PERIFERICO PARA INFUSAO ENDOVENOSA TIPO 16G E BISEL TRIFACETADO	UNI	200,0000	4,13
0056	CATETER PERIFERICO PARA INFUSAO ENDOVENOSA TIPO 18G E BISEL TRIFACETADO	UNI	400,0000	4,13
0057	CATETER PERIFERICO PARA INFUSAO ENDOVENOSA TIPO 20G E BISEL TRIFACETADO	UNI	2000,0000	4,13
0058	CATETER PERIFERICO PARA INFUSAO ENDOVENOSA TIPO 22G E BISEL TRIFACETADO	UNI	1500,0000	4,13
0059	CATETER PERIFERICO PARA INFUSAO ENDOVENOSA TIPO 24G E BISEL TRIFACETADO	UNI	3000,0000	4,13
0060	CINTO DE SEGURANÇA P PRANCHA IMOBILIZADORA DE REMOÇÃO FITAS DE NYLON ALTAMENTE RESISTETES COM PRESILHAS CORES INDIVIDUAIS DESENHO PADRONIZADO P APLICAÇÃO EM PRANCHAS KIT C/ 3 UNID DE FITAS	KIT	10,0000	76,43
0061	CLOREXIDINA SOLUÇÃO DEGERMANTE 2% 1000 ML	LT	200,0000	76,27
0062	CLOREXIDINA SOLUÇÃO DEGERMANTE 4% 1000ML	LT	200,0000	83,37
0064	COBERTOR TERMICO ALUMINIZADO	UNI	150,0000	18,71
0065	COLAR CERVICAL RESGATE CONFECCIONADO EM P.E.A.D C/ ESPESSURA 1 A 1,5MM NO TAM NEONATAL REFORÇADO.REVESTIDO DE ESPUMA EMBORRACHADA MACIA FECHO EM VELCRO DE 50MMCORES PADRAO.POSSUI UMBOTAO PRETO Q PERMITE MONTAGEM E DESMONTAGEM	UNI	4,0000	46,66
0066	COLAR CERVICAL RESGATE CONFECCIONADO EM P.E.A.D C/ ESPESSURA 1 A 1,5MM NO TAM PEDIATRICO REFORÇADO.REVESTIDO DE ESPUMA EMBORRACHADA MACIA FECHO EM VELCRO DE 50MMCORES PADRAO.POSSUI UMBOTAO PRETO Q PERMITE MONTAGEM E DESMONTAGEM	UNI	7,0000	46,66

[Handwritten mark]



MUNICÍPIO DE DORES DO TURVO
ESTADO DE MINAS GERAIS – CEP.: 36.513-000
RUA SÃO CRISTOVÃO, 55- CENTRO-DORES DO TURVO.
licitacao@doresdoturvo.mg.gov.br
CNPJ:18.128.249/0001-42 - tel: (032) 3576-1130



0067	COLAR CERVICAL RESGATE CONFECCIONADO EM P.E.A.D C/ ESPESSURA 1 A 1,5MM NO TAM PP REFORÇADO.REVESTIDO DE ESPUMA EMBORRACHADA MACIA FECHO EM VELCRO DE 50MMCORES PADRAO.POSSUI UMBOTAO PRETO Q PERMITE MONTAGEM E DESMONTAGEM	UNI	5,0000	46,66
0068	COLAR CERVICAL RESGATE CONFECCIONADO EM P.E.A.D C/ ESPESSURA 1 A 2,0MM NO TAM G REFORÇADO.REVESTIDO DE ESPUMA EMBORRACHADA MACIA FECHO EM VELCRO DE 50MMCORES PADRAO.POSSUI UMBOTAO PRETO Q PERMITE MONTAGEM E DESMONTAGEM	UNI	5,0000	48,66
0069	COLAR CERVICAL RESGATE CONFECCIONADO EM P.E.A.D C/ ESPESSURA 1 A 2,0MM NO TAM M REFORÇADO.REVESTIDO DE ESPUMA EMBORRACHADA MACIA FECHO EM VELCRO DE 50MMCORES PADRAO.POSSUI UMBOTAO PRETO Q PERMITE MONTAGEM E DESMONTAGEM	UNI	8,0000	46,00
0070	COLAR CERVICAL RESGATE CONFECCIONADO EM P.E.A.D C/ ESPESSURA 1 A 2,0MM NO TAM P REFORÇADO.REVESTIDO DE ESPUMA EMBORRACHADA MACIA FECHO EM VELCRO DE 50MMCORES PADRAO.POSSUI UMBOTAO PRETO Q PERMITE MONTAGEM E DESMONTAGEM	UNI	15,0000	46,66
0071	COLETE IMOBILIZADOR DORSAL TIPO KED TAM ADULTO EXTRICADOR DE VITIMA P IMOBILIZAÇODA COLUNA DORSAL CONFECC EM TECIDO SINTETICO C/ HASTES EM MADEIRA MACIÇA C/ CINTOS PADRAO PARTE SUPERIOR C/ 2ALÇAS EM V MAIS UMA CENTRAL	UNI	3,0000	376,86
0072	COLETE IMOBILIZADOR DORSAL TIPO KED TAM INFANTIL EXTRICADOR DE VITIMA P IMOBILIZAÇODA COLUNA DORSAL CONFECC EM TECIDO SINTETICO C/ HASTES EM MADEIRA MACIÇA C/ CINTOS PADRAO PARTE SUPERIOR C/ 2ALÇAS EM V MAIS UMA CENTRAL	UNI	3,0000	393,83
0073	COLETOR DE MATERIAL PERFURO CORTANTE E PAPELÃO COM CAPACIDADE DE 13 LITROS	UNI	300,0000	15,40
0075	COMADRE EM INOX CAPACIDADE MINIMA 3500 ML	UNI	15,0000	301,42
0076	COMPRESSA CIRURGICA DE GAZE HIDROFILA ESTERIL CONFECCIONADO EM FIOS DE ALGODAO PURIFICADO 7,5CM DE COMP COM5 DOBRAS DE 9 FIOS/CM2 SEM FALHAS OU FIAPOS PCTE C/ 500UNIDADES	PCTE	5000,0000	3,76
0077	COMPRESSA DE GAZE HIDROFILA N/ ESTERIL CONFECCIONADO EM FIOS DE ALGODAO PURIFICADO 7,5CM DE COMP C/ 5 DOBRAS DE 9 FIOS/CM2 SEM FALHAS OU FIAPOS PCTE C/ 500 UNID	PCTE	5000,0000	30,73
0078	CONECTOR/EXTENSOR DE DUAS VIAS COM CLAMP	UNI	200,0000	1,84
0079	CUBA RIM EM INOX 750ML	UNI	10,0000	84,20
0080	DISPENSER DE PAPEL TOALHA INTERFOLHADO 2/3 NA COR BRANCA	UNI	100,0000	60,78
0081	DISPENSER PARA ALCOO EM GEL E SABONETE LIQUIDO COMBINADO PARA REFIL 800ML COR BRANCO SISTEMA DE ABERTURA COM TRAVAS LATERAIS ACIONADAS POR PRESSAO	UNI	80,0000	62,96
0082	DISPOSITIVO PARA INCONTINENCIA URINARIA MASCULINO COM PRESERVATIVO	UNI	100,0000	6,35
0083	KIT ELETRODO DE PINÇA ADULTO COMPATIVEL COM ELETROCARDIOGRAFO TEB ELETRODO EM FORMA DE PINÇA COM SENSOR METALICO EM PRATA/CLORETO DE PRATA E CONEXAO UNIVERSAL UTILIZADO EM MEMBROS P EXAMES DE CARDIOLOGIA PCTE 4 PEÇAS VERDE AMARELO PRETO V	PCTE	5,0000	279,62

4



MUNICÍPIO DE DORES DO TURVO

ESTADO DE MINAS GERAIS – CEP.: 36.513-000
RUA SÃO CRISTOVÃO, 55- CENTRO-DORES DO TURVO.
licitacao@doresdoturvo.mg.gov.br
CNPJ:18.128.249/0001-42 - tel: (032) 3576-1130



0084	KIT ELETRODO DE PINÇA INFANTIL COMPATIVEL COM ELETROCARDIOGRAFO TEB ELETRODO EM FORMA DE PINÇA C/ SENSOR METALICO EM PRATA/CLORETO DE PRATA E CONEXAO UNIVERSAL UTILIZADO EM MEMBROS P EXAMES DE CARDIOLOGIA COMPATIVEL C/ TODAS MARCAS PCTE C/	PCTE	2,0000	279,51
0085	ELETRODO REUTILIZAVEL PRECORDIAL (PERA DE SILICONE) ADULTO PERIFERICO ELETRODO PRATA COMPLETO COM BULBO DE BORRACHA NA COR AZUL NA BASE PCTE COM 6 UNIDADES	UNI	5,0000	208,73
0086	ELETRODO REUTILIZAVEL PRECORDIAL (PERA DE SILICONE) PEDIATRICO PERIFERICO ELETRODO PRATA COMPLETO COM BULBO DE BORRACHA NA COR AZUL NA BASE PCTE COM 6 UNIDADES	UNI	5,0000	249,42
0087	EQUIPO MACRO GOTAS FTRANSPARENTE PARA SOLUÇÃO COM INJETOR LATERAL	UNI	2000,0000	3,59
0088	EQUIPO MICRO GOTAS FTRANSPARENTE PARA SOLUÇÃO COM INJETOR LATERAL	UNI	10,0000	3,59
0089	ESFIGMOMANOMETRO ADULTO COM VELCRO APROVADO PELO INMETRO	UNI	50,0000	144,74
0090	ESFIGMOMANOMETRO PEDIATRICO COM VELCRO APROVADO PELO INMETRO	UNI	50,0000	150,50
0091	ESPARADRAPO IMPERMEAVEL - ROLO DE 10CM X 4,5M	UNI	300,0000	26,70
0092	ESPARADRAPO IMPERMEAVEL POROSO 5CMX4,5M	UNI	100,0000	16,66
0093	ESPATULA DE AYRES DE MADEIRA PCT C/100	PCTE	2000,0000	25,48
0094	ESPAÇADOR COM MASCARAS ADULTO E PEDIATRICA EXTRA MACIAS COM VALVULA DUPLA (TUBO E MASCARA) PARA BRONCODILATADOR SPRAY	UNI	30,0000	64,41
0095	ESPECULO DESCARTAVEL TAMANHO G	UNI	800,0000	5,14
0096	ESPECULO DESCARTAVEL TAMANHO M	UNI	200,0000	5,14
0097	ESPECULO DESCARTAVEL TAMANHO P	UNI	400,0000	5,14
0098	ESTETOSCOPIO ADULTO DUPLO	UNI	50,0000	47,76
0099	ESTETOSCOPIO PEDIATRICO DUPLO	UNI	5,0000	47,76
0101	FIO DE SUTURA CATGUT CROMADO 0,70M COM AGULHA CILINDRICA 2CM CAIXA COM 24 ENVELOPES 2.0	CX	2,0000	343,98
0102	FIO DE SUTURA CATGUT CROMADO 0,70M COM AGULHA CILINDRICA 2CM CAIXA COM 24 ENVELOPES 3.0	CX	2,0000	343,98
0103	FIO DE SUTURA CATGUT CROMADO 0,70M COM AGULHA CILINDRICA 2CM CAIXA COM 24 ENVELOPES 4.0	CX	2,0000	343,98
0104	FIO DE SUTURA CATGUT CROMADO 0,70M COM AGULHA CILINDRICA 2CM CAIXA COM 24 ENVELOPES 5.0	CX	2,0000	343,98
0105	FIO DE SUTURA CATGUT CROMADO 0,70M COM AGULHA CILINDRICA 2CM CAIXA COM 24 ENVELOPES 6.0	CX	2,0000	343,98
0106	FIO DE SUTURA EM NYLON Nº 2 COM AGULHA 3/8 20MM. CAIXA COM 24 UNIDADES	CX	150,0000	85,82
0107	FIO DE SUTURA EM NYLON Nº 3 COM AGULHA 3/8 20MM. CAIXA COM 24 UNIDADES	CX	150,0000	85,82
0108	FIO DE SUTURA EM NYLON Nº 4 COM AGULHA 3/8 20MM. CAIXA COM 24 UNIDADES	CX	150,0000	85,82



MUNICÍPIO DE DORES DO TURVO
ESTADO DE MINAS GERAIS – CEP.: 36.513-000
RUA SÃO CRISTOVÃO, 55- CENTRO-DORES DO TURVO.
licitacao@doresdoturvo.mg.gov.br
CNPJ:18.128.249/0001-42 - tel: (032) 3576-1130



0109	FIO DE SUTURA EM NYLON Nº 5 COM AGULHA 3/8 20MM. CAIXA COM 24 UNIDADES	CX	150,0000	85,82
0111	FITA ADESIVA PARA ALTOCLAVE 19 MM X 50 M	UNI	200,0000	15,24
0112	FITA METRICA TIPO TRENA 1,5 METROS	UNI	70,0000	19,57
0113	FITA MICROPORE 10CM X 4,5CM COR DA PELE	UNI	2500,0000	26,13
0114	FIXADOR CITOLOGICO 100ML SPRAY	UNI	100,0000	45,60
0116	FRONHA NA COR BRANCA 100% ALGODAO TAM 0,45CM X 0.70CM	UNI	40,0000	45,88
0117	GARROTE FINO 200 EM LATEX ROLOS DE 15 METROS	ROLO	15,0000	99,67
0118	GARROTE UTILIZADO NO PROCEDIMENTO MEDICO HOSPITALAR DE PUNÇÃO VENOSA COM FECHO EM PVC	UNI	50,0000	46,83
0119	GEL PARA PARA MEIO DE CONTATO GALAO DE 5 LITROS	GAL	20,0000	50,65
0120	HIDROGEL AMORFO COM ALGINATO BISNAGA 85G	UNI	600,0000	65,54
0121	HIPOCLORITO DE SODIO A 1% GALAO DE 5 LITROS	GAL	100,0000	30,12
0122	IMOBILIZADORES DE CABEÇA COMPLETO (HEAD BLOCK) NA COR AMARELA	UNI	5,0000	208,32
0123	KIT CANULA DE GUEDEL CONFECCIONADO EM PVC TRANSPARENTE COMPOSTO DE 6 CANULAS Nº0, Nº1, Nº2, Nº3, Nº4, Nº5	KIT	4,0000	83,58
0124	KIT DE TIRANTES PARA PRANCHA DE IMOBILIZAÇÃO	KIT	20,0000	78,30
0125	KIT ESFIGNOMANOMETRO ADULTO EM NYLON E COM VELCRO + ESTETESCOPIO DUPLO APROVADO PELA ANVISA	KIT	30,0000	128,67
0126	KIT ESFIGNOMANOMETRO INFANTIL EM NYLON E COM VELCRO + ESTETESCOPIO DUPLO APROVADO PELA ANVISA	KIT	5,0000	144,82
0127	KIT ESFIGNOMANOMETRO OBESO EM NYLON E COM VELCRO + ESTETESCOPIO DUPLO APROVADO PELA ANVISA	KIT	5,0000	173,33
0128	KIT NEBULIZACAO ADULTO CONTENDO MASCARA + MANGUEIRA + COPO DOSADOR	UNI	30,0000	24,66
0129	KIT NEBULIZACAO INFANTIL CONTENDO MASCARA + MANGUEIRA + COPO DOSADOR	UNI	10,0000	24,66
0130	KIT PAPANICOLAU DESCARTAVEL TAMANHO G CONTENDO1 ESPECULO VAGINAL DESCARTAVEL MODELO COLLINS 1 ESCOVA CERVICAL 1 ESPATULA DE MADEIRA MOD AYRES 1 LUVAS EVA 1 ESTOJO PORTA LAMINA DE PAPEL1 LAMINA DE VIDRO	KIT	1000,0000	8,86
0131	KIT PAPANICOLAU DESCARTAVEL TAMANHO M CONTENDO1 ESPECULO VAGINAL DESCARTAVEL MODELO COLLINS 1 ESCOVA CERVICAL 1 ESPATULA DE MADEIRA MOD AYRES 1 LUVAS EVA 1 ESTOJO PORTA LAMINA DE PAPEL1 LAMINA DE VIDRO	KIT	2000,0000	8,86
0132	KIT PAPANICOLAU DESCARTAVEL TAMANHO P CONTENDO1 ESPECULO VAGINAL DESCARTAVEL MODELO COLLINS 1 ESCOVA CERVICAL 1 ESPATULA DE MADEIRA MOD AYRES 1 LUVAS EVA 1 ESTOJO PORTA LAMINA DE PAPEL1 LAMINA DE VIDRO	KIT	500,0000	8,85
0133	KIT PARA TESTE RÁPIDO CORONAVÍRUS (COVID-19) DETECCÃO INDIVIDUAL ANTÍGENO SWAB NASAL	KIT	7000,0000	43,70
0134	KIT TESTE RÁPIDO DE HIV	UNI	1000,0000	181,42
0135	KIT TESTE RÁPIDO DE SÍFILIS	UNI	1000,0000	202,42
0136	LACRE TIPO ESPINHA DE PEIXE NUMERADOS COM 50 UNIDADES	PCTE	10,0000	31,43



MUNICÍPIO DE DORES DO TURVO
ESTADO DE MINAS GERAIS – CEP.: 36.513-000
RUA SÃO CRISTOVÃO, 55- CENTRO-DORES DO TURVO.
licitacao@doresdoturvo.mg.gov.br
CNPJ:18.128.249/0001-42 - tel: (032) 3576-1130



0137	LAMINA DE BISTURI Nº 11 ESTERIL AÇO CARBONO CX. C/100UND.	CX	15,0000	62,90
0138	LAMINA DE BISTURI Nº 15 ESTERIL AÇO CARBONO CX. C/100UND.	CX	10,0000	62,90
0139	LAMINA DE BISTURI Nº 21 ESTERIL AÇO CARBONO CX. C/100UND.	CX	10,0000	62,90
0140	LAMINA DE BISTURI Nº 22 ESTERIL AÇO CARBONO CX. C/100UND.	CX	10,0000	62,90
0141	LAMINA DE BISTURI Nº 23 ESTERIL AÇO CARBONO CX. C/100UND.	CX	10,0000	62,90
0142	LAMINA DE BISTURI Nº 24ESTERIL AÇO CARBONO CX. C/100UND.	CX	10,0000	62,90
0143	LANCETA P GLICEMIA CAPILAR CAIXA C/ 100 UNID C/ ESPESSURA ULTRAFINA 30G C/ PONTA TRIANGULAR P/ PUNÇÃO INDOLOR FORMATO UNIVERSAL	CX	500,0000	21,17
0144	LENÇOL DESCARTÁVEL DE PAPEL NA COR BRANCA 100% FOBRAS NATURQAIS ROLO DE 50 X 50 M DE COMPRIMENTO	ROLO	1000,0000	15,78
0145	LENÇOL DESCARTÁVEL DE PAPEL NA COR BRANCA 100% FOBRAS NATURQAIS ROLO DE 70 X 50 M DE COMPRIMENTO	ROLO	1000,0000	19,55
0146	LENÇOL EM TNT COM ELASTICO GRAMATURA 30 TAMANHO 0,90 X 2 METROS	UNI	1000,0000	31,82
0147	LENÇOL HOSPITALAR P/ MACA C/ ELASTICO NA COR BRANCA 100% ALGODAO 180 FIOS TAMANHO 1,20 X 2,20M	UNI	40,0000	86,71
0148	LENÇOL HOSPITALAR PARA CAMA COM ELASTICO NA COR BRANCA 100% ALGODAO TAMANHO 1,60X2,50M	UNI	40,0000	79,66
0149	LENÇOL HOSPITALAR VIROL NA COR BRNACA 100% ALGODAO 1,60X2,50M	UNI	40,0000	86,71
0154	LUVA CIRURGICA ESTERIL TAMANHO 6.0	PAR	500,0000	4,22
0155	LUVA CIRURGICA ESTERIL TAMANHO 6.5	PAR	500,0000	4,22
0156	LUVA CIRURGICA Nº 7,5 DESCARTÁVEL ESTÉRIL	PAR	500,0000	4,22
0157	LUVA CIRURGICA Nº8 DESCARTÁVEL ESTÉRIL	PAR	300,0000	4,22
0158	LUVA ESTERIL TAMANHO 6.0	PAR	150,0000	4,22
0159	LUVAS LATEX DE PROCEDIMENTO CAIXA COM 100 LUVAS TAMANHO G	CX	250,0000	25,69
0160	LUVAS LATEX DE PROCEDIMENTO CAIXA COM 100 LUVAS TAMANHO M	CX	1000,0000	25,69
0161	LUVAS LATEX DE PROCEDIMENTO CAIXA COM 100 LUVAS TAMANHO P	CX	1200,0000	25,69
0162	LUVAS LATEX DE PROCEDIMENTO CAIXA COM 100 LUVAS TAMANHO PP	CX	2000,0000	25,69
0163	MACACÃO QUÍMICO IMPERMEÁVEL HOSPITALAR COM PROTEÇÃO DE TRONCO, CABEÇA, MEMBROS INFERIORES E MEMBROS SUPERIORES, COM ELÁSTICO NOS PUNHOS, TORNOZELOS E CAPUZ, BRANCO 100% POLIETILENO E POLIPROPILENO TAMANHO P	UNI	250,0000	42,50
0164	MACACÃO QUÍMICO IMPERMEÁVEL HOSPITALAR COM PROTEÇÃO DE TRONCO, CABEÇA, MEMBROS INFERIORES E MEMBROS SUPERIORES, COM ELÁSTICO NOS PUNHOS, TORNOZELOS E CAPUZ, BRANCO 100% POLIETILENO E POLIPROPILENO TAMANHO M	UNI	250,0000	42,50



MUNICÍPIO DE DORES DO TURVO
ESTADO DE MINAS GERAIS – CEP.: 36.513-000
RUA SÃO CRISTOVÃO, 55- CENTRO-DORES DO TURVO.
licitacao@doresdoturvo.mg.gov.br
CNPJ:18.128.249/0001-42 - tel: (032) 3576-1130



0165	MACAÇÃO QUÍMICO IMPERMEÁVEL HOSPITALAR COM PROTEÇÃO DE TRONCO, CABEÇA, MEMBROS INFERIORES E MEMBROS SUPERIORES, COM ELÁSTICO NOS PUNHOS, TORNOZELOS E CAPUZ, BRANCO 100% POLIETILENO E POLIPROPILENO TAMANHO G	UNI	250,0000	42,50
0166	MALETA PARA PRIMEIRO SOCORROS E MEDICAMENTOS EM POLIETILENO COM BANDEJA DESLIZANTE E NO MÍNIMO 10 DIVISÕES. DIMENSÕES MÍNIMAS DE 40 X 22 X 23 CM	UNI	25,0000	150,85
0167	MANGUEIRA DE SILICONE TUBO DE OXIGÊNIO DE 10 METROS	ROLO	40,0000	64,54
0170	MASCARA DE PROTECAO PFF2	UNI	1000,0000	6,52
0171	MÁSCARA CIRÚRGICA DESCARTÁVEL ANTIALÉRGICA MACIA CONTENDO FILTRO BACTERIANO ENTRE CAMADAS FORMATO ANATÔMICO COM PREGAS ORESILHAS INTERNA PARA MODELAR O NARIZ BORDAS REFORÇADAS FITILHOS LONGOS SEM COSTURA RESISTENTE TAMANHO ÚNICO CX COM 50	CX	2000,0000	29,73
0172	MÁSCARA DE OXIGÊNIO DE ALTA CONCENTRAÇÃO/FLUXO ADULTO COM RESERVATÓRIO	UNI	60,0000	27,81
0173	MÁSCARA DE PROTEÇÃO TIPO BICO DE PATO N95 SEM VÁLVULA	UNI	10000,0000	16,56
0174	MÁSCARA DE RCP DESCARTÁVEL PARA RESGATE	UNI	100,0000	14,93
0175	PAPAGAIO EM INOX CAPACIDADE MÍNIMA 1000 ML	UNI	15,0000	224,32
0176	PAPEL PARA ELETROARDIÓGRAFO COMPATÍVEL COM MODELO CARDIOCARE BIONET 2000 12 CANAIS	UNI	300,0000	68,95
0177	PAPEL PARA ESTERILIZAÇÃO GRAU CIRÚRGICO 10 CM X 100 METROS	ROLO	1200,0000	133,42
0178	PAPEL PARA ESTERILIZAÇÃO GRAU CIRÚRGICO 12 CM X 100 METROS	ROLO	1200,0000	202,89
0179	PAPEL PARA ESTERILIZAÇÃO GRAU CIRÚRGICO 15 CM X 100 METROS	ROLO	1200,0000	239,75
0180	PAPEL PARA ESTERILIZAÇÃO GRAU CIRÚRGICO 20CM X 100 METROS	ROLO	1200,0000	211,11
0181	PAPEL PARA ESTERILIZAÇÃO GRAU CIRÚRGICO 8 CM X 100 METROS	ROLO	1200,0000	89,17
0182	PAPEL TOALHA PARA AS MAOS NA COR BRANCA DE MATERIAL NAO RECICLAVEL INTERFOLHADO 2 DOBRS EMBALAGEM C/ 1000 UNIDADES DE TAMANHO 23CM X 21CM APROXIMADAMENTE	PCTE	500,0000	41,06
0183	PINÇA KELLY CURVA 14CM EM AÇO INOX	UNI	20,0000	69,59
0184	PINÇA KELLY RETA 14CM EM AÇO INOX	UNI	10,0000	73,80
0185	PINÇA ANATOMICA RETA EM AÇO INOX	UNI	10,0000	37,04
0186	PINÇA ANATÔMICA COM SERRILHA PONTA CURVA 45° DE 14 CM EM AÇO INOX	UNI	20,0000	83,38
0187	PINÇA ANATÔMICA COM SERRILHA PONTA RETA 14 CM EM AÇO INOX	UNI	20,0000	83,38
0188	PINÇA ANATÔMICA DENTE DE RATO 14 CM EM AÇO INOX	UNI	10,0000	35,25
0189	PINÇA ANATÔMICA DENTE DE RATO 16 CM EM AÇO INOX	UNI	10,0000	39,38
0190	PINÇA DE CHERON DESCARTÁVEL ESTÉRIL	UNI	1000,0000	7,13
0191	PINÇA HALSTED MOSQUITO RETA 12 CM EM AÇO INOX	UNI	30,0000	75,98
0192	PINÇA HEMOSTATICA EM AÇO INOX 14CM	UNI	10,0000	81,60
0193	PIPETA PASTEUR GRADUADA 1ML COM 100 UNIDADES	CX	2,0000	82,14
0194	PIPETA PASTEUR GRADUADA 3ML COM 100 UNIDADES	CX	2,0000	82,14



MUNICÍPIO DE DORES DO TURVO
ESTADO DE MINAS GERAIS – CEP.: 36.513-000
RUA SÃO CRISTOVÃO, 55- CENTRO-DORES DO TURVO.
licitacao@doresdoturvo.mg.gov.br
CNPJ:18.128.249/0001-42 - tel: (032) 3576-1130



0195	PROPE DESCARTAVEL SOLDADO 20G PCTE C/ 100UNIDADES	PCTE	60,0000	23,18
0196	PROTETOR SOLAR PFS 50 FRASCO COM 200ML	FR	300,0000	77,86
0197	PÁS ELETRODO DESCARTÁVEL COMPATÍVEL COM DEA ISIS ADULTO INSTRAMED	PAR	50,0000	1420,00
0198	PÁS ELETRODO DESCARTÁVEL COMPATÍVEL COM DEA ISIS INFANTIL INSTRAMED	PAR	50,0000	1420,00
0199	SABONETE LIQUIDO ANTISSEPTICO REFIL P DISPENSER DE 800ML ERVA DOCE	UNI	200,0000	22,33
0200	SABONETE LIQUIDO ERVA DOCE GALÃO C/ 5 LITROS	GAL	150,0000	67,49
0201	SACO DE LIXO HOSPITALAR BRANCO LEITOSO DE 100 LITROS PCTE COM 100 UNIDADES	PCTE	300,0000	105,89
0202	SACO DE LIXO HOSPITALAR BRANCO LEITOSO DE 30 LITROS PCTE COM 100 UNIDADES	PCTE	300,0000	70,04
0203	SACO DE LIXO HOSPITALAR BRANCO LEITOSO DE 50 LITROS PCTE COM 100 UNIDADES	PCTE	300,0000	85,21
0204	SCALP Nº 25	UNI	1500,0000	3,09
0205	SCALP Nº 27	UNI	1500,0000	3,09
0206	SCALP Nº19	UNI	400,0000	3,01
0207	SCALP Nº21	UNI	1500,0000	3,09
0208	SCALP Nº23	UNI	3000,0000	3,09
0209	SERINGA DE INSULINA DESCARTÁVEL CAPACIDADE PARA 1ML GRADUADA DE 1 A 100 UNIDADES COM AGULHAA 8 X 0,30 MM	UNI	3000,0000	1,99
0210	SERINGA DESCARTAVEL CAPACIDADE 10ML S/ AGULHA COM DISPOSITIVO DE SEGURANÇA	UNI	5000,0000	2,74
0211	SERINGA DESCARTAVEL CAPACIDADE 20ML S/ AGULHA COM DISPOSITIVO DE SEGURANÇA	UNI	5000,0000	3,39
0212	SERINGA DESCARTAVEL CAPACIDADE 3ML S/ AGULHA COM DISPOSITIVO DE SEGURANÇA	UNI	5000,0000	1,30
0213	SERINGA DESCARTAVEL CAPACIDADE 5ML S/ AGULHA COM DISPOSITIVO DE SEGURANÇA	UNI	5000,0000	1,43
0214	SERINGA DESCARTAVEL CAPACIDADE 60ML S/ AGULHA COM DISPOSITIVO DE SEGURANÇA	UNI	5000,0000	5,01
0221	SONDA DE ASPIRAÇÃO TRAQUEAL Nº 08	UNI	20,0000	4,38
0222	SONDA DE ASPIRAÇÃO TRAQUEAL Nº 10	UNI	20,0000	4,38
0223	SONDA DE ASPIRAÇÃO TRAQUEAL Nº 12	UNI	20,0000	4,38
0224	SONDA DE ASPIRAÇÃO TRAQUEAL COM VÁLVULA Nº 06	UNI	20,0000	4,38
0226	SONDA FOLEY Nº 08 /02 VIAS C/ BALÃO	UNI	20,0000	9,62
0227	SONDA FOLEY Nº 10 /02 VIAS C/ BALÃO	UNI	20,0000	9,82
0228	SONDA FOLEY Nº 12 /02 VIAS C/ BALÃO	UNI	20,0000	9,88
0229	SONDA FOLEY Nº 14 DE 02 VIAS COM BALÃO	UNI	20,0000	9,27
0230	SONDA FOLEY Nº 16 DE 02 VIAS COM BALÃO	UNI	20,0000	9,33
0231	SONDA FOLEY Nº 18 DE 02 VIAS COM BALÃO	UNI	20,0000	9,25
0232	SONDA FOLEY Nº 20 DE 02 VIAS COM BALÃO	UNI	20,0000	9,33
0233	SONDA NASOGASTRICA NUMER 02 CURTA	UNI	20,0000	2,13
0234	SONDA NASOGASTRICA NUMERO 06 CURTA	UNI	20,0000	2,13
0235	SONDA NASOGASTRICA NUMERO 08 LONGA	UNI	20,0000	4,77
0236	SONDA NASOGASTRICA NUMERO 10 LONGA	UNI	20,0000	4,77



MUNICÍPIO DE DORES DO TURVO
ESTADO DE MINAS GERAIS – CEP.: 36.513-000
RUA SÃO CRISTOVÃO, 55- CENTRO-DORES DO TURVO.
licitacao@doresdoturvo.mg.gov.br
CNPJ:18.128.249/0001-42 - tel: (032) 3576-1130



0237	SONDA NASOGASTRICA Nº 12 LONGA	UNI	20,0000	4,77
0238	SONDA NASOGASTRICA Nº 14 LONGA	UNI	20,0000	4,77
0239	SONDA NASOGASTRICA Nº 16 LONGA	UNI	20,0000	4,77
0240	SONDA NASOGASTRICA Nº 18LONGA	UNI	20,0000	4,87
0241	SONDA NASOGASTRICA Nº 20 LONGA	UNI	20,0000	4,87
0242	SONDA NASOGÁSTRICA CURTA Nº 04	UNI	20,0000	2,13
0243	SONDA URETAL DE ALIVIO Nº 04	UNI	20,0000	4,12
0244	SONDA URETAL DE ALIVIO Nº 06	UNI	20,0000	3,63
0245	SONDA URETAL DE ALIVIO Nº 08	UNI	20,0000	3,63
0246	SONDA URETAL DE ALIVIO Nº 10	UNI	1500,0000	3,63
0247	SONDA URETAL DE ALIVIO Nº 12	UNI	20,0000	3,63
0248	SONDA URETAL DE ALIVIO Nº 14	UNI	10000,0000	3,86
0249	SONDA URETAL DE ALIVIO Nº 16	UNI	20,0000	3,86
0250	SORO RINGER LACTADO FRASCO COM 500 ML ESTÉRIL ENDOVENOSO. SISTEMA FECHADO TIPO BOLSA	FR	100,0000	32,00
0251	SUPORTE PARA COLETOR DE PÉRFURO CORTANTE PARA FIXAÇÃO EM PAREDE COMPATÍVEL COM CAIXA DE TAMANHO DE 13 LITROS	UNI	20,0000	65,96
0252	SUPORTE PARA COLETOR DE PÉRFURO CORTANTE PARA FIXAÇÃO EM PAREDE COMPATÍVEL COM CAIXA DE TAMANHO DE 20 LITROS	UNI	30,0000	66,63
0253	TALA P IMOBILIZAÇÃO NA COR AMARELA CONFECCIONADA EM TALA ARAMADA MALEAVEL GALVANIZADA COBERTA COM EVA (4MM) COLORIDO P IDENTIFICAR O SEU TAMANHO	UNI	20,0000	19,55
0254	TALA P IMOBILIZAÇÃO NA COR AZUL CONFECCIONADA EM TALA ARAMADA MALEAVEL GALVANIZADA COBERTA COM EVA (4MM) COLORIDO P IDENTIFICAR O SEU TAMANHO	UNI	20,0000	19,46
0255	TALA P IMOBILIZAÇÃO NA COR ROXA CONFECCIONADA EM TALA ARAMADA MALEAVEL GALVANIZADA COBERTA COM EVA (4MM) COLORIDO P IDENTIFICAR O SEU TAMANHO	UNI	20,0000	19,46
0256	TALA P IMOBILIZAÇÃO NA COR VERDE CONFECCIONADA EM TALA ARAMADA MALEAVEL GALVANIZADA COBERTA COM EVA (4MM) COLORIDO P IDENTIFICAR O SEU TAMANHO	UNI	20,0000	19,57
0257	TERMOMETRO PARA CAIXA DE VACINA COM CABO EXTENSOR	UNI	10,0000	116,48
0258	TERMÔMETRO DE TEMPERATURA EXTERNA/AMBIENTE COM MEDIDOR DE UMIDADE RELATIVA DO AR E RELÓGIO DE MÁXIMA E MÍNIMA E CABO DE 50 CM	UNI	6,0000	144,86
0259	TERMÔMETRO DIGITAL AXILAR QUE FORNECE A TEMPERATURA DO CORPO EM APENAS 1 MINUTO POSSUI MEMÓRIA DA ÚLTIMA TEMPERATURA.	UNI	50,0000	42,29
0260	TESOURA CIRURGICA RETA EM AÇO INOX 15CM	UNI	10,0000	96,69
0261	TESOURA CIRURGICA RETA EM AÇO INOX 17 CM	UNI	4,0000	105,16
0262	TESOURA DE MAYO EM AÇO INOX 15 CM CURVA	UNI	10,0000	95,10
0263	TESOURA DE MAYO EM AÇO INOX 15 CM RETA	UNI	10,0000	164,33
0264	TESOURA LONGA RETA 18CM CONFECCIONADA EM AÇO INOX DE FINO ACABAMENTO RESISTENTE A DESINFECÇÃO E ESTERILIZAÇÃO	UNI	4,0000	110,74
0265	TESOURA SPENCER 12 CM EM AÇO INOX	UNI	10,0000	145,59
0266	TESTE INDICADOR BIOLÓGICO PARA AUTOCLAVE	UNI	200,0000	7,29



MUNICÍPIO DE DORES DO TURVO
ESTADO DE MINAS GERAIS – CEP.: 36.513-000
RUA SÃO CRISTOVÃO, 55- CENTRO-DORES DO TURVO.
licitacao@doresdoturvo.mg.gov.br
CNPJ:18.128.249/0001-42 - tel: (032) 3576-1130



0267	TIRA DE REAGENTE PARA GLICEMIA CAPILAR COMPATÍVEL COM APARELHO ACCU CHECK ACTIVE CAIXA COM 50 UNIDADES	CX	1000,0000	102,64
0268	TIRA DE REAGENTE PARA GLICEMIA CAPILAR COMPATÍVEL COM APARELHO ON CALL PLUS CAIXA COM 50 UNIDADES	CX	1000,0000	77,84
0269	TIRANTE TIPO ARANHA (CINTO) PARA IMOBILIZAÇÃO EM PRANCHA DE RESGATE	UNI	30,0000	114,54
0270	TOALHA DE BANHO NA COR BRANCA 100% ALGODAO GRAMATURA 410G/M² TAM 0,70 X 1,40CM	UNI	30,0000	50,49
0271	TOALHA DE ROSTO NA COR BRANCA 100% ALGODAO TAM 0,45 X 0,70CM	UNI	50,0000	32,52
0272	TORNEIRA DESCARTAVEL ESTERIL(TIPO DISCOFIX)CONFEC EM PLASTICO DIVIDIDA EM CORPO E NUCLEO O CORPO DA PEÇA DEVE CONTER 3VIAS C/2EXTREMIDADE 1TIPO MACHO C/TAMPA O NUCLEO POSSUIR PERFURAÇÕES O MOVIMENTO PERMITIR BLOQUEAR O FLUXO DE LIQUIDOS	UNI	100,0000	3,89
0273	TOUCA DESCARTÁVEL CONFECCIONADA EM TNT PCT C/100	PCTE	5000,0000	28,52
0274	TRAVESSEIRO CONFECCIONADO EM PLASTICO PVC C/ REFORÇO INTERNO EM MALHA DE POLIESTER IMPERMEAVEL LAVAVEL ANTIALERFACIL DE LIMPAR ANTIALERGICO C/ZIPER REVESTIMENTOS INTERNOS EM FLOCOS DE ESPUMA C/ CAPA TECIDO100%POLIESTER(TNT)TAM 50CMX70CM	UNI	20,0000	45,04
0275	TUBO OROTRAQUEAL PARA ENTUBAÇÃO OROTRAQUEALC/ BALÃO TAMANHO 6,0	UNI	5,0000	21,32
0276	TUBO OROTRAQUEAL PARA ENTUBAÇÃO OROTRAQUEALC/ BALÃO TAMANHO 6,5	UNI	5,0000	20,32
0277	TUBO OROTRAQUEAL PARA ENTUBAÇÃO OROTRAQUEALC/ BALÃO TAMANHO 7,0	UNI	5,0000	20,32
0278	TUBO OROTRAQUEAL PARA ENTUBAÇÃO OROTRAQUEALC/ BALÃO TAMANHO 7,5	UNI	5,0000	20,32
0279	TUBO OROTRAQUEAL PARA ENTUBAÇÃO OROTRAQUEALC/ BALÃO TAMANHO 8,0	UNI	5,0000	20,32
0280	TUBO OROTRAQUEAL PARA ENTUBAÇÃO OROTRAQUEALC/ BALÃO TAMANHO 8,5	UNI	5,0000	20,32
0281	TUBO OROTRAQUEAL PARA ENTUBAÇÃO OROTRAQUEALC/ BALÃO TAMANHO 9,0	UNI	5,0000	20,32
0282	UMIDIFICADOR DE OXIGENIO FRASCO PLASTICO CAPACIDADE 250ML COM TAMPA	UNI	20,0000	37,95
0283	VÁLVULA COM FLUXÔMETRO DE OXIGÊNIO PARA CILINDRO MATERIAL RESISTENTE E ANTIOXIDANTE VISOR COM 2 PEÇAS E COM ESCALA GRADUADA DE 0 A15 LITROS/MM DE OXIGÊNIO. POSSUI UMA CAPA EXTERNA DE PROTEÇÃO. FLUTUADOR ESFÉRICO EM AÇO INOXIDÁVEL. ACOMPANHA	UNI	10,0000	545,12
0284	WISEIRA DE PROTEÇÃO FACIAL TOTALMENTE TRANSPARENTE APOIO TESTA	UNI	200,0000	22,55
0285	AGUA OXIGENADA 10 VOLUMES EMBALAGEM DE 1 LITRO	UNI	300,0000	18,96
0286	ALCOOL EM GEL FRASCO DE 500ML	UNI	1000,0000	15,06
0287	FIO GUIA PARA INTUBAÇÃO AUTOCLAVAVEL INFANTIL	UNI	3,0000	250,73
0288	VASELINA LÍQUIDA 500 ML	FR	150,0000	46,54
0289	VASELINA SÓLIDA 500 GRAMAS	UNI	40,0000	56,82
0290	FIO GUIA PARA INTUBAÇÃO AUTOCLAVAVEL ADULTO	UNI	3,0000	238,00



MUNICÍPIO DE DORES DO TURVO
ESTADO DE MINAS GERAIS – CEP.: 36.513-000
RUA SÃO CRISTOVÃO, 55- CENTRO-DORES DO TURVO.
licitacao@doresdoturvo.mg.gov.br
CNPJ:18.128.249/0001-42 - tel: (032) 3576-1130



0292	MASCARA CIRURGICA DESCARTAVEL COM ELASTICO EFB 96.7% EFICIENCIA DE FILTRAGEM BACTERIANA ATOXICA HIPO ALERGICA 100% POLIPROPILENO PRODUTO NAO ESTERIL NAO INFLAMAVEL DE FIBRA DE VIDRO SEM LATEX	CX	1000,0000	30,43
0293	MASCARA DE VENTURI ADULTO COMPLETA	UNI	2,0000	48,64
0294	MASCARA DE VENTURI INFANTIL COMPLETA	UNI	2,0000	46,45
0295	ALCOOL ABSOLUTO 99,5% FRASCO 50ML	FR	100,0000	7,46
0296	BANDEJA DE CURATIVOS EM AÇO INOX 32CM X 24CM X 4CM	UNI	5,0000	628,70
0297	CURATIVO DE ALGINATO DE CALCIO 10 X 10CM	UNI	200,0000	27,28
0298	TESOURA STEVENS CURVA 11CM COM VÍDEA CURVA	UNI	10,0000	270,11
0299	TESOURA STEVENS CURVA 11CM COM VÍDEA RETA	UNI	10,0000	270,11
0300	CURATIVO DE ALGINATO DE CALCIO COM PRATA 10 X 10CM	UNI	200,0000	52,33
0301	CURATIVO DE HIDROCOLOIDE 10 X 10CM	UNI	200,0000	42,74
0302	CURATIVO DE HIDROCOLÓIDE 20 X 20 CM	UNI	200,0000	66,33
0303	CURATIVO REDONDO PÓS PUNÇÃO VENOSA 25MM EM ROLO CONTENDO 500 UNIDADES	ROLO	100,0000	41,33
0304	PORTA AGULHA MAYO HEGAR EM AÇO INOX 12CM	UNI	10,0000	460,78
0305	PRANCHA TORÁCICA PARA RCP EM POLIPROPILENO	UNI	10,0000	561,11
0306	PORTA AGULHA MAYO HEGAR EM AÇO INOX 16CM	UNI	10,0000	117,51
0307	EXTRATOR DE COMEDÃO TIPO ALEMÃO	UNI	5,0000	71,22
0308	TESOURA IRIS CURVA EM AÇO INOX 12CM	UNI	5,0000	52,06
0309	TESOURA IRIS RETA EM AÇO INOX 12CM	UNI	10,0000	53,99
0310	PINÇA PROFESSOR MEDINA 24 CM PARA BIÓPSIA UTERINA EM AÇO INOX 3 MM	UNI	10,0000	652,11
0311	SORO FISIOLÓGICO NAO ESTERIL 500ML USO EXTERNO	FR	5000,0000	10,76
0312	FITA CREPE 18MM X 50 METROS CAIXA COM 72 ROLOS	CX	1000,0000	9,66
0313	LAMINA FOSCA LAPIDADA 26,0 X 76,0 ESPESSURA 1,0 A 1,2 MM PARA MICROSCOPIA CX C/ 50	CX	100,0000	17,55
0314	KIT PARA DIU COMPOSTO POR 1 ESPÉCULO VAGINAL TAMANHO P COM PARAFUSO PREVIAMENTE ROSQUEADO 01 PINÇA CHERON DE 24,5 CM, 1 PINÇA POZZI EM RESINA PONTA FINA COM 26,5 CM, 1 HISTERÔMETRO 25CM, 1 TESOURA LONGA PONTA CURVA 25CM.	KIT	10,0000	199,67
0315	KIT PARA DIU COMPOSTO POR 1 ESPÉCULO VAGINAL TAMANHO M COM PARAFUSO PREVIAMENTE ROSQUEADO 01 PINÇA CHERON DE 24,5 CM, 1 PINÇA POZZI EM RESINA PONTA FINA COM 26,5 CM, 1 HISTERÔMETRO 25CM, 1 TESOURA LONGA PONTA CURVA 25CM.	KIT	10,0000	199,67
0316	KIT PARA DIU COMPOSTO POR 1 ESPÉCULO VAGINAL TAMANHO G COM PARAFUSO PREVIAMENTE ROSQUEADO 01 PINÇA CHERON DE 24,5 CM, 1 PINÇA POZZI EM RESINA PONTA FINA COM 26,5 CM, 1 HISTERÔMETRO 25CM, 1 TESOURA LONGA PONTA CURVA 25CM.	KIT	10,0000	202,00
0317	OXÍMETRO DIGITAL DE PULSO PORTÁTIL DE DEDO COM MONITOR DE SATURAÇÃO DE OXIGÊNIO NO SANGUE E FREQUÊNCIA CARDÍACA TELA LED COLORIDA	UNI	100,0000	214,40
0319	LANTERNA CLÍNICA ALIMENTAÇÃO A PILHA	UNI	10,0000	73,30
0320	BORRIFADOR TRANSPARENTE COM VÁLVULA DE REGULAGEM, GRADUAÇÃO DE QUANTIDADE 500 ML	UNI	300,0000	19,42
0322	LUVA DE VINIL SEM PÓ ATÓXICA TAMANHO P CAIXA COM 100 UNIDADES	CX	70,0000	43,72
0323	CAMPO OPERATÓRIO COMPRESSA ESTÉRIL 25 X 28 CM	UNI	1000,0000	17,88



MUNICÍPIO DE DORES DO TURVO
ESTADO DE MINAS GERAIS – CEP.: 36.513-000
RUA SÃO CRISTOVÃO, 55- CENTRO-DORES DO TURVO.
licitacao@doresdoturvo.mg.gov.br
CNPJ:18.128.249/0001-42 - tel: (032) 3576-1130



0324	PINÇA POZZI 24 CM	UNI	7,0000	141,73
0325	TESOURA METZEMBAUM RETA 25 CM	UNI	7,0000	277,15
0326	HISTERÔMETRO DE COLLIN 28 CM	UNI	7,0000	183,63
0327	PUNCH DERMATOLÓGICO Nº 3	UNI	7,0000	65,66
0328	PUNCH DERMATOLÓGICO Nº 4	UNI	7,0000	65,66
0329	ESPÁTULA DE AYRES DESCARTÁVEL DE MADEIRA PACOTE COM 100 UNIDADES	UNI	60,0000	25,88
0330	KIT PERNEIRA GINECOLÓGICA EM AÇO INOX COM 2 UNIDADES	KIT	4,0000	1665,00
0331	TECIDO TIPO BRIM PARA CAMPO CIRÚRGICO	MTS	30,0000	108,76
0336	CARVAO ATIVADO PO 500 GRS	FR	10,0000	56,46
0337	CURATIVO DE ALGINATO E ESPUMA DE POLIURETANO COM PRATA 10 X 10 CM	UNI	200,0000	64,87
0338	CURATIVO CARVÃO ATIVADO COM PRATA 10,5X10,5 CX C/10	UNI	20,0000	63,06
0341	FRASCO DESCARTÁVEL PARA ACONDICIONAMENTO DE NUTRIÇÃO ENTERAL 300 ML	UNI	500,0000	3,29
0342	FRASCO DESCARTÁVEL PARA ACONDICIONAMENTO DE NUTRIÇÃO ENTERAL 500 ML	UNI	500,0000	3,93
0343	EQUIPO DE NUTRIÇÃO ENTERAL - PACOTE COM 25 UNIDADES	PCTE	200,0000	6,06
0344	ATADURA DE CREPOM, 20CM X 4,5 CONTENDO 13 FIOS/CM², CONFECCIONADA / ALGODÃO CRU, COMPONENTE SINTETICO, BORDAS C/ ACABAMENTO QUE IMPEÇA O DESFIAMENTO, ELASTICIDADE ADEQUADA ENROLADA ,FORMA UNIFORME CONT. CILINDRICA NÃO ESTÉRIL EMB INDIVIDUAL	UNI	1600,0000	37,95
0345	FITA MICROPORE 05CM X 4,5CM COR DA PELE	UNI	2500,0000	14,35
0346	AGULHA DESCARTAVEL 40X12 HIPODERMICA DESCARTAVEL ESTERIL	UNI	10000,0000	0,33
0347	ELETRODO CARDIOLOGICO PARA MONITORIZACAO CARDIACA DESCARTAVEL. PACOTE COM 100 UNIDADES	PCTE	150,0000	214,40
0348	MASCARA DE OXIGENIO DE ALTA CONCENTRACAO/FLUXO INFANTIL COM RESERVATORIO	UNI	70,0000	27,81
0349	CORTADOR DE ANEL(ALICATE DE CORTAR ANEL)	UNI	10,0000	231,88
0350	ESCOVA CERVICAL DESCARTAVEL ESTÉRIL PCT C/100	PCTE	30,0000	182,04
0351	LUVA CIRURGICA Nº 7,0 DESCARTÁVEL ESTÉRIL	PAR	500,0000	4,22
0352	OCULOS D SEGURANÇA AMPLA VISAO ARMAÇÃO CONFEC UMA UNICA PEÇA DE PVC FLEXIVEL TRANS Q/ COBRE TODA REGIAO DOS OLHOS C/ SISTEMA DE VENTILAÇÃO COMP POR 4VALVULAS C/10 FENDAS CADA 1 DELAS SENDO 2VALV SUPER 2 INFER ANTIBASSANTE	UNI	25,0000	53,39
0353	OLEO DE GIRASSOL P/ CICATRIZACÃO - DERSANI 200 ML	FR	400,0000	15,71
0355	SONDA DE ASPIRACÃO TRAQUEAL COM VALVULA Nº 14	UNI	20,0000	4,38
0356	BORRIFADOR TRANSPARENTE COM VÁLVULA DE REGULAGEM, GRADUAÇÃO DE QUANTIDADE 250 ML	UNI	300,0000	17,00

A entrega dos produtos deverá ocorrer de acordo com as autorizações de compras emitidas e em qualquer quantidade, sem nenhum custo para o Município de Dores do Turvo.

Após emissão da Autorização de Compra a empresa terá o prazo de 05 (cinco) dias uteis para entrega dos produtos em local a ser indicado pela Administração, dentro do horário de 08:00 horas até às 16:00 horas.



MUNICÍPIO DE DORES DO TURVO

ESTADO DE MINAS GERAIS – CEP.: 36.513-000
RUA SÃO CRISTOVÃO, 55- CENTRO-DORES DO TURVO.

licitacao@doresdoturvo.mg.gov.br

CNPJ:18.128.249/0001-42 - tel: (032) 3576-1130

Os produtos deverão ser entregues em perfeitas condições de uso e com data de validade no mínimo 06 (seis) meses antes do vencimento. O produto que eventualmente apresentar indícios de adulteração sujeitará a empresa responsável a responder por sanções administrativas, cíveis e criminais previstas na Lei Federal nº 8.666/93.

Os pedidos serão feitos de forma parcelada, tendo em vista não possui local de grande armazenamento e também, medicamentos que possam vencer;

O pagamento será efetuado de acordo com a quantidade entregue no prazo máximo de até 30 (trinta) dias, contados da data de entrega.

DAS DOTAÇÕES ORÇAMENTÁRIAS

As despesas do presente edital serão acobertadas pelas dotações orçamentárias:

02.09.01.10.302.0210.2059.33.90.30.00

DAS SANÇÕES ADMINISTRATIVAS

A inexecução total ou parcial do contrato enseja a sua rescisão, com as consequências contratuais previstas no artigo 80 da Lei Federal 8.666/93, e as previstas em Lei ou Regulamento, sem prejuízo das seguintes sanções previstas nos artigos 86 à 88 da Lei Federal 8666/93:

- Advertência escrita;
- Multa:

- a) 0,1% (zero vírgula um por cento) calculado sobre o valor total da ordem de fornecimento, por dia de atraso na entrega, até o 30º (trigésimo) dia;
- b) 2% (dois por cento) calculado sobre o valor da ordem de fornecimento com vícios ou defeitos ou defeitos ocultos que o torne impróprio para uso, diminua-lhe o valor ou fora das especificações contratadas;
- c) 5% (cinco por cento) calculado sobre o valor da ordem de fornecimento, pelo atraso na entrega superior a 30 (trinta) dias, com a possível rescisão contratual.
- d) 10% (dez por cento) calculado sobre o valor total do contrato, na hipótese do contratado, injustificadamente, desistir do contrato ou der causa à sua rescisão, bem como nos demais casos de descumprimento contratual, quando o Município, em face de menor gravidade do fato e mediante motivação da autoridade superior, poderá reduzir o percentual da multa a ser aplicada.

Suspensão temporária de participação em Licitação e impedimento de contratar com a Administração Municipal, por até 02(dois) anos;

Declaração de inidoneidade para licitar ou contratar com a Administração Pública, enquanto perdurarem os motivos determinantes da punição ou até que seja promovida a reabilitação perante a própria autoridade que aplicou a penalidade.

A rescisão a que se refere o item anterior, quando necessária, em tudo será regida pelos termos da Lei Federal 8.666/9 e suas posteriores alterações, ficando reconhecido os direitos da





MUNICÍPIO DE DORES DO TURVO

ESTADO DE MINAS GERAIS – CEP.: 36.513-000
RUA SÃO CRISTOVÃO, 55- CENTRO-DORES DO TURVO.
licitacao@doresdoturvo.mg.gov.br
CNPJ:18.128.249/0001-42 - tel: (032) 3576-1130

Administração, em caso de rescisão administrativa prevista no art. 77 e 78 da mesma Lei Federal.

O valor máximo das multas não poderá exceder, cumulativamente, a 10% (dez por cento) do valor total do contrato ou documento equivalente;

As sanções previstas neste Capítulo poderão ser aplicadas cumulativamente ou não, de acordo com a gravidade da infração, facultada ampla defesa a CONTRATADA.

Dores do Turvo/MG, 11 de maio de 2023.

MARCELO LANA GOULART
Pregoeiro Municipal

KALLIL DAHIER MOREIRA CUNHA
Secretário de Saúde





ANEXO II
MINUTA ATA REGISTRO DE PREÇO N° /2023

PROCESSO 088/2023

PREGÃO ELETRÔNICO 022/2023



O Município de Dores do Turvo MG, pessoa jurídica de direito Público interno, inscrita no CNPJ sob o nº 18.128.249/0001-42, com sede na Rua São Cristovão, nº 55. Centro. Dores do Turvo MG. CEP: 36.513-000, através de seu Prefeito Municipal, SRº Valdir Ribeiro de Barros, portador CPF nº 180.680.906-06 residente na cidade de Dores do Turvo-MG, doravante denominado simplesmente CONTRATANTE, e a Empresa__, inscrita no CNPJ sob o nº_____, com sede na _____, nº. ___, bairro _____na cidade de _____ neste ato representada pelo Sr. _____brasileiro, _____, portador do RG nº_____ e inscrito no CPF nº____ SSP/_, doravante denominada CONTRATADA, tendo em vista o resultado do **Processo Licitatório 088/2023 Pregão Eletrônico nº 022/2023**, cujo resultado foi homologado na data de __/__/2.023, resolvem celebrar o presente CONTRATO, que se regerá pela Leis Federais nº 8.666/93 e 10.520, em consonância com as normas e condições fixadas no ato convocatório do referido processo de licitação, e seus anexos, com os termos da proposta vencedora, e de acordo com as condições e cláusulas seguintes:

CLÁUSULA PRIMEIRA DO OBJETO

1.1 - Constitui OBJETO do presente contrato Registro de preços para aquisição de materiais Médico Hospitalar para atender as demandas das Unidades Médicas e Postos de Saúde do Município de Dores do Turvo MG, de acordo com as descrições do Termo de Referência.

CLÁUSULA SEGUNDA DA VINCULAÇÃO

2.1 – Para todos os efeitos, as cláusulas deste Contrato, bem como os termos da Proposta nela adjudicada estão plenamente vinculados ao Instrumento Convocatório em tudo aquilo que não conflitarem.

CLÁUSULA TERCEIRA- DA ENTREGA DO OBJETO

A entrega dos produtos deverá ocorrer de acordo com as autorizações de compras emitidas e em qualquer quantidade, sem nenhum custo para o Município de Dores do Turvo.

Após emissão da Autorização de Compra a empresa terá o prazo de 05 (cinco) dias úteis para entrega dos produtos em local a ser indicado pela Administração, dentro do horário de 08:00 horas até às 16:00 horas.

Os pedidos serão feitos de forma parcelada, tendo em vista não possui local de grande armazenamento e também, medicamentos que possam vencer;

Os produtos deverão ser entregues em perfeitas condições de uso e com data de validade no mínimo 06 (seis) meses antes do vencimento. O produto que eventualmente apresentar indícios de adulteração sujeitará a empresa responsável a responder por sanções administrativas, cíveis e criminais previstas na Lei Federal nº 8.666/93.



O pagamento será efetuado de acordo com a quantidade entregue no prazo máximo de até 30 (trinta) dias, contados da data de entrega.

CLAUSULA QUARTA- FISCALIZAÇÃO E ACOMPANHAMENTO

4.1 - A aquisição, recebimento, conferência e distribuição do objeto será responsabilidade do requisitante.

CLAUSULA QUINTA - RECEBIMENTO

- a. O objeto será recebido e submetido ao setor requisitante para avaliar a sua conformidade com as especificações constantes deste Termo de Referência e da proposta da Contratada, a fim de que decida sobre sua aceitação ou rejeição.
- b. Os recebimentos provisórios e definitivos ocorrerão na forma do previsto no artigo 73, da Lei Federal nº 8.666/93, estando condicionados à conferência; exame qualitativo e aceitação final obrigando-se a Contratada a reparar, corrigir, substituir eventuais vícios, defeitos ou incorreções porventura detectadas.
- c. O recebimento definitivo somente se dará, ainda, após comprovação da entrega do objeto e verificado sua conformidade com as especificações qualitativas e quantitativas e consequentemente aceitação.
- d. Na hipótese de rejeição, fica a Contratada obrigada a realização da troca em 24 horas, contados da notificação a ser expedida pela Contratada, ou imediatamente, sob pena de incidência nas sanções previstas na lei 8.666/93.
- e. O recebimento definitivo não exclui a responsabilidade da Contratada, nos termos das prescrições legais, podendo levar ao cancelamento do contrato, sem prejuízo das sanções previstas na lei.



CLAUSULA SEXTA- DO VALOR E DA FORMA DE PAGAMENTO

6.1 - O Valor Total deste contrato é de R\$ xxxx,xx (xxxxx).

6.1.1 - O pagamento será efetuado de acordo com a quantidade de serviços prestados/ entregue no prazo máximo de até 30 (trinta) dias, contados da data de entrega.

CLAUSULA SÉTIMA- VIGÊNCIA DO CONTRATO

7.1 - A vigência deste contrato será de 12 (dode) meses contados de sua assinatura, podendo ser prorrogado/alterado nos casos previstos na Lei 8666/93, se for o caso.

CLAUSULA OITAVA - DAS ALTERAÇÕES CONTRATUAIS

8.1 - O contrato celebrado poderá ser alterado, nos casos previstos no Artigo 65 da Lei 8.666/93.

CLAUSULA NONA- DAS PENALIDADES E DA INEXECUÇÃO DO CONTRATO

9.1 - A inexecução total ou parcial do contrato enseja a sua rescisão, com as consequências contratuais previstas no artigo 80 da Lei Federal 8.666/93, e as previstas em Lei ou Regulamento, sem prejuízo das seguintes sanções previstas nos artigos 86 à 88 da Lei Federal 8666/93:



– Advertência escrita;

- Multa:

- a) 0,1% (zero vírgula um por cento) calculado sobre o valor total da ordem de fornecimento, por dia de atraso na entrega, até o 30º (trigésimo) dia;
- b) 2% (dois por cento) calculado sobre o valor da ordem de fornecimento, pela entrega com vícios ou defeitos ou defeitos ocultos que o torne impróprio para uso, diminua-lhe o valor ou fora das especificações contratadas;
- c) 5% (cinco por cento) calculado sobre o valor da ordem de fornecimento, pelo atraso na entrega, superior a 30 (trinta) dias, com a possível rescisão contratual.
- d) 10% (dez por cento) calculado sobre o valor total do contrato, na hipótese do contratado, injustificadamente, desistir do contrato ou der causa à sua rescisão, bem como nos demais casos de descumprimento contratual, quando o Município, em face de menor gravidade do fato e mediante motivação da autoridade superior, poderá reduzir o percentual da multa a ser aplicada.

- Suspensão temporária de participação em Licitação e impedimento de contratar com a Administração Municipal, por até 02(dois) anos;

- Declaração de inidoneidade para licitar ou contratar com a Administração Pública, enquanto perdurarem os motivos determinantes da punição ou até que seja promovida a reabilitação perante a própria autoridade que aplicou a penalidade.

- A rescisão a que se refere o item anterior, quando necessária, em tudo será regida pelos termos da Lei Federal 8.666/9 e suas posteriores alterações, ficando reconhecido os direitos da Administração, em caso de rescisão administrativa prevista no art. 77 e 78 da mesma Lei Federal.

- O valor máximo das multas não poderá exceder, cumulativamente, a 10% (dez por cento) do valor total do contrato ou documento equivalente;

- As sanções previstas neste Capítulo poderão ser aplicadas cumulativamente ou não, de acordo com a gravidade da infração, facultada ampla defesa a CONTRATADA.

CLAÚSULA DECIMA- DAS OBRIGAÇÕES E RESPONSABILIDADES

10.1 - O Contratado é responsável pelos encargos trabalhistas, previdenciários, fiscais e comerciais, resultantes da execução deste Contrato.

10.2 - O Contratado é responsável pelos danos causados direta ou indiretamente à Administração, bem como a terceiros, decorrentes de sua culpa ou dolo, não excluindo ou reduzindo desta responsabilidade a fiscalização ou o acompanhamento pelo órgão interessado.

10.3 - O Contratado reconhece ao Município de Dores do Turvo/MG o direito de, a critério deste, exigir os pagamentos devidos em razão de multas e demais sanções pecuniárias previstas neste Contrato.



MUNICÍPIO DE DORES DO TURVO

ESTADO DE MINAS GERAIS – CEP.: 36.513-000
RUA SÃO CRISTOVÃO, 55- CENTRO-DORES DO TURVO.
licitacao@doresdoturvo.mg.gov.br
CNPJ:18.128.249/0001-42 - tel: (032) 3576-1130



- 10.4 - O Contratado não poderá sem anuência do Município de Dores do Turvo/MG, quaisquer especificações deste Contrato.
- 10.5 - O contratado é obrigado a permitir e facilitar a fiscalização ou supervisão pelo Município de Dores do Turvo/MG, devendo prestar as informações e esclarecimentos solicitados.
- 10.6 - O Contratado é obrigado a comunicar ao Município a ocorrência de qualquer fato ou condição que possa atrasar ou impedir a conclusão da execução do objeto, sem prejuízo, à critério da Administração, da aplicação das penalidades previstas neste Instrumento
- 10.7 - O Contratado é obrigado a reparar, corrigir, remover, reconstruir ou substituir, às suas expensas, no total ou em parte, o objeto deste contrato em que se verificar vícios, defeitos ou incorreções.
- 10.8 - O Contratado deverá seguir rigorosamente as normas e padrões estabelecidos em Lei específica sobre a natureza do objeto, bem como diligenciar para que os serviços a serem prestados sejam de alta qualidade e eficácia.
- 10.9 - O Contratado é obrigado a manter-se, durante toda a execução do contrato, em compatibilidade com as obrigações por ele assumidas, todas as condições de habilitação e qualificação exigidas na licitação.

CLAÚSULA DÉCIMA PRIMEIRA- DOS RECURSOS ORÇAMENTÁRIOS

11.1 - Os recursos orçamentários necessários ao adimplemento das obrigações decorrentes deste Contrato, correrão por conta das seguintes dotações orçamentarias:

02.09.01.10.302.0210.2059.33.90.30.00

CLAÚSULA DÉCIMA SEGUNDA -DAS DISPOSIÇÕES LEGAIS

12.1 - O presente contrato reger-se-á por suas cláusulas vinculadas ao Instrumento Convocatório **PREGÃO ELETRÔNICO 022/2023** em tudo aquilo que não conflitarem, Lei Federal nº 8.666 de 21 de junho de 1993 e alterações posteriores, da Lei Federal 10.520 de 17 de julho de 2002, Decreto nº 10.024, de 20 de setembro de 2019 e demais normas, inclusive municipais.

CLAÚSULA DÉCIMA TERCEIRA -DO FORO

13.1 - Fica eleito o Foro da Comarca de Senador Firmino/MG, com exclusão de qualquer outro, para dirimir quaisquer dúvidas referentes a este Contrato.



MUNICÍPIO DE DORES DO TURVO
ESTADO DE MINAS GERAIS – CEP.: 36.513-000
RUA SÃO CRISTOVÃO, 55- CENTRO-DORES DO TURVO.
licitacao@doresdoturvo.mg.gov.br
CNPJ:18.128.249/0001-42 - tel: (032) 3576-1130

13. 2 - E por estarem justos e contratados, firmam o presente em duas vias de igual teore forma, para fins e efeitos de direito.

Dores do Turvo/MG, ___ de _____ de 2.023.



Prefeitura Municipal
Valdir Ribeiro de Barros

Contratada

TESTEMUNHAS:

1)- _____ CPF _____

2)- _____ CPF _____



MUNICÍPIO DE DORES DO TURVO
ESTADO DE MINAS GERAIS – CEP.: 36.513-000
RUA SÃO CRISTOVÃO, 55- CENTRO-DORES DO TURVO.
licitacao@doresdoturvo.mg.gov.br
CNPJ:18.128.249/0001-42 - tel: (032) 3576-1130

ANEXO III
PROPOSTA COMERCIAL

AO

MUNICÍPIO DE DORES DO TURVO/MG

RUA SÃO CRISTOVÃO, 55 CENTRO, DORES DO TURVO / MG,
CEP 36.513-000.



Referente ao:

Processo: 088/20023 – Pregão Eletrônico: 022/2023

Anexar proposta escrita (word ou pdf) com marcas, valor unitario e valor final sem identificação da empresa, cidade, timbre e sem assinaturas - Será desclassificada a proposta que identificar o licitante.

PROPOSTA

Item	Descrição	U.M.	Qtde.	Marca	Valor Unitário	Valor Total
0001	ABAIXADOR DE LINGUA DE MADEIRA PCT C/ 100	PCTE	300,0000			
0002	AGUA BI-DESTILADA 10 ML CX. C/ 200 AMP.	UNI	25,0000			
0003	AGULHA DESCARTAVEL 13X4,5 HIPODERMICA DESCATAVEL ESTERIL	UNI	20000,0000			
0004	AGULHA DESCARTAVEL 20X5,5 HIPODERMICA DESCATAVEL ESTERIL	UNI	1000,0000			
0005	AGULHA DESCARTAVEL 25X6 HIPODERMICA DESCATAVEL ESTERIL	UNI	5000,0000			
0006	AGULHA DESCARTAVEL 25X7 HIPODERMICA DESCATAVEL ESTERIL	UNI	5000,0000			
0007	AGULHA DESCARTAVEL 25X8 HIPODERMICA DESCATAVEL ESTERIL	UNI	20000,0000			
0008	AGULHA DESCARTAVEL 30X7,0 HIPODERMICA DESCATAVEL ESTERIL	UNI	2000,0000			
0009	AGULHA DESCARTAVEL 30X8,0 HIPODERMICA DESCATAVEL ESTERIL	UNI	1000,0000			
0010	ALCOOL EM GEL 70% GALAO DE 5 LITROS	GAL	200,0000			
0011	ALCOOL EM GEL 70% REFIL PARA DISPENSER 800ML	UNI	200,0000			
0012	ALCOOL LIQUIDO 70% INPM- 1 LITRO	UNI	5000,0000			
0013	ALGODAO HIDROFILO NAO ESTERIL MACIO ESENTO DE IMPUREZAS PACOTE COM 500 GRAMAS ROLO	PCTE	200,0000			
0014	ALMOTOLIA AMBAR CONFECCIONADA EM POLIETILENO COM GRADUAÇÃO EM ALTO RELEVO BICO RETO CAPACIDADE 250 ML	UNI	100,0000			



MUNICÍPIO DE DORES DO TURVO

ESTADO DE MINAS GERAIS – CEP.: 36.513-000
RUA SÃO CRISTOVÃO, 55- CENTRO-DORES DO TURVO.
licitacao@doresdoturvo.mg.gov.br
CNPJ:18.128.249/0001-42 - tel: (032) 3576-1130

0015	ALMOTOLIA AMBAR CONFECCIONADA EM POLIETILENO COM GRADUAÇÃO EM ALTO RELEVO BICO RETO CAPACIDADE 125ML PROCEDENCIA NACIONAL	UNI	20,0000		
0016	ALMOTOLIA TRANSPARENTE CONFECCIONADA EM POLIETILENO COM GRADUAÇÃO EM ALTO RELEVO BICO RETO CAPACIDADE 250	UNI	100,0000		
0017	ALMOTOLIA TRANSPARENTE CONFECCIONADA EM POLIETILENO COM GRADUAÇÃO EM ALTO RELEVO BICO RETO CAPACIDADE 125ML PROCEDENCIA NACIONAL	UNI	100,0000		
0018	AMBU REANIMADOR MANUAL DE SILICONE COM RESERVATORIO ADULTO	UNI	4,0000		
0019	AMBU REANIMADOR MANUAL DE SILICONE COM RESERVATORIO NEONATAL	UNI	4,0000		
0020	AMBU REANIMADOR MANUAL DE SILICONE COM RESERVATORIO PEDIATRICO	UNI	4,0000		
0022	ANTISSEPTICO TOPICO 1000ML	FR	50,0000		
0023	APARELHO DE BARBEAR DESCARTÁVEL C/2 LAMINAS EM AÇO INOX EMBALAGEM C/ 2 UNIDADES	UNI	1000,0000		
0024	APARELHO PARA MENSURAR GLICEMIA CAPILAR COMPATIVEL COM A FITA ACCU CHECK	UNI	50,0000		
0025	ATADURA DE CREPOM 10CM X4,5 CONTENDO 13 FIOS/ CM² CONFECCIONADA EM ALGODÃO CRU COMPONENTE SINTETICO BORDAS C/ ACABAMENTO QUE IMPEÇA O DESFIAMENTO ELASTIDADE ADEQUADRA ENROLADA DE FORMA UNIFORME CONTINUA E CILINDRICA NÃO ESTERIL PCT C/12	PCTE	1600,0000		
0026	ATADURA DE CREPOM 15CM X4,5 CONTENDO 13 FIOS/ CM² CONFECCIONADA EM ALGODÃO CRU COMPONENTE SINTETICO BORDAS C/ ACABAMENTO QUE IMPEÇA O DESFIAMENTO ELASTIDADE ADEQUADRA ENROLADA DE FORMA UNIFORME CONTINUA E CILINDRICA NÃO ESTERIL PCT C/12	PCTE	1600,0000		
0027	AVENTAL DESCARTAVEL PARA PACIENTE MANGA CURTA GRAMATURA 30 CM EM PLASTICO TRANSPARENTYE MANGA CURTA	UNI	5000,0000		
0028	AVENTAL EM MANGA LONGA EM TNT DESCARTAVEL GRAMATURA 30	UNI	5000,0000		
0029	BACIA EM INOX 35 CM	UNI	20,0000		
0030	BALANÇA PORTATIL DIGITAL ADULTO COM VIDRO TEMPERADO E VISOR DIGITAL, CAPACIDADE 200 KG. GARANTIA MINIMA DE 12 MESES (selo inmetro)	UNI	50,0000		
0033	BATERIA (LITHIUM) CR 2032	UNI	200,0000		
0034	BATERIA ALCALINA TIPO LR41	UNI	100,0000		
0035	BOBINA DE PAPEL CREPADO UTILIZADO PARA EMPACOTAMENTO DE ARTIGOS MEDICOS HOSPITALARES E ESTERILIZAÇÃO 30MM X 30 METROS	ROLO	5000,0000		
0036	BOBINA DE PAPEL CREPADO UTILIZADO PARA EMPACOTAMENTO DE ARTIGOS MEDICOS HOSPITALARES E ESTERILIZAÇÃO 50MM X 50M	UNI	5000,0000		





MUNICÍPIO DE DORES DO TURVO
ESTADO DE MINAS GERAIS – CEP.: 36.513-000
RUA SÃO CRISTOVÃO, 55- CENTRO-DORES DO TURVO.
licitacao@doresdoturvo.mg.gov.br
CNPJ:18.128.249/0001-42 - tel: (032) 3576-1130

0037	BOBINA DE PAPEL CREPADO UTILIZADO PARA EMPACOTAMENTO DE ARTIGOS MEDICOS HOSPITALARES E ESTERILIZAÇÃO 60MM X 60M	ROLO	5000,0000			
0038	BOLSA COLETORA DE URINA ESTERIL 2000 ML SISTEMA FECHADO	UNI	400,0000			
0039	BOLSA TERMICA COMPRESSA DE AGUA QUENTE OU FRIA 2 LITROS	UNI	4,0000			
0040	BOTA DE UNNA 10,2 X 9,14 CM	UNI	100,0000			
0041	CABO DE BISTURI EM AÇO INOX AUTOCLAVAVEL Nº3	UNI	10,0000			
0042	CABO DE BISTURI EM AÇO INOX AUTOCLAVAVEL Nº4	UNI	10,0000			
0043	CABO DE ELETROCARDIOGRAFO COMPATIVEL COM APARELHO TEB CONTENDO 10 VIAS TIPO GARRA	UNI	10,0000			
0044	CADARÇO SARJADO BRANCO Nº10 ROLO COM 10METROS PARA FIXAÇÃO DE CANULA DE TRAQUEOSTOMIA	ROLO	5,0000			
0045	CAMISA TERMICA MANGA LONGA COR PRETA COM PROTEÇÃO SOLAR UV TAMANHO G	UNI	30,0000			
0046	CAMISA TERMICA MANGA LONGA COR PRETA COM PROTEÇÃO SOLAR UV TAMANHO M	UNI	30,0000			
0047	CAMISA TERMICA MANGA LONGA COR PRETA COM PROTEÇÃO SOLAR UV TAMANHO P	UNI	30,0000			
0048	CAMPO CIRURGICO FENESTRADO 30X30 CM EM TNT	UNI	1000,0000			
0049	CAMPO CIRURGICO FENESTRADO 50 X 50 CM EM TNT	UNI	1000,0000			
0050	CANULA NASAL FORMATO SOBRE A ORELHA ADULTO EM SILICONE 2,10 METROS E CONECTOR UNIVERSAL	UNI	250,0000			
0051	CAPACETE DE SEGURANÇA COM CARNEIRA E JUGULAR COM SUSPENSÃO E AJUSTE	UNI	8,0000			
0052	CATETER NASAL PARA OXIGENIO TIPO OCULOS	UNI	1000,0000			
0053	CATETER NASAL PARA OXIGENIO TIPO OCULOS PEDIATRICO	UNI	100,0000			
0054	CATETER PERIFERICO PARA INFUSAO ENDOVENOSA TIPO 14G E BISEL TRIFACETADO	UNI	200,0000			
0055	CATETER PERIFERICO PARA INFUSAO ENDOVENOSA TIPO 16G E BISEL TRIFACETADO	UNI	200,0000			
0056	CATETER PERIFERICO PARA INFUSAO ENDOVENOSA TIPO 18G E BISEL TRIFACETADO	UNI	400,0000			
0057	CATETER PERIFERICO PARA INFUSAO ENDOVENOSA TIPO 20G E BISEL TRIFACETADO	UNI	2000,0000			
0058	CATETER PERIFERICO PARA INFUSAO ENDOVENOSA TIPO 22G E BISEL TRIFACETADO	UNI	1500,0000			
0059	CATETER PERIFERICO PARA INFUSAO ENDOVENOSA TIPO 24G E BISEL TRIFACETADO	UNI	3000,0000			
0060	CINTO DE SEGURANÇA P PRANCHA IMOBILIZADORA DE REMOÇÃO FITAS DE NYLON ALTAMENTE RESISTETES COM PRESILHAS CORES INDIVIDUAIS DESENHO PADRONIZADO P APLICAÇÃO EM PRANCHAS KIT C/ 3 UNID DE FITAS	KIT	10,0000			





MUNICÍPIO DE DORES DO TURVO

ESTADO DE MINAS GERAIS – CEP.: 36.513-000
RUA SÃO CRISTOVÃO, 55- CENTRO-DORES DO TURVO.

licitacao@doresdoturvo.mg.gov.br

CNPJ: 18.128.249/0001-42 - tel: (032) 3576-1130

0061	CLOREXIDINA SOLUÇÃO DEGERMANTE 2% 1000 ML	LT	200,0000		
0062	CLOREXIDINA SOLUÇÃO DEGERMANTE 4% 1000ML.	LT	200,0000		
0064	COBERTOR TERMICO ALUMINIZADO	UNI	150,0000		
0065	COLAR CERVICAL RESGATE CONFECCIONADO EM P.E.A.D C/ ESPESSURA 1 A 1,5MM NO TAM NEONATAL REFORÇADO.REVESTIDO DE ESPUMA EMBORRACHADA MACIA FECHO EM VELCRO DE 50MMCORES PADRAO.POSSUI UMBOTAO PRETO Q PERMITE MONTAGEM E DESMONTAGEM	UNI	4,0000		
0066	COLAR CERVICAL RESGATE CONFECCIONADO EM P.E.A.D C/ ESPESSURA 1 A 1,5MM NO TAM PEDIATRICO REFORÇADO.REVESTIDO DE ESPUMA EMBORRACHADA MACIA FECHO EM VELCRO DE 50MMCORES PADRAO.POSSUI UMBOTAO PRETO Q PERMITE MONTAGEM E DESMONTAGEM	UNI	7,0000		
0067	COLAR CERVICAL RESGATE CONFECCIONADO EM P.E.A.D C/ ESPESSURA 1 A 1,5MM NO TAM PP REFORÇADO.REVESTIDO DE ESPUMA EMBORRACHADA MACIA FECHO EM VELCRO DE 50MMCORES PADRAO.POSSUI UMBOTAO PRETO Q PERMITE MONTAGEM E DESMONTAGEM	UNI	5,0000		
0068	COLAR CERVICAL RESGATE CONFECCIONADO EM P.E.A.D C/ ESPESSURA 1 A 2,0MM NO TAM G REFORÇADO.REVESTIDO DE ESPUMA EMBORRACHADA MACIA FECHO EM VELCRO DE 50MMCORES PADRAO.POSSUI UMBOTAO PRETO Q PERMITE MONTAGEM E DESMONTAGEM	UNI	5,0000		
0069	COLAR CERVICAL RESGATE CONFECCIONADO EM P.E.A.D C/ ESPESSURA 1 A 2,0MM NO TAM M REFORÇADO.REVESTIDO DE ESPUMA EMBORRACHADA MACIA FECHO EM VELCRO DE 50MMCORES PADRAO.POSSUI UMBOTAO PRETO Q PERMITE MONTAGEM E DESMONTAGEM	UNI	8,0000		
0070	COLAR CERVICAL RESGATE CONFECCIONADO EM P.E.A.D C/ ESPESSURA 1 A 2,0MM NO TAM P REFORÇADO.REVESTIDO DE ESPUMA EMBORRACHADA MACIA FECHO EM VELCRO DE 50MMCORES PADRAO.POSSUI UMBOTAO PRETO Q PERMITE MONTAGEM E DESMONTAGEM	UNI	15,0000		
0071	COLETE IMOBILIZADOR DORSAL TIPO KED TAM ADULTO EXTRICADOR DE VITIMA P IMOBILIZADA COLUNA DORSAL CONFECC EM TECIDO SINTETICO C/ HASTES EM MADEIRA MACIÇA C/ CINTOS PADRAO PARTE SUPERIOR C/ 2ALÇAS EM V MAIS UMA CENTRAL	UNI	3,0000		
0072	COLETE IMOBILIZADOR DORSAL TIPO KED TAM INFANTIL EXTRICADOR DE VITIMA P IMOBILIZADA COLUNA DORSAL CONFECC EM TECIDO SINTETICO C/ HASTES EM MADEIRA MACIÇA C/ CINTOS PADRAO PARTE SUPERIOR C/ 2ALÇAS EM V MAIS UMA CENTRAL	UNI	3,0000		
0073	COLETOR DE MATERIAL PERFURO CORTANTE E PAPELÃO COM CAPACIDADE DE 13 LITROS	UNI	300,0000		
0075	COMADRE EM INOX CAPACIDADE MINIMA 3500	UNI	15,0000		





MUNICÍPIO DE DORES DO TURVO

ESTADO DE MINAS GERAIS – CEP.: 36.513-000
RUA SÃO CRISTOVÃO, 55- CENTRO-DORES DO TURVO.

licitacao@doresdoturvo.mg.gov.br

CNPJ:18.128.249/0001-42 - tel: (032) 3576-1130

	ML				
0076	COMPRESSA CIRURGICA DE GAZE HIDROFILA ESTERIL CONFECCIONADO EM FIOS DE ALGODAO PURIFICADO 7,5CM DE COMP COM5 DOBRAS DE 9 FIOS/CM2 SEM FALHAS OU FIAPOS PCTE C/ 500UNIDADES	PCTE	5000,0000		
0077	COMPRESSA DE GAZE HIDROFILA N/ ESTERIL CONFECCIONADO EM FIOS DE ALGODAO PURIFICADO 7,5CM DE COMP C/ 5 DOBRAS DE 9 FIOS/CM2 SEM FALHAS OU FIAPOS PCTE C/ 500 UNID	PCTE	5000,0000		
0078	CONECTOR/EXTENSOR DE DUAS VIAS COM CLAMP	UNI	200,0000		
0079	CUBA RIM EM INOX 750ML	UNI	10,0000		
0080	DISPENSER DE PAPEL TOALHA INTERFOLHADO 2/3 NA COR BRANCA	UNI	100,0000		
0081	DISPENSER PARA ALCOO EM GEL E SABONETE LIQUIDO COMBINADO PARA REFIL 800ML COR BRANCO SISTEMA DE ABERTURA COM TRAVAS LATERAIS ACIONADAS POR PRESSAO	UNI	80,0000		
0082	DISPOSITIVO PARA INCONTINENCIA URINARIA MASCULINO COM PRESERVATIVO	UNI	100,0000		
0083	KIT ELETRODO DE PINÇA ADULTO COMPATIVEL COM ELETROCARDIOGRAFO TEB ELETRODO EM FORMA DE PINÇA COM SENSOR METALICO EM PRATA/CLORETO DE PRATA E CONEXAO UNIVERSAL UTILIZADO EM MEMBROS P EXAMES DE CARDIOLOGIA PCTE 4 PEÇAS VERDE AMARELO PRETO V	PCTE	5,0000		
0084	KIT ELETRODO DE PINÇA INFANTIL COMPATIVEL COM ELETROCARDIOGRAFO TEB ELETRODO EM FORMA DE PINÇA C/ SENSOR METALICO EM PRATA/CLORETO DE PRATA E CONEXAO UNIVERSAL UTILIZADO EM MEMBROS P EXAMES DE CARDIOLOGIA COMPATIVEL C/ TODAS MARCAS PCTE C/	PCTE	2,0000		
0085	ELETRODO REUTILIZAVEL PRECORDIAL (PERA DE SILICONE) ADULTO PERIFERICO ELETRODO PRATA COMPLETO COM BULBO DE BORRACHA NA COR AZUL NA BASE PCTE COM 6 UNIDADES	UNI	5,0000		
0086	ELETRODO REUTILIZAVEL PRECORDIAL (PERA DE SILICONE) PEDIATRICO PERIFERICO ELETRODO PRATA COMPLETO COM BULBO DE BORRACHA NA COR AZUL NA BASE PCTE COM 6 UNIDADES	UNI	5,0000		
0087	EQUIPO MACRO GOTAS FTRANSPARENTE PARA SOLUÇÃO COM INJETOR LATERAL	UNI	2000,0000		
0088	EQUIPO MICRO GOTAS FTRANSPARENTE PARA SOLUÇÃO COM INJETOR LATERAL	UNI	10,0000		
0089	ESFIGMOMANOMETRO ADULTO COM VELCRO APROVADO PELO INMETRO	UNI	50,0000		
0090	ESFIGMOMANOMETRO PEDIATRICO COM VELCRO APROVADO PELO INMETRO	UNI	50,0000		
0091	ESPARADRAPO IMPERMEAVEL - ROLO DE 10CM X 4,5M	UNI	300,0000		
0092	ESPARADRAPO IMPERMEAVEL POROSO 5CMX4,5M	UNI	100,0000		





MUNICÍPIO DE DORES DO TURVO

ESTADO DE MINAS GERAIS – CEP.: 36.513-000
RUA SÃO CRISTOVÃO, 55- CENTRO-DORES DO TURVO.

licitacao@doresdoturvo.mg.gov.br

CNPJ:18.128.249/0001-42 - tel: (032) 3576-1130

0093	ESPATULA DE AYRES DE MADEIRA PCT C/100	PCTE	2000,0000			
0094	ESPAÇADOR COM MASCARAS ADULTO E PEDIATRICA EXTRA MACIAS COM VALVULA DUPLA (TUBO E MASCARA) PARA BRONCODILATADOR SPRAY	UNI	30,0000			
0095	ESPECULO DESCARTAVEL TAMANHO G	UNI	800,0000			
0096	ESPECULO DESCARTAVEL TAMANHO M	UNI	200,0000			
0097	ESPECULO DESCARTAVEL TAMANHO P	UNI	400,0000			
0098	ESTETOSCOPIO ADULTO DUPLO	UNI	50,0000			
0099	ESTETOSCOPIO PEDIATRICO DUPLO	UNI	5,0000			
0101	FIO DE SUTURA CATGUT CROMADO 0,70M COM AGULHA CILINDRICA 2CM CAIXA COM 24 ENVELOPES 2.0	CX	2,0000			
0102	FIO DE SUTURA CATGUT CROMADO 0,70M COM AGULHA CILINDRICA 2CM CAIXA COM 24 ENVELOPES 3.0	CX	2,0000			
0103	FIO DE SUTURA CATGUT CROMADO 0,70M COM AGULHA CILINDRICA 2CM CAIXA COM 24 ENVELOPES 4.0	CX	2,0000			
0104	FIO DE SUTURA CATGUT CROMADO 0,70M COM AGULHA CILINDRICA 2CM CAIXA COM 24 ENVELOPES 5.0	CX	2,0000			
0105	FIO DE SUTURA CATGUT CROMADO 0,70M COM AGULHA CILINDRICA 2CM CAIXA COM 24 ENVELOPES 6.0	CX	2,0000			
0106	FIO DE SUTURA EM NYLON Nº 2 COM AGULHA 3/8 20MM. CAIXA COM 24 UNIDADES	CX	150,0000			
0107	FIO DE SUTURA EM NYLON Nº 3 COM AGULHA 3/8 20MM. CAIXA COM 24 UNIDADES	CX	150,0000			
0108	FIO DE SUTURA EM NYLON Nº 4 COM AGULHA 3/8 20MM. CAIXA COM 24 UNIDADES	CX	150,0000			
0109	FIO DE SUTURA EM NYLON Nº 5 COM AGULHA 3/8 20MM. CAIXA COM 24 UNIDADES	CX	150,0000			
0111	FITA ADESIVA PARA ALTOCLAVE 19 MM X 50 M	UNI	200,0000			
0112	FITA METRICA TIPO TRENA 1,5 METROS	UNI	70,0000			
0113	FITA MICROPORE 10CM X 4,5CM COR DA PELE	UNI	2500,0000			
0114	FIXADOR CITOLOGICO 100ML SPRAY	UNI	100,0000			
0116	FRONHA NA COR BRANCA 100% ALGODAO TAM 0,45CM X 0,70CM	UNI	40,0000			
0117	GARROTE FINO 200 EM LATEX ROLOS DE 15 METROS	ROLO	15,0000			
0118	GARROTE UTILIZADO NO PROCEDIMENTO MEDICO HOSPITALAR DE PUNÇÃO VENOSA COM FECHO EM PVC	UNI	50,0000			
0119	GEL PARA PARA MEIO DE CONTATO GALAO DE 5 LITROS	GAL	20,0000			
0120	HIDROGEL AMORFO COM ALGINATO BISNAGA 85G	UNI	600,0000			
0121	HIPOCLORITO DE SODIO A 1% GALAO DE 5 LITROS	GAL	100,0000			
0122	IMOBILIZADORES DE CABEÇA COMPLETO (HEAD BLOCK) NA COR AMARELA	UNI	5,0000			
0123	KIT CANULA DE GUEDEL CONFECCIONADO EM PVC TRANSPARENTE COMPOSTO DE 6 CANULAS Nº0, Nº1, Nº2, Nº3, Nº4, Nº5	KIT	4,0000			





MUNICÍPIO DE DORES DO TURVO

ESTADO DE MINAS GERAIS – CEP.: 36.513-000
RUA SÃO CRISTOVÃO, 55- CENTRO-DORES DO TURVO.
licitacao@doresdoturvo.mg.gov.br
CNPJ:18.128.249/0001-42 - tel: (032) 3576-1130

0124	KIT DE TIRANTES PARA PRANCHA DE IMOBILIZAÇÃO	KIT	20,0000			
0125	KIT ESFIGNOMANOMETRO ADULTO EM NYLON E COM VELCRO + ESTETESCOPIO DUPLO APROVADO PELA ANVISA	KIT	30,0000			
0126	KIT ESFIGNOMANOMETRO INFANTIL EM NYLON E COM VELCRO + ESTETESCOPIO DUPLO APROVADO PELA ANVISA	KIT	5,0000			
0127	KIT ESFIGNOMANOMETRO OBESO EM NYLON E COM VELCRO + ESTETESCOPIO DUPLO APROVADO PELA ANVISA	KIT	5,0000			
0128	KIT NEBULIZACAO ADULTO CONTENDO MASCARA + MANGUEIRA + COPO DOSADOR	UNI	30,0000			
0129	KIT NEBULIZACAO INFANTIL CONTENDO MASCARA + MANGUEIRA + COPO DOSADOR	UNI	10,0000			
0130	KIT PAPANICOLAU DESCARTAVEL TAMANHO G CONTENDO1 ESPECULO VAGINAL DESCARTAVEL MODELO COLLINS 1 ESCOVA CERVICAL 1 ESPATULA DE MADEIRA MOD AYRES 1 LUVA EVA 1 ESTOJO PORTA LAMINA DE PAPEL 1 LAMINA DE VIDRO	KIT	1000,0000			
0131	KIT PAPANICOLAU DESCARTAVEL TAMANHO M CONTENDO1 ESPECULO VAGINAL DESCARTAVEL MODELO COLLINS 1 ESCOVA CERVICAL 1 ESPATULA DE MADEIRA MOD AYRES 1 LUVA EVA 1 ESTOJO PORTA LAMINA DE PAPEL 1 LAMINA DE VIDRO	KIT	2000,0000			
0132	KIT PAPANICOLAU DESCARTAVEL TAMANHO P CONTENDO1 ESPECULO VAGINAL DESCARTAVEL MODELO COLLINS 1 ESCOVA CERVICAL 1 ESPATULA DE MADEIRA MOD AYRES 1 LUVA EVA 1 ESTOJO PORTA LAMINA DE PAPEL 1 LAMINA DE VIDRO	KIT	500,0000			
0133	KIT PARA TESTE RÁPIDO CORONAVÍRUS (COVID-19) DETECÇÃO INDIVIDUAL ANTÍGENO SWAB NASAL	KIT	7000,0000			
0134	KIT TESTE RÁPIDO DE HIV	UNI	1000,0000			
0135	KIT TESTE RÁPIDO DE SÍFILIS	UNI	1000,0000			
0136	LACRE TIPO ESPINHA DE PEIXE NUMERADOS COM 50 UNIDADES	PCTE	10,0000			
0137	LAMINA DE BISTURI Nº 11 ESTERIL AÇO CARBONO CX. C/100UND.	CX	15,0000			
0138	LAMINA DE BISTURI Nº 15 ESTERIL AÇO CARBONO CX. C/100UND.	CX	10,0000			
0139	LAMINA DE BISTURI Nº 21 ESTERIL AÇO CARBONO CX. C/100UND.	CX	10,0000			
0140	LAMINA DE BISTURI Nº 22 ESTERIL AÇO CARBONO CX. C/100UND.	CX	10,0000			
0141	LAMINA DE BISTURI Nº 23 ESTERIL AÇO CARBONO CX. C/100UND.	CX	10,0000			
0142	LAMINA DE BISTURI Nº 24ESTERIL AÇO CARBONO CX. C/100UND.	CX	10,0000			
0143	LANCETA P GLICEMIA CAPILAR CAIXA C/ 100 UNID C/ ESPESSURA ULTRAFINA 30G C/ PONTA TRIANGULAR P/ PUNÇÃO INDOLOR FORMATO UNIVERSAL	CX	500,0000			





MUNICÍPIO DE DORES DO TURVO

ESTADO DE MINAS GERAIS – CEP.: 36.513-000
RUA SÃO CRISTOVÃO, 55- CENTRO-DORES DO TURVO.

licitacao@doresdoturvo.mg.gov.br

CNPJ:18.128.249/0001-42 - tel: (032) 3576-1130

0144	LENÇOL DESCARTÁVEL DE PAPEL NA COR BRANCA 100% FOBRAS NATURQAIS ROLO DE 50 X 50 M DE COMPRIMENTO	ROLO	1000,0000		
0145	LENÇOL DESCARTÁVEL DE PAPEL NA COR BRANCA 100% FOBRAS NATURQAIS ROLO DE 70 X 50 M DE COMPRIMENTO	ROLO	1000,0000		
0146	LENÇOL EM TNT COM ELASTICO GRAMATURA 30 TAMANHO 0,90 X 2 METROS	UNI	1000,0000		
0147	LENÇOL HOSPITALAR P/ MACA C/ ELASTICO NA COR BRANCA 100% ALGODAO 180 FIOS TAMANHO 1,20 X 2,20M	UNI	40,0000		
0148	LENÇOL HOSPITALAR PARA CAMA COM ELASTICO NA COR BRANCA 100% ALGODAO TAMANHO 1,60X2,50M	UNI	40,0000		
0149	LENÇOL HOSPITALAR VIROL NA COR BRNACA 100% ALGODAO 1,60X2,50M	UNI	40,0000		
0154	LUVA CIRURGICA ESTERIL TAMANHO 6.0	PAR	500,0000		
0155	LUVA CIRURGICA ESTERIL TAMANHO 6.5	PAR	500,0000		
0156	LUVA CIRURGICA Nº 7,5 DESCARTÁVEL ESTÉRIL	PAR	500,0000		
0157	LUVA CIRURGICA Nº8 DESCARTÁVEL ESTÉRIL	PAR	300,0000		
0158	LUVA ESTERIL TAMANHO 6.0	PAR	150,0000		
0159	LUVAS LATEX DE PROCEDIMENTO CAIXA COM 100 LUVAS TAMANHO G	CX	250,0000		
0160	LUVAS LATEX DE PROCEDIMENTO CAIXA COM 100 LUVAS TAMANHO M	CX	1000,0000		
0161	LUVAS LATEX DE PROCEDIMENTO CAIXA COM 100 LUVAS TAMANHO P	CX	1200,0000		
0162	LUVAS LATEX DE PROCEDIMENTO CAIXA COM 100 LUVAS TAMANHO PP	CX	2000,0000		
0163	MACACÃO QUÍMICO IMPERMEÁVEL HOSPITALAR COM PROTEÇÃO DE TRONCO, CABEÇA, MEMBROS INFERIORES E MEMBROS SUPERIORES, COM ELÁSTICO NOS PUNHOS, TORNOZELOS E CAPUZ, BRANCO 100% POLIETILENO E POLIPROPILENO TAMANHO P	UNI	250,0000		
0164	MACACÃO QUÍMICO IMPERMEÁVEL HOSPITALAR COM PROTEÇÃO DE TRONCO, CABEÇA, MEMBROS INFERIORES E MEMBROS SUPERIORES, COM ELÁSTICO NOS PUNHOS, TORNOZELOS E CAPUZ, BRANCO 100% POLIETILENO E POLIPROPILENO TAMANHO M	UNI	250,0000		
0165	MACACÃO QUÍMICO IMPERMEÁVEL HOSPITALAR COM PROTEÇÃO DE TRONCO, CABEÇA, MEMBROS INFERIORES E MEMBROS SUPERIORES, COM ELÁSTICO NOS PUNHOS, TORNOZELOS E CAPUZ, BRANCO 100% POLIETILENO E POLIPROPILENO TAMANHO G	UNI	250,0000		
0166	MALETA PARA PRIMEIRSO SOCORROS E MEDICAMENTOS EM POLIETILENO COM BANDEJA DESLIZANTE E NO MÍNIMO 10 DIVISÕES. DIMENSÕES MÍNIMAS DE 40 X 22 X 23 CM	UNI	25,0000		
0167	MANGUEIRA DE SILICONE TUBO DE OXIGÊNIO DE 10 METROS	ROLO	40,0000		
0170	MASCARA DE PROTECAO PFF2	UNI	1000,0000		





MUNICÍPIO DE DORES DO TURVO

ESTADO DE MINAS GERAIS – CEP.: 36.513-000
RUA SÃO CRISTOVÃO, 55- CENTRO-DORES DO TURVO.

licitacao@doresdoturvo.mg.gov.br

CNPJ:18.128.249/0001-42 - tel: (032) 3576-1130

0171	MÁSCARA CIRÚRGICA DESCARTÁVEL ANTIALÉRGICA MACIA CONTENDO FILTRO BACTERIANO ENTRE CAMADAS FORMATO ANATÔMICO COM PREGAS ORESILHAS INTERNA PARA MODELAR O NARIZ BORDAS REFORÇADAS FITILHOS LONGOS SEM COSTURA RESISTENTE TAMANHO ÚNICO CX COM 50	CX	2000,0000			
0172	MÁSCARA DE OXIGÊNIO DE ALTA CONCENTRAÇÃO/FLUXO ADULTO COM RESERVATÓRIO	UNI	60,0000			
0173	MÁSCARA DE PROTEÇÃO TIPO BICO DE PATO N95 SEM VÁLVULA	UNI	10000,0000			
0174	MÁSCARA DE RCP DESCARTÁVEL PARA RESGATE	UNI	100,0000			
0175	PAPAGAIO EM INOX CAPACIDADE MINIMA 1000 ML	UNI	15,0000			
0176	PAPEL PARA ELETROARDIÓGRAFO COMPATÍVEL COM MODELO CARDIOCARE BIONET 2000 12 CANAIS	UNI	300,0000			
0177	PAPEL PARA ESTERILIZAÇÃO GRAU CIRÚRGICO 10 CM X 100 METROS	ROLO	1200,0000			
0178	PAPEL PARA ESTERILIZAÇÃO GRAU CIRÚRGICO 12 CM X 100 METROS	ROLO	1200,0000			
0179	PAPEL PARA ESTERILIZAÇÃO GRAU CIRÚRGICO 15 CM X 100 METROS	ROLO	1200,0000			
0180	PAPEL PARA ESTERILIZAÇÃO GRAU CIRÚRGICO 20CM X 100 METROS	ROLO	1200,0000			
0181	PAPEL PARA ESTERILIZAÇÃO GRAU CIRÚRGICO 8 CM X 100 METROS	ROLO	1200,0000			
0182	PAPEL TOALHA PARA AS MAOS NA COR BRANCA DE MATERIAL NAO RECICLAVEL INTERFOLHADO 2 DOBRS EMBALAGEM C/ 1000 UNIDADES DE TAMANHO 23CM X 21CM APROXIMADAMENTE	PCTE	500,0000			
0183	PINÇA KELLY CURVA 14CM EM AÇO INOX	UNI	20,0000			
0184	PINÇA KELLY RETA 14CM EM AÇO INOX	UNI	10,0000			
0185	PINÇA ANATOMICA RETA EM AÇO INOX	UNI	10,0000			
0186	PINÇA ANATÔMICA COM SERRILHA PONTA CURVA 45° DE 14 CM EM AÇO INOX	UNI	20,0000			
0187	PINÇA ANATÔMICA COM SERRILHA PONTA RETA 14 CM EM AÇO INOX	UNI	20,0000			
0188	PINÇA ANATÔMICA DENTE DE RATO 14 CM EM AÇO INOX	UNI	10,0000			
0189	PINÇA ANATÔMICA DENTE DE RATO 16 CM EM AÇO INOX	UNI	10,0000			
0190	PINÇA DE CHERON DESCARTÁVEL ESTÉRIL	UNI	1000,0000			
0191	PINÇA HALSTED MOSQUITO RETA 12 CM EM AÇO INOX	UNI	30,0000			
0192	PINÇA HEMOSTATICA EM AÇO INOX 14CM	UNI	10,0000			
0193	PIPETA PASTEUR GRADUADA 1ML COM 100 UNIDADES	CX	2,0000			
0194	PIPETA PASTEUR GRADUADA 3ML COM 100 UNIDADES	CX	2,0000			
0195	PROPE DESCARTAVEL SOLDADO 20G PCTE C/ 100UNIDADES	PCTE	60,0000			





MUNICÍPIO DE DORES DO TURVO

ESTADO DE MINAS GERAIS – CEP.: 36.513-000
RUA SÃO CRISTOVÃO, 55- CENTRO-DORES DO TURVO.
licitacao@doresdoturvo.mg.gov.br
CNPJ:18.128.249/0001-42 - tel: (032) 3576-1130

0196	PROTETOR SOLAR PFS 50 FRASCO COM 200ML	FR	300,0000			
0197	PÁS ELETRODO DESCARTÁVEL COMPATÍVEL COM DEA ISIS ADULTO INSTRAMED	PAR	50,0000			
0198	PÁS ELETRODO DESCARTÁVEL COMPATÍVEL COM DEA ISIS INFANTIL INSTRAMED	PAR	50,0000			
0199	SABONETE LIQUIDO ANTISSEPTICO REFIL P DISPENSER DE 800ML ERVA DOCE	UNI	200,0000			
0200	SABONETE LIQUIDO ERVA DOCE GALÃO C/ 5 LITROS	GAL	150,0000			
0201	SACO DE LIXO HOSPITALAR BRANCO LEITOSO DE 100 LITROS PCTE COM 100 UNIDADES	PCTE	300,0000			
0202	SACO DE LIXO HOSPITALAR BRANCO LEITOSO DE 30 LITROS PCTE COM 100 UNIDADES	PCTE	300,0000			
0203	SACO DE LIXO HOSPITALAR BRANCO LEITOSO DE 50 LITROS PCTE COM 100 UNIDADES	PCTE	300,0000			
0204	SCALP Nº 25	UNI	1500,0000			
0205	SCALP Nº 27	UNI	1500,0000			
0206	SCALP Nº19	UNI	400,0000			
0207	SCALP Nº21	UNI	1500,0000			
0208	SCALP Nº23	UNI	3000,0000			
0209	SERINGA DE INSULINA DESCARTÁVEL CAPACIDADE PARA 1ML GRADUADA DE 1 A 100 UNIDADES COM AGULHAA 8 X 0,30 MM	UNI	30000,0000			
0210	SERINGA DESCARTAVEL CAPACIDADE 10ML S/ AGULHA COM DISPOSITIVO DE SEGURANÇA	UNI	5000,0000			
0211	SERINGA DESCARTAVEL CAPACIDADE 20ML S/ AGULHA COM DISPOSITIVO DE SEGURANÇA	UNI	5000,0000			
0212	SERINGA DESCARTAVEL CAPACIDADE 3ML S/ AGULHA COM DISPOSITIVO DE SEGURANÇA	UNI	5000,0000			
0213	SERINGA DESCARTAVEL CAPACIDADE 5ML S/ AGULHA COM DISPOSITIVO DE SEGURANÇA	UNI	5000,0000			
0214	SERINGA DESCARTAVEL CAPACIDADE 60ML S/ AGULHA COM DISPOSITIVO DE SEGURANÇA	UNI	5000,0000			
0221	SONDA DE ASPIRAÇÃO TRAQUEAL Nº 08	UNI	20,0000			
0222	SONDA DE ASPIRAÇÃO TRAQUEAL Nº 10	UNI	20,0000			
0223	SONDA DE ASPIRAÇÃO TRAQUEAL Nº 12	UNI	20,0000			
0224	SONDA DE ASPIRAÇÃO TRAQUEAL COM VÁLVULA Nº 06	UNI	20,0000			
0226	SONDA FOLEY Nº 08 /02 VIAS C/ BALÃO	UNI	20,0000			
0227	SONDA FOLEY Nº 10 /02 VIAS C/ BALÃO	UNI	20,0000			
0228	SONDA FOLEY Nº 12 /02 VIAS C/ BALÃO	UNI	20,0000			
0229	SONDA FOLEY Nº 14 DE 02 VIAS COM BALÃO	UNI	20,0000			
0230	SONDA FOLEY Nº 16 DE 02 VIAS COM BALÃO	UNI	20,0000			
0231	SONDA FOLEY Nº 18 DE 02 VIAS COM BALÃO	UNI	20,0000			
0232	SONDA FOLEY Nº 20 DE 02 VIAS COM BALÃO	UNI	20,0000			
0233	SONDA NASOGASTRICA NUMER 02 CURTA	UNI	20,0000			
0234	SONDA NASOGASTRICA NUMERO 06 CURTA	UNI	20,0000			
0235	SONDA NASOGASTRICA NUMERO 08 LONGA	UNI	20,0000			
0236	SONDA NASOGASTRICA NUMERO 10 LONGA	UNI	20,0000			





MUNICÍPIO DE DORES DO TURVO

ESTADO DE MINAS GERAIS – CEP.: 36.513-000
RUA SÃO CRISTOVÃO, 55- CENTRO-DORES DO TURVO.

licitacao@doresdoturvo.mg.gov.br

CNPJ:18.128.249/0001-42 - tel: (032) 3576-1130

0237	SONDA NASOGASTRICA Nº 12 LONGA	UNI	20,0000		
0238	SONDA NASOGASTRICA Nº 14 LONGA	UNI	20,0000		
0239	SONDA NASOGASTRICA Nº 16 LONGA	UNI	20,0000		
0240	SONDA NASOGASTRICA Nº 18 LONGA	UNI	20,0000		
0241	SONDA NASOGASTRICA Nº 20 LONGA	UNI	20,0000		
0242	SONDA NASOGÁSTRICA CURTA Nº 04	UNI	20,0000		
0243	SONDA URETAL DE ALIVIO Nº 04	UNI	20,0000		
0244	SONDA URETAL DE ALIVIO Nº 06	UNI	20,0000		
0245	SONDA URETAL DE ALIVIO Nº 08	UNI	20,0000		
0246	SONDA URETAL DE ALIVIO Nº 10	UNI	1500,0000		
0247	SONDA URETAL DE ALIVIO Nº 12	UNI	20,0000		
0248	SONDA URETAL DE ALIVIO Nº 14	UNI	10000,0000		
0249	SONDA URETAL DE ALIVIO Nº 16	UNI	20,0000		
0250	SORO RINGER LACTADO FRASCO COM 500 ML ESTÉRIL ENDOVENOSO. SISTEMA FECHADO TIPO BOLSA	FR	100,0000		
0251	SUPORTE PARA COLETOR DE PÉRFURO CORTANTE PARA FIXAÇÃO EM PAREDE COMPATÍVEL COM CAIXA DE TAMANHO DE 13 LITROS	UNI	20,0000		
0252	SUPORTE PARA COLETOR DE PÉRFURO CORTANTE PARA FIXAÇÃO EM PAREDE COMPATÍVEL COM CAIXA DE TAMANHO DE 20 LITROS	UNI	30,0000		
0253	TALA P IMOBILIZAÇÃO NA COR AMARELA CONFECCIONADA EM TALA ARAMADA MALEAVEL GALVANIZADA COBERTA COM EVA (4MM) COLORIDO P IDENTIFICAR O SEU TAMANHO	UNI	20,0000		
0254	TALA P IMOBILIZAÇÃO NA COR AZUL CONFECCIONADA EM TALA ARAMADA MALEAVEL GALVANIZADA COBERTA COM EVA (4MM) COLORIDO P IDENTIFICAR O SEU TAMANHO	UNI	20,0000		
0255	TALA P IMOBILIZAÇÃO NA COR ROXA CONFECCIONADA EM TALA ARAMADA MALEAVEL GALVANIZADA COBERTA COM EVA (4MM) COLORIDO P IDENTIFICAR O SEU TAMANHO	UNI	20,0000		
0256	TALA P IMOBILIZAÇÃO NA COR VERDE CONFECCIONADA EM TALA ARAMADA MALEAVEL GALVANIZADA COBERTA COM EVA (4MM) COLORIDO P IDENTIFICAR O SEU TAMANHO	UNI	20,0000		
0257	TERMOMETRO PARA CAIXA DE VACINA COM CABO EXTENSOR	UNI	10,0000		
0258	TERMÔMETRO DE TEMPERATURA EXTERNA/AMBIENTE COM MEDIDOR DE UMIDADE RELATIVA DO AR E RELÓGIO DE MÁXIMA E MÍNIMA E CABO DE 50 CM	UNI	6,0000		
0259	TERMÔMETRO DIGITAL AXILAR QUE FORNECE A TEMPERATURA DO CORPO EM APENAS 1 MINUTO POSSUI MEMÓRIA DA ÚLTIMA TEMPERATURA.	UNI	50,0000		
0260	TESOURA CIRURGICA RETA EM AÇO INOX 15CM	UNI	10,0000		
0261	TESOURA CIRURGICA RETA EM AÇO INOX 17	UNI	4,0000		





MUNICÍPIO DE DORES DO TURVO
ESTADO DE MINAS GERAIS – CEP.: 36.513-000
RUA SÃO CRISTOVÃO, 55- CENTRO-DORES DO TURVO.
licitacao@doresdoturvo.mg.gov.br
CNPJ:18.128.249/0001-42 - tel: (032) 3576-1130

	CM				
0262	TESOURA DE MAYO EM AÇO INOX 15 CM CURVA	UNI	10,0000		
0263	TESOURA DE MAYO EM AÇO INOX 15 CM RETA	UNI	10,0000		
0264	TESOURA LONGA RETA 18CM CONFECCIONADA EM AÇO INOX DE FINO ACABAMENTO RESISTENTE A DESINFECÇÃO E ESTERILIZAÇÃO	UNI	4,0000		
0265	TESOURA SPENCER 12 CM EM AÇO INOX	UNI	10,0000		
0266	TESTE INDICADOR BIOLÓGICO PARA AUTOCLAVE	UNI	200,0000		
0267	TIRA DE REAGENTE PARA GLICEMIA CAPILAR COMPATÍVEL COM APARELHO ACCU CHECK ACTIVE CAIXA COM 50 UNIDADES	CX	1000,0000		
0268	TIRA DE REAGENTE PARA GLICEMIA CAPILAR COMPATÍVEL COM APARELHO ON CALL PLUS CAIXA COM 50 UNIDADES	CX	1000,0000		
0269	TIRANTE TIPO ARANHA (CINTO) PARA IMOBILIZAÇÃO EM PRANCHA DE RESGATE	UNI	30,0000		
0270	TOALHA DE BANHO NA COR BRANCA 100% ALGODAO GRAMATURA 410G/M² TAM 0,70 X 1,40CM	UNI	30,0000		
0271	TOALHA DE ROSTO NA COR BRANCA 100% ALGODAO TAM 0,45 X 0,70CM	UNI	50,0000		
0272	TORNEIRA DESCARTAVEL ESTERIL(TIPO DISCOFIX)CONFEC EM PLASTICO DIVIDIDA EM CORPO E NUCLEO O CORPO DA PEÇA DEVE CONTER 3VIAS C/2EXTREMIDADE 1TIPO MACHO C/TAMPA O NUCLEO POSSUIR PERFURAÇÕES O MOVIMENTO PERMITIR BLOQUEAR O FLUXO DE LIQUIDOS	UNI	100,0000		
0273	TOUCA DESCARTÁVEL CONFECCIONADA EM TNT PCT C/100	PCTE	5000,0000		
0274	TRAVESSEIRO CONFECCIONADO EM PLASTICO PVC C/ REFORÇO INTERNO EM MALHA DE POLIESTER IMPERMEAVEL LAVAVEL ANTIALERFACIL DE LIMPAR ANTIALERGICO C/ZIPER REVESTIMENTOS INTERNOS EM FLOCOS DE ESPUMA C/ CAPA TECIDO100%POLIESTER(TNT)TAM 50CMX70CM	UNI	20,0000		
0275	TUBO OROTRAQUEAL PARA ENTUBAÇÃO OROTRAQUEALC/ BALÃO TAMANHO 6,0	UNI	5,0000		
0276	TUBO OROTRAQUEAL PARA ENTUBAÇÃO OROTRAQUEALC/ BALÃO TAMANHO 6,5	UNI	5,0000		
0277	TUBO OROTRAQUEAL PARA ENTUBAÇÃO OROTRAQUEALC/ BALÃO TAMANHO 7,0	UNI	5,0000		
0278	TUBO OROTRAQUEAL PARA ENTUBAÇÃO OROTRAQUEALC/ BALÃO TAMANHO 7,5	UNI	5,0000		
0279	TUBO OROTRAQUEAL PARA ENTUBAÇÃO OROTRAQUEALC/ BALÃO TAMANHO 8,0	UNI	5,0000		
0280	TUBO OROTRAQUEAL PARA ENTUBAÇÃO OROTRAQUEALC/ BALÃO TAMANHO 8,5	UNI	5,0000		
0281	TUBO OROTRAQUEAL PARA ENTUBAÇÃO OROTRAQUEALC/ BALÃO TAMANHO 9,0	UNI	5,0000		





MUNICÍPIO DE DORES DO TURVO

ESTADO DE MINAS GERAIS – CEP.: 36.513-000
RUA SÃO CRISTOVÃO, 55- CENTRO-DORES DO TURVO.
licitacao@doresdoturvo.mg.gov.br
CNPJ:18.128.249/0001-42 - tel: (032) 3576-1130

0282	UMIDIFICADOR DE OXIGENIO FRASCO PLASTICO CAPACIDADE 250ML COM TAMPA	UNI	20,0000			
0283	VÁLVULA COM FLUXÔMETRO DE OXIGÊNIO PARA CILINDRO MATERIAL RESISTENTE E ANTIOXIDANTE VISOR COM 2 PEÇAS E COM ESCALA GRADUADA DE 0 A15 LITROS/MM DE OXIGÊNIO. POSSUI UMA CAPA EXTERNA DE PROTEÇÃO. FLUTUADOR ESFÉRICO EM AÇO INOXIDÁVEL. ACOMPANHA	UNI	10,0000			
0284	VISEIRA DE PROTEÇÃO FACIAL TOTALMENTE TRANSPARENTE APOIO TESTA	UNI	200,0000			
0285	AGUA OXIGENADA 10 VOLUMES EMBALAGEM DE 1 LITRO	UNI	300,0000			
0286	ALCOOL EM GEL FRASCO DE 500ML	UNI	1000,0000			
0287	FIO GUIA PARA INTUBAÇÃO AUTOCLAVAVEL INFANTIL	UNI	3,0000			
0288	VASELINA LÍQUIDA 500 ML	FR	150,0000			
0289	VASELINA SÓLIDA 500 GRAMAS	UNI	40,0000			
0290	FIO GUIA PARA INTUBAÇÃO AUTOCLAVAVEL ADULTO	UNI	3,0000			
0292	MASCARA CIRURGICA DESCARTAVEL COM ELASTICO EFB 96.7% EFICIENCIA DE FILTRAGEM BACTERIANA ATOXICA HIPO ALERGICA 100% POLIPROPILENO PRODUTO NAO ESTERIL NAO INFLAMAVEL DE FIBRA DE VIDRO SEM LATEX	CX	1000,0000			
0293	MASCARA DE VENTURI ADULTO COMPLETA	UNI	2,0000			
0294	MASCARA DE VENTURIINFANTIL COMPLETA	UNI	2,0000			
0295	ALCOOL ABSOLUTO 99,5% FRASCO 50ML	FR	100,0000			
0296	BANDEJA DE CURATIVOS EM AÇO INOX 32CM X 24CM X 4CM	UNI	5,0000			
0297	CURATIVO DE ALGINATO DE CALCIO 10 X 10CM	UNI	200,0000			
0298	TESOURA STEVENS CURVA 11CM COM VÍDEA CURVA	UNI	10,0000			
0299	TESOURA STEVENS CURVA 11CM COM VÍDEA RETA	UNI	10,0000			
0300	CURATIVO DE ALGINATO DE CALCIO COM PRATA 10 X 10CM	UNI	200,0000			
0301	CURATIVO DE HIDROCOLOIDE 10 X 10CM	UNI	200,0000			
0302	CURATIVO DE HIDROCOLÓIDE 20 X 20 CM	UNI	200,0000			
0303	CURATIVO REDONDO PÓS PUNÇÃO VENOSA 25MM EM ROLO CONTENDO 500 UNIDADES	ROLO	100,0000			
0304	PORTA AGULHA MAYO HEGAR EM AÇO INOX 12CM	UNI	10,0000			
0305	PRANCHA TORÁCICA PARA RCP EM POLIPROPILENO	UNI	10,0000			
0306	PORTA AGULHA MAYO HEGAR EM AÇO INOX 16CM	UNI	10,0000			
0307	EXTRATOR DE COMEDÃO TIPO ALEMÃO	UNI	5,0000			
0308	TESOURA IRIS CURVA EM AÇO INOX 12CM	UNI	5,0000			
0309	TESOURA IRIS RETA EM AÇO INOX 12CM	UNI	10,0000			
0310	PINÇA PROFESSOR MEDINA 24 CM PARA BIÓPSIA UTERINA EM AÇO INOX 3 MM	UNI	10,0000			
0311	SORO FISIOLÓGICO NAO ESTERIL 500ML USO EXTERNO	FR	5000,0000			





MUNICÍPIO DE DORES DO TURVO

ESTADO DE MINAS GERAIS – CEP.: 36.513-000
RUA SÃO CRISTOVÃO, 55- CENTRO-DORES DO TURVO.

licitacao@doresdoturvo.mg.gov.br

CNPJ:18.128.249/0001-42 - tel: (032) 3576-1130

0312	FITA CREPE 18MM X 50 METROS CAIXA COM 72 ROLOS	CX	1000,0000			
0313	LAMINA FOSCA LAPIDADA 26,0 X 76,0 ESPESSURA 1,0 A 1,2 MM PARA MICROSCOPIA CX C/ 50	CX	100,0000			
0314	KIT PARA DIU COMPOSTO POR 1 ESPÉCULO VAGINAL TAMANHO P COM PARAFUSO PREVIAMENTE ROSQUEADO 01 PINÇA CHERON DE 24,5 CM, 1 PINÇA POZZI EM RESINA PONTA FINA COM 26,5 CM, 1 HISTERÔMETRO 25CM, 1 TESOURA LONGA PONTA CURVA 25CM.	KIT	10,0000			
0315	KIT PARA DIU COMPOSTO POR 1 ESPÉCULO VAGINAL TAMANHO M COM PARAFUSO PREVIAMENTE ROSQUEADO 01 PINÇA CHERON DE 24,5 CM, 1 PINÇA POZZI EM RESINA PONTA FINA COM 26,5 CM, 1 HISTERÔMETRO 25CM, 1 TESOURA LONGA PONTA CURVA 25CM.	KIT	10,0000			
0316	KIT PARA DIU COMPOSTO POR 1 ESPÉCULO VAGINAL TAMANHO G COM PARAFUSO PREVIAMENTE ROSQUEADO 01 PINÇA CHERON DE 24,5 CM, 1 PINÇA POZZI EM RESINA PONTA FINA COM 26,5 CM, 1 HISTERÔMETRO 25CM, 1 TESOURA LONGA PONTA CURVA 25CM.	KIT	10,0000			
0317	OXÍMETRO DIGITAL DE PULSO PORTÁTIL DE DEDO COM MONITOR DE SATURAÇÃO DE OXIGÊNIO NO SANGUE E FREQUÊNCIA CARDÍACA TELA LED COLORIDA	UNI	100,0000			
0319	LANTERNA CLÍNICA ALIMENTAÇÃO A PILHA	UNI	10,0000			
0320	BORRIFADOR TRANSPARENTE COM VÁLVULA DE REGULAGEM, GRADUAÇÃO DE QUANTIDADE 500 ML	UNI	300,0000			
0322	LUVA DE VINIL SEM PÓ ATÓXICA TAMANHO P CAIXA COM 100 UNIDADES	CX	70,0000			
0323	CAMPO OPERATÓRIO COMPRESSA ESTÉRIL 25 X 28 CM	UNI	1000,0000			
0324	PINÇA POZZI 24 CM	UNI	7,0000			
0325	TESOURA METZEMBAUM RETA 25 CM	UNI	7,0000			
0326	HISTERÔMETRO DE COLLIN 28 CM	UNI	7,0000			
0327	PUNCH DERMATOLÓGICO Nº 3	UNI	7,0000			
0328	PUNCH DERMATOLÓGICO Nº 4	UNI	7,0000			
0329	ESPÁTULA DE AYRES DESCARTÁVEL DE MADEIRA PACOTE COM 100 UNIDADES	UNI	60,0000			
0330	KIT PERNEIRA GINECOLÓGICA EM AÇO INOX COM 2 UNIDADES	KIT	4,0000			
0331	TECIDO TIPO BRIM PARA CAMPO CIRÚRGICO	MTS	30,0000			
0336	CARVAO ATIVADO PO 500 GRS	FR	10,0000			
0337	CURATIVO DE ALGINATO E ESPUMA DE POLIURETANO COM PRATA 10 X 10 CM	UNI	200,0000			
0338	CURATIVO CARVÃO ATIVADO COM PRATA 10,5X10,5 CX C/10	UNI	20,0000			
0341	FRASCO DESCARTÁVEL PARA ACONDICIONAMENTO DE NUTRIÇÃO ENTERAL 300 ML	UNI	500,0000			
0342	FRASCO DESCARTÁVEL PARA ACONDICIONAMENTO DE NUTRIÇÃO ENTERAL 500 ML	UNI	500,0000			





MUNICÍPIO DE DORES DO TURVO

ESTADO DE MINAS GERAIS – CEP.: 36.513-000
RUA SÃO CRISTOVÃO, 55- CENTRO-DORES DO TURVO.
licitacao@doresdoturvo.mg.gov.br
CNPJ:18.128.249/0001-42 - tel: (032) 3576-1130

0343	EQUIPO DE NUTRIÇÃO ENTERAL - PACOTE COM 25 UNIDADES	PCTE	200,0000			
0344	ATADURA DE CREPOM, 20CM X 4,5 CONTENDO 13 FIOS/CM², CONFECCIONADA / ALGODÃO CRU, COMPONENTE SINTETICO, BORDAS C/ ACABAMENTO QUE IMPEÇA O DESFIAMENTO, ELASTICIDADE ADEQUADA ENROLADA ,FORMA UNIFORME CONT. CILINDRICA NÃO ESTÉRIL EMB INDIVIDUAL	UNI	1600,0000			
0345	FITA MICROPORE 05CM X 4,5CM COR DA PELE	UNI	2500,0000			
0346	AGULHA DESCARTAVEL 40X12 HIPODERMICA DESCARTAVEL ESTERIL	UNI	10000,0000			
0347	ELETRODO CARDIOLOGICO PARA MONITORIZAÇÃO CARDIACA DESCARTAVEL. PACOTE COM 100 UNIDADES	PCTE	150,0000			
0348	MASCARA DE OXIGENIO DE ALTA CONCENTRAÇÃO/FLUXO INFANTIL COM RESERVATORIO	UNI	70,0000			
0349	CORTADOR DE ANEL(ALICATE DE CORTAR ANEL)	UNI	10,0000			
0350	ESCOVA CERVICAL DESCARTAVEL ESTÉRIL PCT C/100	PCTE	30,0000			
0351	LUVA CIRURGICA Nº 7,0 DESCARTÁVEL ESTÉRIL	PAR	500,0000			
0352	OCULOS D SEGURANÇA AMPLA VISAO ARMAÇÃO CONFEC UMA UNICA PEÇA DE PVC FLEXIVEL TRANS Q/ COBRE TODA REGIAO DOS OLHOS C/ SISTEMA DE VENTILAÇÃO COMP POR 4VALVULAS C/10 FENDAS CADA 1 DELAS SENDO 2VALV SUPER 2 INFER ANTIBASSANTE	UNI	25,0000			
0353	OLEO DE GIRASSOL P/ CICATRIZAÇÃO - DERSANI 200 ML	FR	400,0000			
0355	SONDA DE ASPIRAÇÃO TRAQUEAL COM VALVULA Nº 14	UNI	20,0000			
0356	BORRIFADOR TRANSPARENTE COM VÁLVULA DE REGULAGEM, GRADUAÇÃO DE QUANTIDADE 250 ML	UNI	300,0000			



Valor da Proposta: R\$ xxxxxxx (valor por extenso)

Validade da Proposta: de acordo com o Edital do processo em epígrafe.

Condições de Pagamento: de acordo com o Edital do processo em epígrafe.

Prazos e locais de Entrega: de acordo com o Edital do processo em epígrafe.

DECLARO estarciente e de acordo com todas as normas e condições estabelecidas no edital do processo em epígrafe, e que os preços indicados nesta proposta estão computados todos os custos básicos diretos, bem como encargos sociais e trabalhistas e quaisquer outros custos ou despesas que incidam ou venham a incidir direta ou indiretamente sobre o objeto do certame, tais como frete, combustível, embalagens e demais concernentes à plena e total entrega do objeto.



MUNICÍPIO DE DORES DO TURVO
ESTADO DE MINAS GERAIS – CEP.: 36.513-000
RUA SÃO CRISTOVÃO, 55- CENTRO-DORES DO TURVO.
licitacao@doresdoturvo.mg.gov.br
CNPJ:18.128.249/0001-42 - tel: (032) 3576-1130



Encaminhamento para parecer jurídico:

Encaminhamos a presente Licitação Processo nº. 088/2023, na modalidade Pregão Eletrônico 022/2023, registro de preços, para apreciação e emissão de Parecer quanto a sua legalidade e continuação do Processo.

Município de Dores do Turvo, 11 de maio de 2023.

Marcelo Lana Goulart
Pregoeiro Municipal



PARECER JURÍDICO PRELIMINAR



A Procuradoria Jurídica do Município, atendendo à solicitação do consulente Pregoeiro responsável, após analisar o Ato Convocatório proveniente do Processo Licitatório nº. 088/2023, na modalidade Pregão Eletrônico 022/2023, **Registro de Preço para** Aquisição de materiais Medico Hospitalar para atender as demandas das Unidades Médicas e Postos de Saúde do Município de Dores do Turvo MG tendo em vista o cancelamento do processo 071/2023 em virtude da instabilidade do Portal AMM LICITA / LICITAR DIGITAL conforme consta nos autos, emite o presente Parecer no sentido de que o mesmo atende ao disposto na Lei Federal nº. 10.520/02 e Lei Federal 8.666/93, com suas posteriores alterações, sendo, portanto, considerado aprovado, podendo o Pregoeiro e Comissão dar prosseguimento ao certame.

Município de Dores do Turvo, 19 de maio de 2023.

Tomaz de Aquino Fernandes

OAB/MG 51.419

Procurador Municipal



MUNICÍPIO DE DORES DO TURVO
ESTADO DE MINAS GERAIS – CEP.: 36.513-000
RUA SÃO CRISTOVÃO, 55- CENTRO-DORES DO TURVO.
licitacao@doresdoturvo.mg.gov.br
CNPJ:18.128.249/0001-42 - tel: (032) 3576-1130

AVISO DE LICITAÇÃO

Processo Licitatório nº 088/2023.
Modalidade: Pregão Eletrônico nº 022/2023
REGISTRO DE PREÇOS.



O MUNICÍPIO DE DORES DO TURVO torna público que às 07h30min (sete horas e trinta minutos) do dia 01 (um) de maio de 2023, na Rua São Cristovão, nº 55, em Dores do Turvo/MG, em sessão pública, na forma da Lei Federal nº 10.520/02 e Lei Federal nº 8.666/93, com suas posteriores alterações, promoverá abertura de Licitação na modalidade PREGÃO ELETRONICO, destinada ao Registro de Preço para aquisição de materiais Médico Hospitalar para atender as demandas das Unidades Médicas e Postos de Saúde do Município de Dores do Turvo MG

O Edital completo poderá ser examinado e solicitado na Prefeitura de Dores do Turvo.

Maiores informações pelo telefone (32) 3576-1130.

Dores do Turvo, 19 de maio de 2023.

Marcelo Lana Goulart
Pregoeiro Municipal

- CERTIDÃO -

Certifico e dou fé que o instrumento convocatório referente ao Processo nº 088/2023, modalidade Pregão Eletrônico nº 022/2023, foi publicado e afixado na íntegra no Quadro de Avisos do Município, nesta data. Por ser verdade firmo a presente.

Dores do Turvo, 19 de maio de 2023.

Higor Moreira Heleno
Membro de Apoio

Diário Oficial do Município de Dores do Turvo
Edição Nº 812 de 19/05/2023

19/05/2023

MUNICIPIO DE DORES DO TURVO MG, Torna público Processo licitatório nº 088/2023 Pregão Eletrônico nº 022/2023, que será realizado no dia 01/06/2023, as 07:30 horas. Tipo Menor Preço por Item. Objeto: Registro de preços para aquisição de materiais Medico Hospitalar para atender as demandas das Unidades Médicas e Postos de Saúde do Município de Dores do Turvo MG. O edital em seu teor esta a disposição dos interessados no site oficial do Município (www.doresdoturvo.mg.gov.br); no site da plataforma de licitações (www.ammlicita.org.br); na sala de licitação desta Prefeitura, situada na Rua São Cristovão, nº 55, centro. Informações pelo número: (32) 3576 - 1130 e-mail: licitação@doresdoturvo.mg.gov.br. Dúvidas referente a plataforma licitação Tel. 31 3191-7001. Dores do Turvo, 19 de maio de 2023. Marcelo Lana Goulart - Pregoeiro Municipal.

Código Identificador: 015.00047.00051.001.004.0009.0001.0001133



Documento assinado eletronicamente pela **Prefeitura Municipal de Dores do Turvo**

Chave de Assinatura: **88d90ad87654a298b2086bf091b3d83b**

Identificador do Arquivo: **015.19.05.2023.1.0000809**

Utilize o QR CODE ao lado para validar a autenticidade deste documento





PROPOSTA DE PREÇO

PREGÃO ELETRÔNICO Nº 22/2023

Razão social: F V P COELHO
CNPJ: 26.294.192/0001-80
Inscrição Estadual: 002.841.598.00-43
Endereço completo: Travessa José Rosa de Lima Viana, 99 Bairro Barro Branco, Sericita-MG
E-mail: fvpcoelho@gmail.com / contratos.fvpcoelho@gmail.com
Telefone/Fax: (31) 3875-5495
REPRESENTANTE e CARGO: Filipe Viana Pinho Coelho | Proprietário
CARTEIRA DE IDENTIDADE e CPF: MG 17142782 | 121.928.367-32
Telefone: (31) 3875-5495
E-mail: fvpcoelho@gmail.com / contratos.fvpcoelho@gmail.com
Banco: Banco do Brasil Agência: 2289-6 Conta Corrente: 240713-2

ITEM	DESCRIÇÃO	U.F	QTDE	MARCA	VL.UNIT	VL.TOTAL
0001	ABAIXADOR DE LINGUA DE MADEIRA PCT C/ 100	PCTE	300,0000	THEOTO	R\$ 5,27	R\$ 1.581,00
0002	AGUA BI-DESTILADA 10 ML CX. C/ 200 AMP.	UNI	25,0000	SANTEC	R\$ 0,54	R\$ 13,50
0003	AGULHA DESCARTAVEL 13X4,5 HIPODERMICA DESCARTAVEL ESTERIL	UNI	20000,0000	SOLIDOR	R\$ 7,96	R\$ 159.200,00
0004	AGULHA DESCARTAVEL 20X5,5 HIPODERMICA DESCARTAVEL ESTERIL	UNI	1000,0000	SOLIDOR	R\$ 7,96	R\$ 7.960,00
0005	AGULHA DESCARTAVEL 25X6 HIPODERMICA DESCARTAVEL ESTERIL	UNI	5000,0000	SOLIDOR	R\$ 7,96	R\$ 39.800,00
0006	AGULHA DESCARTAVEL 25X7 HIPODERMICA DESCARTAVEL ESTERIL	UNI	5000,0000	SOLIDOR	R\$ 7,96	R\$ 39.800,00

F V P COELHO

CNPJ: 26.294.192/0001-80 INSCRIÇÃO ESTADUAL: 002.841.598.00-43 TEL: 31 3875-5495
e-mail: fvpcoelho@gmail.com/contrato.fvpcoelho@gmail.com

TRAVESSA JOSÉ ROSA DE LIMA VIANA, Nº 99, BARRO BRANCO, SERICITA, MG





	AGULHA DESCARTAVEL 25X8 HIPODERMICA DESCATAVEL ESTERIL	UNI	20000,0000	SOLIDOR	R\$	7,96	R\$	159.200,00
0007	AGULHA DESCARTAVEL 30X7,0 HIPODERMICA DESCATAVEL ESTERIL	UNI	2000,0000	SOLIDOR	R\$	7,96	R\$	15.920,00
0008	AGULHA DESCARTAVEL 30X8,0 HIPODERMICA DESCATAVEL ESTERIL	UNI	1000,0000	SOLIDOR	R\$	7,96	R\$	7.960,00
0009	ALCOOL EM GEL 70% GALAO DE 5 LITROS	GAL	200,0000	CICLOFARMA	R\$	39,95	R\$	7.990,00
0010	ALCOOL EM GEL 70% REFIL PARA DISPENSER 800ML	UNI	200,0000	CICLOFARMA	R\$	13,33	R\$	2.666,00
0011	ALCOOL LIQUIDO 70% INPM- 1 LITRO	UNI	5000,0000	FABSUL	R\$	6,76	R\$	33.800,00
0012	ALGODAO HIDROFILO NAO ESTERIL MACIO ENSENTO DE IMPUREZAS PACOTE COM 500 GRAMAS ROLO	PCTE	200,0000	NEVOA	R\$	16,06	R\$	3.212,00
0013	ALMOTOLIA AMBAR CONFECCIONADA EM POLIETILENO COM GRADUAÇÃO EM ALTO RELEVO BICO RETO CAPACIDADE 250 ML	UNI	100,0000	J PROLAB	R\$	3,33	R\$	333,00
0014	ALMOTOLIA AMBAR CONFECCIONADA EM POLIETILENO COM GRADUAÇÃO EM ALTO RELEVO BICO RETO CAPACIDADE 125ML PROCEDENCIA NACIONAL	UNI	20,0000	J PROLAB	R\$	2,42	R\$	48,40
0015	ALMOTOLIA TRANSPARENTE CONFECCIONADA EM POLIETILENO COM GRADUAÇÃO EM ALTO RELEVO BICO RETO CAPACIDADE 250	UNI	100,0000	J PROLAB	R\$	3,33	R\$	333,00
0016	ALMOTOLIA TRANSPARENTE CONFECCIONADA EM POLIETILENO COM GRADUAÇÃO EM ALTO RELEVO BICO RETO CAPACIDADE 125ML PROCEDENCIA NACIONAL	UNI	100,0000	J PROLAB	R\$	2,42	R\$	242,00
0017	AMBU REANIMADOR MANUAL DE SILICONE COM RESERVATORIO ADULTO	UNI	4,0000	MIKATOS	R\$	179,57	R\$	718,28
0018	AMBU REANIMADOR MANUAL DE SILICONE COM RESERVATORIO NEONATAL	UNI	4,0000	MIKATOS	R\$	170,59	R\$	682,36
0019								

F V P COELHO

CNPJ: 26.294.192/0001-80 INSCRIÇÃO ESTADUAL: 002.841.598.00-43 TEL: 31 3875-5495

e-mail: fvpcoelho@gmail.com/contrato.fvpcoelho@gmail.com

TRAVESSA JOSÉ ROSA DE LIMA VIANA, N° 99, BARRO BRANCO, SERICITA





AMBU REANIMADOR MANUAL DE SILICONE COM
RESERVATORIO PEDIATRICO

0020	ANTISSEPTICO TOPICO 1000ML	UNI	4,0000	MIKATOS	R\$	170,59	R\$	682,36
0022	APARELHO DE BARBEAR DESCARTÁVEL C/2 LAMINAS EM AÇO INOX EMBALAGEM C/ 2 UNIDADES	FR	50,0000	RIOQUIMICA	R\$	100,84	R\$	5.042,00
0023	APARELHO PARA MENSURAR GLUCEMIA CAPILAR COMPATIVEL COM A FITA ACCU CHECK	UNI	1000,0000	MAXICOR	R\$	2,06	R\$	2.060,00
0024	ATADURA DE CREPOM 10CM X4,5 CONTENDO 13 FIOS/ CM² CONFECCIONADA EM ALGODÃO CRU COMPONENTE SINTETICO BORDAS C/ ACABAMENTO QUE IMPEÇA O DESFIAMENTO ELASTIDADE ADEQUADRA ENROLADA DE FORMA UNIFORME CONTINUA E CILINDRICA NÃO ESTERIL PCT C/12	UNI	50,0000		R\$	-	R\$	-
0025	ATADURA DE CREPOM 15CM X4,5 CONTENDO 13 FIOS/ CM² CONFECCIONADA EM ALGODÃO CRU COMPONENTE SINTETICO BORDAS C/ ACABAMENTO QUE IMPEÇA O DESFIAMENTO ELASTIDADE ADEQUADRA ENROLADA DE FORMA UNIFORME CONTINUA E CILINDRICA NÃO ESTERIL PCT C/12	PCTE	1600,0000	ANAPOLIS	R\$	6,22	R\$	9.952,00
0026	AVENTAL DESCARTAVEL PARA PACIENTE MANGA CURTA GRAMATURA 30 CM EM PLASTICO TRANSPARENTE MANGA CURTA	PCTE	1600,0000	ANAPOLIS	R\$	10,80	R\$	17.280,00
0027	AVENTAL EM MANGA LONGA EM TNT DESCARTAVEL GRAMATURA 30	UNI	5000,0000	NAIR	R\$	1,88	R\$	9.400,00
0028	BACIA EM INOX 35 CM	UNI	5000,0000	ANADONA	R\$	2,15	R\$	10.750,00
0029	BALANÇA PORTATIL DIGITAL ADULTO COM VIDRO TEMPERADO E VISOR DIGITAL, CAPACIDADE 200 KG. GARANTIA MINIMA DE 12 MESES (selo inmetro)	UNI	20,0000		R\$	-	R\$	-
0030		UNI	50,0000		R\$	-	R\$	-

F V P COELHO

CNPJ: 26.294.192/0001-80 INSCRIÇÃO ESTADUAL :002.841.598.00-43 TEL: 31 3875-5495
e-mail: fvpcoelho@gmail.com/contrato.fvpcoelho@gmail.com

TRAVESSA JOSÉ ROSA DE LIMA VIANA, N° 99, BARRO BRANCO, SERICITA, MG.





0033	BATERIA (LITHIUM) CR 2032	UNI	200,0000	R\$	-	R\$	-	R\$	-
0034	BATERIA ALCALINA TIPO LR41	UNI	100,0000	R\$	-	R\$	-	R\$	-
0035	BOBINA DE PAPEL CREPADO UTILIZADO PARA EMPACOTAMENTO DE ARTIGOS MEDICOS HOSPITALARES E ESTERILIZAÇÃO 30MM X 30 METROS	ROLO	5000,0000	R\$	-	R\$	-	R\$	-
0036	BOBINA DE PAPEL CREPADO UTILIZADO PARA EMPACOTAMENTO DE ARTIGOS MEDICOS HOSPITALARES E ESTERILIZAÇÃO 50MM X 50M	UNI	5000,0000	R\$	-	R\$	-	R\$	-
0037	BOBINA DE PAPEL CREPADO UTILIZADO PARA EMPACOTAMENTO DE ARTIGOS MEDICOS HOSPITALARES E ESTERILIZAÇÃO 60MM X 60M	ROLO	5000,0000	R\$	-	R\$	-	R\$	-
0038	BOLSA COLETORA DE URINA ESTERIL 2000 ML SISTEMA FECHADO	UNI	400,0000	R\$	TKL	R\$	4,27	R\$	1.708,00
0039	BOLSA TERMICA COMPRESSA DE AGUA QUENTE OU FRIA 2 LITROS	UNI	4,0000	R\$	-	R\$	-	R\$	-
0040	BOTA DE UNNA 10,2 X 9,14 CM	UNI	100,0000	R\$	DERMA CURE	R\$	25,14	R\$	2.514,00
0041	CABO DE BISTURI EM AÇO INOX AUTOCLAVAVEL Nº3	UNI	10,0000	R\$	GOLGRAN	R\$	9,88	R\$	98,80
0042	CABO DE BISTURI EM AÇO INOX AUTOCLAVAVEL Nº4	UNI	10,0000	R\$	GOLGRAN	R\$	9,88	R\$	98,80
0043	CABO DE ELETROCARDIOGRAFO COMPATIVEL COM APARELHO TEB CONTENDO 10 VIAS TIPO GARRA	UNI	10,0000	R\$	-	R\$	-	R\$	-
0044	CADARÇO SARJADO BRANCO Nº10 ROLO COM 10METROS PARA FIXAÇÃO DE CANULA DE TRAQUEOSTOMIA	ROLO	5,0000	R\$	-	R\$	-	R\$	-
0045	CAMISA TERMICA MANGA LONGA COR PRETA COM PROTEÇÃO SOLAR UV TAMANHO G	UNI	30,0000	R\$	-	R\$	-	R\$	-
0046	CAMISA TERMICA MANGA LONGA COR PRETA COM PROTEÇÃO SOLAR UV TAMANHO M	UNI	30,0000	R\$	-	R\$	-	R\$	-

F V P COELHO

CNPJ: 26.294.192/0001-80 INSCRIÇÃO ESTADUAL :002.841.598.00-43 TEL: 31 3875-5495

e-mail: fvpcoelho@gmail.com/contrato.fvpcoelho@gmail.com

TRAVESSA JOSÉ ROSA DE LIMA VIANA, N° 99, BARRO BRANCO, SERICITA, MG



[Handwritten signature]



**MUNDO
HOSPITALAR**

CAMISA TERMICA MANGA LONGA COR PRETA COM
PROTEÇÃO SOLAR UV TAMANHO P

	UNI	30,0000	R\$	-	R\$	-	R\$
00047	UNI	1000,0000	POLAR	2,79	R\$	2.790,00	R\$
00048	UNI	1000,0000	POLAR	3,62	R\$	3.620,00	R\$
00049	UNI	250,0000		-	R\$	-	R\$
00050	UNI	8,0000		-	R\$	-	R\$
00051	UNI	1000,0000	MEDSONDA	1,13	R\$	1.130,00	R\$
00052	UNI	100,0000		-	R\$	-	R\$
00053	UNI	200,0000	BIOMASS	0,94	R\$	188,00	R\$
00054	UNI	200,0000	BIOMASS	0,70	R\$	140,00	R\$
00055	UNI	400,0000	BIOMASS	0,70	R\$	280,00	R\$
00056	UNI	2000,0000	BIOMASS	0,70	R\$	1.400,00	R\$
00057	UNI	1500,0000	BIOMASS	0,70	R\$	1.050,00	R\$
00058	UNI	3000,0000	BIOMASS	0,70	R\$	2.100,00	R\$
00059	UNI						
00060	KIT	10,0000	PROTMED	68,95	R\$	689,50	R\$
00061	LT	200,0000	RIOQUIMICA	26,48	R\$	5.296,00	R\$

F V P COELHO

CNPJ: 26.294.192/0001-80 INSCRIÇÃO ESTADUAL :002.841.598.00-43 TEL: 31 3875-5495

e-mail: fvpcoelho@gmail.com/contrato.fvpcoelho@gmail.com

TRAVESSA JOSÉ ROSA DE LIMA VIANA, N° 99, BARRO BRANCO, SERICITA, MG.



[Handwritten signature]



**MUNDO
HOSPITALAR**

0062	GLOROXIDINA SOLUÇÃO DEGERMANTE 4% 1000ML	LT	200,0000	RIOQUIMICA	R\$	72,24	R\$	14,448,00
0064	COBERTOR TERMICO ALUMINIZADO	UNI	150,0000	PROTMED	R\$	4,75	R\$	712,50
0065	COLAR CERVICAL RESGATE CONFECCIONADO EM P.E.A.D C/ ESPESSURA 1 A 1,5MM NO TAM NEONATAL REFORÇADO.REVESTIDO DE ESPUMA EMBORRACHADA MACIA FECHO EM VELCRO DE 50MMCCORES PADRAO.POSSUI UMBOTAO PRETO Q PERMITE MONTAGEM E DESMONTAGEM	UNI	4,0000	PROTMED	R\$	13,65	R\$	54,60
0066	COLAR CERVICAL RESGATE CONFECCIONADO EM P.E.A.D C/ ESPESSURA 1 A 1,5MM NO TAM PEDIATRICO REFORÇADO.REVESTIDO DE ESPUMA EMBORRACHADA MACIA FECHO EM VELCRO DE 50MMCCORES PADRAO.POSSUI UMBOTAO PRETO Q PERMITE MONTAGEM E DESMONTAGEM	UNI	7,0000	PROTMED	R\$	13,65	R\$	95,55
0067	COLAR CERVICAL RESGATE CONFECCIONADO EM P.E.A.D C/ ESPESSURA 1 A 1,5MM NO TAM PP REFORÇADO.REVESTIDO DE ESPUMA EMBORRACHADA MACIA FECHO EM VELCRO DE 50MMCCORES PADRAO.POSSUI UMBOTAO PRETO Q PERMITE MONTAGEM E DESMONTAGEM	UNI	5,0000	PROTMED	R\$	13,65	R\$	68,25
0068	COLAR CERVICAL RESGATE CONFECCIONADO EM P.E.A.D C/ ESPESSURA 1 A 2,0MM NO TAM G REFORÇADO.REVESTIDO DE ESPUMA EMBORRACHADA MACIA FECHO EM VELCRO DE 50MMCCORES PADRAO.POSSUI UMBOTAO PRETO Q PERMITE MONTAGEM E DESMONTAGEM	UNI	5,0000	PROTMED	R\$	13,65	R\$	68,25
0069	COLAR CERVICAL RESGATE CONFECCIONADO EM P.E.A.D C/ ESPESSURA 1 A 2,0MM NO TAM M	UNI	8,0000	PROTMED	R\$	13,65	R\$	109,20

F V P COELHO

CNPJ: 26.294.192/0001-80 INSCRIÇÃO ESTADUAL :002.841.598.00-43 TEL: 31 3875-5495

e-mail: fvpcoelho@gmail.com/contrato.fvpcoelho@gmail.com

TRAVESSA JOSÉ ROSA DE LIMA VIANA, N° 99, BARRO BRANCO, SERICITA, PANG.



[Handwritten signature]



REFORÇADO.REVESTIDO DE ESPUMA EMBORRACHADA
MACIA FECHO EM VELCRO DE 50MMCCORES
PADRAO.POSSUI UMBOTAO PRETO Q PERMITE
MONTAGEM E DESMONTAGEM

COLAR CERVICAL RESGATE CONFECCIONADO EM P.E.A.D
C/ ESPESSURA 1 A 2,0MM NO TAM P

REFORÇADO.REVESTIDO DE ESPUMA EMBORRACHADA
MACIA FECHO EM VELCRO DE 50MMCCORES
PADRAO.POSSUI UMBOTAO PRETO Q PERMITE
MONTAGEM E DESMONTAGEM

COLETE IMOBILIZADOR DORSAL TIPO KED TAM ADULTO
EXTRICADOR DE VITIMA P IMOBILIZAÇODA COLUNA
DORSAL CONFEK EM TECIDO SINTETICO C/ HASTES EM
MADEIRA MACIÇA C/ CINTOS PADRAO PARTE SUPERIOR
C/
2ALÇAS EM V MAIS UMA CENTRAL

COLETE IMOBILIZADOR DORSAL TIPO KED TAM INFANTIL
EXTRICADOR DE VITIMA P IMOBILIZAÇODA COLUNA
DORSAL CONFEK EM TECIDO SINTETICO C/ HASTES EM
MADEIRA MACIÇA C/ CINTOS PADRAO PARTE SUPERIOR
C/ 2ALÇAS EM V MAIS UMA CENTRAL

COLETOR DE MATERIAL PERFURO CORTANTE E PAPELAO
COM CAPACIDADE DE 13 LITROS

COLETORE EM INOX CAPACIDADE MINIMA 3500 ML
COMPRESSA CIRURGICA DE GAZE HIDROFILO ESTERIL
CONFECCIONADO EM FIOS DE ALGODAO PURIFICADO
7.5CM DE COMP COM5 DOBRAS DE 9 FIOS/CM2 SEM
FALHAS OU

FIAPOS PCTE C/ 500UNIDADES

0070	UNI	15,0000	PROTMED	R\$	13,65	R\$	204,75
0071	UNI	3,0000	RESGATE SP	R\$	257,11	R\$	771,33
0072	UNI	3,0000	RESGATE SP	R\$	257,11	R\$	771,33
0073	UNI	300,0000	DESCARBOX	R\$	6,60	R\$	1.980,00
0075	UNI	15,0000	FORTNOX	R\$	196,40	R\$	2.946,00
0076	PCTE	5000,0000	AMED	R\$	18,60	R\$	93.000,00



F V P COELHO

CNPJ: 26.294.192/0001-80 INSCRIÇÃO ESTADUAL :002.841.598.00-43 TEL: 31 3875-5495

e-mail: fvpcoelho@gmail.com/contrato.fvpcoelho@gmail.com

TRAVESSA JOSÉ ROSA DE LIMA VIANA, N° 99, BARRO BRANCO, SERICITA, MG.



0077	COMPRESSA DE GAZE HIDROFILA N/ ESTERIL CONFECCIONADO EM FIOS DE ALGODAO PURIFICADO 7,5CM DE COMP C/ 5 DOBRAS DE 9 FIOS/CM2 SEM FALHAS OU FIAPOS PCTE C/ 500 UNID	AMED	R\$	18,60	R\$	93.000,00
0078	CONECTOR/EXTENSOR DE DUAS VIAS COM CLAMP	UNI	R\$	-	R\$	-
0079	CUBA RIM EM INOX 750ML	UNI	R\$	47,71	R\$	477,10
0080	DISPENSER DE PAPEL TOALHA INTERFOLHADO 2/3 NA COR BRANCA	UNI	R\$	28,85	R\$	2.885,00
0081	DISPENSER PARA ALCOO EM GEL E SABONETE LIQUIDO COMBINADO PARA REFIL 800ML COR BRANCO SISTEMA DE ABERTURA COM TRAVAS LATERAIS ACIONADAS POR PRESSAO	UNI	R\$	33,40	R\$	2.672,00
0082	DISPOSITIVO PARA INCONTINENCIA URINARIA MASCULINO COM PRESERVATIVO	UNI	R\$	1,60	R\$	160,00
0083	KIT ELETRODO DE PINÇA ADULTO COMPATIVEL COM ELETROCARDIOGRAFO TEB ELETRODO EM FORMA DE PINÇA COM SENSOR METALICO EM PRATA/CLORETO DE PRATA E CONEXAO UNIVERSAL UTILIZADO EM MEMBROS P EXAMES DE CARDIOLOGIA PCTE 4 PEÇAS VERDE AMARELO PRETO V	PCTE	R\$	-	R\$	-
0084	KIT ELETRODO DE PINÇA INFANTIL COMPATIVEL COM ELETROCARDIOGRAFO TEB ELETRODO EM FORMA DE PINÇA C/ SENSOR METALICO EM PRATA/CLORETO DE PRATA E CONEXAO UNIVERSAL UTILIZADO EM MEMBROS P EXAMES DE CARDIOLOGIA COMPATIVEL C/ TODAS MARCAS PCTE C/	PCTE	R\$	-	R\$	-

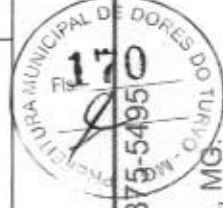

F V P COELHO

CNPJ: 26.294.192/0001-80 INSCRIÇÃO ESTADUAL :002.841.598.00-43 TEL: 31 3875-5495

e-mail: fvpcoelho@gmail.com/contrato.fvpcoelho@gmail.com

TRAVESSA JOSÉ ROSA DE LIMA VIANA, N° 99, BARRO BRANCO, SERICITA, MG.



0085 ELETRODO REUTILIZAVEL PRECORDIAL (PERA DE SILICONE)
ADULTO PERIFERICO ELETRODO PRATA COMPLETO COM
BULBO DE BORRACHA NA COR AZUL NA BASE PCTE COM
6 UNIDADES

0086 ELETRODO REUTILIZAVEL PRECORDIAL (PERA DE SILICONE)
PEDIATRICO PERIFERICO ELETRODO PRATA COMPLETO
COM BULBO DE BORRACHA NA COR AZUL NA BASE PCTE
COM 6 UNIDADES

0087 EQUIPO MACRO GOTAS FRANSAPARENTE PARA SOLUÇÃO
COM INJETOR LATERAL

0088 EQUIPO MICRO GOTAS FRANSAPARENTE PARA SOLUÇÃO
COM INJETOR LATERAL

0089 ESFIGMOMANOMETRO ADULTO COM VELCRO
APROVADO PELO INMETRO

0090 ESFIGMOMANOMETRO PEDIATRICO COM VELCRO
APROVADO PELO INMETRO

0091 ESPARADRAPO IMPERMEAVEL - ROLO DE 10CM X 4,5M

0092 ESPARADRAPO IMPERMEAVEL POROSO 5CMX4,5M

0093 ESPATULA DE AYRES DE MADEIRA PCT C/100

0094 ESPAÇADOR COM MASCARAS ADULTO E PEDIATRICA
EXTRA MACIAS COM VALVULA DUPLA (TUBO E MASCARA)
PARA BRONCODILATADOR SPRAY

0095 ESPECULO DESCARTAVEL TAMANHO G

0096 ESPECULO DESCARTAVEL TAMANHO M

0097 ESPECULO DESCARTAVEL TAMANHO P

0098 ESTETOSCOPIO ADULTO DUPLO

0099 ESTETOSCOPIO PEDIATRICO DUPLO

UNI	5.0000	R\$	-	R\$
UNI	5.0000	R\$	-	R\$
UNI	2000,0000	R\$	1,10	R\$ 2.200,00
UNI	10,0000	R\$	2,17	R\$ 21,70
UNI	50,0000	R\$	76,93	R\$ 3.846,50
UNI	50,0000	R\$	72,90	R\$ 3.645,00
UNI	300,0000	R\$	10,72	R\$ 3.216,00
UNI	100,0000	R\$	7,75	R\$ 775,00
PCTE	2000,0000	R\$	9,67	R\$ 19.340,00
UNI	30,0000	R\$	32,45	R\$ 973,50
UNI	800,0000	R\$	1,48	R\$ 1.184,00
UNI	200,0000	R\$	1,20	R\$ 240,00
UNI	400,0000	R\$	1,16	R\$ 464,00
UNI	50,0000	R\$	17,25	R\$ 862,50
UNI	5,0000	R\$	-	R\$ -

F V P COELHO

GNPJ: 26.294.192/0001-80 INSCRIÇÃO ESTADUAL :002.841.598.00-43 TEL: 31 3875-5495

e-mail: fvpcoelho@gmail.com/contrato.fvpcoelho@gmail.com

TRAVESSA JOSÉ ROSA DE LIMA VIANA, N° 99, BARRO BRANCO, SERICITA, MG





0101	FIO DE SUTURA CATGUT CROMADO 0,70M COM AGULHA CILINDRICA 2CM CAIXA COM 24 ENVELOPES 2.0	CX	2.0000		R\$	-	R\$	-
0102	FIO DE SUTURA CATGUT CROMADO 0,70M COM AGULHA CILINDRICA 2CM CAIXA COM 24 ENVELOPES 3.0	CX	2.0000		R\$	-	R\$	-
0103	FIO DE SUTURA CATGUT CROMADO 0,70M COM AGULHA CILINDRICA 2CM CAIXA COM 24 ENVELOPES 4.0	CX	2.0000		R\$	-	R\$	-
0104	FIO DE SUTURA CATGUT CROMADO 0,70M COM AGULHA CILINDRICA 2CM CAIXA COM 24 ENVELOPES 5.0	CX	2.0000		R\$	-	R\$	-
0105	FIO DE SUTURA CATGUT CROMADO 0,70M COM AGULHA CILINDRICA 2CM CAIXA COM 24 ENVELOPES 6.0	CX	2.0000		R\$	-	R\$	-
0106	FIO DE SUTURA EM NYLON Nº 2 COM AGULHA 3/8 20MM. CAIXA COM 24 UNIDADES	CX	150,0000	TECNOFIO	R\$	37,24	R\$	5.586,00
0107	FIO DE SUTURA EM NYLON Nº 3 COM AGULHA 3/8 20MM. CAIXA COM 24 UNIDADES	CX	150,0000	TECNOFIO	R\$	37,24	R\$	5.586,00
0108	FIO DE SUTURA EM NYLON Nº 4 COM AGULHA 3/8 20MM. CAIXA COM 24 UNIDADES	CX	150,0000	TECNOFIO	R\$	37,24	R\$	5.586,00
0109	FIO DE SUTURA EM NYLON Nº 5 COM AGULHA 3/8 20MM. CAIXA COM 24 UNIDADES	CX	150,0000	TECNOFIO	R\$	37,24	R\$	5.586,00
0111	FITA ADESIVA PARA ALTOCLAVE 19 MM X 50 M	UNI	200,0000	POLITAPE	R\$	4,25	R\$	850,00
0112	FITA METRICA TIPO TRENA 1,5 METROS	UNI	70,0000		R\$	-	R\$	-
0113	FITA MICROPORE 10CM X 4,5CM COR DA PELE	UNI	2500,0000		R\$	-	R\$	-
0114	FIXADOR CITOLOGICO 100ML SPRAY	UNI	100,0000	KOLPLAST	R\$	10,26	R\$	1.026,00
0116	FRONHA NA COR BRANCA 100% ALGODAO TAM 0,45CM X 0,70CM	UNI	40,0000		R\$	-	R\$	-
0117	GARROTE FINO 200 EM LATEX ROLOS DE 15 METROS	ROLO	15,0000		R\$	-	R\$	-
0118	GARROTE UTILIZADO NO PROCEDIMENTO MEDICO HOSPITALAR DE PUNÇÃO VENOSA COM FECHO EM PVC	UNI	50,0000		R\$	-	R\$	-
0119	GEL PARA PARA MEIO DE CONTATO GALAO DE 5 LITROS	GAL	20,0000	MULTIGEL	R\$	27,53	R\$	550,60

F V P COELHO

CNPJ: 26.294.192/0001-80 INSCRIÇÃO ESTADUAL :002.841.598.00-43 TEL: 31 3875-5495

e-mail: fvpcoelho@gmail.com/contrato.fvpcoelho@gmail.com

TRAVESSA JOSÉ ROSA DE LIMA VIANA, Nº 99, BARRO BRANCO, SERICITA, MG





0120	HIDROGEL AMORFO COM ALGINATO BISNAGA 85G	UNI	600,0000	CASEX	R\$	20,50	R\$	12.300,00
0121	HIPOCLORITO DE SODIO A 1% GALAO DE 5 LITROS	GAL	100,0000		R\$	-	R\$	-
0122	IMOBILIZADORES DE CABEÇA COMPLETO (HEAD BLOCK) NA COR AMARELA	UNI	5,0000		R\$	-	R\$	-
0123	KIT CANULA DE GUEDEL CONFECCIONADO EM PVC TRANSPARENTE COMPOSTO DE 6 CANULAS Nº0, Nº1, Nº2, Nº3, Nº4, Nº5	KIT	4,0000	PROTMED	R\$	40,21	R\$	160,84
0124	KIT DE TIRANTES PARA PRANCHA DE IMOBILIZAÇÃO	KIT	20,0000	PROTMED	R\$	68,95	R\$	1.379,00
0125	KIT ESFIGNOMANOMETRO ADULTO EM NYLON E COM VELCRO + ESTETESCOPIO DUPLO APROVADO PELA ANVISA	KIT	30,0000	PREMIUN	R\$	92,62	R\$	2.778,60
0126	KIT ESFIGNOMANOMETRO INFANTIL EM NYLON E COM VELCRO + ESTETESCOPIO DUPLO APROVADO PELA ANVISA	KIT	5,0000	PREMIUN	R\$	92,62	R\$	463,10
0127	KIT ESFIGNOMANOMETRO OBESO EM NYLON E COM VELCRO + ESTETESCOPIO DUPLO APROVADO PELA ANVISA	KIT	5,0000	PREMIUN	R\$	118,85	R\$	594,25
0128	KIT NEBULIZACAO ADULTO CONTENDO MASCARA + MANGUEIRA + COPO DOSADOR	UNI	30,0000	MULTI	R\$	8,98	R\$	269,40
0129	KIT NEBULIZACAO INFANTIL CONTENDO MASCARA + MANGUEIRA + COPO DOSADOR	UNI	10,0000	MULTI	R\$	8,98	R\$	89,80
0130	KIT PAPANICOLAU DESCARTAVEL TAMANHO G CONTENDO1 ESPECULO VAGINAL DESCARTAVEL MODELO COLLINS 1 ESCOVA CERVICAL 1 ESPATULA DE MADEIRA MOD AYRES 1 LUVA EVA 1 ESTOJO PORTA LAMINA DE PAPELI LAMINA DE VIDRO	KIT	1000,0000	KOLPLAST	R\$	3,55	R\$	3.550,00
0131	KIT PAPANICOLAU DESCARTAVEL TAMANHO M CONTENDO1 ESPECULO VAGINAL DESCARTAVEL MODELO	KIT	2000,0000	KOLPLAST	R\$	3,46	R\$	6.920,00

F V P COELHO

CNPJ: 26.294.192/0001-80 INSCRIÇÃO ESTADUAL :002.841.598.00-43 TEL: 31 3875-5495

e-mail: fvpcoelho@gmail.com/contrato.fvpcoelho@gmail.com

TRAVESSA JOSÉ ROSA DE LIMA VIANA, N° 99, BARRO BRANCO, SERICITA, MG.





COLLINS 1 ESCOVA CERVICAL 1 ESPATULA DE MADEIRA
MOD AYRES 1 LUVA EVA 1 ESTOJO PORTA LAMINA DE
PAPEL1 LAMINA DE
VIDRO

KIT PAPANICOLAU DESCARTAVEL TAMANHO P
CONTENDO1 ESPECULO VAGINAL DESCARTAVEL MODELO
COLLINS 1 ESCOVA CERVICAL 1 ESPATULA DE MADEIRA
MOD AYRES 1 LUVA EVA 1 ESTOJO PORTA LAMINA DE
PAPEL1 LAMINA DE VIDRO

KIT PARA TESTE RÁPIDO CORONAVÍRUS (COVID-19)
DETECÇÃO INDIVIDUAL ANTÍGENO SWAB NASAL

KIT TESTE RÁPIDO DE HIV

KIT TESTE RÁPIDO DE SÍFILIS

LACRE TIPO ESPINHA DE PEIXE NUMERADOS COM 50
UNIDADES

LAMINA DE BISTURI Nº 11 ESTERIL AÇO CARBONO CX.
C/100UND.

LAMINA DE BISTURI Nº 15 ESTERIL AÇO CARBONO CX.
C/100UND.

LAMINA DE BISTURI Nº 21 ESTERIL AÇO CARBONO CX.
C/100UND.

LAMINA DE BISTURI Nº 22 ESTERIL AÇO CARBONO CX.
C/100UND.

LAMINA DE BISTURI Nº 23 ESTERIL AÇO CARBONO CX.
C/100UND.

LAMINA DE BISTURI Nº 24 ESTERIL AÇO CARBONO CX.
C/100UND.

LANCETA P GLICEMIA CAPILAR CAIXA C/ 100 UNID C/
ESPESSURA ULTRAFINA 30G C/ PONTA TRIANGULAR P/
PUNÇÃO INDOLOR FORMATO UNIVERSAL

0132	KIT	500,0000	KOLPLAST	R\$	3,29	R\$	1.645,00
0133	KIT	7000,0000		R\$	-	R\$	-
0134	UNI	1000,0000		R\$	-	R\$	-
0135	UNI	1000,0000		R\$	-	R\$	-
0136	PCTE	10,0000		R\$	-	R\$	-
0137	CX	15,0000	BIOMASS	R\$	29,95	R\$	449,25
0138	CX	10,0000	BIOMASS	R\$	29,95	R\$	299,50
0139	CX	10,0000	BIOMASS	R\$	29,95	R\$	299,50
0140	CX	10,0000	BIOMASS	R\$	29,95	R\$	299,50
0141	CX	10,0000	BIOMASS	R\$	29,95	R\$	299,50
0142	CX	10,0000	BIOMASS	R\$	29,95	R\$	299,50
0143	CX	500,0000	UNIQUE	R\$	3,16	R\$	1.580,00

F V P COELHO

CNPJ: 26.294.192/0001-80 INSCRIÇÃO ESTADUAL :002.841.598.00-43 TEL: 31 3875-5495

e-mail: fvpcoelho@gmail.com/contrato.fvpcoelho@gmail.com

TRAVESSA JOSÉ ROSA DE LIMA VIANA, Nº 99, BARRO BRANCO, SERICITA, MG.





0144	LENÇOL DESCARTÁVEL DE PAPEL NA COR BRANCA 100% FBRAS NATURGAIS ROLO DE 50 X 50 M DE COMPRIMENTO	ROLO	1000,0000	DESCARBOX	R\$	10,83	R\$	10.830,00
0145	LENÇOL DESCARTÁVEL DE PAPEL NA COR BRANCA 100% FBRAS NATURGAIS ROLO DE 70 X 50 M DE COMPRIMENTO	ROLO	1000,0000	DESCARBOX	R\$	15,04	R\$	15.040,00
0146	LENÇOL EM TNT COM ELASTICO GRAMATURA 30 TAMANHO 0,90 X 2 METROS	UNI	1000,0000	ANADONA	R\$	1,33	R\$	1.330,00
0147	LENÇOL HOSPITALAR P/ MACA C/ ELASTICO NA COR BRANCA 100% ALGODAO 180 FIOS TAMANHO 1,20 X 2,20M	UNI	40,0000		R\$	-	R\$	-
0148	LENÇOL HOSPITALAR PARA CAMA COM ELASTICO NA COR BRANCA 100% ALGODAO TAMANHO 1,60X2,50M	UNI	40,0000		R\$	-	R\$	-
0149	LENÇOL HOSPITALAR VIROL NA COR BRANCA 100% ALGODAO 1,60X2,50M	UNI	40,0000		R\$	-	R\$	-
0154	LUA CIRURGICA ESTERIL TAMANHO 6.0	PAR	500,0000	KEVENOILL	R\$	1,71	R\$	855,00
0155	LUA CIRURGICA ESTERIL TAMANHO 6.5	PAR	500,0000	KEVENOILL	R\$	1,71	R\$	855,00
0156	LUA CIRURGICA Nº 7,5 DESCARTÁVEL ESTÉRIL	PAR	500,0000	KEVENOILL	R\$	1,71	R\$	855,00
0157	LUA CIRURGICA Nº8 DESCARTÁVEL ESTÉRIL	PAR	300,0000	KEVENOILL	R\$	1,71	R\$	513,00
0158	LUA ESTERIL TAMANHO 6.0	PAR	150,0000	KEVENOILL	R\$	1,71	R\$	256,50
0159	LUVAS LATEX DE PROCEDIMENTO CAIXA COM 100 LUVAS TAMANHO G	CX	250,0000	KEVENOILL	R\$	16,49	R\$	4.122,50
0160	LUVAS LATEX DE PROCEDIMENTO CAIXA COM 100 LUVAS TAMANHO M	CX	1000,0000	KEVENOILL	R\$	16,49	R\$	16.490,00
0161	LUVAS LATEX DE PROCEDIMENTO CAIXA COM 100 LUVAS TAMANHO P	CX	1200,0000	KEVENOILL	R\$	16,49	R\$	19.788,00
0162	LUVAS LATEX DE PROCEDIMENTO CAIXA COM 100 LUVAS TAMANHO PP	CX	2000,0000	KEVENOILL	R\$	16,49	R\$	32.980,00

F V P COELHO

CNPJ: 26.294.192/0001-80 INSCRIÇÃO ESTADUAL : 002.841.598.00-43 TEL: 31 3875-5495

e-mail: fvpcoelho@gmail.com/contrato.fvpcoelho@gmail.com

TRAVESSA JOSÉ ROSA DE LIMA VIANA, Nº 99, BARRO BRANCO, SERICITA, MG.





0163	MACACÃO QUÍMICO IMPERMEÁVEL HOSPITALAR COM PROTEÇÃO DE TRONCO, CABEÇA, MEMBROS INFERIORES E MEMBROS SUPERIORES, COM ELÁSTICO NOS PUNHOS, TORNOZELOS E CAPUZ, BRANCO 100% POLIETILENO E POLIPROPILENO TAMANHO P	UNI	250,0000	PLASTSNOVA	R\$	42,75	R\$	10.687,50
0164	MACACÃO QUÍMICO IMPERMEÁVEL HOSPITALAR COM PROTEÇÃO DE TRONCO, CABEÇA, MEMBROS INFERIORES E MEMBROS SUPERIORES, COM ELÁSTICO NOS PUNHOS, TORNOZELOS E CAPUZ, BRANCO 100% POLIETILENO E POLIPROPILENO TAMANHO M	UNI	250,0000	PLASTSNOVA	R\$	42,75	R\$	10.687,50
0165	MACACÃO QUÍMICO IMPERMEÁVEL HOSPITALAR COM PROTEÇÃO DE TRONCO, CABEÇA, MEMBROS INFERIORES E MEMBROS SUPERIORES, COM ELÁSTICO NOS PUNHOS, TORNOZELOS E CAPUZ, BRANCO 100% POLIETILENO E POLIPROPILENO TAMANHO G	UNI	250,0000	PLASTSNOVA	R\$	44,65	R\$	11.162,50
0166	MALETA PARA PRIMEIRO SOCORROS E MEDICAMENTOS EM	UNI	25,0000		R\$	-	R\$	-
0167	POLIETILENO COM BANDEJA DESLIZANTE E NO MÍNIMO 10 DIVISÕES. DIMENSÕES MÍNIMAS DE 40 X 22 X 23 CM	ROLO	40,0000		R\$	-	R\$	-
0170	MANGUEIRA DE SILICONE TUBO DE OXIGÊNIO DE 10 METROS	UNI	1000,0000	NUTRIEX	R\$	0,80	R\$	800,00
0171	MÁSCARA DE PROTECAO PFF2							
	MÁSCARA CIRÚRGICA DESCARTÁVEL ANTIALÉRGICA MACIA CONTENDO FILTRO BACTERIANO ENTRE CAMADAS FORMATO ANATÔMICO COM PREGAS ORESILHAS INTERNA PARA MODELAR O NARIZ BORDAS REFORÇADAS FITILHOS LONGOS	CX	2000,0000	OLIMED	R\$	5,99	R\$	11.980,00
0172	SEM COSTURA RESISTENTE TAMANHO ÚNICO CX COM 50 MÁSCARA DE OXIGÊNIO DE ALTA CONCENTRAÇÃO/FLUXO ADULTO COM RESERVATÓRIO	UNI	60,0000	DESCARPACK	R\$	6,31	R\$	378,60

F V P COELHO

CNPJ: 26.294.192/0001-80 INSCRIÇÃO ESTADUAL: 002.841.598.00-43 TEL: 31 3875-5495

e-mail: fvpcoelho@gmail.com/contrato.fvpcoelho@gmail.com

TRAVESSA JOSÉ ROSA DE LIMA VIANA, N° 99, BARRO BRANCO, SERICITA, MG.





MÁSCARA DE PROTEÇÃO TIPO BICO DE PATO N95 SEM VÁLVULA

0173	MÁSCARA DE PROTEÇÃO TIPO BICO DE PATO N95 SEM VÁLVULA	UNI	10000,0000	NUTRIEX	R\$	0,81	R\$	8.100,00
0174	MÁSCARA DE RCP DESCARTÁVEL PARA RESGATE	UNI	100,0000		R\$	-	R\$	-
0175	PAPAGAIO EM INOX CAPACIDADE MINIMA 1000 ML	UNI	15,0000	FORTINOX	R\$	125,36	R\$	1.880,40
0176	PAPEL PARA ELETROARDIOGRAFO COMPATIVEL COM MODELO CARDIOCARE BIONET 2000 12 CANAIS	UNI	300,0000		R\$	-	R\$	-
0177	PAPEL PARA ESTERILIZAÇÃO GRAU CIRÚRGICO 10 CM X 100 METROS	ROLO	1200,0000	AMED	R\$	48,26	R\$	57.912,00
0178	PAPEL PARA ESTERILIZAÇÃO GRAU CIRÚRGICO 12 CM X 100 METROS	ROLO	1200,0000	AMED	R\$	56,45	R\$	67.740,00
0179	PAPEL PARA ESTERILIZAÇÃO GRAU CIRÚRGICO 15 CM X 100 METROS	ROLO	1200,0000	AMED	R\$	60,33	R\$	72.396,00
0180	PAPEL PARA ESTERILIZAÇÃO GRAU CIRÚRGICO 20CM X 100 METROS	ROLO	1200,0000	AMED	R\$	91,61	R\$	109.932,00
0181	PAPEL PARA ESTERILIZAÇÃO GRAU CIRÚRGICO 8 CM X 100 METROS	ROLO	1200,0000	AMED	R\$	39,58	R\$	47.496,00
0182	PAPEL TOALHA PARA AS MAOS NA COR BRANCA DE MATERIAL NAO RECICLAVEL INTERFOLHADO 2 DOBRS EMBALAGEM C/ 1000 UNIDADES DE TAMANHO 23CM X 21CM APROXIMADAMENTE	PCTE	500,0000	DIGOBEL	R\$	13,08	R\$	6.540,00
0183	PINÇA KELLY CURVA 14CM EM AÇO INOX	UNI	20,0000	ABC	R\$	41,04	R\$	820,80
0184	PINÇA KELLY RETA 14CM EM AÇO INOX	UNI	10,0000	ABC	R\$	41,04	R\$	410,40
0185	PINÇA ANATOMICA RETA EM AÇO INOX	UNI	10,0000		R\$	-	R\$	-
0186	PINÇA ANATÔMICA COM SERRILHA PONTA CURVA 45° DE 14 CM EM AÇO INOX	UNI	20,0000		R\$	-	R\$	-
0187	PINÇA ANATÔMICA COM SERRILHA PONTA RETA 14 CM EM AÇO INOX	UNI	20,0000	ABC	R\$	17,73	R\$	354,60

F V P COELHO

CNPJ: 26.294.192/0001-80 INSCRIÇÃO ESTADUAL :002.841.598.00-43 TEL: 31 3675-5495

e-mail: fvpcoelho@gmail.com/contrato.fvpcoelho@gmail.com

TRAVESSA JOSÉ ROSA DE LIMA VIANA, N° 99, BARRO BRANCO, SERICITA, MG.



(Handwritten signature)



0188	PINÇA ANATÔMICA DENTE DE RATO 14 CM EM AÇO INOX	UNI	10,0000	ABC	R\$	17,73	R\$	177,30
0189	PINÇA ANATÔMICA DENTE DE RATO 16 CM EM AÇO INOX	UNI	10,0000	ABC	R\$	21,33	R\$	213,30
0190	PINÇA DE CHERON DESCARTÁVEL ESTÉRIL	UNI	1000,0000	KOLPLAST	R\$	2,28	R\$	2.280,00
0191	PINÇA HALSTED MOSQUITO RETA 12 CM EM AÇO INOX	UNI	30,0000	ABC	R\$	36,03	R\$	1.080,90
0192	PINÇA HEMOSTÁTICA EM AÇO INOX 14CM	UNI	10,0000		R\$	-	R\$	-
0193	PIPETA PASTEUR GRADUADA 1ML COM 100 UNIDADES	CX	2,0000		R\$	-	R\$	-
0194	PIPETA PASTEUR GRADUADA 3ML COM 100 UNIDADES	CX	2,0000		R\$	-	R\$	-
0195	PROPE DESCARTÁVEL SOLDADO 20G PCTE C/ 100UNIDADES	PCTE	60,0000	ANADONA	R\$	7,95	R\$	477,00
0196	PROTETOR SOLAR PFS 50 FRASCO COM 200ML	FR	300,0000	FARMAX	R\$	54,05	R\$	16.215,00
0197	PÁS ELETRODO DESCARTÁVEL COMPATÍVEL COM DEA ISIS ADULTO INSTRAMED	PAR	50,0000		R\$	-	R\$	-
0198	PÁS ELETRODO DESCARTÁVEL COMPATÍVEL COM DEA ISIS INFANTIL INSTRAMED	PAR	50,0000		R\$	-	R\$	-
0199	SABONETE LÍQUIDO ANTISSEPTICO REFIL P DISPENSER DE 800ML ERVA DOCE	UNI	200,0000	CICLOFARMA	R\$	8,97	R\$	1.794,00
0200	SABONETE LÍQUIDO ERVA DOCE GALÃO C/ 5 LITROS	GAL	150,0000	CICLOFARMA	R\$	27,15	R\$	4.072,50
0201	SACO DE LIXO HOSPITALAR BRANCO LEITOSO DE 100 LITROS PCTE COM 100 UNIDADES	PCTE	300,0000	RAVA	R\$	52,90	R\$	15.870,00
0202	SACO DE LIXO HOSPITALAR BRANCO LEITOSO DE 30 LITROS PCTE COM 100 UNIDADES	PCTE	300,0000	RAVA	R\$	23,19	R\$	6.957,00
0203	SACO DE LIXO HOSPITALAR BRANCO LEITOSO DE 50 LITROS PCTE COM 100 UNIDADES	PCTE	300,0000	RAVA	R\$	33,69	R\$	10.107,00
0204	SCALP Nº 25	UNI	1500,0000	MULTI	R\$	0,25	R\$	375,00

F V P COELHO

CNPJ: 26.294.192/0001-80 INSCRIÇÃO ESTADUAL: 002.841.598.00-43 TEL: 31 3875-5495
e-mail: fvpcoelho@gmail.com/contrato.fvpcoelho@gmail.com
TRAVESSA JOSÉ ROSA DE LIMA VIANA, N° 99, BARRO BRANCO, SERICITA, MG





0205	SCALP Nº 27	UNI	1500,0000	MULTI	R\$	0,25	R\$	375,00
0206	SCALP Nº19	UNI	400,0000	MULTI	R\$	0,25	R\$	100,00
0207	SCALP Nº21	UNI	1500,0000	MULTI	R\$	0,26	R\$	390,00
0208	SCALP Nº23	UNI	3000,0000	MULTI	R\$	0,26	R\$	780,00
0209	SERINGA DE INSULINA DESCARTÁVEL CAPACIDADE PARA 1 ML GRADUADA DE 1 A 100 UNIDADES COM AGULHA 8 X 0,30 MM	UNI	30000,0000	SOLIDOR	R\$	0,34	R\$	10.200,00
0210	SERINGA DESCARTAVEL CAPACIDADE 10ML S/ AGULHA COM DISPOSITIVO DE SEGURANÇA	UNI	5000,0000	BIOMASS	R\$	0,78	R\$	3.900,00
0211	SERINGA DESCARTAVEL CAPACIDADE 20ML S/ AGULHA COM DISPOSITIVO DE SEGURANÇA	UNI	5000,0000	BIOMASS	R\$	1,07	R\$	5.350,00
0212	SERINGA DESCARTAVEL CAPACIDADE 3ML S/ AGULHA COM DISPOSITIVO DE SEGURANÇA	UNI	5000,0000	BIOMASS	R\$	0,41	R\$	2.050,00
0213	SERINGA DESCARTAVEL CAPACIDADE 5ML S/ AGULHA COM DISPOSITIVO DE SEGURANÇA	UNI	5000,0000	BIOMASS	R\$	0,56	R\$	2.800,00
0214	SERINGA DESCARTAVEL CAPACIDADE 60ML S/ AGULHA COM DISPOSITIVO DE SEGURANÇA	UNI	5000,0000		R\$	-	R\$	-
0221	SONDA DE ASPIRAÇÃO TRAQUEAL Nº 08	UNI	20,0000	BIOBASE	R\$	0,69	R\$	13,80
0222	SONDA DE ASPIRAÇÃO TRAQUEAL Nº 10	UNI	20,0000	BIOBASE	R\$	0,71	R\$	14,20
0223	SONDA DE ASPIRAÇÃO TRAQUEAL Nº 12	UNI	20,0000	BIOBASE	R\$	0,74	R\$	14,80
0224	SONDA DE ASPIRAÇÃO TRAQUEAL COM VÁLVULA Nº 06	UNI	20,0000	MEDSONDA	R\$	1,06	R\$	21,20
0226	SONDA FOLEY Nº 08 /02 VIAS C/ BALÃO	UNI	20,0000		R\$	-	R\$	-
0227	SONDA FOLEY Nº 10 /02 VIAS C/ BALÃO	UNI	20,0000		R\$	-	R\$	-
0228	SONDA FOLEY Nº 12 /02 VIAS C/ BALÃO	UNI	20,0000	BIOMASS	R\$		R\$	53,20
0229	SONDA FOLEY Nº 14 DE 02 VIAS COM BALÃO	UNI	20,0000	BIOMASS	R\$		R\$	53,20



F V P COELHO

CNPJ: 26.294.192/0001-80 INSCRIÇÃO ESTADUAL :002.841.598.00-43 TEL: 31 3875-5495

e-mail: fvpcoelho@gmail.com/contrato.fvpcoelho@gmail.com

TRAVESSA JOSÉ ROSA DE LIMA VIANA, Nº 99, BARRO BRANCO, SERICITA, MG.



0230	SONDA FOLEY Nº 16 DE 02 VIAS COM BALÃO	UNI	20,0000	BIOMASS	R\$	2,66	R\$	53,20
0231	SONDA FOLEY Nº 18 DE 02 VIAS COM BALÃO	UNI	20,0000	BIOMASS	R\$	2,66	R\$	53,20
0232	SONDA FOLEY Nº 20 DE 02 VIAS COM BALÃO	UNI	20,0000	BIOMASS	R\$	2,66	R\$	53,20
0233	SONDA NASOGASTRICA NUMER 02 CURTA	UNI	20,0000		R\$	-	R\$	-
0234	SONDA NASOGASTRICA NUMERO 06 CURTA	UNI	20,0000	BIOBASE	R\$	0,63	R\$	12,60
0235	SONDA NASOGASTRICA NUMERO 08 LONGA	UNI	20,0000	BIOBASE	R\$	0,99	R\$	19,80
0236	SONDA NASOGASTRICA NUMERO 10 LONGA	UNI	20,0000	BIOBASE	R\$	1,04	R\$	20,80
0237	SONDA NASOGASTRICA Nº 12 LONGA	UNI	20,0000	BIOBASE	R\$	1,04	R\$	20,80
0238	SONDA NASOGASTRICA Nº 14 LONGA	UNI	20,0000	BIOBASE	R\$	1,10	R\$	22,00
0239	SONDA NASOGASTRICA Nº 16 LONGA	UNI	20,0000	BIOBASE	R\$	1,23	R\$	24,60
0240	SONDA NASOGASTRICA Nº 18 LONGA	UNI	20,0000	BIOBASE	R\$	1,36	R\$	27,20
0241	SONDA NASOGASTRICA Nº 20 LONGA	UNI	20,0000	BIOBASE	R\$	1,55	R\$	31,00
0242	SONDA NASOGÁSTRICA CURTA Nº 04	UNI	20,0000	BIOBASE	R\$	0,86	R\$	17,20
0243	SONDA URETAL DE ALIVIO Nº 04	UNI	20,0000	INJETMED	R\$	0,57	R\$	11,40
0244	SONDA URETAL DE ALIVIO Nº 06	UNI	20,0000	INJETMED	R\$	0,62	R\$	12,40
0245	SONDA URETAL DE ALIVIO Nº 08	UNI	20,0000	INJETMED	R\$	0,62	R\$	12,40
0246	SONDA URETAL DE ALIVIO Nº 10	UNI	1500,0000	INJETMED	R\$	0,60	R\$	900,00
0247	SONDA URETAL DE ALIVIO Nº 12	UNI	20,0000	INJETMED	R\$	0,66	R\$	13,20
0248	SONDA URETAL DE ALIVIO Nº 14	UNI	10000,0000	INJETMED	R\$	0,71	R\$	7.100,00
0249	SONDA URETAL DE ALIVIO Nº 16	UNI	20,0000	INJETMED	R\$	0,92	R\$	18,40



F V P COELHO

CNPJ: 26.294.192/0001-80 INSCRIÇÃO ESTADUAL :002.841.598.00-43 TEL: 31 3875-5495,0000

e-mail: fvpcoelho@gmail.com/contrato.fvpcoelho@gmail.com

TRAVESSA JOSÉ ROSA DE LIMA VIANA, Nº 99, BARRO BRANCO, SERICITA, MG.



SORO-RINGER LACTADO FRASCO COM 500 ML ESTÉRIL
ENDOVENOSO. SISTEMA FECHADO TIPO BOLSA

SUORTE PARA COLETOR DE PÉRFURO CORTANTE PARA
FIXAÇÃO EM PAREDE COMPATÍVEL COM CAIXA DE
TAMANHO
DE 13 LITROS

SUORTE PARA COLETOR DE PÉRFURO CORTANTE PARA
FIXAÇÃO EM PAREDE COMPATÍVEL COM CAIXA DE
TAMANHO
DE 20 LITROS

TALA P IMOBILIZAÇÃO NA COR AMARELA
CONFECCIONADA

EM TALA ARAMADA MALEAVEL GALVANIZADA COBERTA
COM EVA (4MM) COLORIDO P IDENTIFICAR O SEU
TAMANHO

TALA P IMOBILIZAÇÃO NA COR AZUL CONFECCIONADA
EM TALA ARAMADA MALEAVEL GALVANIZADA COBERTA
COM EVA (4MM) COLORIDO P IDENTIFICAR O SEU
TAMANHO

TALA P IMOBILIZAÇÃO NA COR ROXA CONFECCIONADA
EM TALA ARAMADA MALEAVEL GALVANIZADA COBERTA
COM EVA (4MM) COLORIDO P IDENTIFICAR O SEU
TAMANHO

TALA P IMOBILIZAÇÃO NA COR VERDE CONFECCIONADA
EM TALA ARAMADA MALEAVEL GALVANIZADA COBERTA
COM EVA (4MM) COLORIDO P IDENTIFICAR O SEU
TAMANHO

TERMOMETRO PARA CAIXA DE VACINA COM CABO
EXTENSOR

FR	100,0000	JP	R\$	8,32	R\$	832,00	
0250							
0251	UNI	20,0000	DESCARBOX	R\$	27,31	R\$	546,20
0252	UNI	30,0000	DESCARBOX	R\$	30,77	R\$	923,10
0253	UNI	20,0000	PROTMED	R\$	8,88	R\$	177,60
0254	UNI	20,0000	PROTMED	R\$	7,33	R\$	146,60
0255	UNI	20,0000	PROTMED	R\$	5,03	R\$	100,60
0256	UNI	20,0000	PROTMED	R\$	10,48	R\$	209,60
0257	UNI	10,0000	KLX	R\$		R\$	760,00



F V P COELHO

CNPJ: 26.294.192/0001-80 INSCRIÇÃO ESTADUAL :002.841.598.00-43 TEL: 31 3875-5495

e-mail: fvpcoelho@gmail.com/contrato.fvpcoelho@gmail.com

TRAVESSA JOSÉ ROSA DE LIMA VIANA, N° 99, BARRO BRANCO, SERICITA, MG.



0258	TERMÔMETRO DE TEMPERATURA EXTERNA/AMBIENTE COM MEDIDOR DE UMIDADE RELATIVA DO AR E RELÓGIO DE MÁXIMA E MÍNIMA E CABO DE 50 CM	UNI	6,0000	J PROLAB	R\$	106,92	R\$	641,52
0259	TERMÔMETRO DIGITAL AXILAR QUE FORNECE A TEMPERATURA DO CORPO EM APENAS 1 MINUTO POSSUI MEMÓRIA DA ÚLTIMA TEMPERATURA.	UNI	50,0000	C PALAB	R\$	9,58	R\$	479,00
0260	TESOURA CIRURGICA RETA EM AÇO INOX 15CM	UNI	10,0000	ABC	R\$	34,93	R\$	349,30
0261	TESOURA CIRURGICA RETA EM AÇO INOX 17 CM	UNI	4,0000	ABC	R\$	50,85	R\$	203,40
0262	TESOURA DE MAYO EM AÇO INOX 15 CM CURVA	UNI	10,0000	ABC	R\$	50,85	R\$	508,50
0263	TESOURA DE MAYO EM AÇO INOX 15 CM RETA	UNI	10,0000	ABC	R\$	49,71	R\$	497,10
0264	TESOURA LONGA RETA 18CM CONFECCIONADA EM AÇO INOX DE FINO ACABAMENTO RESISTENTE A DESINFECÇÃO E ESTERILIZAÇÃO	UNI	4,0000		R\$	-	R\$	-
0265	TESOURA SPENCER 12 CM EM AÇO INOX	UNI	10,0000	ABC	R\$	49,10	R\$	491,00
0266	TESTE INDICADOR BIOLÓGICO PARA AUTOCLAVE	UNI	200,0000	CLEAN-UP	R\$	3,33	R\$	666,00
0267	TIRA DE REAGENTE PARA GLICEMIA CAPILAR COMPATÍVEL COM APARELHO ACCU CHECK ACTIVE CAIXA COM 50 UNIDADES	CX	1000,0000		R\$	-	R\$	-
0268	TIRA DE REAGENTE PARA GLICEMIA CAPILAR COMPATÍVEL COM APARELHO ON CALL PLUS CAIXA COM 50 UNIDADES	CX	1000,0000	MEDLEVENSOHN	R\$	24,04	R\$	24.040,00
0269	TIRANTE TIPO ARANHA (CINTO) PARA IMOBILIZAÇÃO EM PRANCHA DE RESGATE	UNI	30,0000	RESGATE SP	R\$	68,95	R\$	2.068,50
0270	TOALHA DE BANHO NA COR BRANCA 100% ALGODAO GRAMATURA 410G/M² TAM 0,70 X 1,40CM	UNI	30,0000		R\$	-	R\$	-
0271	TOALHA DE ROSTO NA COR BRANCA 100% ALGODAO TAM 0,45 X 0,70CM	UNI	50,0000		R\$	-	R\$	-
0272	TORNEIRA DESCARTAVEL ESTERIL(TIPO DISCOFIX)CONFEC EM PLASTICO DIVIDIDA EM CORPO E NUCLEO O CORPO	UNI	100,0000	BIOMASS	R\$	0,76	R\$	76,00



F V P COELHO

CNPJ: 26.294.192/0001-80 INSCRIÇÃO ESTADUAL :002.841.598.00-43 TEL: 31 3875-5495

e-mail: fvpcoelho@gmail.com/contrato.fvpcoelho@gmail.com

TRAVESSA JOSÉ ROSA DE LIMA VIANA, N° 99, BARRO BRANCO, SERICITA, MG.



DA PEÇA DEVE CONTER 3VIAS C/2EXTREMIDADE 1TIPO MACHO C/TAMPA O NUCLEO POSSUIR PERFURAÇÕES O MOVIMENTO

0273	PERMITIR BLOQUEAR O FLUXO DE LÍQUIDOS TOUCA DESCARTÁVEL CONFECCIONADA EM TNT PCT C/100	PCTE	5000,0000	ANADONA	R\$	7,60	R\$	38.000,00
0274	TRAVESSEIRO CONFECCIONADO EM PLASTICO PVC C/ REFORÇO INTERNO EM MALHA DE POLIESTER IMPERMEAVEL LAVAVEL ANTIALERFACIL DE LIMPAR ANTIALERGICO	UNI	20,0000		R\$	-	R\$	-
0275	C/ZIPER REVESTIMENTOS INTERNOS EM FLOCOS DE ESPUMA C/ CAPA TECIDO 100%POLIESTER(TNT)TAM 50CMX70CM	UNI	5,0000	OLIMED	R\$	3,43	R\$	17,15
0276	TUBO OROTRAQUEAL PARA ENTUBAÇÃO OROTRAQUEALC/ BALÃO TAMANHO 6,0	UNI	5,0000	OLIMED	R\$	3,43	R\$	17,15
0277	TUBO OROTRAQUEAL PARA ENTUBAÇÃO OROTRAQUEALC/ BALÃO TAMANHO 6,5	UNI	5,0000	OLIMED	R\$	3,43	R\$	17,15
0278	TUBO OROTRAQUEAL PARA ENTUBAÇÃO OROTRAQUEALC/ BALÃO TAMANHO 7,5	UNI	5,0000	OLIMED	R\$	3,43	R\$	17,15
0279	TUBO OROTRAQUEAL PARA ENTUBAÇÃO OROTRAQUEALC/ BALÃO TAMANHO 8,0	UNI	5,0000	OLIMED	R\$	3,43	R\$	17,15
0280	TUBO OROTRAQUEAL PARA ENTUBAÇÃO OROTRAQUEALC/ BALÃO TAMANHO 8,5	UNI	5,0000	OLIMED	R\$	3,43	R\$	17,15
0281	TUBO OROTRAQUEAL PARA ENTUBAÇÃO OROTRAQUEALC/ BALÃO TAMANHO 9,0	UNI	5,0000	OLIMED	R\$	3,43	R\$	17,15
0282	UMIDIFICADOR DE OXIGENIO FRASCO PLASTICO CAPACIDADE 250ML COM TAMPA	UNI	20,0000	HAOXI	R\$	12,56	R\$	251,20
0283	VÁLVULA COM FLUXÔMETRO DE OXIGÊNIO PARA CILINDRO MATERIAL RESISTENTE E ANTIOXIDANTE VISOR COM 2 PEÇAS E COM ESCALA GRADUADA DE 0 A 15	UNI	10,0000		R\$		R\$	-

PREFEITURA MUNICIPAL DE DORES
R\$ 1003

F V P COELHO

CNPJ: 26.294.192/0001-80 INSCRIÇÃO ESTADUAL :002.841.598.00-43 TEL: 31 3875-5495

e-mail: fvpcoelho@gmail.com/contrato.fvpcoelho@gmail.com

TRAVESSA JOSÉ ROSA DE LIMA VIANA, N° 99, BARRO BRANCO, SERICITA, MG.



**MUNDO
HOSPITALAR**

LITROS/MM DE OXIGÊNIO. POSSUI UMA CAPA EXTERNA DE PROTEÇÃO.
FLUTUADOR ESFÉRICO EM AÇO INOXIDÁVEL.
ACOMPANHA

0284	VISEIRA DE PROTEÇÃO FACIAL TOTALMENTE TRANSPARENTE APOIO TESTA	UNI	200,0000	MUNDO	R\$	9,50	R\$	1.900,00
0285	AGUA OXIGENADA 10 VOLUMES EMBALAGEM DE 1 LITRO	UNI	300,0000	RIOQUIMICA	R\$	5,89	R\$	1.767,00
0286	ALCOOL EM GEL FRASCO DE 500ML	UNI	1000,0000	CICLOFARMA	R\$	8,62	R\$	8.620,00
0287	FIO GUIA PARA INTUBAÇÃO AUTOCLAVAVEL INFANTIL	UNI	3,0000	MIKATOS	R\$	26,00	R\$	78,00
0288	VASELINA LÍQUIDA 500 ML	FR	150,0000		R\$	-	R\$	-
0289	VASELINA SÓLIDA 500 GRAMAS	UNI	40,0000		R\$	-	R\$	-
0290	FIO GUIA PARA INTUBAÇÃO AUTOCLAVAVEL ADULTO	UNI	3,0000	MIKATOS	R\$	30,47	R\$	91,41
0292	MASCARA CIRURGICA DESCARTAVEL COM ELASTICO EFB 96.7% EFICIENCIA DE FILTRAGEM BACTERIANA ATOXICA HIPO ALERGICA 100% POLIPROPILENO PRODUTO NAO ESTERIL NAO	CX	1000,0000	OLIMED	R\$	5,99	R\$	5.990,00
0293	INFLAMAVEL DE FIBRA DE VIDRO SEM LATEX MASCARA DE VENTURI ADULTO COMPLETA	UNI	2,0000	HAOXI	R\$	15,34	R\$	30,68
0294	MASCARA DE VENTURIINFANTIL COMPLETA	UNI	2,0000	HAOXI	R\$	15,34	R\$	30,68
0295	ALCOOL ABSOLUTO 99,5% FRASCO 50ML	FR	100,0000		R\$	-	R\$	-
0296	BANDEJA DE CURATIVOS EM AÇO INOX 32CM X 24CM X 4CM	UNI	5,0000	GOLGRAN	R\$	76,15	R\$	380,75
0297	CURATIVO DE ALGINATO DE CALCIO 10 X 10CM	UNI	200,0000	CASEX	R\$	12,42	R\$	2.484,00
0298	TESOURA STEVENS CURVA 11CM COM VÍDEA CURVA	UNI	10,0000		R\$		R\$	-
0299	TESOURA STEVENS CURVA 11CM COM VÍDEA RETA	UNI	10,0000		R\$		R\$	-



F V P COELHO

CNPJ: 26.294.192/0001-80 INSCRIÇÃO ESTADUAL :002.841.598.00-43 TEL: 31 3875-5495

e-mail: fvpcoelho@gmail.com/contrato.fvpcoelho@gmail.com

TRAVESSA JOSÉ ROSA DE LIMA VIANA, N° 99, BARRO BRANCO, SERICITA, MG.



0300 CURATIVO DE ALGINATO DE CALCIO COM PRATA 10 X 10CM

0300	CURATIVO DE ALGINATO DE CALCIO COM PRATA 10 X 10CM	UNI	200,0000	R\$	-	R\$	-
0301	CURATIVO DE HIDROCOLOIDE 10 X 10CM	UNI	200,0000	R\$	9,02	R\$	1.804,00
0302	CURATIVO DE HIDROCOLOIDE 20 X 20 CM	UNI	200,0000	R\$	32,37	R\$	6.474,00
0303	CURATIVO REDONDO PÓS PUNÇÃO VENOSA 25MM EM ROLO CONTENDO 500 UNIDADES	ROLO	100,0000	R\$	15,56	R\$	1.556,00
0304	PORTA AGULHA MAYO HEGAR EM AÇO INOX 12CM	UNI	10,0000	R\$	37,89	R\$	378,90
0305	PRANCHA TORÁCICA PARA RCP EM POLIPROPILENO	UNI	10,0000	R\$	-	R\$	-
0306	PORTA AGULHA MAYO HEGAR EM AÇO INOX 16CM	UNI	10,0000	R\$	49,21	R\$	492,10
0307	EXTRATOR DE COMEDÃO TIPO ALEMÃO	UNI	5,0000	R\$	-	R\$	-
0308	TESOURA IRIS CURVA EM AÇO INOX 12CM	UNI	5,0000	R\$	20,47	R\$	102,35
0309	TESOURA IRIS RETA EM AÇO INOX 12CM	UNI	10,0000	R\$	20,47	R\$	204,70
0310	PINÇA PROFESSOR MEDINA 24 CM PARA BIÓPSIA UTERINA EM AÇO INOX 3 MM	UNI	10,0000	R\$	206,18	R\$	2.061,80
0311	SORO FISIOLÓGICO NÃO ESTERIL 500ML USO EXTERNO	FR	5000,0000	R\$	3,97	R\$	19.850,00
0312	FITA CREPE 18MM X 50 METROS CAIXA COM 72 ROLOS	CX	1000,0000	R\$	288,65	R\$	288.650,00
0313	LAMINA FOSCA LAPIDADA 26,0 X 76,0 ESPESSURA 1,0 A 1,2 MM PARA MICROSCOPIA CX C/ 50	CX	100,0000	R\$	7,62	R\$	762,00
0314	KIT PARA DIU COMPOSTO POR 1 ESPÉCULO VAGINAL TAMANHO P COM PARAFUSO PREVIAMENTE ROSQUEADO 01 PINÇA CHERON DE 24,5 CM, 1 PINÇA POZZI EM RESINA PONTA FINA COM 26,5 CM, 1 HISTERÔMETRO 25CM, 1 TESOURA LONGA PONTA CURVA 25CM.	KIT	10,0000	R\$	-	R\$	-
0315	KIT PARA DIU COMPOSTO POR 1 ESPÉCULO VAGINAL TAMANHO M COM PARAFUSO PREVIAMENTE ROSQUEADO	KIT	10,0000	R\$	-	R\$	-



F V P COELHO

CNPJ: 26.294.192/0001-80 INSCRIÇÃO ESTADUAL: 002.841.598.00-43 TEL: 31 3875-5495

e-mail: fvpcoelho@gmail.com/contrato.fvpcoelho@gmail.com

TRAVESSA JOSÉ ROSA DE LIMA VIANA, N° 99, BARRO BRANCO, SERICITA, MG.



0316	01 PINÇA CHERON DE 24,5 CM, 1 PINÇA POZZI EM RESINA PONTA FINA COM 26,5 CM, 1 HISTERÔMETRO 25CM, 1 TESOURA LONGA PONTA CURVA 25CM. KIT PARA DIU COMPOSTO POR 1 ESPÉCULO VAGINAL TAMANHO G COM PARAFUSO PREVIAMENTE ROSQUEADO 01 PINÇA CHERON DE 24,5 CM, 1 PINÇA POZZI EM RESINA PONTA FINA COM 26,5 CM, 1 HISTERÔMETRO 25CM, 1 TESOURA LONGA PONTA CURVA 25CM. OXIMETRO DIGITAL DE PULSO PORTATIL DE DEDO COM MONITOR DE SATURAÇÃO DE OXIGENIO NO SANGUE E FREQUENCIA CARDIACA TELA LED COLORIDA	KIT	10.0000	R\$ -	R\$ -	
0317	LANTERNA CLINICA ALIMENTAÇÃO A PILHA	UNI	100.0000	R\$ 82,98	R\$ 8.298,00	
0319	BORRIFADOR TRANSPARENTE COM VÁLVULA DE REGULAGEM, GRADUAÇÃO DE QUANTIDADE 500 ML	UNI	300.0000	R\$ 5,45	R\$ 1.635,00	
0322	LUVA DE VINIL SEM PÓ ATÓXICA TAMANHO P CAIXA COM 100 UNIDADES	CX	70.0000	R\$ 17,48	R\$ 1.223,60	
0323	CAMPO OPERATÓRIO COMPRESSA ESTÉRIL 25 X 28 CM	UNI	1000.0000	R\$ 6,86	R\$ 6.860,00	
0324	PINÇA POZZI 24 CM	UNI	7.0000	R\$ 60,39	R\$ 422,73	
0325	TESOURA METZEMBAUM RETA 25 CM	UNI	7.0000	R\$ 130,54	R\$ 913,78	
0326	HISTERÔMETRO DE COLLIN 28 CM	UNI	7.0000	R\$ 85,54	R\$ 598,78	
0327	PUNCH DERMATOLÓGICO N° 3	UNI	7.0000	R\$ -	R\$ -	
0328	PUNCH DERMATOLÓGICO N° 4	UNI	7.0000	R\$ -	R\$ -	
0329	ESPÁTULA DE AYRES DESCARTÁVEL DE MADEIRA PACOTE COM 100 UNIDADES	UNI	60.0000	R\$	R\$ 580,20	



F V P COELHO

CNPJ: 26.294.192/0001-80 INSCRIÇÃO ESTADUAL :002.841.598.00-43 TEL: 31 3875-5405

e-mail: fvpcoelho@gmail.com/contrato.fvpcoelho@gmail.com

TRAVESSA JOSÉ ROSA DE LIMA VIANA, N° 99, BARRO BRANCO, SERICITA, MG.



**MUNDO
HOSPITALAR**

KILPERNEIRA GINECOLÓGICA EM AÇO INOX COM 2 UNIDADES

0330		KIT	4,0000	R\$	-	R\$	-
0331	TECIDO TIPO BRIM PARA CAMPO CIRÚRGICO	MTS	30,0000	R\$	-	R\$	-
0336	CARVÃO ATIVADO PO 500 GRs	FR	10,0000	R\$	-	R\$	-
0337	CURATIVO DE ALGINATO E ESPUMA DE POLIURETANO COM PRATA 10 X 10 CM	UNI	200,0000	R\$	-	R\$	-
0338	CURATIVO CARVÃO ATIVADO COM PRATA 10,5X10,5 CX C/10	UNI	20,0000	R\$	-	R\$	-
0341	FRASCO DESCARTÁVEL PARA ACONDICIONAMENTO DE NUTRIÇÃO ENTERAL 300 ML	UNI	500,0000	R\$	1,33	R\$	665,00
0342	FRASCO DESCARTÁVEL PARA ACONDICIONAMENTO DE NUTRIÇÃO ENTERAL 500 ML	UNI	500,0000	R\$	1,52	R\$	760,00
0343	EQUIPO DE NUTRIÇÃO ENTERAL - PACOTE COM 25 UNIDADES	PCTE	200,0000	R\$	27,08	R\$	5.416,00
0344	ATADURA DE CREPOM, 20CM X 4,5 CONTENDO 13 FIOS/CM², CONFECCIONADA / ALGODÃO CRU, COMPONENTE SINTETICO, BORDAS C/ ACABAMENTO QUE IMPEÇA O DESFIAMENTO, ELASTICIDADE ADEQUADA ENROLADA ,FORMA UNIFORME CONT. CILINDRICA NÃO ESTÉRIL EMB INDIVIDUAL	UNI	1600,0000	R\$	13,13	R\$	21.008,00
0345	FITA MICROPORE 05CM X 4,5CM COR DA PELE	UNI	2500,0000	R\$	-	R\$	-
0346	AGULHA DESCARTAVEL 40X12 HIPODERMICA DESCARTAVEL ESTERIL	UNI	10000,0000	R\$	10,07	R\$	100.700,00
0347	ELETRODO CARDIOLOGICO PARA MONITORIZAÇÃO CARDIACA DESCARTAVEL, PACOTE COM 100 UNIDADES	PCTE	150,0000	R\$	33,25	R\$	4.987,50
0348	MASCARA DE OXIGENIO DE ALTA CONCENTRAÇÃO/FLUXO INFANTIL COM RESERVATORIO	UNI	70,0000	R\$	8,57	R\$	599,90
0349	CORTADOR DE ANEL(ALICATE DE CORTAR ANEL)	UNI	10,0000	R\$	17,56	R\$	1.175,60



F V P COELHO

CNPJ: 26.294.192/0001-80 INSCRIÇÃO ESTADUAL :002.841.598.00-43 TEL: 31-3875-5495

e-mail: fvpcoelho@gmail.com/contrato.fvpcoelho@gmail.com

TRAVESSA JOSÉ ROSA DE LIMA VIANA, N° 99, BARRO BRANCO, SERICITA, MG.



		PCTE				R\$		R\$		R\$
0350	ESPELHO CERVICAL DESCARTAVEL ESTÉRIL PCT C/100									
0351	LUVA CIRURGICA Nº 7.0 DESCARTÁVEL ESTÉRIL	PAR	500,0000	KOLPLAST		R\$	28,70	R\$	861,00	
0352	OCULOS D SEGURANÇA AMPLA VISAO ARMAÇÃO CONFEC UMA UNICA PEÇA DE PVC FLEXIVEL TRANS Q/ COBRE TODA REGIAO DOS OLHOS C/ SISTEMA DE VENTILAÇÃO COMP POR 4VALVULAS C/10 FENDAS CADA 1 DELAS SENDO 2VALV SUPER 2 INFER ANTIBASSANTE	UNI	25,0000	SSPLUS		R\$	5,51	R\$	137,75	
0353	OLEO DE GIRASSOL P/ CICATRIZAÇÃO - DERSANI 200 ML	FR	400,0000	TROLL		R\$	9,00	R\$	3.600,00	
0355	SONDA DE ASPIRAÇÃO TRAQUEAL COM VALVULA Nº 14	UNI	20,0000	MEDSONDA		R\$	1,16	R\$	23,20	
0356	BORRIFADOR TRANSPARENTE COM VÁLVULA DE REGULAGEM, GRADUAÇÃO DE QUANTIDADE 250 ML	UNI	300,0000			R\$	-	R\$	-	

VALOR TOTAL DA PROPOSTA R\$ 2.063.729,98 (DOIS MILHÕES E SESENTA E TRÊS MIL E SETECENTOS E VINTE E NOVE REAIS E NOVENTA E OITO CENTAVOS)

VALIDADE DA PROPOSTA: Conforme Edital
PRAZO DE ENTREGA: Conforme Edital e/ou Autorização de Fornecimento;
PRAZO DE PAGAMENTO: Conforme Edital;
LOCAL DE ENTREGA: Conforme Edital e/ou Autorização de Fornecimento;
PRAZO DE GARANTIA DO OBJETO: Conforme Edital;

Sericita-MG, 1 de junho de 2023.



F V P COELHO

CNPJ: 26.294.192/0001-80 INSCRIÇÃO ESTADUAL :002.841.598.00-43 TEL: 31 3875-5495

e-mail: fvpcoelho@gmail.com/contrato.fvpcoelho@gmail.com

TRAVESSA JOSÉ ROSA DE LIMA VIANA, Nº 99, BARRO BRANCO, SERICITA, MG.



Filipi Viana Binho Coelho
Proprietário / Responsável legal
CPF: 121.928.367-32 / RG: MG17142782

26.294.192/0001-80

INSCRIÇÃO ESTADUAL: 2841598-00-43

F V P COELHO

RUA JOSÉ ROSA DE LIMA, 99

BARRO BRANCO CEP: 35.398-000

TEL: 31 3875-5495

SERICITA - MG



F V P COELHO

CNPJ: 26.294.192/0001-80 INSCRIÇÃO ESTADUAL : 002.841.598.00-43 TEL: 31 3875-5495

e-mail: fvpcoelho@gmail.com / contrato.fvpcoelho@gmail.com

TRAVESSA JOSÉ ROSA DE LIMA VIANA, N° 99, BARRO BRANCO, SERICITA, MG.

Dados Gerais

Código:	IE:
CNPJ: 05.194.502/0001-14	CEP: 37135-516
Razão Social: ALFALAGOS LTDA	Endereço: ALBERTO VIEIRA ROMÃO, 1700
Nome Fantasia: ALFA	Bairro: Distrito Industrial
ME/EPP/COOP: Não	Cidade / UF: Alfenas / MG
Regional/Local: Não	E-mail (Financeiro): edilais@alfalagos.com.br
E-mail (Licitações): editais@alfalagos.com.br	Telefone (Financeiro):
Telefone (Licitações): (35) 3701-0450	CRC - Índice Financeiro: CRC Válido até 12/2023



CONSULTAR CERTIDÕES

EMISSOR	TIPO	DESCRIÇÃO	SITUAÇÃO	LINK	DATA EMISSÃO
TCU	Inidôneos	Licitantes Inidôneos	NADA_CONSTA	LINK	06/06/2023 10:51
CNJ	CNIA	CNIA - Cadastro Nacional de Condenações Cíveis por Ato de Improbidade Administrativa e Inelegibilidade	NADA_CONSTA	LINK	06/06/2023 10:51
Portal da Transparência	CEIS	Cadastro Nacional de Empresas Inidôneas e Suspensas	NADA_CONSTA	LINK	06/06/2023 10:51
Portal da Transparência	CNEP	CNEP - Cadastro Nacional de Empresas Punidas	NADA_CONSTA	LINK	06/06/2023 10:51

Documentos

Os arquivos protegidos não poderão ser vistos por outros fornecedores. Avise o conteúdo para decidir se contém dados pessoais ou pessoais sensíveis de acordo com a LGPD e LAI.

000 DECLARACOES.pdf	Inserido em 30/05/2023 15:38:02	<input type="checkbox"/> Protegido?
1 CONTRATO SOCIAL 17* ALT+RG SOCIOS.pdf	Inserido em 30/05/2023 15:38:10	<input type="checkbox"/> Protegido?
2 CNPJ - VAL_02-06-23.pdf	Inserido em 30/05/2023 15:38:14	<input type="checkbox"/> Protegido?
3 CND UNIFICADA + INSS VAL_30-09-23.pdf	Inserido em 30/05/2023 15:38:18	<input type="checkbox"/> Protegido?
4 CND ESTADUAL VAL_21-08-23.pdf	Inserido em 30/05/2023 15:38:22	<input type="checkbox"/> Protegido?
5 CND MUNICIPAL VAL_29-06-23.pdf	Inserido em 30/05/2023 15:38:28	<input type="checkbox"/> Protegido?
6 MATRIZ - CND TRABALHISTA - VAL_30-07-23.pdf	Inserido em 30/05/2023 15:38:34	<input type="checkbox"/> Protegido?
7 MATRIZ - FALENCIA E CONCORDATA VAL_03-06-23.pdf	Inserido em 30/05/2023 15:38:40	<input type="checkbox"/> Protegido?
8 FGTS - VAL_10-06-23.pdf	Inserido em 30/05/2023 15:38:44	<input type="checkbox"/> Protegido?
9 INSC. ESTADUAL VAL_03-06-23.pdf	Inserido em 30/05/2023 15:38:48	<input type="checkbox"/> Protegido?
10 ALVARA SANITARIO- 11.10.2023 Autenticado.pdf	Inserido em 30/05/2023 15:38:51	<input type="checkbox"/> Protegido?
11 ALVARA DE LICENCA PARA LOCALIZACAO VAL_28-02-24 - autenticado.pdf	Inserido em 30/05/2023 15:38:54	<input type="checkbox"/> Protegido?

[Handwritten signature]

PROPOSTA COMERCIAL

À PREFEITURA MUNICIPAL DE DORES DO TURVO - MG

Proposta n.º: 10603
Pregão Eletrônico n.º: 022/2023
Processo Licitatório n.º: 088/20233
Abertura: 01/06/2023
Lance/Disputa: 01/06/2023
Objeto da Licitação: Material

07:30:00
07:30:00

Prezados Senhores:
 É com grande satisfação que apresentamos nossa proposta comercial na qual contempla preços e condições gerais de fornecimento dos produtos abaixo relacionados

ITEM	COD.	PRODUTO	MARCA	ORIGEM	N.º RMS	QTDE	UNI	VL UNI	VL TOTAL
1	6130	ABAIXADOR DE LINGUA C/100 CXM C/50	THEOTO	Nacional	-80002369003	300	PC	R\$ 6,31	R\$ 1.893,00
2	2415	AGUA PINUECAO 10ML CX/200 AMP PLASTICO KIT/10 UNI	FARMACE	Nacional	1.1085.0011.006-6	25	CXM	R\$ 90,64	R\$ 2.266,00
3	2669	AGULHA DESC 13X4,5 C/100 KIT C/10	SR I.	Importado	-80026180031	20000	Uni	R\$ 0,10	R\$ 2.000,00
4	38101	AGULHA DESC 20X5,5 CX C/100 KIT/20 CXM C/50 CX	SR I.	Importado	-80026180031	1000	UN	R\$ 0,10	R\$ 100,00
5	38093	AGULHA DESC 25X 6 CX C/100 CXM C/50 CX	SR I.	Importado	-80026180031	5000	UN	R\$ 0,10	R\$ 500,00
6	38230	AGULHA DESC 25X 7 CX C/100	SR I.	Importado	-80026180031	5000	UN	R\$ 0,10	R\$ 500,00
7	38231	AGULHA DESC 25X 8 CX C/100 UN KIT/10 CXM C/50 CX	SR I.	Importado	-80026180031	20000	UN	R\$ 0,10	R\$ 2.000,00
8	38152	AGULHA DESC 30X 7 C/100 KIT C/10 CXM C/ 5000	SR I.	Importado	-80026180031	2000	UN	R\$ 0,10	R\$ 200,00
9	38153	AGULHA DESC 30X 8 CX C/100 KIT/10 CXM C/5000	SR I.	Importado	-80026180031	1000	UN	R\$ 0,10	R\$ 100,00
13	37555	ALGODAO HIDROFILO 500G	NATHY	Nacional	-81400090001	200	RI	R\$ 20,29	R\$ 4.058,00
14	39857	ALMOTOLIA PLASTICA 250ML ESCURA	BIOMEDICA.	Nacional	RDC 260/2002	100	Uni	R\$ 2,85	R\$ 285,00
16	26805	ALMOTOLIA PLASTICA 250ML TRANSPARENTE PCT/12 CXM C/168	J.PROLAB	Nacional	RDC 306/04	100	Uni	R\$ 3,26	R\$ 326,00
17	6502	ALMOTOLIA PLASTICA 125ML TRANSPARENTE PCT/12	J.PROLAB	Nacional	RDC 260/2002	100	Uni	R\$ 2,58	R\$ 258,00
23	37107	APARELHO BARBEAR DESC 2 LAMINAS PC/5	MAXICOR	Importado	PROD NAO R	1000	Uni	R\$ 1,01	R\$ 1.010,00
25	40448	ATADURA CREPE 10cmX1,80m 13FIOS C/12	COTONMAX	Nacional	-80698130008	1600	Dz	R\$ 7,50	R\$ 12.000,00
26	40446	ATADURA CREPE 15cmX1,80m 13FIOS C/12	COTONMAX	Nacional	-80698130008	1600	Dz	R\$ 10,69	R\$ 17.104,00
28	30631	AVENTAL DESC MANGA LONGA 30G PUNHO BCO C/10	NDOBRE	Nacional	-81474190004	5000	PC	R\$ 17,19	R\$ 85.950,00
29	27652	BACIA ASSEPSIA 35CM INOX 3500 ML	FAMI	Nacional	RDC 185/01	20	Uni	R\$ 249,28	R\$ 4.985,60
36	39809	COLETOR URINA SIST FECHADO 2000ML AD COM PONTO DE COLETA KIT/10 CXM C/200	BIOBASE	Importado	-80212340044	400	Uni	R\$ 5,27	R\$ 2.108,00
49	38070	CAMPO CIRURGICO ESTERIL 50X50 C/IFENESTRA KIT/10 CXM C/216	POLAR FIX	Nacional	-8003400026	1000	UN	R\$ 2,62	R\$ 2.620,00
52	28202	CATER NASAL TIPO OCULOS AD KIT/50	BIOSANI	Nacional	-80286000007	1000	Uni	R\$ 1,51	R\$ 1.510,00
54	40098	CATER INTRAVENOSO 14G	ALFALAGOS I.	Importado	-8098239002	200	Uni	R\$ 1,27	R\$ 254,00
55	40100	CATER INTRAVENOSO 16G	ALFALAGOS I.	Importado	-8098239002	200	Uni	R\$ 1,15	R\$ 230,00



56	40101	CATER INTRAVENOSO 18G	ALFALGOS I.	Importado	-80982239002	400	Uni	R\$ 0,97	R\$ 388,00
57	40102	CATER INTRAVENOSO 20G	ALFALGOS I.	Importado	-80982239002	2000	Uni	R\$ 0,97	R\$ 1.940,00
58	40103	CATER INTRAVENOSO 22G	ALFALGOS I.	Importado	-80982239002	1500	Uni	R\$ 0,97	R\$ 1.455,00
59	40104	CATER INTRAVENOSO 24G	ALFALGOS I.	Importado	-80982239002	3000	Uni	R\$ 1,15	R\$ 3.450,00
61	31711	CLOREXIDINA DEGERMANTE 2% 1000ML	NACIONAL	Nacional	RDC 107720	200	LT	R\$ 26,08	R\$ 5.216,00
62	30687	CLOREXIDINA DEGERMANTE 4% 1000ML C/12	NACIONAL	Nacional	RDC 107720	200	LT	R\$ 40,89	R\$ 8.178,00
73	39724	COLETOR MAT PERFUROCORTANTE 13L	ALFALGOS	Nacional	RDC 191022	300	UN	R\$ 7,36	R\$ 2.208,00
75	32334	COMADRE TIPO PA 3,5L INOX	FAMI	Nacional	-10253649013	15	Uni	R\$ 221,24	R\$ 3.318,60
76	29779	COMPRESSA GAZE 7,5X7,5 9 FIOS ESTERIL C/10 KIT/10	AMED S/A	Nacional	-81481900001	5000	PC	R\$ 0,45	R\$ 2.250,00
77	4280	COMPRESSA GAZE 7,5X7,5 11FIOS NIESTERIL C/500 FRD/20	WS	Nacional	-80262140001	5000	PC	R\$ 16,42	R\$ 82.100,00
78	39860	EQUIPO MULTVIAS C/CLAMP ADULTO 2 VIAS PC C/50 CXM C/1000	BIOMASS	Importado	-81671040005	200	UN	R\$ 0,77	R\$ 154,00
87	38197	EQUIPO SORO MACRO GOTAS SLIP FILTRO AR E INJ LATERAL (1,50) C/400 PCT/25 CXM C/400	ALFALGOS I.	Importado	80982230001	2000	Uni	R\$ 1,01	R\$ 2.020,00
89	32289	APARELHO DE PRESSAO AD VELCRO	PREMIUM	Importado	-80275310022	50	Uni	R\$ 101,83	R\$ 5.091,50
90	32305	APARELHO DE PRESSAO INF VELCRO	PREMIUM	Importado	-80275310022	50	Uni	R\$ 96,60	R\$ 4.830,00
91	37249	ESPARADRAPO IMPERM 10CMX4,5M C/CAPA CXM C/24 - ADPELE	MISSNER	Nacional	-80003309005	300	Ri	R\$ 17,36	R\$ 5.208,00
92	39996	ESPARADRAPO IMPERM 5CMX 4,5M	ALFALGOS I.	Importado	-80982230012	100	Ri	R\$ 6,04	R\$ 604,00
93	34694	ESPATULA AYRES PC C/100 NIESTERIL CXM C/30 PC	THEOTO	Nacional	-80002369002	2000	PC	R\$ 12,33	R\$ 24.660,00
95	34350	ESPECULO VAG DESC NIEST NILUB G PCT/50 KIT/10	VAGISPEC	Nacional	-10237610151	800	Uni	R\$ 2,38	R\$ 1.904,00
96	39681	ESPECULO VAG DESC NIEST NILUB M KIT/10	VAGISPEC	Nacional	-10370230012	200	Uni	R\$ 1,84	R\$ 368,00
97	40340	ESPECULO VAG DESC NIEST NILUB P	VAGISPEC	Nacional	-10237610151	400	Uni	R\$ 1,60	R\$ 640,00
98	32306	ESTETOSCOPIO ADULTO DUPLO	PREMIUM	Importado	-80275310046	50	Uni	R\$ 23,58	R\$ 1.179,00
106	6971	FIO NYLON M PRETO 2-0 C/AG 2CM 3/8 45CM	TECHNOFIO	Nacional	-10378330013	150	CX	R\$ 50,08	R\$ 7.512,00
107	6341	FIO NYLON M PRETO 3-0 C/AG 2CM 45CM 3/8	TECHNOFIO	Nacional	-10378330013	150	CX	R\$ 56,79	R\$ 8.518,50
108	6343	FIO NYLON M PRETO 4-0 C/AG 2CM 45CM 3/8 CIRC	TECHNOFIO	Nacional	-10378330013	150	CX	R\$ 52,44	R\$ 7.866,00
109	6342	FIO NYLON M PRETO 5-0 C/AG 2CM 45CM 3/8	TECHNOFIO	Nacional	-10378330013	150	CX	R\$ 51,71	R\$ 7.756,50
114	37937	FIXADOR CITOLOGICO 10XML SPRAY CXM C/24	CRALPLAST	Nacional	RDC 185/01	100	Fc	R\$ 11,43	R\$ 1.143,00
121	38760	HIPOCLORITO SODIO 1% 5L CXM C/4	CICLO FARMA	Nacional	3.3252.0001.003-5	100	GL	R\$ 13,50	R\$ 1.350,00
130	35569	KIT PAPANICOLAU G NIEST PCT C/10 (especulo+esc+espat+luva+lamina+estoj) CXM C/200	KOLPLAST	Nacional	-10237610193	1000	UN	R\$ 3,98	R\$ 3.980,00
131	33022	KIT PAPANICOLAU M NIEST (especulo+esc+espat+luva+lamina+estoj) KIT/10	KOLPLAST	Nacional	-10237610193	2000	Uni	R\$ 4,50	R\$ 9.000,00
132	33287	KIT PAPANICOLAU P NIEST (especulo+esc+espat+luva+lamina+estoj) KIT/10	KOLPLAST	Nacional	-10237610193	500	Uni	R\$ 4,58	R\$ 2.290,00
137	38983	LAMINA BISTURI 11 CX C/100 CXM C/50 CX	BIOMASS	Importado	-81671040002	15	CX	R\$ 39,37	R\$ 590,55
138	38984	LAMINA BISTURI 15 C/100 CXM C/50 CX	BIOMASS	Importado	-81671040002	10	CX	R\$ 39,27	R\$ 392,70
139	40487	LAMINA BISTURI 21 C/100 CXM C/50 CX	BIOMASS	Importado	-81671040002	10	CX	R\$ 39,27	R\$ 392,70
140	39481	LAMINA BISTURI 22 CX C/100 CXM C/50 CX	BIOMASS	Importado	-81671040002	10	CX	R\$ 37,05	R\$ 370,50
141	40020	LAMINA BISTURI 23 CX C/100 CXM C/50 CX	BIOMASS	Importado	-81671040002	10	CX	R\$ 44,89	R\$ 446,90
142	40021	LAMINA BISTURI 24 CX C/100 CXM C/50 CX	BIOMASS	Importado	-81671040002	10	CX	R\$ 39,76	R\$ 397,60
143	34269	LANCETA PILANCETADOR 30G CXM C/100	G.TECH	Importado	-80275310077	500	CX	R\$ 7,50	R\$ 3.750,00
144	39728	PAPEL LENCOL 50X50 ECO BCO 100% ECOLOGIC	ALFALGOS	Nacional	RDC 4656/20	1000	Ri	R\$ 9,72	R\$ 9.720,00
145	39729	PAPEL LENCOL 70X50 ECO BCO 100% ECOLOGIC	ALFALGOS	Nacional	RDC 4656/20	1000	Ri	R\$ 13,34	R\$ 13.340,00
154	38145	LUVA CIRURGICA 6 EST C/200PARES KIT/10 CXM C/200	SANRO	Nacional	-10170489006	500	PAR	R\$ 1,23	R\$ 615,00
155	29995	LUVA CIRURGICA 6,5 EST C/200PARES KIT/10	SANRO	Nacional	-10170489008	500	Pr	R\$ 1,22	R\$ 610,00
156	27829	LUVA CIRURGICA 7,5 EST C/200PARES KIT/10	SANRO	Nacional	-10170489006	500	Pr	R\$ 1,22	R\$ 610,00
157	29040	LUVA CIRURGICA 8 EST C/200PARES	SANRO	Nacional	-10170489006	500	Pr	R\$ 1,22	R\$ 366,00
159	39401	LUVA PROCEDIMENTO G C/100	ALFALGOS I.	Importado	-80982230009	250	CX	R\$ 20,01	R\$ 5.002,50



344	40447	ATADURA CREPE 20cmX1,80m13FIOS C/12	COTONMAX	Nacional	-80698130008	1600	Dz	R\$ 13,56	R\$ 21.696,00
345	39992	FITA CIR MICROPOROSA 5CMX 4,5M	ALFALAGOS I.	Importado	-80982230013	2500	RI	R\$ 3,67	R\$ 9.175,00
346	38094	AGULHA DESC 40X12 CX C/100 CXM C/50 CX	SR I.	Importado	-80026180031	10000	UN	R\$ 0,12	R\$ 1.200,00
347	40053	ELETRODO P/IMONIT AD/INF GEL	ALFALAGOS I.	Importado	-80982230014	150	PC	R\$ 34,00	R\$ 5.100,00
348	40365	MASCARA ALTA CONCENTRACAO C/ RESERVATORIO INFANTIL	ADVANTIVE	Importado	-10298900077	70	UN	R\$ 8,21	R\$ 574,70
350	5433	ESCOVA CERVICAL ESTERIL PCT/200	KOLPLAST	Nacional	-10237810040	30	CXT	R\$ 60,52	R\$ 1.815,60
351	29039	LUVA CIRURGICA 7 EST C/200PARES KIT/10	SANRO	Nacional	-10170489006	500	Pr	R\$ 1,22	R\$ 610,00
353	36054	AC GRAXOS+ASSOCIACOES 200ML	TROL	Nacional	-81196230001	400	FRS	R\$ 9,86	R\$ 3.944,00
VALOR TOTAL DA PROPOSTA									R\$ 1.336.486,25

UM MILHÃO E TREZENTOS E TRINTA E SEIS MIL E QUATROCENTOS E OITENTA E SEIS REAIS E VINTE E CINCO CENTAVOS

Validade da Proposta:
Cond. de Pagamento:
Prazo de Entrega:
Validade dos Produtos:

CONFORME EDITAL
CONFORME EDITAL
CONFORME EDITAL
CONFORME EDITAL

DECLARA QUE EM NOSSOS PREÇOS ESTÃO INCLUIDOS TODOS OS IMPOSTOS, TAXAS, TRIBUTOS, ENCARGOS SOCIAIS, DESPESAS COM TRANSPORTES, FRETE E DEMAIS DESPESAS DE QUALQUER NATUREZA INCIDENTES SOBRE OS PRODUTOS QUE SERÃO FORNECIDOS.
DECLARA TAMBÉM ESTAR CIENTE E DE ACORDO COM TODAS AS NORMAS DESTA EDITAL.



[Handwritten signature]



Ministério da Economia
Secretaria de Governo Digital
Departamento Nacional de Registro Empresarial e Integração
Secretaria de Estado de Fazenda de Minas Gerais

Nº DO PROTOCOLO (Uso da Junta Comercial)



NIRE (da sede ou filial, quando a sede for em outra UF)

31206546438

Código da Natureza Jurídica

2062

Nº de Matrícula do Agente Auxiliar do Comércio

1 - REQUERIMENTO

ILMO(A). SR.(A) PRESIDENTE DA Junta Comercial do Estado de Minas Gerais

Nome: ALFALAGOS LTDA
(da Empresa ou do Agente Auxiliar do Comércio)

Nº FCN/REMP



MGE2300148510

requer a V.Sª o deferimento do seguinte ato:

Nº DE VIAS DO ATO CÓDIGO DO ATO CÓDIGO DO EVENTO QTDE DESCRIÇÃO DO ATO / EVENTO

1	002			ALTERACAO
		024	1	ALTERACAO DE FILIAL NA UF DA SEDE

ALFENAS
Local

Representante Legal da Empresa / Agente Auxiliar do Comércio:

Nome: _____

Assinatura: _____

Telefone de Contato: _____

14 FEVEREIRO 2023

Data

2 - USO DA JUNTA COMERCIAL

DECISÃO SINGULAR

DECISÃO COLEGIADA

Nome(s) Empresarial(ais) Igual(ais) ou semelhante(s):

SIM

SIM

Processo em Ordem
À decisão

Data

NÃO

Data

Responsável

NÃO

Data

Responsável

Responsável

DECISÃO SINGULAR

Processo em exigência. (Vide despacho em folha anexa)

2ª Exigência

3ª Exigência

4ª Exigência

5ª Exigência

Processo deferido. Publique-se e archive-se.

Processo indeferido. Publique-se.

Data

Responsável

DECISÃO COLEGIADA

Processo em exigência. (Vide despacho em folha anexa)

2ª Exigência

3ª Exigência

4ª Exigência

5ª Exigência

Processo deferido. Publique-se e archive-se.

Processo indeferido. Publique-se.

Data

Vogal

Vogal

Vogal

Presidente da _____ Turma

OBSERVAÇÕES



Junta Comercial do Estado de Minas Gerais

Certifico o registro sob o nº 10065728 em 15/02/2023 da Empresa ALFALAGOS LTDA, Nire 31206546438 e protocolo 230887155 - 14/02/2023. Autenticação: A854BE2BDDF7C6A24F014313C6AA4EB64EB3B9B. Marinely de Paula Bomfim - Secretária-Geral. Para validar este documento, acesse <http://www.jucemg.mg.gov.br> e informe nº do protocolo 23/088.715-5 e o código de segurança d243 Esta cópia foi autenticada digitalmente e assinada em 16/02/2023 por Marinely de Paula Bomfim Secretária-Geral.

SECRETARIA DE FAZENDA DE MINAS GERAIS



JUNTA COMERCIAL DO ESTADO DE MINAS GERAIS

Registro Digital

Capa de Processo



Identificação do Processo		
Número do Protocolo	Número do Processo Módulo Integrador	Data
23/088.715-5	MGE2300148510	14/02/2023

Identificação do(s) Assinante(s)	
CPF	Nome
825.604.396-20	MAGALI APARECIDA ESTEVES PEREIRA
502.690.546-34	NATANAEL PEREIRA

Junta Comercial do Estado de Minas Gerais

Página 1 de 1



Junta Comercial do Estado de Minas Gerais

Certifico o registro sob o nº 10065728 em 15/02/2023 da Empresa ALFALAGOS LTDA, Nire 31206546438 e protocolo 230887155 - 14/02/2023. Autenticação: A854BE2BDDF7C6A24F014313C6AA4EB64EB3B9B. Marinely de Paula Bomfim - Secretária-Geral. Para validar este documento, acesse <http://www.jucemg.mg.gov.br> e informe nº do protocolo 23/088.715-5 e o código de segurança d243 Esta cópia foi autenticada digitalmente e assinada em 16/02/2023 por Marinely de Paula Bomfim Secretária-Geral.

MARINELY DE PAULA BOMFIM
SECRETÁRIA-GERAL

pág. 2/16

17ª ALTERAÇÃO CONTRATUAL

ALFALAGOS LTDA

CNPJ 05.194.502/0001-14

NIRE: 3120654643-8



MAGALI APARECIDA ESTEVES PEREIRA ("Magali"), brasileira, casada em regime parcial de comunhão bens, farmacêutica, inscrita no CPF sob o nº 825.604.396-20, portadora da Carteira de Identidade nº M-4. 028.610, expedida pela SSPMG, residente e domiciliada na Rua Amélio da Silva Gomes, 48, apto 106, Alfenas/MG, CEP 37130-145;

NATANAEL PEREIRA ("Natanael"), brasileiro, casado em regime de comunhão parcial de bens, comerciante, inscrito no CPF sob o nº 502.690.546-34, portador da Carteira de Identidade nº M-4. 112.771, expedida pela SSP/MG, residente e domiciliado na Rua Amélio da Silva Gomes, 48, apto 106, Alfenas/MG, CEP 37.130-145;

MATHEUS ESTEVES PEREIRA ("Matheus"), brasileiro, estudante, solteiro, nascido em 08/01/1997, inscrito no CPF sob o nº 110.094.246-70, portador da Carteira de Identidade nº MG- 17.621.515, expedida pela SSP/MG, residente e domiciliado na Rua Amélio da Silva Gomes nº 48, apto nº 106, Alfenas/MG, CEP 37.130-145; e

LUCAS ESTEVES PEREIRA ("Lucas"), brasileiro, estudante, solteiro, nascido em 22/09/1993, inscrito no CPF sob o nº 110.093.186-40, portador da Carteira de Identidade nº MG- 15.335.170, SSP/MG, residente e domiciliado na Rua Amélio da Silva Gomes nº 48, apto nº 106, Centro, Alfenas/MG, CEP 37.130-145.

Únicos sócios da Sociedade Empresária Limitada denominada **ALFALAGOS LTDA**, ("Sociedade") inscrita no CNPJ sob o nº 05.194.502/0001-14, registrada na JUCEMG sob o NIRE 3120654643-8, com sede na cidade de Alfenas, Estado de Minas Gerais, na Avenida Alberto Vieira Romão, nº. 1.700, Distrito Industrial, CEP 37.135-516, resolvem, de pleno acordo e na melhor forma de direito, o seguinte:

1. ALTERAÇÃO

1.1 - CLÁUSULA PRIMEIRA - DA ALTERAÇÃO DO OBJETO SOCIAL

A Sociedade vem por meio desta, alterar seu contrato social para a alteração do objeto social para a Filial 2.



Junta Comercial do Estado de Minas Gerais

Certifico o registro sob o nº 10065728 em 15/02/2023 da Empresa ALFALAGOS LTDA, Nire 31206546438 e protocolo 230887155 - 14/02/2023. Autenticação: A854BE28DDF7C6A24F014313C8AA4EB64EB3B9B. Marinely de Paula Bomfim - Secretária-Geral. Para validar este documento, acesse <http://www.jucemg.mg.gov.br> e informe nº do protocolo 23/088.715-5 e o código de segurança d243 Esta cópia foi autenticada digitalmente e assinada em 16/02/2023 por Marinely de Paula Bomfim Secretária-Geral.

1.1.1 - Parágrafo Primeiro

O objeto social da **Filial 2** é o comércio, varejista e virtual (ecommerce), de artigos médicos hospitalares, equipamentos eletroeletrônicos, material de uso hospitalar, nutrição alimentar, equipamentos cirúrgicos, equipamento de proteção individual (epi), artigos de segurança no trabalho, produtos cosméticos, de perfumaria, de higiene pessoal e produtos e medicamentos de uso veterinário.



2. CONSOLIDAÇÃO

Diante das alterações acima explicitadas, aprovadas à unanimidade, o contrato social passa a vigorar com as seguintes cláusulas consolidadas:

CONSOLIDAÇÃO DO CONTRATO SOCIAL

ALFALAGOS LTDA

MAGALI APARECIDA ESTEVES PEREIRA, brasileira, casada em regime parcial de comunhão bens, farmacêutica, residente e domiciliada na Rua Amélio da Silva Gomes, 48, apto 106, Alfenas, MG, CEP 37130-145, registrada no CPF sob o nº 825.604.396-20, portadora da Carteira de Identidade nº M-4. 028.610, expedida pela SSPMG;

NATANAEL PEREIRA, brasileiro, casado em regime de comunhão parcial de bens, comerciante, residente e domiciliado na Rua Amélio da Silva Gomes, 48, apto 106, Alfenas, MG, CEP 37.130-145, registrado no CPF sob o nº 502.690.546-34, portador da Carteira de Identidade nº M-4. 112.771, expedida pela SSP/MG;

MATHEUS ESTEVES PEREIRA, brasileiro, estudante, solteiro, nascido em 08/01/1997, registrado no CPF sob o nº 110.094.246-70, portador da Carteira de Identidade nº MG-17.621.515, expedida pela SSP/MG, residente e domiciliado na Rua Amélio da Silva Gomes nº 48, apto nº 106, Alfenas, MG, CEP 37.130-145, e;

LUCAS ESTEVES PEREIRA, brasileiro, estudante, solteiro, nascido em 22/09/1993, n registrado no CPF sob o nº 110.093.186-40, portador da Carteira de Identidade nº MG-15.335.170, SSP/MG, residente e domiciliado na Rua Amélio da Silva Gomes nº 48, apto nº 106, Centro, Alfenas, MG, CEP 37.130-145,



Junta Comercial do Estado de Minas Gerais

Certifico o registro sob o nº 10065728 em 15/02/2023 da Empresa ALFALAGOS LTDA, Nire 31206546438 e protocolo 230887155 - 14/02/2023. Autenticação: A854BE2BDDF7C6A24F014313C6AA4EB64EB3B9B. Marinely de Paula Bomfim - Secretária-Geral. Para validar este documento, acesse <http://www.jucemg.mg.gov.br> e informe nº do protocolo 23/088.715-5 e o código de segurança d243 Esta cópia foi autenticada digitalmente e assinada em 16/02/2023 por Marinely de Paula Bomfim - Secretária-Geral.

pág. 4/15

Únicos sócios componentes da sociedade empresária limitada, denominada **ALFALAGOS LTDA** registrada na JUCEMG sob NIRE 3120654643-8, em 23/07/2002, com sede na AV. Alberto Vieira Romão, nº 1.700, Distrito Industrial, Alfenas, MG, CEP 37.135.516 e CNPJ nº 05.194.502/0001-14, resolvem alterar de pleno e comum acordo, as disposições contratuais vigentes, na melhor forma de direito, mediante as seguintes cláusulas **CONSOLIDADAS**:

CLÁUSULA PRIMEIRA – DA DENOMINAÇÃO SOCIAL

A Sociedade denominar-se à **ALFALAGOS LTDA**.



CLÁUSULA SEGUNDA – DA SEDE E DO FORO

A sede social está estabelecida à Avenida Alberto Vieira Romão, nº 1.700, Distrito Industrial, Alfenas, MG, CEP 37.135-516.

CLÁUSULA TERCEIRA – DO OBJETIVO SOCIAL

O objeto da Sociedade é o comércio atacadista, varejista e virtual (ecommerce), importação, exportação e industrialização, de artigos médicos hospitalares, equipamentos eletroeletrônicos, material de uso hospitalar, nutrição alimentar, equipamentos cirúrgicos, equipamento de proteção individual (EPI), artigos de segurança no trabalho, medicamentos de uso humano e medicamentos de uso veterinário, transporte de medicamentos.

CLÁUSULA QUARTA – DA CRIAÇÃO DE FILIAIS

A Sociedade poderá abrir filiais sempre que seja necessário e oportuno para o desenvolvimento empresarial.

Parágrafo Primeiro

A sociedade possui três filiais com as seguintes características:



a) **Filial 1 – Endereço:** Rua 15 de Novembro – 1961 – Lote 10 A – Quadra 1 – Condomínio Industrial 15 de Novembro – Cidade de Nova Odessa – SP – CEP: 13.385-100.

b) **Filial 2 – Endereço:** Avenida Alberto Vieira Romão – 1700 – SALA 03 – Distrito Industrial – Alfenas – MG – CEP: 37.135-516.

c) **Filial 3 – Endereço:** Avenida Alberto Vieira Romão - 1700 – Térreo: Sala 2 - Distrito Industrial - Alfenas - MG - CEP: 37.135-516.



Parágrafo Segundo

O objeto social da **Filial 1** é o comércio atacadista, varejista e virtual (ecommerce), importação e exportação e industrialização, de artigos médicos hospitalares, equipamentos eletroeletrônicos, material de uso hospitalar, nutrição alimentar, equipamentos cirúrgicos, equipamento de proteção individual (EPI), artigos de segurança no trabalho e medicamentos de uso humano e o transporte de medicamentos.

O objeto social da **Filial 2** é o comércio, varejista e virtual (ecommerce), de artigos médicos hospitalares, equipamentos eletroeletrônicos, material de uso hospitalar, nutrição alimentar, equipamentos cirúrgicos, equipamento de proteção individual (epi), artigos de segurança no trabalho, produtos cosméticos, de perfumaria, de higiene pessoal e produtos e medicamentos de uso veterinário.

O objeto social da **Filial 3** é o comércio atacadista, importação, exportação e industrialização, de artigos médicos hospitalares, equipamentos eletroeletrônicos, material de uso hospitalar, nutrição alimentar, equipamentos cirúrgicos, equipamento de proteção individual (EPI), artigos de segurança no trabalho e medicamentos de uso humano e o transporte de medicamentos.



CLÁUSULA QUINTA – DA DURAÇÃO E INÍCIO DE ATIVIDADES

A sociedade iniciou suas atividades em 15 de julho de 2002 e seu prazo de duração é indeterminado, podendo extinguir-se pela impossibilidade de se manter ou decisão unânime dos sócios.

Parágrafo Primeiro: Em caso de extinção da Sociedade, o acervo patrimonial será distribuído entre os sócios na proporção de suas quotas integralizadas.

Parágrafo Segundo: No caso de morte ou interdição de qualquer dos sócios os seus herdeiros ou sucessores, a título singular ou universal, sub-rogar-se-ão nos direitos e nas obrigações patrimoniais do "de cujus" ou interditado, podendo estes optar pela cessão de suas quotas, observando-se, no caso, o valor e as condições previstas neste instrumento.



CLÁUSULA SEXTA – DO CAPITAL SOCIAL

O Capital Social da Sociedade é de R\$ 784.776,00 (setecentos e oitenta e quatro mil, setecentos e setenta e seis reais), dividido em 784.776 (setecentas e oitenta e quatro mil, setecentas e setenta e seis) quotas no valor nominal de R\$1,00 (um real) cada, subscrito e totalmente integralizado em moeda corrente do país, conforme quadro a seguir, estando assim distribuídos entre os sócios:

Sócio	Quotas	Valor	Percentual
Magali Aparecida Esteves Pereira	384.540	R\$ 384.540,00	49%
Natanael Pereira	384.540	R\$ 384.540,00	49%
Matheus Esteves Pereira	7.848	R\$ 7.848,00	1%
Lucas Esteves Pereira	7.848	R\$ 7.848,00	1%
TOTAL	784.776	R\$ 784.776,00	100,00%

Parágrafo Primeiro: Segundo remissão determinada pelos artigos 997 aos 1.054 da Lei nº. 10.406/2002 fica expresso que os sócios não respondem subsidiariamente pelas obrigações sociais.

Parágrafo Segundo: As quotas do capital desta sociedade não podem ser utilizadas pelos sócios para garantir obrigações destes perante terceiros, sendo vedada a penhora



Junta Comercial do Estado de Minas Gerais

Certifico o registro sob o nº 10065728 em 15/02/2023 da Empresa ALFALAGOS LTDA, Nire 31206546438 e protocolo 230887155 - 14/02/2023. Autenticação: A854BE2BDDF7C6A24F014313C6AA4EB64EB3B9B. Marinely de Paula Bomfim - Secretária-Geral. Para validar este documento, acesse <http://www.jucemg.mg.gov.br> e informe nº do protocolo 23/088.715-5 e o código de segurança d243 Esta cópia foi autenticada digitalmente e assinada em 16/02/2023 por Marinely de Paula Bomfim Secretária-Geral.

das quotas desta sociedade para a garantia de obrigações particulares dos sócios, até porque nenhum estranho será recebido neste ambiente social, sem a concordância de todos os sócios. Essa vedação impede, inclusive, a inclusão de sócios pela arrematação das quotas em hasta pública, pela adjudicação judicial ou por decorrência de execuções ou qualquer processo judicial contra sócios ou a própria sociedade.



CLÁUSULA SÉTIMA – DAS RESPONSABILIDADES DOS SÓCIOS

Nos termos do artigo 1.052, da Lei 10.406/02, a responsabilidade dos sócios é restrita ao valor de suas quotas, mas todos respondem solidariamente pela integralização do Capital Social.

CLÁUSULA OITAVA – DO AUMENTO DE CAPITAL

O Capital Social poderá ser aumentado sempre que necessário, ou por interesse dos sócios quotistas através de subscrição e integralização de novas quotas em bens ou espécie, assim como pela incorporação de Reservas Livres, na proporção de suas quotas partes.

Parágrafo Primeiro: Quando, porém, o aumento em que trata esta Cláusula depender de recursos financeiros de cada sócio, terá este o direito de preferência ou preempção para participar do aumento na proporção do valor de sua quota parte no Capital Social.

Parágrafo Segundo: Não exercendo quaisquer dos sócios este direito, a parte que lhe caberia no aumento de capital será distribuída ao outro sócio, preferencialmente na mesma proporção de suas quotas.

Parágrafo Terceiro: Não havendo, também, interesse no exercício do direito de preferência, por parte do sócio remanescente, poderão por totalidade de capital, optar pela oferta para subscrição integral ou parcial de quotas a terceiros.

Parágrafo Quarto: A deliberação sobre a necessidade de aporte de capital, nos termos do que dispõe a presente Cláusula e seus Parágrafos, será sempre tomada pela maioria do capital social.

CLÁUSULA NONA – DA CESSÃO DE QUOTAS

Os sócios poderão ceder ou alienar por qualquer título suas respectivas quotas a terceiros sem o prévio consentimento dos demais sócios, ficando assegurado a estes a



preferência na aquisição em igualdade de condições e na proporção das quotas que possuírem, observando o seguinte:

I – Os sócios deverão ser comunicados por escrito para se manifestarem a respeito da preferência, no prazo de 30 (trinta) dias;

II – Findo o prazo para o exercício da preferência, sem que os sócios se manifestem, poderão as quotas ser cedidas ou alienadas a terceiros.

Parágrafo Único: O sócio adquirente deverá declarar-se ciente, concordar, atender e obedecer às disposições deste Contrato Social e suas alterações, bem como, às demais normas internas da sociedade, especialmente seu Regimento Interno, sob pena de não ser aceito na sociedade.



CLÁUSULA DÉCIMA – DA GERÊNCIA E DA REPRESENTAÇÃO SOCIAL

A administração e a gerência da Sociedade serão exercidas pelos seguintes sócios: **Natanael Pereira, Magali Aparecida Esteves Pereira e Matheus Esteves Pereira** e poderá ser em conjunto ou isoladamente, competindo-lhes o uso da denominação social, bem como praticar qualquer ato administrativo no interesse da sociedade, representando-a ativa e passivamente, em Juízo ou fora dele, perante as pessoas físicas ou jurídicas, que sejam públicas ou privadas, inclusive perante estabelecimento de crédito.

Parágrafo Primeiro: A alienação ou oneração de bens móveis ou imóveis somente poderá ser efetivada mediante a aprovação dos sócios, representando 2/3 (dois terços) do capital social

Parágrafo Segundo: O Administrador ou qualquer dos sócios que vierem a prestar serviços à Sociedade, poderão fazer jus a um “quantum” remuneratório, que será, mensalmente, retirado ou acumulado de acordo com a disponibilidade de caixa a título de Pró-Labore. Os valores serão, previamente, discutidos, aprovados e reajustados sempre que houver interesse ou necessidade, podendo todavia, ser reduzido ou extinto por unanimidade de votos, a serem fixados nos termos deste Contrato Social e da legislação pertinente.

Parágrafo Terceiro: Serão expressamente vedados, sendo nulos e inoperantes com relação à Sociedade os atos do Administrador, de qualquer dos sócios, procuradores ou empregados, que envolvam em obrigações relativas a negócios ou operações estranhas ao objeto social, tais como: fianças, avais, endossos cambiais ou quaisquer garantias em favor de terceiros.



Parágrafo Quarto: A responsabilidade técnica do estabelecimento é da sócia farmacêutica, **MAGALI APARECIDA ESTEVES PEREIRA**, inscrita no CRF-MG sob nº 11.577, que presta assistência técnica ao estabelecimento, conforme legislação em vigor;

Parágrafo Quinto: Os administradores, declaram sob as penas da lei que não estão impedidos de exercerem a administração da sociedade por lei especial, ou em virtude de condenação criminal, ou por se encontrar sob os efeitos dela, a pena que vede, ainda que temporariamente, o acesso a cargos públicos, ou por crime falimentar, de prevaricação, peita ou suborno, concussão, peculato, ou contra a economia popular, contra o sistema financeiro nacional, contra normas de defesa da concorrência, contra as relações de consumo, fé pública ou a propriedade.



CLÁUSULA DÉCIMA PRIMEIRA – DA ASSEMBLÉIA GERAL

A Assembleia Geral de Sócios realizar-se-á, ordinariamente, até o último dia do quarto mês subsequente ao encerramento do Exercício Fiscal, para apreciação e discussão do Balanço Geral, inclusive quanto à destinação dos resultados do exercício, podendo reunir-se extraordinariamente a qualquer tempo e sempre que houver motivo ou fato relevante de interesse da Sociedade, devendo ser convocada pelos sócios que representem a maioria do Capital Social ou por qualquer dos Administradores a que se refere à cláusula 10ª.

Parágrafo Primeiro: As deliberações sociais obedecerão às disposições estabelecidas neste Cláusula, ficando estabelecido que cada quota representará um voto nas deliberações sociais.

Parágrafo Segundo: A Sociedade poderá ter seu objetivo social alterado, o seu Capital Social aumentado ou reduzido, ter sua natureza jurídica transformada, envolver-se ou ser objeto de operações de cisão, de fusão e de incorporação.

Parágrafo Terceiro: Serão consideradas aprovadas as proposições que obtiverem maioria simples dos votos dos presentes às reuniões, salvo aquelas que necessitem de quórum qualificado, conforme a lei ou este contrato social; e, qualquer alteração contratual que contiver a assinatura de mais de 70% (setenta por cento) do Capital Social poderá ser levada a registro nos órgãos competentes.

CLÁUSULA DÉCIMA SEGUNDA – DO EXERCÍCIO SOCIAL E DOS LUCROS

O exercício social encerrar-se-á no dia 31 de dezembro de cada ano, ocasião em que serão levantados balanço patrimonial e a demonstração do resultado do período.

Parágrafo Primeiro: Em até 4 (quatro) meses seguintes ao final de cada exercício social, sócios representando a maioria do capital social tomarão as contas dos administradores e decidirão sobre sua aprovação e destinação dos lucros.

Parágrafo Segundo: A Sociedade deverá colocar à disposição dos sócios, em sua sede, o balanço patrimonial e a demonstração de resultados, ao menos, 30 (trinta) dias antes da reunião que aprovará as contas dos Administradores.

Parágrafo Terceiro: Os lucros líquidos serão distribuídos aos sócios, proporcionalmente às suas quotas.

Parágrafo Quarto: A Sociedade poderá, por decisão dos sócios representando a maioria do capital social, respeitada a legislação do imposto de renda, apurar resultados através da escrituração contábil por conta de período-base encerrado, bem como levantar balanços intermediários e distribuir o resultado mensal, apurado trimestral e anual.

Parágrafo Quinto: Por decisão tomada por todos os Sócios, representando 90% (noventa por cento) do capital social, os resultados da Sociedade poderão ser distribuídos aos Sócios, desproporcionalmente a suas respectivas participações no capital da Sociedade.



CLÁUSULA DÉCIMA TERCEIRA – DA FALÊNCIA, DA RETIRADA, DA EXCLUSÃO E DA MORTE

As hipóteses de falência, de retirada, exclusão e morte dos sócios, bem como o cálculo das participações em tais casos serão regidas pelas seguintes normas:

Parágrafo Primeiro: Em caso de falência, retirada e exclusão de sócios, a apuração de seus respectivos haveres será efetuada com base no "Patrimônio Líquido" da Sociedade apurado, conforme "Balanço Especial" a ser levantado pela Sociedade com base no mês anterior ao evento, não considerando quaisquer bens intangíveis.

Parágrafo Segundo: Em caso de morte de qualquer dos sócios a apuração de seus haveres será feita com base no valor patrimonial líquido da Sociedade, segundo "Balanço Social" (balancete especialmente levantado para este fim) a ser levantado na data do evento considerando o mês anterior a este. Os valores assim encontrados serão



pagos em até 60 (sessenta) prestações, iguais, mensais e sucessivas, com juros de 6,00% (seis por cento) ao ano.

Parágrafo Terceiro: A Sociedade não se dissolverá em caso de falecimento de qualquer dos sócios.



CLÁUSULA DÉCIMA QUARTA – DA LIQUIDAÇÃO OU DA DISSOLUÇÃO

Em caso de liquidação ou de dissolução da Sociedade, a Assembleia Geral de Sócios indicará o liquidante, por 80% (oitenta por cento) do capital social, para esse fim. Nestas hipóteses, os haveres da Sociedade serão empregados na liquidação das obrigações e o remanescente, se houver, será rateado entre os quotistas na proporção do número de quotas que cada um possuir.

CLÁUSULA DÉCIMA QUINTA – DA RESOLUÇÃO DA SOCIEDADE EM RELAÇÃO A UM OU MAIS SÓCIOS

Além das hipóteses permitidas na legislação, poderá (ão) ser excluído(s) da sociedade, por deliberação de sócios que representem 3/5 (três quintos) do capital social, o sócio:

- I – cuja falência ou insolvência civil for decretada,
- II – que cometer grave violação dos deveres de sócio,
- III – que praticar delito ético profissional grave, ou;
- IV – por justa causa.

Parágrafo Primeiro: Considera-se grave violação dos deveres do sócio a infração ou falta de cumprimento dos deveres de sócio, nos termos deste contrato.

Parágrafo Segundo: A exclusão de sócio será realizada mediante alteração contratual, contendo assinatura de pelo menos 3/5 do capital social e seus haveres serão apurados e pagos conforme Cláusula Décima Terceira.

CLÁUSULA DÉCIMA SEXTA – DAS DISPOSIÇÕES TRANSITÓRIAS

Ficam ajustados que esta Sociedade poderá se transformar em qualquer outro tipo de Sociedade.

Parágrafo Primeiro: Os Sócios signatários já qualificados declaram que não incorrem em nenhum dos crimes previstos em lei, que os impeçam de exercer a atividade



mercantil, estando ciente de que, caso de comprovação de falsidade, será nulo de pleno direito o registro deste documento, sem prejuízo das sanções penais a que estiverem sujeitos.

Parágrafo Segundo: Os Administradores da Sociedade deverão ter, no exercício de suas funções, o cuidado a diligência que todo homem ativo e probo costuma empregar na administração de seus próprios negócios.

Parágrafo Terceiro: Não podem ser administradores, além das pessoas impedidas por lei especial, os condenados a pena que vede, ainda que temporariamente, o acesso a cargos públicos, ou por crime falimentar, de prevaricação, de suborno, de concussão, de peculato, ou ainda, crime contra a economia popular, contra o sistema financeiro nacional, contra as normas e defesas da concorrência, contra as relações de consumo, a fé pública, ou a propriedade, enquanto perdurarem os efeitos da condenação.

Parágrafo Quarto: Fica estabelecido, que a sociedade não terá Conselho Fiscal.

E, por estarem assim justos e contratados, os sócios assinam digitalmente o presente instrumento em 01 (uma) via.

Alfenas, 14 de fevereiro de 2023.

Sócios:

MAGALI APARECIDA ESTEVES PEREIRA

NATANAEL PEREIRA

LUCAS ESTEVES PEREIRA

MATHEUS ESTEVES PEREIRA





JUNTA COMERCIAL DO ESTADO DE MINAS GERAIS

Registro Digital

Documento Principal



Identificação do Processo		
Número do Protocolo	Número do Processo Módulo Integrador	Data
23/088.715-5	MGE2300148510	14/02/2023

Identificação do(s) Assinante(s)	
CPF	Nome
110.093.186-40	LUCAS ESTEVES PEREIRA
825.604.396-20	MAGALI APARECIDA ESTEVES PEREIRA
110.094.246-70	MATHEUS ESTEVES PEREIRA
502.690.546-34	NATANAEL PEREIRA

Junta Comercial do Estado de Minas Gerais

Página 1 de 1



Junta Comercial do Estado de Minas Gerais

Certifico o registro sob o nº 10065728 em 15/02/2023 da Empresa ALFALAGOS LTDA , Nire 31206546438 e protocolo 230887155 - 14/02/2023. Autenticação: A854BE2BDDF7C6A24F014313C6AA4EB64EB3B9B. Marinely de Paula Bomfim - Secretária-Geral. Para validar este documento, acesse <http://www.jucemg.mg.gov.br> e informe nº do protocolo 23/088.715-5 e o código de segurança d243 Esta cópia foi autenticada digitalmente e assinada em 16/02/2023 por Marinely de Paula Bomfim Secretária-Geral.

SECRETARIA GERAL

pág. 14/16



TERMO DE AUTENTICAÇÃO - REGISTRO DIGITAL

Certifico que o ato, assinado digitalmente, da empresa ALFALAGOS LTDA, de NIRE 3120654643-8 e protocolado sob o número 23/088.715-5 em 14/02/2023, encontra-se registrado na Junta Comercial sob o número 10065728, em 15/02/2023. O ato foi deferido eletronicamente pelo examinador Guilherme Ribeiro Lobato Bicalho.

Certifica o registro, a Secretária-Geral, Marinely de Paula Bomfim. Para sua validação, deverá ser acessado o site eletrônico do Portal de Serviços / Validar Documentos (<https://portalservicos.jucemg.mg.gov.br/Portal/pages/imagemProcesso/viaUnica.jsf>) e informar o número de protocolo e chave de segurança.

Capa de Processo

Assinante(s)	
CPF	Nome
502.690.546-34	NATANAEL PEREIRA
825.604.396-20	MAGALI APARECIDA ESTEVES PEREIRA

Documento Principal

Assinante(s)	
CPF	Nome
502.690.546-34	NATANAEL PEREIRA
825.604.396-20	MAGALI APARECIDA ESTEVES PEREIRA
110.094.246-70	MATHEUS ESTEVES PEREIRA
110.093.186-40	LUCAS ESTEVES PEREIRA

Belo Horizonte, quarta-feira, 15 de fevereiro de 2023



Documento assinado eletronicamente por Guilherme Ribeiro Lobato Bicalho, Servidor(a) Público(a), em 15/02/2023, às 15:49 conforme horário oficial de Brasília.



A autenticidade desse documento pode ser conferida no [portal de serviços da jucemg](#) informando o número do protocolo 23/088.715-5.





JUNTA COMERCIAL DO ESTADO DE MINAS GERAIS
Registro Digital



O ato foi deferido e assinado digitalmente por :

Identificação do(s) Assinante(s)	
CPF	Nome
873.638.956-00	MARINELY DE PAULA BOMFIM

Junta Comercial do Estado de Minas Gerais

Belo Horizonte, quarta-feira, 15 de fevereiro de 2023

Handwritten initials



Junta Comercial do Estado de Minas Gerais

Certifico o registro sob o nº 10065728 em 15/02/2023 da Empresa ALFALAGOS LTDA, Nire 31206546438 e protocolo 230887155 - 14/02/2023. Autenticação: A854BE2BDDF7C6A24F014313C6AA4EB64EB3B9B. Marinely de Paula Bomfim - Secretária-Geral. Para validar este documento, acesse <http://www.jucemg.mg.gov.br> e informe nº do protocolo 23/088.715-5 e o código de segurança d243 Esta cópia foi autenticada digitalmente e assinada em 16/02/2023 por Marinely de Paula Bomfim - Secretária-Geral.

Handwritten signature
SECRETARIA GERAL

REPÚBLICA FEDERATIVA DO BRASIL

ESTADO DE MINAS GERAIS
POLÍCIA CIVIL DO ESTADO DE MINAS GERAIS
INSTITUTO DE IDENTIFICAÇÃO



CULTURAS IMPRESSAS



[Signature]

CARTEIRA DE IDENTIDADE

CARTORIO AZEVEDO BASTOS 1º OFÍCIO DE REGISTRO CIVIL DAS PESSOAS NATURAS
ESTABELIMENTO DE NOTAS - CORPO DE METROLOGIA

Autenticação Digital

De acordo com o artigo 2º do Decreto nº 22.090/1997 e o inciso II do art. 1º da Lei nº 11.367/2006, a autenticidade das informações e assinaturas por meio de informática, embora não se constitua prova material, produz efeitos jurídicos e legais, desde que, no ato da realização, tenha sido informada a modalidade de autenticação.

Cód. Autenticação: 33300605201098120143-1; Data: 06/05/2020 10:22:34

Selo Digital de Fiscalização Tipo Normal C - AC-A66707-422AL
Valor Total do Ato: R\$ 4,36

Utilizar Assinatura de Usuário para Confirmar os dados do ato em: <https://webodigital.tpb.jus.br>

VALIDA EM TODO O TERRITÓRIO NACIONAL

REGISTRO
CIVIL MG-4.112.771 DATA DE EMISSÃO 29/09/2011

NOME
NATANAEL PEREIRA

RENDA
MANCEL PEREIRA NETO
GENOVEVA ANA PEREIRA

MUNICÍPIO
CAMPO DO MEIO-MG DATA DE NASCIMENTO 25/12/1964

DIC. CIVIL
CAS. LV-BAUX14 FL-5

CIVIL
ALFENAS-MG
CPF 502690546-34

[Signature]

P11-1233 LETICIA ALESSI MACHADO ROGÉDO 1. VIA
ASSINATURA DO DIRETOR

LEI Nº 116 DE 29/09/93



[Handwritten mark]

[Handwritten mark]

REPÚBLICA FEDERATIVA DO BRASIL
ESTADO DA PARAÍBA
CARTÓRIO AZEVEDO BASTOS
FUNDADO EM 1888

PRIMEIRO REGISTRO CIVIL DE NASCIMENTO E ÓBITOS E PRIVATIVO DE CASAMENTOS, INTERDIÇÕES E TUTELAS DA COMARCA DE JOÃO PESSOA

Av. Epitácio Pessoa, 1145 Bairro dos Estados 58030-00, João Pessoa PB
Tel.: (83) 3244-5404 / Fax: (83) 3244-5484
<http://www.azevedobastos.not.br>
E-mail: cartorio@azevedobastos.not.br



DECLARAÇÃO DE SERVIÇO DE AUTENTICAÇÃO DIGITAL

O Bel. Válber Azevêdo de Miranda Cavalcanti, Oficial do Primeiro Registro Civil de Nascimentos e Óbitos e Privativo de Casamentos, Interdições e Tutelas com atribuição de autenticar e reconhecer firmas da Comarca de João Pessoa Capital do Estado da Paraíba, em virtude de Lei, etc...

DECLARO ainda que, para garantir transparência e segurança jurídica de todos os atos oriundos da atividade Notarial e Registral no Estado da Paraíba, foi instituído pela Lei Nº 10.132, de 06 de novembro de 2013, a aplicação obrigatória de um Selo Digital de Fiscalização Extrajudicial em todos os atos de notas e registro, composto de um código único (por exemplo: Selo Digital: ABC12345-X1X2) e dessa forma, cada autenticação processada pela nossa serventia pode ser verificada e confirmada tantas vezes quanto for necessário através do site do Tribunal de Justiça do Estado da Paraíba, endereço <https://corregedoria.tjpb.jus.br/selo-digital/>.

A autenticação digital do documento faz prova de que, na data e hora em que ela foi realizada, a empresa ALFALAGOS LTDA tinha posse de um documento com as mesmas características que foram reproduzidas na cópia autenticada, sendo da empresa ALFALAGOS LTDA a responsabilidade, única e exclusiva, pela idoneidade do documento apresentado a este Cartório.

Nesse sentido, declaro que a ALFALAGOS LTDA assumiu, nos termos do artigo 8º, §1º, do Decreto nº 10.278/2020, que regulamentou o artigo 3º, inciso X, da Lei Federal nº 13.874/2019 e o artigo 2º-A da Lei Federal 12.682/2012, a responsabilidade pelo processo de digitalização dos documentos físicos, garantindo perante este Cartório e terceiros, a sua autoria e integridade.

De acordo com o disposto no artigo 2º-A, §7º, da Lei Federal nº 12.682/2012, o documento em anexo, identificado individualmente em cada Código de Autenticação Digital¹ ou na referida sequência, poderá ser reproduzido em papel ou em qualquer outro meio físico.

Esta DECLARAÇÃO foi emitida em **12/07/2021 08:05:04 (hora local)** através do sistema de autenticação digital do Cartório Azevedo Bastos, de acordo com o Art. 1º, 10º e seus §§ 1º e 2º da MP 2200/2001, como também, o documento eletrônico autenticado contendo o Certificado Digital do titular do Cartório Azevedo Bastos, poderá ser solicitado diretamente a empresa ALFALAGOS LTDA ou ao Cartório pelo endereço de e-mail autentica@azevedobastos.not.br Para informações mais detalhadas deste ato, acesse o site <https://autdigital.azevedobastos.not.br> e informe o Código de Autenticação Digital

Esta Declaração é válida por **tempo indeterminado** e está disponível para consulta em nosso site.

¹**Código de Autenticação Digital:** 23300605201009120143-1

²**Legislações Vigentes:** Lei Federal nº 8.935/94, Lei Federal nº 10.406/2002, Medida Provisória nº 2200/2001, Lei Federal nº 13.105/2015, Lei Estadual nº 8.721/2008, Lei Estadual nº 10.132/2013, Provimento CGJ Nº 003/2014 e Provimento CNJ Nº 100/2020.

O referido é verdade, dou fé.

CHAVE DIGITAL

00005b1d734fd94f057f2d69fe6bc05b41ec5113f7051ae74507685af3696e15da265a02fd260a166206f1c2b42ac697ddb5e2917724c4c2461233c1034ff4ba619205da514e83f869515c782a328d3c



Presidência da República
Casa Civil
Medida Provisória Nº 2.200-2,
de 24 de agosto de 2001.



(Assinaturas manuscritas)

REPUBLICA FEDERATIVA DO BRASIL

ESTADO DE MINAS GERAIS
POLÍCIA CIVIL DO ESTADO DE MINAS GERAIS
INSTITUTO DE IDENTIFICAÇÃO

Magali Esteves Pereira
ASSINATURA DO TITULAR

CARTEIRA DE IDENTIDADE

VÁLIDA EM TODO O TERRITÓRIO NACIONAL

REGISTRO GERAL MG-4.020.610 DATA DE EXPEDIÇÃO 24/08/2011

NOME
MAGALI APARECIDA ESTEVES PEREIRA

PLACAO
VICENTE DE PAULA ESTEVES
MARIA ZELIA ESTEVES

NATURALIDADE DATA DE NASCIMENTO
ALFENAS-MG 28/6/1968

DOCUMENTO CAS. LV-BAUX14 FL-5
ALFENAS-MG
CPF 825604396-20

LETICIA ALESSI MACHADO ROGEDO
ASSINATURA DO TITULAR

LEI Nº 118 DE 29/08/83



CARTÓRIO AZEVEDO BASTOS 1º OFÍCIO DE REGISTRO CIVIL DAS PESSOAS NATURAS
E TAMBÉM OFÍCIO DE NOTAS - Campo do Jequitá - Alfenas - MG

Autenticação Digital

Os dados aqui registrados foram autenticados digitalmente pelo sistema eletrônico do Cartório de Registro Civil das Pessoas Naturas, sob a supervisão do Ministério Público do Estado de Minas Gerais, em conformidade com a Lei nº 11.367/2006 e a Resolução nº 123 do Conselho Nacional de Justiça, de 20/06/2006.

Cód. Autenticação: 23300805201009090774-1; Data: 06/05/2020 10:22:12

Selo Digital de Fiscalização Tipo Normal C: AK468700-XAC7
Valor Total do Ato: R\$ 2,30

Para conferir os dados do ato em: <http://netodigital.tjpb.jus.br>

Handwritten marks, possibly initials or a signature.

REPÚBLICA FEDERATIVA DO BRASIL
ESTADO DA PARAÍBA
CARTÓRIO AZEVEDO BASTOS
FUNDADO EM 1888

PRIMEIRO REGISTRO CIVIL DE NASCIMENTO E ÓBITOS E PRIVATIVO DE CASAMENTOS, INTERDIÇÕES E TUTELAS DA COMARCA DE JOÃO PESSOA

Av. Epitácio Pessoa, 1145 Bairro dos Estados 58030-00, João Pessoa PB
Tel.: (83) 3244-5404 / Fax: (83) 3244-5484
<http://www.azevedobastos.not.br>
E-mail: cartorio@azevedobastos.not.br



DECLARAÇÃO DE SERVIÇO DE AUTENTICAÇÃO DIGITAL

O Bel. Válber Azevêdo de Miranda Cavalcanti, Oficial do Primeiro Registro Civil de Nascimentos e Óbitos e Privativo de Casamentos, Interdições e Tutelas com atribuição de autenticar e reconhecer firmas da Comarca de João Pessoa Capital do Estado da Paraíba, em virtude de Lei, etc...

DECLARO ainda que, para garantir transparência e segurança jurídica de todos os atos oriundos da atividade Notarial e Registral no Estado da Paraíba, foi instituído pela Lei nº 10.132, de 06 de novembro de 2013, a aplicação obrigatória de um Selo Digital de Fiscalização Extrajudicial em todos os atos de notas e registro, composto de um código único (por exemplo: Selo Digital: ABC12345-X1X2) e dessa forma, cada autenticação processada pela nossa serventia pode ser verificada e confirmada tantas vezes quanto for necessário através do site do Tribunal de Justiça do Estado da Paraíba, endereço <https://corregedoria.tjpb.jus.br/selo-digital/>.

A autenticação digital do documento faz prova de que, na data e hora em que ela foi realizada, a empresa ALFALAGOS LTDA tinha posse de um documento com as mesmas características que foram reproduzidas na cópia autenticada, sendo da empresa ALFALAGOS LTDA a responsabilidade, única e exclusiva, pela idoneidade do documento apresentado a este Cartório.

Nesse sentido, declaro que a ALFALAGOS LTDA assumiu, nos termos do artigo 8º, §1º, do Decreto nº 10.278/2020, que regulamentou o artigo 3º, inciso X, da Lei Federal nº 13.874/2019 e o artigo 2º-A da Lei Federal 12.682/2012, a responsabilidade pelo processo de digitalização dos documentos físicos, garantindo perante este Cartório e terceiros, a sua autoria e integridade.

De acordo com o disposto no artigo 2º-A, §7º, da Lei Federal nº 12.682/2012, o documento em anexo, identificado individualmente em cada Código de Autenticação Digital ou na referida sequência, poderá ser reproduzido em papel ou em qualquer outro meio físico.

Esta DECLARAÇÃO foi emitida em 12/07/2021 08:10:34 (hora local) através do sistema de autenticação digital do Cartório Azevêdo Bastos, de acordo com o Art. 1º, 10º e seus §§ 1º e 2º da MP 2200/2001, como também, o documento eletrônico autenticado contendo o Certificado Digital do titular do Cartório Azevêdo Bastos, poderá ser solicitado diretamente a empresa ALFALAGOS LTDA ou ao Cartório pelo endereço de e-mail autentica@azevedobastos.not.br Para informações mais detalhadas deste ato, acesse o site <https://autdigital.azevedobastos.not.br> e informe o Código de Autenticação Digital

Esta Declaração é válida por tempo indeterminado e está disponível para consulta em nosso site.

*Código de Autenticação Digital: 23300605201009090774-1

*Legislações Vigentes: Lei Federal nº 8.935/94, Lei Federal nº 10.406/2002, Medida Provisória nº 2200/2001, Lei Federal nº 13.105/2015, Lei Estadual nº 8.721/2008, Lei Estadual nº 10.132/2013, Provimento CGJ N° 003/2014 e Provimento CNJ N° 100/2020.

O referido é verdade, dou fé.

CHAVE DIGITAL

00005b1d734fd94f057f2d69fe6bc05b41ec5113f7051ae74507685af3696e153792bcb3c9dd6a50e3869824cd3f434b67414f9945fcb4343401f3888b7f1183d619205da514e83f869515c782a328d3c



Presidência da República
Casa Civil
Medida Provisória Nº 2.200-2,
de 24 de agosto de 2001.



(Assinaturas manuscritas)



Handwritten signatures and initials.

Documento Autenticado Digitalmente de acordo com os artigos 1º, 3º e 7º inc. V 8º, 41 e 52 da Lei Federal 8.935/1994 e Art. 6º Inc. XII da Lei Estadual 8.721/2008 autenticado a presente imagem digitalizada, reprodução fiel do documento apresentado e conferido neste ato. O referido é verdade. Dou fé. ***** Confira os dados do ato em: https://seidigital.tjpb.us.br ou Consulte o Documento em: https://azevedobastos.net.br/documentos/23300912207652880596



CARTÓRIO Autenticação Digital Código: 23300912207652880596-1
Data: 09/12/2020 10:01:55
Valor Total do Ato: R\$ 4,56
Selo Digital Tipo Normal C: AKU50476-MUT5;



CN: 06370-0 **Cartório Azevêdo Bastos**
Av. Presidente Epitácio Pessoa - 1145
Bairro dos Estaleiros, João Pessoa - PB
(51) 3244-0404 - cartorio@azevedobastos.net.br
https://azevedobastos.net.br

Sel. Václav Azevedo Bastos
TJ/PB



REPÚBLICA FEDERATIVA DO BRASIL
ESTADO DA PARAÍBA
CARTÓRIO AZEVEDO BASTOS
FUNDADO EM 1888

PRIMEIRO REGISTRO CIVIL DE NASCIMENTO E ÓBITOS E PRIVATIVO DE CASAMENTOS, INTERDIÇÕES E TUTELAS DA COMARCA DE JOÃO PESSOA

Av. Epitácio Pessoa, 1145 Bairro dos Estados 58030-00, João Pessoa PB
Tel.: (83) 3244-5404 / Fax: (83) 3244-5484
<http://www.azevedobastos.not.br>
E-mail: cartorio@azevedobastos.not.br



DECLARAÇÃO DE SERVIÇO DE AUTENTICAÇÃO DIGITAL

O Bel. Válber Azevêdo de Miranda Cavalcanti, Oficial do Primeiro Registro Civil de Nascimentos e Óbitos e Privativo de Casamentos, Interdições e Tutelas com atribuição de autenticar e reconhecer firmas da Comarca de João Pessoa Capital do Estado da Paraíba, em virtude de Lei, etc...

DECLARA para os devidos fins de direito que, o documento em anexo identificado individualmente em cada Código de Autenticação Digital¹ ou na referida sequência, foi autenticado de acordo com as Legislações e normas vigentes².

DECLARO ainda que, para garantir transparência e segurança jurídica de todos os atos oriundos da atividade Notarial e Registral no Estado da Paraíba, foi instituído pela Lei Nº 10.132, de 06 de novembro de 2013, a aplicação obrigatória de um Selo Digital de Fiscalização Extrajudicial em todos os atos de lavras e registro, composto de um código único (por exemplo: Selo Digital: ABC12345-X1X2) e dessa forma, cada autenticação processada pela nossa autenticidade pode ser verificada e confirmada tantas vezes quanto for necessário através do site do Tribunal de Justiça do Estado da Paraíba, endereço <https://corregedoria.tjpb.jus.br/selo-digital/>

A autenticação digital do documento faz prova de que, na data e hora em que ela foi realizada, a empresa ALFALAGOS LTDA tinha posse de um documento com as mesmas características que foram reproduzidas na cópia autenticada, sendo da empresa ALFALAGOS LTDA a responsabilidade, única e exclusiva, pela idoneidade do documento apresentado a este Cartório.

Esta DECLARAÇÃO foi emitida em **09/12/2020 10:29:34 (hora local)** através do sistema de autenticação digital do Cartório Azevedo Bastos, de acordo com o Art. 1º, 10º e seus §§ 1º e 2º da MP 2200/2001, como também, o documento eletrônico autenticado contendo o Certificado Digital do titular do Cartório Azevedo Bastos, poderá ser solicitado diretamente a empresa ALFALAGOS LTDA ou ao Cartório pelo endereço de e-mail autentica@azevedobastos.not.br

Para informações mais detalhadas deste ato, acesse o site <https://autdigital.azevedobastos.not.br> e informe o Código de Autenticação Digital..

Esta Declaração é válida por **tempo indeterminado** e está disponível para consulta em nosso site.

¹Código de Autenticação Digital: 23300912207652880596-1

²Legislações Vigentes: Lei Federal nº 8.935/94, Lei Federal nº 10.406/2002, Medida Provisória nº 2200/2001, Lei Federal nº 13.105/2015, Lei Estadual nº 8.721/2008, Lei Estadual nº 10.132/2013 e Provimento CGJ N° 003/2014.

O referido é verdade, dou fé.

CHAVE DIGITAL

00005b1d734fd94f057f2d69fe6bc05b913010517c5e685a837c3e67d4cc7fceb65d34693463709dae28d09e02666eb31ddf9f91ecbdac9dca5eba8ff8795a2619205da514e83f869515c782a328d3c



Presidência da República
Casa Civil
Medida Provisória Nº 2.200-2,
de 24 de agosto de 2001.



[Handwritten signatures]



Handwritten initials or signature.



CAR: 96370-0



REPÚBLICA FEDERATIVA DO BRASIL
ESTADO DA PARAÍBA
CARTÓRIO AZEVEDO BASTOS
FUNDADO EM 1888

PRIMEIRO REGISTRO CIVIL DE NASCIMENTO E ÓBITOS E PRIVATIVO DE CASAMENTOS, INTERDIÇÕES E TUTELAS DA COMARCA DE JOÃO PESSOA

Av. Epitácio Pessoa, 1145 Bairro dos Estados 58030-00, João Pessoa PB
Tel.: (83) 3244-5404 / Fax: (83) 3244-5484
<http://www.azevedobastos.not.br>
E-mail: cartorio@azevedobastos.not.br



DECLARAÇÃO DE SERVIÇO DE AUTENTICAÇÃO DIGITAL

O Bel. Válber Azevêdo de Miranda Cavalcanti, Oficial do Primeiro Registro Civil de Nascimentos e Óbitos e Privativo de Casamentos, Interdições e Tutelas com atribuição de autenticar e reconhecer firmas da Comarca de João Pessoa Capital do Estado da Paraíba, em virtude de Lei, etc...

DECLARA para os devidos fins de direito que, o documento em anexo identificado individualmente em cada Código de Autenticação Digital¹ ou na referida sequência, foi autenticado de acordo com as Legislações e normas vigentes².

DECLARO ainda que, para garantir transparência e segurança jurídica de todos os atos oriundos da atividade Notarial e Registral no Estado da Paraíba, foi instituído pela Lei Nº 10.132, de 06 de novembro de 2013, a aplicação obrigatória de um Selo Digital de Fiscalização Extrajudicial em todos os atos de notas e registro, composto de um código único (por exemplo: Selo Digital: ABC12345-X1X2) e dessa forma, cada autenticação processada pela nossa autenticidade pode ser verificada e confirmada tantas vezes quanto for necessário através do site do Tribunal de Justiça do Estado da Paraíba, endereço <https://corregedoria.tjpb.jus.br/selo-digital/>

A autenticação digital do documento faz prova de que, na data e hora em que ela foi realizada, a empresa ALFALAGOS LTDA tinha posse de um documento com as mesmas características que foram reproduzidas na cópia autenticada, sendo da empresa ALFALAGOS LTDA a responsabilidade, única e exclusiva, pela idoneidade do documento apresentado a este Cartório.

Esta DECLARAÇÃO foi emitida em 09/12/2020 10:27:11 (hora local) através do sistema de autenticação digital do Cartório Azevedo Bastos, de acordo com o Art. 1º, 10º e seus §§ 1º e 2º da MP 2200/2001, como também, o documento eletrônico autenticado contendo o Certificado Digital do titular do Cartório Azevedo Bastos, poderá ser solicitado diretamente a empresa ALFALAGOS LTDA ou ao Cartório pelo endereço de e-mail autentica@azevedobastos.not.br

Para informações mais detalhadas deste ato, acesse o site <https://autdigital.azevedobastos.not.br> e informe o Código de Autenticação Digital..

Esta Declaração é válida por tempo indeterminado e está disponível para consulta em nosso site.

¹Código de Autenticação Digital: 23300912201255223706-1

²Legislações Vigentes: Lei Federal nº 8.935/94, Lei Federal nº 10.406/2002, Medida Provisória nº 2200/2001, Lei Federal nº 13.105/2015, Lei Estadual nº 8.721/2008, Lei Estadual nº 10.132/2013 e Provimento CGJ N° 003/2014.

O referido é verdade, dou fé.

CHAVE DIGITAL

00005b1d734fd94f057f2d69fe6bc05b913010517c5e685a837c3e67d4cc7fce33c0d911c8e772535e6bde7b874fca99b34125e96821f658cecdf9ca48365d8d619205da514e83f869515c782a328d3c



Presidência da República
Casa Civil
Medida Provisória Nº 2.200-2,
de 24 de agosto de 2001.



 REPÚBLICA FEDERATIVA DO BRASIL CADASTRO NACIONAL DA PESSOA JURÍDICA		
NÚMERO DE INSCRIÇÃO 05.194.502/0001-14 MATRIZ	COMPROVANTE DE INSCRIÇÃO E DE SITUAÇÃO CADASTRAL	DATA DE ABERTURA 23/07/2002
NOME EMPRESARIAL ALFALAGOS LTDA.		
TÍTULO DO ESTABELECIMENTO (NOME DE FANTASIA) *****		PORTE DEMAIS
CÓDIGO E DESCRIÇÃO DA ATIVIDADE ECONÔMICA PRINCIPAL 48.44-3-01 - Comércio atacadista de medicamentos e drogas de uso humano		
CÓDIGO E DESCRIÇÃO DAS ATIVIDADES ECONÔMICAS SECUNDÁRIAS 32.50-7-05 - Fabricação de materiais para medicina e odontologia 32.92-2-02 - Fabricação de equipamentos e acessórios para segurança pessoal e profissional 46.42-7-02 - Comércio atacadista de roupas e acessórios para uso profissional e de segurança do trabalho 46.45-1-01 - Comércio atacadista de instrumentos e materiais para uso médico, cirúrgico, hospitalar e de laboratórios 46.64-8-00 - Comércio atacadista de máquinas, aparelhos e equipamentos para uso odonto-médico-hospitalar; partes e peças 47.71-7-01 - Comércio varejista de produtos farmacêuticos, sem manipulação de fórmulas 47.73-3-00 - Comércio varejista de artigos médicos e ortopédicos 47.89-0-99 - Comércio varejista de outros produtos não especificados anteriormente		
CÓDIGO E DESCRIÇÃO DA NATUREZA JURÍDICA 206-2 - Sociedade Empresária Limitada		
LOGRADOURO AV ALBERTO VIEIRA ROMAO	NÚMERO 1700	COMPLEMENTO *****
CEP 37.135-516	BAIRRO/DISTRITO DISTRITO INDUSTRIAL	MUNICÍPIO ALFENAS
		UF MG
ENDEREÇO ELETRÔNICO CONTADOR@ALFALAGOS.COM.BR		TELEFONE (35) 3701-0450
ENTE FEDERATIVO RESPONSÁVEL (EFR) *****		
SITUAÇÃO CADASTRAL ATIVA		DATA DA SITUAÇÃO CADASTRAL 18/10/2003
MOTIVO DE SITUAÇÃO CADASTRAL		
SITUAÇÃO ESPECIAL *****		DATA DA SITUAÇÃO ESPECIAL *****



Aprovado pela Instrução Normativa RFB nº 1.863, de 27 de dezembro de 2018.

Emitido no dia 02/05/2023 às 12:07:35 (data e hora de Brasília).

Página: 1/1

Handwritten signatures

[Voltar](#)[Imprimir](#)

Certificado de Regularidade do FGTS - CRF

Inscrição: 05.194.502/0001-14
Razão Social: ALFALAGOS LTDA
Endereço: AV ALBERTO VIEIRA ROMAO 1700 / DIST INDUSTRIAL / ALFENAS / MG / 37130-000

A Caixa Econômica Federal, no uso da atribuição que lhe confere o Art. 7, da Lei 8.036, de 11 de maio de 1990, certifica que, nesta data, a empresa acima identificada encontra-se em situação regular perante o Fundo de Garantia do Tempo de Serviço - FGTS.

O presente Certificado não servirá de prova contra cobrança de quaisquer débitos referentes a contribuições e/ou encargos devidos, decorrentes das obrigações com o FGTS.

Validade: 12/05/2023 a 10/06/2023

Certificação Número: 2023051200553106300577

Informação obtida em 16/05/2023 09:07:43

A utilização deste Certificado para os fins previstos em Lei esta condicionada a verificação de autenticidade no site da Caixa:
www.caixa.gov.br





MINISTÉRIO DA FAZENDA
Secretaria da Receita Federal do Brasil
Procuradoria-Geral da Fazenda Nacional

**CERTIDÃO NEGATIVA DE DÉBITOS RELATIVOS AOS TRIBUTOS FEDERAIS E À DÍVIDA
ATIVA DA UNIÃO**

Nome: ALFALAGOS LTDA.
CNPJ: 05.194.502/0001-14



Ressalvado o direito de a Fazenda Nacional cobrar e inscrever quaisquer dívidas de responsabilidade do sujeito passivo acima identificado que vierem a ser apuradas, é certificado que não constam pendências em seu nome, relativas a créditos tributários administrados pela Secretaria da Receita Federal do Brasil (RFB) e a inscrições em Dívida Ativa da União (DAU) junto à Procuradoria-Geral da Fazenda Nacional (PGFN).

Esta certidão é válida para o estabelecimento matriz e suas filiais e, no caso de ente federativo, para todos os órgãos e fundos públicos da administração direta a ele vinculados. Refere-se à situação do sujeito passivo no âmbito da RFB e da PGFN e abrange inclusive as contribuições sociais previstas nas alíneas 'a' a 'd' do parágrafo único do art. 11 da Lei nº 8.212, de 24 de julho de 1991.

A aceitação desta certidão está condicionada à verificação de sua autenticidade na Internet, nos endereços <<http://rfb.gov.br>> ou <<http://www.pgfn.gov.br>>.

Certidão emitida gratuitamente com base na Portaria Conjunta RFB/PGFN nº 1.751, de 2/10/2014.
Emitida às 10:59:04 do dia 03/04/2023 <hora e data de Brasília>.
Válida até 30/09/2023.

Código de controle da certidão: **AF64.9E20.5C62.8DD4**
Qualquer rasura ou emenda invalidará este documento.



SECRETARIA DE ESTADO DE FAZENDA DE MINAS GERAIS

CERTIDÃO DE DÉBITOS TRIBUTÁRIOS

Positiva com efeito de negativa

CERTIDÃO EMITIDA EM:
23/05/2023CERTIDÃO VALIDA ATÉ:
21/08/2023

NOME/NOME EMPRESARIAL: ALFALAGOS LTDA.

INSCRIÇÃO ESTADUAL: 016189241.00-50

CNPJ/CPF: 05.194.502/0001-14

SITUAÇÃO: Ativo

LOGRADOURO: AVENIDA ALBERTO VIEIRA ROMAO

NÚMERO: 1700

COMPLEMENTO:

BAIRRO: DISTRITO INDUSTRIAL

CEP: 37135516

DISTRITO/POVOADO:

MUNICÍPIO: ALFENAS

UF: MG

Reservado o direito de a Fazenda Pública Estadual cobrar e inscrever quaisquer dívidas de responsabilidade do sujeito passivo acima identificado que vierem a ser apuradas, é certificado que:

1. Constatam débitos relativos a tributos administrados pela Fazenda Pública Estadual e/ou Advocacia Geral do Estado com a exigibilidade suspensa, nos termos do art. 151 da Lei nº 5.172, de 25 de outubro de 1966 - Código Tributário Nacional (CTN);

2. No caso de utilização para lavratura de escritura pública ou registro de formal de partilha, de carta de adjudicação expedida em autos de inventário ou de arrolamento, de sentença em ação de separação judicial, divórcio, ou de partilha de bens na união estável e de escritura pública de doação de bens imóveis, esta certidão somente terá validade se acompanhada da Certidão de Pagamento / Desoneração do ITCD, prevista no artigo 39 do Decreto 43.981/2005.

Certidão válida para todos os estabelecimentos da empresa, alcançando débitos tributários do sujeito passivo em Fase Administrativa ou inscritos em Dívida Ativa.

IDENTIFICAÇÃO	NÚMERO DO PTA	DESCRIÇÃO
016189241.00-50	59.000068314-43	Exigibilidade suspensa - parcelado

A autenticidade desta certidão deverá ser confirmada no sítio da Secretaria de Estado de Fazenda de Minas Gerais em www.fazenda.mg.gov.br => certidão de débitos tributários => certificar documentos

CÓDIGO DE CONTROLE DE CERTIDÃO: 2023000650100453



[Handwritten signatures]



Secretaria de Estado de
Fazenda
de Minas Gerais

COMPROVANTE DE INSCRIÇÃO ESTADUAL

DADOS CADASTRAIS

INSCRIÇÃO ESTADUAL: 016189241.00-50 CPF/CNPJ: 05.194.502/0001-14
NOME/NOME EMPRESARIAL: ALFALAGOS LTDA.
NOME FANTASIA:
CNAE PRINCIPAL / DESCRIÇÃO: 4644-3/01 - Comércio atacadista de medicamentos e drogas de uso humano
DESMEMBRAMENTO:
CNAE SECUNDÁRIA / 3250-7/05 - Fabricação de materiais para medicina e odontologia
DESMEMBRAMENTO:
NATUREZA JURÍDICA : SOCIEDADE EMPRESARIAL LIMITADA
REGIME DE RECOLHIMENTO : DEBITO E CREDITO CATEGORIA: Matríz
DATA INSCRIÇÃO: 13/09/2002 MEI: não
SITUAÇÃO INSCRIÇÃO: Ativo DATA DA SITUAÇÃO DA

ENDEREÇO DO ESTABELECIMENTO

UF: MINAS GERAIS
CEP: 37135516
MUNICÍPIO: ALFENAS
DISTRITO / POVOADO:
BAIRRO: DISTRITO INDUSTRIAL
LOGRADOURO: AVENIDA - ALBERTO VIEIRA ROMAO
NÚMERO: 1700
COMPLEMENTO DO CEP:
COMPLEMENTO:

EMITIDO EM

03/05/2023 07:34:27

[Handwritten signatures]





CERTIDÃO NEGATIVA DE DÉBITOS

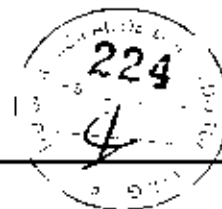

Nome / Razão Social

ALFALAGOS LTDA CNPJ: 05194502000114

Aviso

Sem débitos pendentes até a presente data.

Comprovação Junto à

Finalidade

Mensagem

Certificamos que até a presente data não constam débitos tributários relativo ao cadastro econômico com a localização abaixo descrita.

A Fazenda Municipal se reserva o direito de cobrar débitos que venham a ser constatados, mesmo se referentes a períodos compreendidos nesta certidão.

Inscrição

Econômico: 12179 - Atividade principal: COMÉRCIO ATACADISTA DE MEDICAMENTOS E DROGAS DE USO

Endereço: Avenida ALBERTO VIEIRA ROMAO (ANTIGA AVENIDA FURNAS), 1700 - Bairro DISTRITO INDUSTRIAL -
Compl. 0 - CEP 37.135-516

Código de Controle

CWR2FXDWZGEP4WS1

A validade do documento pode ser consultada no site da prefeitura por meio do código de controle informado.
<http://www.alfenas.mg.gov.br>

Alfenas (MG), 12 de Abril de 2023

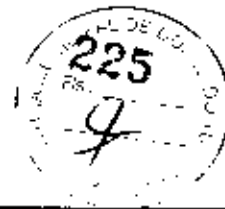

CERTIDÃO NEGATIVA DE DÉBITOS

Nome / Razão Social

ALFALAGOS LTDA CNPJ: 05194502000114

Aviso

Sem débitos pendentes até a presente data.

Comprovação Junto à

Finalidade

Mensagem

Certificamos que até a presente data não constam débitos tributários relativo ao cadastro econômico com a localização abaixo descrita.

A Fazenda Municipal se reserva o direito de cobrar débitos que venham a ser constatados, mesmo se referentes a períodos compreendidos nesta certidão.

Inscrição

Econômico: 12179 - Atividade principal: COMÉRCIO ATACADISTA DE MEDICAMENTOS E DROGAS DE USO

Endereço: Avenida ALBERTO VIEIRA ROMAO (ANTIGA AVENIDA FURNAS), 1700 - Bairro DISTRITO INDUSTRIAL -
Compl. 0 - CEP 37.135-516

Código de Controle

CWBBXIU1ZO1Q2NM1

A validade do documento pode ser consultada no site da prefeitura por meio do código de controle informado.
<http://www.alfenas.mg.gov.br>

Alfenas (MG), 31 de Março de 2023



CERTIDÃO NEGATIVA DE DÉBITOS



Nome / Razão Social

ALFENAS PARTICIPAÇÕES E EMPREENDIMENTOS LTDA CNPJ: 12116530000189

Aviso

Sem débitos pendentes até a presente data.

Comprovação Junto à

Finalidade

Mensagem

Certificamos que até a presente data não constam débitos tributários relativo ao imóvel com a localização abaixo descrita.

A Fazenda Municipal se reserva o direito de cobrar débitos que venham a ser constatados, mesmo se referentes a períodos compreendidos nesta certidão.

Inscrição

Imóvel: 15115 - Inscrição: 01.06.370.0191.0001 - Quadra: 14 - Lote: 1

Endereço: Avenida ALBERTO VIEIRA ROMAO (ANTIGA AVENIDA FURNAS), 1700 - Bairro DISTRITO INDUSTRIAL - CEP 37.135-516

Código de Controle

CWTMAXFBBLMJOU91

A validade do documento pode ser consultada no site da prefeitura por meio do código de controle informado.
<http://www.alfenas.mg.gov.br>

Alfenas (MG), 31 de Março de 2023



CERTIDÃO NEGATIVA DE DÉBITOS



Nome / Razão Social

ALFENAS PARTICIPAÇÕES E EMPREENDIMENTOS LTDA CNPJ: 12116530000189

Aviso

Sem débitos pendentes até a presente data.

Comprovação Junto à

Finalidade

Mensagem

Certificamos que até a presente data não constam débitos tributários relativo ao imóvel com a localização abaixo descrita.

A Fazenda Municipal se reserva o direito de cobrar débitos que venham a ser constatados, mesmo se referentes a períodos compreendidos nesta certidão.

Inscrição

Imóvel: 50046 - Inscrição: 01.06.370.0191.0002 - Quadra: 14 - Lote: 1

Endereço: Avenida ALBERTO VIEIRA ROMAO (ANTIGA AVENIDA FURNAS), 1700 - Bairro DISTRITO INDUSTRIAL - Compl. SALA UM (SEGUNDO ANDAR) - CEP 37.135-516

Código de Controle

CWOWANMNXM10ZCE1

A validade do documento pode ser consultada no site da prefeitura por meio do código de controle informado.

<http://www.alfenas.mg.gov.br>

Alfenas (MG), 31 de Março de 2023



CERTIDÃO NEGATIVA DE DÉBITOS

Nome / Razão Social

ALFENAS PARTICIPAÇÕES E EMPREENDIMENTOS LTDA CNPJ: 12116530000189

Aviso

Sem débitos pendentes até a presente data.

Comprovação Junto à

Finalidade

Mensagem

Certificamos que até a presente data não constam débitos tributários relativo ao imóvel com a localização abaixo descrita.

A Fazenda Municipal se reserva o direito de cobrar débitos que venham a ser constatados, mesmo se referentes a períodos compreendidos nesta certidão.

Inscrição

Imóvel: 61251 - Inscrição: 01.06.370.0191.0004 - Quadra: 14 - Lote: 1

Endereço: Avenida ALBERTO VIEIRA ROMAO (ANTIGA AVENIDA FURNAS), 1700 - Bairro DISTRITO INDUSTRIAL - Compl. SALA TRES



Código de Controle

CWF9NNPVOPAWOLI1

A validade do documento pode ser consultada no site da prefeitura por meio do código de controle informado.
<http://www.alfenas.mg.gov.br>

Alfenas (MG), 31 de Março de 2023



CERTIDÃO NEGATIVA DE DÉBITOS

Nome / Razão Social

ALFENAS PARTICIPAÇÕES E EMPREENDIMENTOS LTDA CNPJ: 12116530000189

Aviso

Sem débitos pendentes até a presente data.

Comprovação Junto à

Finalidade

Mensagem

Certificamos que até a presente data não constam débitos tributários relativo ao imóvel com a localização abaixo descrita.

A Fazenda Municipal se reserva o direito de cobrar débitos que venham a ser constatados, mesmo se referentes a períodos compreendidos nesta certidão.

Inscrição

Imóvel: 50047 - Inscrição: 01.06.370.0191.0003 - Quadra: 14 - Lote: 1

Endereço: Avenida ALBERTO VIEIRA ROMAO (ANTIGA AVENIDA FURNAS), 1700 - Bairro DISTRITO INDUSTRIAL - Compl. SALA DOIS (SEGUNDO ANDAR) - CEP 37.135-616



Código de Controle

CWQXLZXBK82KF7A1

A validade do documento pode ser consultada no site da prefeitura por meio do código de controle informado.

<http://www.alfenas.mg.gov.br>

Alfenas (MG), 31 de Março de 2023



CERTIDÃO NEGATIVA DE DÉBITOS

Nome / Razão Social

ALFENAS PARTICIPAÇÕES E EMPREENDIMENTOS LTDA CNPJ: 12116530000189

Aviso

Sem débitos pendentes até a presente data.

Comprovação Junto à

Finalidade

Mensagem

Certificamos que até a presente data não constam débitos tributários relativo ao imóvel com a localização abaixo descrita.

A Fazenda Municipal se reserva o direito de cobrar débitos que venham a ser constatados, mesmo se referentes a períodos compreendidos nesta certidão.

Inscrição

Imóvel: 62661 - Inscrição: 01.06.370.0191.0005

Endereço: Avenida ALBERTO VIEIRA ROMAO (ANTIGA AVENIDA FURNAS), 1700 - Bairro DISTRITO INDUSTRIAL -
Compl. SALA DOIS (TERREO)



Código de Controle

CWJDPEEUF5HZVKH1

A validade do documento pode ser consultada no site da prefeitura por meio do código de controle informado.
<http://www.alfenas.mg.gov.br>

Alfenas (MG), 31 de Março de 2023



PODER JUDICIÁRIO
JUSTIÇA DO TRABALHO

CERTIDÃO NEGATIVA DE DÉBITOS TRABALHISTAS



Nome: ALFALAGOS LTDA. (MATRIZ E FILIAIS)
CNPJ: 05.194.502/0001-14
Certidão nº: 4545141/2023
Expedição: 31/01/2023, às 11:09:33
Validade: 30/07/2023 - 180 (cento e oitenta) dias, contados da data de sua expedição.

Certifica-se que **ALFALAGOS LTDA. (MATRIZ E FILIAIS)**, inscrito(a) no CNPJ sob o nº **05.194.502/0001-14**, **NÃO CONSTA** como inadimplente no Banco Nacional de Devedores Trabalhistas.

Certidão emitida com base nos arts. 642-A e 883-A da Consolidação das Leis do Trabalho, acrescentados pelas Leis ns.º 12.440/2011 e 13.467/2017, e no Ato 01/2022 da CGJT, de 21 de janeiro de 2022. Os dados constantes desta Certidão são de responsabilidade dos Tribunais do Trabalho.

No caso de pessoa jurídica, a Certidão atesta a empresa em relação a todos os seus estabelecimentos, agências ou filiais.

A aceitação desta certidão condiciona-se à verificação de sua autenticidade no portal do Tribunal Superior do Trabalho na Internet (<http://www.tst.jus.br>).

Certidão emitida gratuitamente.

INFORMAÇÃO IMPORTANTE

Do Banco Nacional de Devedores Trabalhistas constam os dados necessários à identificação das pessoas naturais e jurídicas inadimplentes perante a Justiça do Trabalho quanto às obrigações estabelecidas em sentença condenatória transitada em julgado ou em acordos judiciais trabalhistas, inclusive no concernente aos recolhimentos previdenciários, a honorários, a custas, a emolumentos ou a recolhimentos determinados em lei; ou decorrentes de execução de acordos firmados perante o Ministério Público do Trabalho, Comissão de Conciliação Prévia ou demais títulos que, por disposição legal, contiver força executiva.



Tribunal de Justiça do Estado de Minas Gerais

ALFENAS

CERTIDÃO CÍVEL DE FALÊNCIA E CONCORDATA NEGATIVA

CERTIFICO que, revendo os registros de distribuição de ação de NATUREZA CÍVEL nesta comarca, até a presente data, nas ações específicas de Concordata Preventiva / Suspensiva, Falência de Empresários, Sociedades Empresariais, Microempresas e Empresas de Pequeno Porte, Recuperação Extrajudicial, Recuperação Judicial, NADA CONSTA em tramitação contra:

Nome: ALFALAGOS LTDA
CNPJ: 05.194.502/0001-14

Observações:

a) Certidão expedida gratuitamente através da internet, nos termos do caput do art. 8º da Resolução 121/2010 do Conselho Nacional de Justiça;

b) a informação do número do CPF/CNPJ é de responsabilidade do solicitante da certidão, sendo pesquisados o nome e o CPF/CNPJ exatamente como digitados;

c) ao destinatário cabe conferir o nome e a titularidade do número do CPF/CNPJ informado, podendo confirmar a autenticidade da Certidão no portal do Tribunal de Justiça do Estado de Minas Gerais (<http://www.tjmg.jus.br>), pelo prazo de 3 (três) meses após a sua expedição;

d) esta Certidão inclui os processos físicos e eletrônicos, onde houver sido implantado o Processo Judicial Eletrônico - PJe, o Sistema CNJ (Ex-Projudi) e o SEEU - Sistema Eletrônico de Execução Unificada, tendo a mesma validade da certidão emitida diretamente no Fórum e abrange os processos da Justiça Comum, do Juizado Especial e da Turma Recursal apenas da comarca pesquisada, com exceção do SEEU, cujo sistema unificado abrange todas as comarcas do Estado;

e) A presente certidão não faz referência a período de anos, uma vez que somente se refere à existência de feitos judiciais em andamento (processos ativos) contra o nome pesquisado, conforme Provimento 355/2018 da Corregedoria Geral de Justiça.

A presente certidão NÃO EXCLUI a possibilidade da existência de outras ações de natureza diversa daquelas aqui mencionadas.

Certidão solicitada em 02 de Maio de 2023 às 11:21



ALFENAS, 03 de Maio de 2023 às 14:59

Código de Autenticação: 2305-0314-5929-0353-2113

Para validar esta certidão, acesse o site do TJMG (www.tjmg.jus.br) em Certidão Judicial/AUTENTICIDADE DA CERTIDÃO /AUTENTICAÇÃO 2 informando o código.

ATENÇÃO: Documento composto de 1 folhas(s). Documento emitido por processamento eletrônico. Qualquer emenda ou rasura gera sua invalidade e será considerada como indício de possível adulteração ou tentativa de fraude.



Prefeitura Municipal de Alfenas
SECRETARIA MUNICIPAL DE SAÚDE
DIVISÃO DE VIGILÂNCIA SANITÁRIA

Fone: (35) 3297-2306 - E-mail: visa@alfenas.mg.gov.br



ALVARÁ SANITÁRIO

12179/2022 VISA

A VIGILÂNCIA SANITÁRIA MUNICIPAL DE ALFENAS, Estado de Minas Gerais, de acordo com a legislação vigente e tendo em vista a regularidade do processo 21502/2022 com pendência de adequação, em que é (são) interessado(s):

Razão Social: ALFALAGOS LTDA

Nome Fantasia:

CPF / CNPJ : 05.194.502/0001-14

Insc. Municipal: 12179

Área VISA Mº: 7115,27

Resolve conceder-lhe(s) ALVARÁ SANITÁRIO para o corrente exercício, que o(s) habilita(m) a manter

Atividade

COMÉRCIO ATACADISTA DE MEDICAMENTOS E DROGAS DE USO HUMANO



Avenida ALBERTO VIEIRA ROMAO (ANTIGA AVENIDA FURNAS) Nº 1700 Comp. 0 Bairro:
 Endereço Fiscal: DISTRITO INDUSTRIAL CEP: 37135516

Observação : Distribuidora de medicamentos, produtos para a saúde e produtos alimentícios. Estabelecimento autorizado a comercializar medicamentos sujeitos a controle especial.

Sob a responsabilidade de : Magali Aparecida Esteves Pereira - CRF/MG 11577

Sob a responsabilidade de : Substituto - Serli Aparecida Esteves Barbosa - CRF/MG 17765

Alfenas (MG), 14 de Outubro de 2022.

Wagner Soares
 Coordenador de Vigilância Sanitária
 CPF: 877.558.100-40

Monstela S. Suertes Pereira
 Odontóloga - Fiscal Sanitário
 Div/S/Matr: 5243
 Sec. Mun. de Saúde/Pref. Mun. de Alfenas

Wagner Soares
 Coordenador de Vigilância Sanitária
 CPF: 877.558.100-40

Wagner Soares
 Coordenador Vigilância Sanitária

CARTÓRIO DO 1º OFÍCIO
 Mª Helena Munhoz Fernandes
 Tabela
 Paulo César Pinto Rabelo
 Tabelião

*** **FIXAR EM LOCAL VISÍVEL** ***

*** **Válido até: 11/10/2023** ***

20 dias antes do término da vigência deste Alvará Sanitário.
 -B, Lei Estadual 13317/99)

1º Tabelionato de Notas de Alfenas - MG
 Autentico este documento, composto de 1 folha(s), por mim rubricada(s), numerada(s) e carimbada(s), por ser reprodução fiel do original que me foi apresentado, do que dou fé.
 Alfenas, 14/10/2022 10:02:23 27926

SELO DE CONSULTA: GCB47378
 CÓDIGO DE SEGURANÇA: 44754414.3293.4005
 Quantidade de atos praticados: 1
 Atos praticado(s) por:
 MARIA HELENA MUNHOZ FERNANDES - TABELÃO
 Empl: R\$7,04 TFD: R\$2,19 Total: R\$9,23 ISS: R\$0,13
 Consulte a validade deste selo no site: <https://seios.fmg.jus.br>



Mª DA
 ESTANISLA
 ACR08884

O presente documento digital foi conferido com o original e assinado digitalmente por MARIA HELENA MUNHOZ FERNANDES, em sexta-feira, 14 de outubro de 2022 10:15:06 GMT-03:00; CNIS: 04.045-1 - Ofício do 1º Tabelionato de Notas de Alfenas/MG, nos termos da medida provisória N. 2.200-2 de 24 de agosto de 2001. Sua autenticidade deverá ser confirmada no endereço eletrônico www.censad.org.br/autenticidade. O presente documento digital pode ser convertido em papel por meio de autenticação no Tabelionato de Notas. Provimento nº 100/2020 CNJ - artigo 22.

(Handwritten signatures)



Prefeitura Municipal de Alfenas

CNPJ 18.243.220/0001-01

Praça Dr. Fausto Monteiro, 347 - Centro - CEP 37130-031 - Alfenas-MG
Fones: (35) 3698-1350 - E-mail: atendimento@alfenas.mg.gov.br

ALVARÁ LICENÇA PARA LOCALIZAÇÃO E FUNCIONAMENTO

ALVARÁ No. : 223

ANO:

2023

DADOS DO CONTRIBUINTE:

Inscrição Municipal : 12179

Código do Contribuinte : 38361

Razão Social : ALFALAGOS LTDA

Nome Fantasia :

Endereço Fiscal : Avenida ALBERTO VIEIRA ROMAO (ANTIGA AVENIDA FURNAS) Nº 1708
Comp. 0 Balro: DISTRITO INDUSTRIAL

CEP : 37135-516

CNPJ / CPF : 05.194.502/0001-14

IDENTIFICAÇÃO :

Data Vencimento Laudo Corpo de Bombeiros: 29/07/2024

Data de Início das Atividades : 10/07/2002

Área Utilizada : 7115,27

No. Processo Administrativo :

Porte do Contribuinte: Não classificada

DADOS DA LICENÇA :

Horários de Funcionamento : Entrada: 08:00:00 / Saída : 18:00:00

COMÉRCIO ATACADISTA DE MEDICAMENTOS E DROGAS DE USO HUMANO

INFORMAÇÕES COMPLEMENTARES : Respeitar Leis 2707/95, 2723/95 e NBR 10152/90.

Observações / ressalvas ou restrições :

ESTA LICENÇA DEVERÁ SER MANTIDA EM LOCAL VISÍVEL PARA FISCALIZAÇÃO.

No caso de encerramento de Atividades, o Contribuinte deve dirigir-se a Prefeitura Municipal para solicitar o encerramento, sob pena de continuarem a ser lançados os tributos.

Isabel Cristina Vilela Santos

Diretora de Gestão de Arrec. de Rec. Proprios

Dirceu Esteves Junior
Auxiliar de Arrecadação

Alfenas(MG), 7 de Fevereiro de 2023.

VALIDO ATÉ 28/02/2024

CARTÓRIO DO 1º OFÍCIO
Mª Helena Munhoz Fernandes
Tabelão
Paulo César Pinto Rabelo

1º Tabelionato de Notas de Alfenas - MG
Autentico este documento, composto de 1 folha(s), por mim rubricada(s), numerada(s) e carimbada(s), por ser reprodução fiel do original que me foi apresentado, do que dou fé.
Alfenas, 18/02/2023 10:44:04 22024

SELO DE CONSULTA: GJR56621
CÓDIGO DE SEGURANÇA: 2361.3073.5819.0256
Quantidade de atos praticados: 1
Ato(s) praticado(s) por:
PAULO CESAR PINTO RABELO - OFICIAL SUBSTITUTO
Emel:R\$7,44 YF:R\$2,31 Total:R\$9,75 ISS:R\$0,14
Consulte a validade deste selo no site: <https://selos.tjmg.jus.br>

Nº DA ETIQUETA ACF917053



O presente documento digital foi conferido com o original e assinado digitalmente por MARIA HELENA MUNHOZ FERNANDES, em quinta-feira, 16 de fevereiro de 2023 10:46:59 GMT-03:00, CNS: 04.045-1 - Ofício do 1º Tabelionato de Notas de Alfenas/MG, nos termos da medida provisória N.º 2.200-2 de 24 de agosto de 2001. Sua autenticidade deverá ser confirmada no endereço eletrônico www.cenad.org.br/autenticidade. O presente documento digital pode ser convertido em papel por meio de autenticação no Tabelionato de Notas. Provimento nº 100/2020 CNJ - art.º 22.

Consultas / Funcionamento de Empresa Nacional / Resultado / Detalhamento

Dados da Empresa Nacional

Razão Social ALFALAGOS LTDA	CNPJ 05.194.502/0001-14
Nome Fantasia ALFALAGOS LTDA	
Endereço na Internet	SAC
Endereço Completo Avenida Alberto Vieira Romão, nº 1.700 - Distrito Industrial CEP: 37.135-516	Cidade/UF ALFENAS/MG
Responsável Técnico MAGALI APARECIDA ESTEVES PEREIRA	Responsável Legal MAGALI APARECIDA ESTEVES PEREIRA

Dados do Cadastro

Cadastro Nº 1.05534-6	Data do Cadastro 28/03/2003	Situação <input type="button" value="Ativa"/>
Nº do Processo <u>25351.222583/2002-49</u>	Cadastro 1 - Medicamento	

Atividades / Classes

Armazenar

- Medicamento

Distribuir

- Medicamento

Expedir

- Medicamento

Importar

- Medicamento

Transportar

- Medicamento



**DISTRIBUIR: CORRELATOS**
EXPEDIR: CORRELATOS

EMPRESA: ENTREGA FÁCIL EXPRESS LTDA - EPP
 ENDEREÇO: RUA JOSÉ BAJERSKI, 260
 BAIRRO: ABRANCHES CEP: 80220320 - CURITIBA/PR
 CNPJ: 03.551.725/0002-47
 PROCESSO: 25351.535963/2016-09 AUTORIZAÇÃO:
 PX33H43M7369 (8.14486.9)
 ATIVIDADE/CLASSE
 TRANSPORTAR: CORRELATOS

EMPRESA: QUANTUM INDUSTRIA, DISTRIBUIÇÃO E EXPORTAÇÃO DE PRODUTOS MEDICOS LTDA ME
 ENDEREÇO: RUA EUGENIO DE TOLEDO RODOLVHO, 19
 BAIRRO: JARDIM PORTO REAL 2 CEP: 13485400 - LIMEIRA/SP
 CNPJ: 21.792.188/0001-28
 PROCESSO: 25351.559119/2016-09 AUTORIZAÇÃO:
 Y731M93H067H (8.14499.4)
 ATIVIDADE/CLASSE
 ARMAZENAR: CORRELATOS
 DISTRIBUIR: CORRELATOS
 EMBALAR: CORRELATOS
 EXPEDIR: CORRELATOS
 FABRICAR: CORRELATOS
 REEMBALAR: CORRELATOS

EMPRESA: PROSEJUR BRASILEIRA TRANSPORTADORA DE VALORES E SEGURANCA
 ENDEREÇO: RUA CLIMACO BARBOSA, 600
 BAIRRO: CAMBUCI CEP: 01523000 - SÃO PAULO/SP
 CNPJ: 17.428.731/0086-24
 PROCESSO: 25351.019167/2016-95 AUTORIZAÇÃO:
 G9YM251M0761 (8.14519.3)
 ATIVIDADE/CLASSE
 TRANSPORTAR: CORRELATOS

EMPRESA: MD DISTRIBUIÇÃO E SERVIÇOS LTDA
 ENDEREÇO: AVENIDA JOSÉ ANDRAUS GASSANI Nº 4256 - MODULO J
 BAIRRO: DISTRITO INDUSTRIAL CEP: 36402324 - UBERLÂNDIA/MG
 CNPJ: 24.630.578/0001-90
 PROCESSO: 25351.536509/2016-01 AUTORIZAÇÃO:
 ATIVIDADE/CLASSE
 ARMAZENAR: SANEANTE DOMIS
 DISTRIBUIR: SANEANTE DOMIS
 EXPEDIR: SANEANTE DOMIS

EMPRESA: SPEED BOYS EXPRESS ENTREGAS RAPIDAS EIRELI - EPP
 ENDEREÇO: AVENIDA JOÃO PAULO I Nº 1776
 BAIRRO: JARDIM SANTA BARBARA CEP: 06817000 - EMBU DAS ARBES/SP
 CNPJ: 01.358.518/0001-64
 PROCESSO: 25351.544500/2016-03 AUTORIZAÇÃO:
 ATIVIDADE/CLASSE
 TRANSPORTAR: SANEANTE DOMIS

EMPRESA: EXPRESS FIEL LTDA - EPP
 ENDEREÇO: AVENIDA MAUES, Nº 151
 BAIRRO: JARDIM BOM CLIMA CEP: 07196130 - GUARULHOS/SP
 CNPJ: 13.762.882/0001-74
 PROCESSO: 25351.544473/2016-03 AUTORIZAÇÃO:
 ATIVIDADE/CLASSE
 TRANSPORTAR: SANEANTE DOMIS

EMPRESA: ORTHOSHOP COMÉRCIO LTDA
 ENDEREÇO: RUA PROFESSORA SEVERINA MOURA, 110
 BAIRRO: TORRE CEP: 58040 77 - JOÃO PESSOA/PB
 CNPJ: 01.965.517/0001-03
 PROCESSO: 25351.517563/2016-06 AUTORIZAÇÃO:
 ATIVIDADE/CLASSE
 ARMAZENAR: SANEANTE DOMIS
 DISTRIBUIR: SANEANTE DOMIS
 EXPEDIR: SANEANTE DOMIS

EMPRESA: SIGA LOGÍSTICA E SERVIÇOS LTDA
 ENDEREÇO: RUA ANSELMO VACCARI, 140
 BAIRRO: AGULAS BELAS CEP: 83040580 - SÃO JOSÉ DOS PINHAIS/PR
 CNPJ: 07.072.129/0001-54
 PROCESSO: 25351.544096/2016-06 AUTORIZAÇÃO:
 ATIVIDADE/CLASSE
 ARMAZENAR: SANEANTE DOMIS
 EXPEDIR: SANEANTE DOMIS

EMPRESA: FRANCISMAR GOMES DO NASCIMENTO - EPP
 ENDEREÇO: RUA TABAJARAS, 491
 BAIRRO: JARDIM S FRANCISCO CEP: 13456106 - SANTA BÁRBARA DOESTE/SP
 CNPJ: 23.463.815/0001-02
 PROCESSO: 25351.538732/2016-07 AUTORIZAÇÃO:
 ATIVIDADE/CLASSE
 ARMAZENAR: SANEANTE DOMIS
 DISTRIBUIR: SANEANTE DOMIS
 EMBALAR: SANEANTE DOMIS
 EXPEDIR: SANEANTE DOMIS

FABRICAR: SANEANTE DOMIS
FRACIONAR: SANEANTE DOMIS
REEMBALAR: SANEANTE DOMIS

EMPRESA: GOLD INDUSTRIA E COMÉRCIO LTDA
 ENDEREÇO: AVENIDA MARINGÁ Nº 2.102
 BAIRRO: EMILIANO PERNETA CEP: 83325360 - PINHAIS/PR
 CNPJ: 05.671.166/0001-86
 PROCESSO: 25351.514598/2016-07 AUTORIZAÇÃO:
 ATIVIDADE/CLASSE
 ARMAZENAR: SANEANTE DOMIS
 DISTRIBUIR: SANEANTE DOMIS
 EXPEDIR: SANEANTE DOMIS

EMPRESA: MEDCOM COMERCIO DE MEDICAMENTOS E PRODUTOS HOSPITALARES
 ENDEREÇO: ALAMEDA DA ESPADODIAS 452 QD R2 LT 04
 BAIRRO: ST RECR MAN BERN SAYAO CEP: 74681220 - GOIÂNIA/GO
 CNPJ: 25.211.499/0001-07
 PROCESSO: 25351.555667/2016-07 AUTORIZAÇÃO:
 ATIVIDADE/CLASSE
 ARMAZENAR: SANEANTE DOMIS
 DISTRIBUIR: SANEANTE DOMIS
 EXPEDIR: SANEANTE DOMIS
 TRANSPORTAR: SANEANTE DOMIS

EMPRESA: QNQ INDUSTRIA DE PRODUTOS QUÍMICOS LTDA ME
 ENDEREÇO: R PROFESSOR RÔMULO PROENÇA S/N BL C GAL: 3 SL 1
 BAIRRO: PK1 CEP: 60440552 - PORTALEZACE
 CNPJ: 10.791.923/0001-62
 PROCESSO: 25351.548376/2016-07 AUTORIZAÇÃO:
 ATIVIDADE/CLASSE
 ARMAZENAR: SANEANTE DOMIS
 DISTRIBUIR: SANEANTE DOMIS
 EMBALAR: SANEANTE DOMIS
 EXPEDIR: SANEANTE DOMIS
 FABRICAR: SANEANTE DOMIS
 FRACIONAR: SANEANTE DOMIS
 REEMBALAR: SANEANTE DOMIS

EMPRESA: BRAZMIX COMERCIO VAREJISTA E ATACADISTA LTDA
 ENDEREÇO: RODOVIA DA UVA Nº 4709 BARRAÇÃO II
 BAIRRO: ARRUDA CEP: 83401520 - COLOMBO/PR
 CNPJ: 10.972.948/0001-62
 PROCESSO: 25351.551865/2016-07 AUTORIZAÇÃO:
 ATIVIDADE/CLASSE
 ARMAZENAR: SANEANTE DOMIS
 DISTRIBUIR: SANEANTE DOMIS
 EXPEDIR: SANEANTE DOMIS

EMPRESA: MACAUBA DISTRIBUIDORA DE MEDICAMENTOS LTDA
 ENDEREÇO: AV NAZARE 1302
 BAIRRO: IPIRANGA CEP: 04262200 - SÃO PAULO/SP
 CNPJ: 24.123.723/0001-24
 PROCESSO: 25351.559684/2016-08 AUTORIZAÇÃO:
 ATIVIDADE/CLASSE
 ARMAZENAR: SANEANTE DOMIS
 DISTRIBUIR: SANEANTE DOMIS
 EXPEDIR: SANEANTE DOMIS

EMPRESA: BOTANIC DO BRASIL COSMÉTICOS LTDA
 ENDEREÇO: ROD BR 020 KM 2,5 CHACARA 05 GALPAO 04
 BAIRRO: REGIÃO DOS LAGOS (SOBRADINHO) CEP: 73251902 - BRASÍLIA/DF
 CNPJ: 16.672.196/0001-44
 PROCESSO: 25351.479975/2016-08 AUTORIZAÇÃO:
 ATIVIDADE/CLASSE
 ARMAZENAR: SANEANTE DOMIS
 DISTRIBUIR: SANEANTE DOMIS
 EMBALAR: SANEANTE DOMIS
 EXPEDIR: SANEANTE DOMIS
 FABRICAR: SANEANTE DOMIS
 FRACIONAR: SANEANTE DOMIS
 REEMBALAR: SANEANTE DOMIS

EMPRESA: SANEANTES LAVEBRIIL SUPER CLORO COMÉRCIO E INDUSTRIA LTDA ME
 ENDEREÇO: RUA HELOISA PACHECO DE LIMA Nº 214 LOTE 9 QD 22 - GALPAO
 BAIRRO: JARDIM MERITI CEP: 25555460 - SÃO JOÃO DE MERITI/RJ
 CNPJ: 09.156.616/0001-20
 PROCESSO: 25351.554097/2016-09 AUTORIZAÇÃO:
 ATIVIDADE/CLASSE
 ARMAZENAR: SANEANTE DOMIS
 DISTRIBUIR: SANEANTE DOMIS
 EMBALAR: SANEANTE DOMIS
 EXPEDIR: SANEANTE DOMIS
 FABRICAR: SANEANTE DOMIS
 FRACIONAR: SANEANTE DOMIS
 REEMBALAR: SANEANTE DOMIS

EMPRESA: CIRCULAR TRANSPORT E LOGISTICA LTDA
 ENDEREÇO: RUA MANOEL COELHO DE ALENCAR, 510
 BAIRRO: BETOLÂNDIA CEP: 63036200 - JUAZEIRO DO NORTE/CE
 CNPJ: 14.672.650/0001-98
 PROCESSO: 25351.249813/2016-21 AUTORIZAÇÃO:
 ATIVIDADE/CLASSE
 TRANSPORTAR: SANEANTE DOMIS

TÓTAI DE EMPRESAS : 109

RESOLUÇÃO - RE Nº 3416, DE 21 DE DEZEMBRO DE 2016

O Gerente-Geral de Inspeção e Fiscalização Sanitária no uso das atribuições que lhe foram conferidas pela Portaria nº 2.198, de 30 de novembro de 2016, aliado ao disposto no art. 54, I, § 1º do Regulamento Interno aprovado nos termos do Anexo I da Resolução da Diretoria Colegiada - RDC nº 61, de 3 de fevereiro de 2016, resolve:

Art. 1º Altera a Autorização de Funcionamento das Empresas constantes no anexo desta Resolução.
 Art. 2º Esta Resolução entra em vigor na data de sua publicação.

MARCELO VOGLEK DE MORAES

ANEXO

EMPRESA: VULTEC INDUSTRIA DE COSMÉTICOS LTDA
 ENDEREÇO: RUA CANA VERDE, 110, GALPAO 192
 BAIRRO: JARDIM SILVESTRE CEP: 08584420 - ITAQUAQUECETUBA/SP
 CNPJ: 19.650.434/0001-65
 PROCESSO: 25351.338836/2016-00 AUTORIZAÇÃO:
 ATIVIDADE/CLASSE
 ARMAZENAR: COSMÉTICOS/PERFUMES/PRODUTOS DE HIGIENE
 DISTRIBUIR: COSMÉTICOS/PERFUMES/PRODUTOS DE HIGIENE
 EMBALAR: COSMÉTICOS/PERFUMES/PRODUTOS DE HIGIENE
 EXPEDIR: COSMÉTICOS/PERFUMES/PRODUTOS DE HIGIENE
 EXPORTAR: COSMÉTICOS/PERFUMES/PRODUTOS DE HIGIENE
 FABRICAR: COSMÉTICOS/PERFUMES/PRODUTOS DE HIGIENE
 FRACIONAR: COSMÉTICOS/PERFUMES/PRODUTOS DE HIGIENE
 IMPORTAR: COSMÉTICOS/PERFUMES/PRODUTOS DE HIGIENE
 REEMBALAR: COSMÉTICOS/PERFUMES/PRODUTOS DE HIGIENE
 TRANSPORTAR: COSMÉTICOS/PERFUMES/PRODUTOS DE HIGIENE

EMPRESA: AKOR INDUSTRIA DE PRODUTOS COSMÉTICOS LTDA - ME
 ENDEREÇO: RUA FRANCISCO CICAROLLI Nº 120
 BAIRRO: VÁRZEA GRANDE CEP: 95670000 - GRAMADO/RS
 CNPJ: 13.134.273/0001-70
 PROCESSO: 25351.788663/2014-13 AUTORIZAÇÃO:
 ATIVIDADE/CLASSE
 ARMAZENAR: COSMÉTICOS/PERFUMES/PRODUTOS DE HIGIENE
 DISTRIBUIR: COSMÉTICOS/PERFUMES/PRODUTOS DE HIGIENE
 EMBALAR: COSMÉTICOS/PERFUMES/PRODUTOS DE HIGIENE
 EXPEDIR: COSMÉTICOS/PERFUMES/PRODUTOS DE HIGIENE
 EXPORTAR: COSMÉTICOS/PERFUMES/PRODUTOS DE HIGIENE
 FABRICAR: COSMÉTICOS/PERFUMES/PRODUTOS DE HIGIENE
 REEMBALAR: COSMÉTICOS/PERFUMES/PRODUTOS DE HIGIENE

EMPRESA: J.M.C. DISTRIBUIDORA DE MEDICAMENTOS LTDA - EPP
 ENDEREÇO: RUA ARNALDO DOMINGOS MOTA 180 E 200
 BAIRRO: EL DORADO CEP: 12238572 - SÃO JOSÉ DOS CAMPOS/SP
 CNPJ: 18.966.338/0001-68
 PROCESSO: 25351.462418/2014-19 AUTORIZAÇÃO:
 ATIVIDADE/CLASSE
 ARMAZENAR: COSMÉTICOS/PERFUMES/PRODUTOS DE HIGIENE
 DISTRIBUIR: COSMÉTICOS/PERFUMES/PRODUTOS DE HIGIENE
 EXPEDIR: COSMÉTICOS/PERFUMES/PRODUTOS DE HIGIENE
 IMPORTAR: COSMÉTICOS/PERFUMES/PRODUTOS DE HIGIENE

EMPRESA: EUOPRESTIGIO DIATRIBUIÇÃO E COMÉRCIO DE ARTIGOS DE LUXO LTDA
 ENDEREÇO: AV. BRIGADEIRO FARIA LIMA, 1663, 6º ANDAR
 BAIRRO: JARDIM PAULISTANO CEP: 01452801 - SÃO PAULO/SP
 CNPJ: 11.662.449/0001-31
 PROCESSO: 25351.469471/2014-21 AUTORIZAÇÃO:
 ATIVIDADE/CLASSE
 ARMAZENAR: COSMÉTICOS/PERFUMES/PRODUTOS DE HIGIENE
 DISTRIBUIR: COSMÉTICOS/PERFUMES/PRODUTOS DE HIGIENE
 EXPEDIR: COSMÉTICOS/PERFUMES/PRODUTOS DE HIGIENE
 IMPORTAR: COSMÉTICOS/PERFUMES/PRODUTOS DE HIGIENE

EMPRESA: PEDRIGO & PEDRIGO LTDA
 ENDEREÇO: RUA CONDOR Nº 506
 BAIRRO: VILA CASCATÁ CEP: 86701472 - ARAPONGAS/PR
 CNPJ: 12.607.876/0001-80





PROCESSO: 25351.352154/2012-41 AUTORIZ/MS: 2.04642.1
 ATIVIDADE/CLASSE
 ARMAZENAR: COSMÉTICOS/PRODUTOS DE HIGIENE
 DISTRIBUIR: COSMÉTICOS/PRODUTOS DE HIGIENE
 EXPEDIR: COSMÉTICOS/PRODUTOS DE HIGIENE

EMPRESA: INNX COMERCIO IMPORTAÇÃO E EXPORTAÇÃO DE PRODUTOS PARA SAÚDE LTDA - ME
 ENDEREÇO: R MAMORE, Nº 564 PISO 1
 BAIRRO: BOM RETIRO CEP: 01128020 - SÃO PAULO/SP
 CNPJ: 20.124.126/0001-85
 PROCESSO: 25351.464953/2015-30 AUTORIZ/MS: 2.108227.3
 ATIVIDADE/CLASSE
 ARMAZENAR: COSMÉTICOS/PERFUMES/PRODUTOS DE HIGIENE
 DISTRIBUIR: COSMÉTICOS/PERFUMES/PRODUTOS DE HIGIENE
 EXPEDIR: COSMÉTICOS/PERFUMES/PRODUTOS DE HIGIENE

EMPRESA: DISTRIBUIDORA CHAMPION LTDA - ME
 ENDEREÇO: RUA ARIABE 160
 BAIRRO: CIDADE DUTRA CEP: 04806010 - SÃO PAULO/SP
 CNPJ: 06.259.436/0001-23
 PROCESSO: 25351.272211/2016-51 AUTORIZ/MS: 2.108923.7
 ATIVIDADE/CLASSE
 ARMAZENAR: COSMÉTICOS/PERFUMES/PRODUTOS DE HIGIENE
 DISTRIBUIR: COSMÉTICOS/PERFUMES/PRODUTOS DE HIGIENE
 EXPEDIR: COSMÉTICOS/PERFUMES/PRODUTOS DE HIGIENE
 TRANSPORTAR: COSMÉTICOS/PERFUMES/PRODUTOS DE HIGIENE

EMPRESA: SALUTE DISTRIBUIDORA MEDICAMENTOS E PRODUTOS HOSPITALARES EIRELI
 ENDEREÇO: RUA MACIÃO S/N, ENTRE RUA DO SOL E RUA AMAZONIA
 BAIRRO: ÁGUAS LINDAS CEP: 6700001 - ANANINDEUA/PA
 CNPJ: 18.606.861/0001-83
 PROCESSO: 25351.630222/2013-54 AUTORIZ/MS: 2.07167.0
 ATIVIDADE/CLASSE
 ARMAZENAR: COSMÉTICOS/PERFUMES/PROD. DE HIGIENE
 DISTRIBUIR: COSMÉTICOS/PERFUMES/PROD. DE HIGIENE
 EXPEDIR: COSMÉTICOS/PERFUMES/PROD. DE HIGIENE

EMPRESA: L. AUTO CARGO TRANSPORTE RODOVIÁRIO S/A
 ENDEREÇO: RUA ALDO DE MELO FREIRE, Nº 1675 A
 BAIRRO: CAPIM MACIO CEP: 59082030 - NATAL/RN
 CNPJ: 07.189.259/0001-71
 PROCESSO: 25351.157128/2014-69 AUTORIZ/MS: 2.07341.0
 ATIVIDADE/CLASSE
 TRANSPORTAR: COSMÉTICOS/PERFUMES/PRODUTOS DE HIGIENE

EMPRESA: MED FORT MEDICAMENTOS E PRODUTOS HOSPITALARES LTDA ME
 ENDEREÇO: RUA 09, S/N, QD 66A, LOTE 7
 BAIRRO: VILA BRASÍLIA CEP: 74911080 - APARECIDA DE GOIÂNIA/GO
 CNPJ: 12.407.590/0001-50
 PROCESSO: 25351.705358/2011-81 AUTORIZ/MS: 2.08186.9
 ATIVIDADE/CLASSE
 ARMAZENAR: COSMÉTICOS/PRODUTOS DE HIGIENE
 DISTRIBUIR: COSMÉTICOS/PRODUTOS DE HIGIENE
 EXPEDIR: COSMÉTICOS/PRODUTOS DE HIGIENE

EMPRESA: BIO DEVICES INDÚSTRIA E COMÉRCIO DE PRODUTOS MÉDICOS LTDA - EPP
 ENDEREÇO: AVENIDA FERNANDO STECCA, Nº 895
 BAIRRO: IPIRANGA CEP: 18087149 - SOROCABA/SP
 CNPJ: 05.962.921/0001-59
 PROCESSO: 25351.171094/2004-83 AUTORIZ/MS: 2.03835.1
 ATIVIDADE/CLASSE
 ARMAZENAR: COSMÉTICOS/PERFUMES/PRODUTOS DE HIGIENE
 DISTRIBUIR: COSMÉTICOS/PERFUMES/PRODUTOS DE HIGIENE
 EXPEDIR: COSMÉTICOS/PERFUMES/PRODUTOS DE HIGIENE
 IMPORTAR: COSMÉTICOS/PERFUMES/PRODUTOS DE HIGIENE

EMPRESA: TAYU QUÍMICA EIRELI - EPP
 ENDEREÇO: RUA JULIETTE WALDRICH Nº 530, GALPÃO 01
 BAIRRO: ENCANÇO CEP: 89130000 - INDAIAL/SC
 CNPJ: 97.493.407/0001-30
 PROCESSO: 25351.193084/2012-93 AUTORIZ/MS: 2.06716.0
 ATIVIDADE/CLASSE
 ARMAZENAR: PERFUMES/PRODUTOS DE HIGIENE
 DISTRIBUIR: PERFUMES/PRODUTOS DE HIGIENE
 EMBALAR: PERFUMES/PRODUTOS DE HIGIENE
 EXPEDIR: PERFUMES/PRODUTOS DE HIGIENE
 FABRICAR: PERFUMES/PRODUTOS DE HIGIENE
 REEMBALAR: PERFUMES/PRODUTOS DE HIGIENE

EMPRESA: HOSPFAR INDÚSTRIA E COMÉRCIO DE PRODUTOS HOSPITALARES S.A
 ENDEREÇO: RUA 03, Nº 975, LOTES 5/7/8
 BAIRRO: SETOR MORAIS CEP: 74620380 - GOIÂNIA/GO

CNPJ: 26.921.908/0001-21
 PROCESSO: 25351.641346/2007-98 AUTORIZ/MS: 2.04633.0
 ATIVIDADE/CLASSE
 ARMAZENAR: COSMÉTICOS/PRODUTOS DE HIGIENE
 DISTRIBUIR: COSMÉTICOS/PRODUTOS DE HIGIENE
 EXPEDIR: COSMÉTICOS/PRODUTOS DE HIGIENE
 TRANSPORTAR: COSMÉTICOS/PRODUTOS DE HIGIENE

EMPRESA: GO-UP A TECNOLOGIA COSMÉTICA EIRELI EPP
 ENDEREÇO: RUA ALCANTARA 634
 BAIRRO: VILA MARIA BAIXA CEP: 02110010 - SÃO PAULO/SP
 CNPJ: 02.438.053/0001-70
 PROCESSO: 25000.02062259-35 AUTORIZ/MS: 2.02084.3
 ATIVIDADE/CLASSE
 ARMAZENAR: COSMÉTICO/PERFUME/PROD. DE HIGIENE
 DISTRIBUIR: COSMÉTICO/PERFUME/PROD. DE HIGIENE
 EMBALAR: COSMÉTICO/PERFUME/PROD. DE HIGIENE
 EXPEDIR: COSMÉTICO/PERFUME/PROD. DE HIGIENE
 EXPORTAR: COSMÉTICO/PERFUME/PROD. DE HIGIENE
 FABRICAR: COSMÉTICO/PERFUME/PROD. DE HIGIENE
 IMPORTAR: COSMÉTICO/PERFUME/PROD. DE HIGIENE
 REEMBALAR: COSMÉTICO/PERFUME/PROD. DE HIGIENE
 TRANSPORTAR: COSMÉTICO/PERFUME/PROD. DE HIGIENE

EMPRESA: ROBERTO THOMAZ FILHO - EIRELI - EPP
 ENDEREÇO: AV SANTOS DUMONT, 180
 BAIRRO: JARDIM BOA VISTA CEP: 86039090 - LONDRI-PR
 CNPJ: 82.284.563/0001-13
 PROCESSO: 25351.391994/2014-02 AUTORIZ/MS: 1.10762.9
 ATIVIDADE/CLASSE
 ARMAZENAR: MEDICAMENTO
 DISTRIBUIR: MEDICAMENTO
 EXPEDIR: MEDICAMENTO

EMPRESA: ARESÉ PHARMA LTDA
 ENDEREÇO: RUA MARGINAL À RODOVIA DOM PEDRO I Nº 1081
 BAIRRO: CONTENDAS CEP: 13273902 - VALINHOS/SP
 CNPJ: 07.670.111/0001-54
 PROCESSO: 25351.335382/2016-31 AUTORIZ/MS: 1.15819.9
 ATIVIDADE/CLASSE
 ARMAZENAR: INSUMOS FARMACÉUTICOS/MEDICAMENTO
 DISTRIBUIR: INSUMOS FARMACÉUTICOS/MEDICAMENTO
 EMBALAR: INSUMOS FARMACÉUTICOS/MEDICAMENTO
 EXPEDIR: INSUMOS FARMACÉUTICOS/MEDICAMENTO
 FABRICAR: INSUMOS FARMACÉUTICOS/MEDICAMENTO
 IMPORTAR: INSUMOS FARMACÉUTICOS/MEDICAMENTO
 REEMBALAR: INSUMOS FARMACÉUTICOS/MEDICAMENTO

EMPRESA: COMAR LOGÍSTICA LTDA - ME
 ENDEREÇO: AV CALDAS JUNIOR N 934 PAVMTO PARTE SUPERIOR
 BAIRRO: BOA VISTA CEP: 99714050 - ERECHIM/RS
 CNPJ: 20.275.520/0001-14
 PROCESSO: 25351.188331/2015-41 AUTORIZ/MS: 1.13846.9
 ATIVIDADE/CLASSE
 TRANSPORTAR: MEDICAMENTO

EMPRESA: MEDIARMACY HOSPITALAR LTDA
 ENDEREÇO: RUA FERSEU DANTAS, Nº 425
 BAIRRO: VELAME CEP: 58420450 - CAMPINA GRANDE/PB
 CNPJ: 10.806.118/0001-65
 PROCESSO: 25351.035184/2010-43 AUTORIZ/MS: 1.08189.4
 ATIVIDADE/CLASSE
 ARMAZENAR: MEDICAMENTO
 DISTRIBUIR: MEDICAMENTO
 EXPEDIR: MEDICAMENTO

EMPRESA: NACIONAL COMERCIAL HOSPITALAR LTDA
 ENDEREÇO: AVENIDA DOUTOR CELSO CHARURI, Nº 7.500
 BAIRRO: JARDIM MANOEL PENNA CEP: 14098515 - RIBEIRÃO PRETO/SP
 CNPJ: 32.202.744/0001-92
 PROCESSO: 25351.171221/2004-44 AUTORIZ/MS: 1.05949.1
 ATIVIDADE/CLASSE
 ARMAZENAR: MEDICAMENTO
 DISTRIBUIR: MEDICAMENTO
 EXPEDIR: MEDICAMENTO

EMPRESA: SALUTE DISTRIBUIDORA MEDICAMENTOS E PRODUTOS HOSPITALARES EIRELI
 ENDEREÇO: RUA MACIÃO S/N, ENTRE RUA DO SOL E RUA AMAZONIA
 BAIRRO: ÁGUAS LINDAS CEP: 6700001 - ANANINDEUA/PA
 CNPJ: 18.606.861/0001-83
 PROCESSO: 25351.629608/2013-48 AUTORIZ/MS: 1.09864.1
 ATIVIDADE/CLASSE
 ARMAZENAR: MEDICAMENTO
 DISTRIBUIR: MEDICAMENTO
 EXPEDIR: MEDICAMENTO

EMPRESA: ALPALAGOS LTDA
 ENDEREÇO: AVENIDA ALBERTO VIEIRA ROMÃO, Nº 1.700
 BAIRRO: DISTRITO INDUSTRIAL CEP: 37135516 - ALFENAS/MG
 CNPJ: 05.194.502/0001-14
 PROCESSO: 25351.222583/2002-49 AUTORIZ/MS: 1.05534.6
 ATIVIDADE/CLASSE

ARMAZENAR: MEDICAMENTO
 DISTRIBUIR: MEDICAMENTO
 EXPEDIR: MEDICAMENTO
 TRANSPORTAR: MEDICAMENTO

EMPRESA: MED FORT MEDICAMENTOS E PRODUTOS HOSPITALARES LTDA ME
 ENDEREÇO: RUA 09, S/N, QD 66A, LOTE 7
 BAIRRO: VILA BRASÍLIA CEP: 74911080 - APARECIDA DE GOIÂNIA/GO
 CNPJ: 12.407.590/0001-50
 PROCESSO: 25351.705372/2011-50 AUTORIZ/MS: 1.09084.7
 ATIVIDADE/CLASSE
 ARMAZENAR: MEDICAMENTO
 DISTRIBUIR: MEDICAMENTO
 EXPEDIR: MEDICAMENTO

EMPRESA: APAMED HOSPITALAR EIRELI - EPP
 ENDEREÇO: RUA DOS CAUIEUROS, S/N Q 47 LOTE 07 GALPÃO 01
 BAIRRO: RETIRO DO BOSQUE CEP: 74990725 - APARECIDA DE GOIÂNIA/GO
 CNPJ: 19.891.676/0001-40
 PROCESSO: 25351.112220/2015-52 AUTORIZ/MS: 1.13614.7
 ATIVIDADE/CLASSE
 ARMAZENAR: MEDICAMENTO
 DISTRIBUIR: MEDICAMENTO
 EXPEDIR: MEDICAMENTO

EMPRESA: DLM TRANSPORTES LTDA
 ENDEREÇO: RUA CARVALHO, 860
 BAIRRO: JARDIM DO BOSQUE CEP: 94960567 - CACHOEIRA/RN
 CNPJ: 91.133.306/0001-71
 PROCESSO: 25351.157552/2009-58 AUTORIZ/MS: 1.07864.9
 ATIVIDADE/CLASSE
 TRANSPORTAR: MEDICAMENTO

EMPRESA: MEDCOM COMÉRCIO REPRESENTAÇÕES E SERVIÇOS LTDA EPP
 ENDEREÇO: RUA VEREADOR JOAQUIM MAURÍCIO CARDOSO FILHO Nº 747
 BAIRRO: COROA DO MEIO CEP: 49035750 - ARACAJU/SE
 CNPJ: 06.886.136/0001-27
 PROCESSO: 25351.145480/2012-60 AUTORIZ/MS: 1.09183.9
 ATIVIDADE/CLASSE
 ARMAZENAR: MEDICAMENTO
 DISTRIBUIR: MEDICAMENTO
 EXPEDIR: MEDICAMENTO

EMPRESA: L. AUTO CARGO TRANSPORTE RODOVIÁRIO S/A
 ENDEREÇO: RUA ALDO DE MELO FREIRE, Nº 1675 A
 BAIRRO: CAPIM MACIO CEP: 59082030 - NATAL/RN
 CNPJ: 07.189.259/0001-71
 PROCESSO: 25351.427768/2014-61 AUTORIZ/MS: 1.10976.9
 ATIVIDADE/CLASSE
 TRANSPORTAR: MEDICAMENTO

EMPRESA: BIONATUS FARMA COMERCIO DE MEDICAMENTOS LTDA
 ENDEREÇO: AV DR. MODESTO JOSE MOREIRA JUNIOR 34-95
 BAIRRO: PORTAL CEP: 15130000 - MIRASSOL/SP
 CNPJ: 11.423.344/0001-00
 PROCESSO: 25351.479992/2010-73 AUTORIZ/MS: 1.08499.5
 ATIVIDADE/CLASSE
 ARMAZENAR: MEDICAMENTO
 DISTRIBUIR: MEDICAMENTO
 EXPEDIR: MEDICAMENTO

EMPRESA: MUNOSUL DISTRIBUIDORA DE VACINAS E PROD. MÉDICOS HOSPITALARES LTDA
 ENDEREÇO: RUA SILVA JARDIM, 408
 BAIRRO: MONTESSERRAT CEP: 90450070 - PORTO ALEGRE/RS
 CNPJ: 91.481.432/0001-17
 PROCESSO: 25351.01274600-62 AUTORIZ/MS: 1.04863.6
 ATIVIDADE/CLASSE
 ARMAZENAR: MEDICAMENTO
 DISTRIBUIR: MEDICAMENTO
 EXPEDIR: MEDICAMENTO
 IMPORTAR: MEDICAMENTO

EMPRESA: PROFARMA SPECIALTY S.A
 ENDEREÇO: RUA JOSE OSWALDO DARWICH Nº239 QUADRA 02 LOTE 10
 BAIRRO: CIVIT I CEP: 29168020 - SERRA/ES
 CNPJ: 81.887.838/0007-36
 PROCESSO: 25351.473380/2014-01 AUTORIZ/MS: 97X4H7MM066Y (8.11407.7)
 ATIVIDADE/CLASSE
 ARMAZENAR: CORRELATOS
 DISTRIBUIR: CORRELATOS
 EXPEDIR: CORRELATOS

EMPRESA: GILMAR CHIZZOLINI - ME
 ENDEREÇO: RUA DAS PALMAS, 235
 BAIRRO: PO DOS IPES I (POLVILHO) CEP: 07791655 - CAJAMAR/SP
 CNPJ: 25.067.657/0001-05
 PROCESSO: 25351.449603/2016-03 AUTORIZ/MS: 1L61XL489X47 (8.14342.1)



Este documento pode ser verificado no endereço eletrônico <http://www.in.gov.br/acessocidat.html>, pelo código 10102016122600037

Documento assinado digitalmente conforme MP nº 2.200-2 de 2001 e 2408/2001, que institui a Infraestrutura de Chaves Públicas Brasileira - ICP-Brasil.

[Handwritten signatures]

Consultas / Funcionamento de Empresa Nacional / Resultado / Detalhamento

Dados da Empresa Nacional

Razão Social

ALFALAGOS LTDA

CNPJ

05.194.502/0001-14

Nome Fantasia

ALFALAGOS LTDA

Endereço na Internet**SAC****Endereço Completo**

Avenida Alberto Vieira Romão, nº 1.700 - Distrito Industrial CEP: 37.135-516

Cidade/UF

ALFENAS/MG

Responsável Técnico

MAGALI APARECIDA ESTEVES PEREIRA

Responsável Legal

MAGALI APARECIDA ESTEVES PEREIRA

Dados do Cadastro

Cadastro Nº

1.11460-1

Data do Cadastro

01/09/2014

Situação

Ativa

Nº do Processo25351.492033/2014-42**Cadastro**1 - Medicamento **Especial****Atividades / Classes****Armazenar**

- Medicamento

Distribuir

- Medicamento

Expedir

- Medicamento

Importar

- Medicamento

Transportar

- Medicamento

Voltar



EMPRESA: VERTICAL DISTRIBUIDORA DE MEDICAMENTOS LTDA
 ENDEREÇO: RUA PADRE ANCHIETA Nº 1.584, SALA 402
 BAIRRO: CENTRO CEP: 95960000 - ENCANTADORS
 CNPJ: 21.774.568/0001-30
 PROCESSO: 25351.486043/2016-01 AUTORIZ/MS: 1.16104.4
 ATIVIDADE/CLASSE
 ARMAZENAR: MEDICAMENTO
 DISTRIBUIR: MEDICAMENTO
 EXPEDIR: MEDICAMENTO

EMPRESA: IMEFARMA PRODUTOS FARMACÊUTICOS E COSMÉTICOS S/A
 ENDEREÇO: RODOVIA BR 316, KM 23/04 S/Nº, GALPÃO 02
 BAIRRO: ITAPEPOCU CEP: 68795000 - BENEVIDES/PA
 CNPJ: 04.899.316/0342-84
 PROCESSO: 25351.544168/2016-02 AUTORIZ/MS: 1.16112.1
 ATIVIDADE/CLASSE
 ARMAZENAR: MEDICAMENTO
 DISTRIBUIR: MEDICAMENTO
 EXPEDIR: MEDICAMENTO

EMPRESA: ALTO MUEDEAS COMERCIAL LTDA
 ENDEREÇO: RUA 9 Nº 54 LOTE 14 QUADRA 11 LOT RESIDENCIAL PEDRO BORGES
 BAIRRO: CEP: - ARAGUAÍNA/TO
 CNPJ: 06.144.877/0004-85
 PROCESSO: 25351.536419/2016-05 AUTORIZ/MS: 1.16100.0
 ATIVIDADE/CLASSE
 ARMAZENAR: MEDICAMENTO
 DISTRIBUIR: MEDICAMENTO
 EXPEDIR: MEDICAMENTO

EMPRESA: MEDCOM COMERCIO DE MEDICAMENTOS E PRODUTOS HOSPITALARES
 ENDEREÇO: ALAMEDA DA ESPATODIAS 452 QD R2 LT 04
 BAIRRO: ST RECR MAN BERN SAYO CEP: 74681200 - GOIÂNIA/GO
 CNPJ: 25.211.499/0001-07
 PROCESSO: 25351.555872/2016-06 AUTORIZ/MS: 1.16122.6
 ATIVIDADE/CLASSE
 ARMAZENAR: MEDICAMENTO
 DISTRIBUIR: MEDICAMENTO
 EXPEDIR: MEDICAMENTO

EMPRESA: RODONAVES TRANSPORTES E ENCOMENDAS LTDA
 ENDEREÇO: STRC SUL TR 04 CONJUNTO A LOTE 04 E 05
 BAIRRO: ZONA INDUSTRIAL CEP: 71225441 - BRASÍLIA/DF
 CNPJ: 44.914.992/0020-09
 PROCESSO: 25351.536307/2016-06 AUTORIZ/MS: 1.16125.7
 ATIVIDADE/CLASSE
 TRANSPORTAR: INSUMOS FARMACÊUTICOS/MEDICAMENTO

EMPRESA: SPEED BOYS EXPRESS ENTREGAS RAPIDAS E-RELI - EPP
 ENDEREÇO: AVENIDA JOÃO PAULO I Nº 1776
 BAIRRO: JARDIM SANTA BARBARA CEP: 06817000 - EMBU DAS ARTES/SP
 CNPJ: 01.358.518/0001-64
 PROCESSO: 25351.544507/2016-06 AUTORIZ/MS: 1.16117.0
 ATIVIDADE/CLASSE
 TRANSPORTAR: INSUMOS FARMACÊUTICOS/MEDICAMENTO

EMPRESA: VIA MEDICAMENTOS COMÉRCIO E CONSULTORIA EM SAÚDE LTDA
 ENDEREÇO: RUA 103 LOTES 14, 15 E 16 S/N ROD ICO A GOIATU
 BAIRRO: CONJUNTO GAMA CEP: 63430000 - ICÓDICE
 CNPJ: 10.495.121/0001-05
 PROCESSO: 25351.566222/2016-06 AUTORIZ/MS: 1.16123.0
 ATIVIDADE/CLASSE
 ARMAZENAR: MEDICAMENTO
 DISTRIBUIR: MEDICAMENTO
 EXPEDIR: MEDICAMENTO

EMPRESA: C. G. LIMA DISTRIBUIDORA DE EQUIPAMENTOS - ME
 ENDEREÇO: RUA EVARISTO BOUCINHA, NÚMERO 95, SL J
 BAIRRO: CENTRO CEP: 28860000 - CASIMIRO DE ABREU/RJ
 CNPJ: 21.777.287/0001-30
 PROCESSO: 25351.568728/2016-07 AUTORIZ/MS: 1.16129.1
 ATIVIDADE/CLASSE
 ARMAZENAR: INSUMOS FARMACÊUTICOS
 DISTRIBUIR: INSUMOS FARMACÊUTICOS
 EXPEDIR: INSUMOS FARMACÊUTICOS

EMPRESA: ENTREGA FÁCIL EXPRESS LTDA - EPP
 ENDEREÇO: RUA JOSÉ BAJERSKI, 260
 BAIRRO: ABRANCHES CEP: 80220320 - CURITIBA/PR
 CNPJ: 03.551.725/0002-47
 PROCESSO: 25351.539338/2016-08 AUTORIZ/MS: 1.16111.8
 ATIVIDADE/CLASSE
 TRANSPORTAR: INSUMOS FARMACÊUTICOS/MEDICAMENTO

EMPRESA: MAIS SAÚDE COMÉRCIO DE PRODUTOS HOSPITALARES LTDA - ME
 ENDEREÇO: AV DULCE DINIZ Nº 171
 BAIRRO: LUZIA CEP: 49045440 - ARACAJUI/SE
 CNPJ: 14.261.377/0001-09
 PROCESSO: 25351.554731/2016-08 AUTORIZ/MS: 1.16127.4
 ATIVIDADE/CLASSE
 ARMAZENAR: MEDICAMENTO
 DISTRIBUIR: MEDICAMENTO
 EXPEDIR: MEDICAMENTO

EMPRESA: P G LIMA COM ME
 ENDEREÇO: TV DOUTOR LAURO SODRÉ, Nº 1050, ANDAR 1 SALA 1
 BAIRRO: PIRAPORA CEP: 68740030 - CASTANHIALPA
 CNPJ: 23.493.764/0001-61
 PROCESSO: 25351.536146/2016-08 AUTORIZ/MS: 1.16101.3
 ATIVIDADE/CLASSE
 ARMAZENAR: MEDICAMENTO
 DISTRIBUIR: MEDICAMENTO
 EXPEDIR: MEDICAMENTO

EMPRESA: T.D. & V. COMERCIO DE PRODUTOS ODONTOLÓGICOS E HOSPITALARES LTDA
 ENDEREÇO: RUA GARIBALDI Nº 366
 BAIRRO: SULBRASILEIRO CEP: 95520000 - OSÓRIO/RS
 CNPJ: 10.696.932/0001-74
 PROCESSO: 25351.537870/2016-09 AUTORIZ/MS: 1.16106.1
 ATIVIDADE/CLASSE
 ARMAZENAR: MEDICAMENTO
 DISTRIBUIR: MEDICAMENTO
 EXPEDIR: MEDICAMENTO

EMPRESA: M T PORTO COMERCIO E REPRESENTAÇÕES LTDA - EPP
 ENDEREÇO: AVENIDA CONSTANTINO NERY 2389
 BAIRRO: CHAPADA CEP: 69050001 - MANAUS/AM
 CNPJ: 05.730.635/0001-20
 PROCESSO: 25351.563223/2016-86 AUTORIZ/MS: 1.16120.9
 ATIVIDADE/CLASSE
 ARMAZENAR: MEDICAMENTO
 DISTRIBUIR: MEDICAMENTO
 EXPEDIR: MEDICAMENTO

EMPRESA: JANIO SANTOS DE BRITO
 ENDEREÇO: PRAÇA GETULIO VARGAS, Nº 221, LOTE 44
 BAIRRO: CIA I CEP: 43700000 - SIMÕES FILHO/BA
 CNPJ: 21.081.214/0001-36
 PROCESSO: 25351.201550/2016-95 AUTORIZ/MS: 1.16096.7
 ATIVIDADE/CLASSE
 TRANSPORTAR: MEDICAMENTO

RESOLUÇÃO - RE Nº 3.428, DE 21 DE DEZEMBRO DE 2016

O Gerente-Geral de Inspeção e Fiscalização Sanitária, no uso das atribuições que lhe foram conferidas pela Portaria nº 2.198, de 30 de novembro de 2016, aliado ao disposto no art. 54, I, § 1º do Regulamento Interno aprovado nos termos do Anexo I da Resolução da Diretoria Colegiada - RDC nº 61, de 3 de fevereiro de 2016, resolve:

Art. 1º. Alterar Autorização Especial para Empresas de Medicamentos e de Insumos Farmacêuticos, constantes no anexo desta Resolução, de acordo com a Portaria nº. 344 de 12 de maio de 1998 e suas atualizações, observando-se as proibições e restrições estabelecidas.

Art. 2º Esta Resolução entra em vigor na data de sua publicação.

MARCELO VOGLER DE MORAES

ANEXO

EMPRESA: R.V. IMOLA TRANSPORTES E LOGÍSTICA LTDA
 ENDEREÇO: ROD BR 153 S/Nº, KM 5,5, GALPÃO 08, MÓDULOS 34, COND. LOG. GOLANIA BUSINESS PARK
 BAIRRO: JARDIM GUANABARA CEP: 74675090 - GOIÂNIA/GO
 CNPJ: 05.366.444/0001-00
 PROCESSO: 25351.603281/2015-10 AUTORIZ/MS: 1.14667.7
 ATIVIDADE/CLASSE
 TRANSPORTAR: INSUMOS FARMACÊUTICOS/MEDICAMENTO

EMPRESA: L AUTO CARGO TRANSPORTE RODoviÁRIO S/A
 ENDEREÇO: RUA ALDO DE MELO FREIRE, Nº 1675 A
 BAIRRO: CAPIM MACIO CEP: 59082030 - NATAL/RN
 CNPJ: 07.189.259/0001-71
 PROCESSO: 25351.441301/2014-11 AUTORIZ/MS: 1.10977.2
 ATIVIDADE/CLASSE
 TRANSPORTAR: MEDICAMENTO

EMPRESA: DLM TRANSPORTES LTDA
 ENDEREÇO: RUA CARVALHO, 860
 BAIRRO: JARDIM DO BOSQUE CEP: 94960567 - CACHOEIRINHOS/RS
 CNPJ: 91.133.306/0001-71
 PROCESSO: 25351.031669/2012-15 AUTORIZ/MS: 1.23061.3
 ATIVIDADE/CLASSE
 TRANSPORTAR: MEDICAMENTO

EMPRESA: SALUTE DISTRIBUIDORA MEDICAMENTOS E PRODUTOS HOSPITALARES EIRELI
 ENDEREÇO: RUA MACIÃO S/Nº, ENTRE RUA DO SOL E RUA AMAZÔNIA
 BAIRRO: ÁGUAS LINDAS CEP: 67000001 - ANANINDEUA/PA
 CNPJ: 18.606.861/0001-83
 PROCESSO: 25351.629617/2013-31 AUTORIZ/MS: 1.23562.4
 ATIVIDADE/CLASSE
 ARMAZENAR: MEDICAMENTO
 DISTRIBUIR: MEDICAMENTO
 EXPEDIR: MEDICAMENTO

EMPRESA: PROFARMA DISTRIBUIDORA DE PRODUTOS FARMACÊUTICOS S/A
 ENDEREÇO: RUA NORMA DE ARAÚJO BATISTA Nº 951, SALA C
 BAIRRO: DISTRITO INDUSTRIAL CEP: 58082260 - JOÃO PESSOA/PB
 CNPJ: 45.453.214/00036-81
 PROCESSO: 25351.617050/2014-31 AUTORIZ/MS: 1.12278.1
 ATIVIDADE/CLASSE
 ARMAZENAR: MEDICAMENTO
 DISTRIBUIR: MEDICAMENTO
 EXPEDIR: MEDICAMENTO

EMPRESA: UTILDROGAS DISTRIBUIDORA DE PRODUTOS FARMACÊUTICOS LTDA
 ENDEREÇO: RUA DOS FRANCÊSES, Nº 13
 BAIRRO: TRIRICAL CEP: 65050085 - SÃO LUÍS/MA
 CNPJ: 01.072.835/0005-43
 PROCESSO: 25351.306469/2013-39 AUTORIZ/MS: 1.23411.2
 ATIVIDADE/CLASSE
 ARMAZENAR: MEDICAMENTO
 DISTRIBUIR: MEDICAMENTO
 EXPEDIR: MEDICAMENTO

EMPRESA: CONFIANÇA COMÉRCIO DE MEDICAMENTOS LTDA
 ENDEREÇO: RUA JURACY MAGALHÃES, 1137
 BAIRRO: PONTO CENTRAL CEP: 44075115 - FEIRA DE SANTANA/BA
 CNPJ: 08.561.881/0001-21
 PROCESSO: 25351.099292/2016-40 AUTORIZ/MS: 1.15526.6
 ATIVIDADE/CLASSE
 ARMAZENAR: MEDICAMENTO
 DISTRIBUIR: MEDICAMENTO
 EXPEDIR: MEDICAMENTO

EMPRESA: ALFALAGOS LTDA
 ENDEREÇO: Avenida Alberto Vieira Romão, nº 1.700
 BAIRRO: Distrito Industrial CEP: 37135516 - ALFENAS/MG
 CNPJ: 05.194.502/0001-14
 PROCESSO: 25351.492033/2014-42 AUTORIZ/MS: 1.11460.1
 ATIVIDADE/CLASSE
 ARMAZENAR: MEDICAMENTO
 DISTRIBUIR: MEDICAMENTO
 EXPEDIR: MEDICAMENTO

EMPRESA: PROFARMA SPECIALTY S.A
 ENDEREÇO: Rua José Oswaldo darwich Nº229 Quadra 02 Lote 10
 BAIRRO: Cuiabá CEP: 29168020 - SERRA/ES
 CNPJ: 81.887.838/0007-36
 PROCESSO: 25351.422588/2012-53 AUTORIZ/MS: 1.23165.3
 ATIVIDADE/CLASSE
 ARMAZENAR: MEDICAMENTO
 DISTRIBUIR: MEDICAMENTO
 EXPEDIR: MEDICAMENTO

EMPRESA: Line Express Transportes e Distribuição Ltda
 ENDEREÇO: Avenida Mas Teixeira, nº 712
 BAIRRO: Flores CEP: 69058415 - MANAUS/AM
 CNPJ: 07.117.576/0007-78
 PROCESSO: 25351.048666/2014-55 AUTORIZ/MS: 1.01440.5
 ATIVIDADE/CLASSE
 TRANSPORTAR: INSUMOS FARMACÊUTICOS/MEDICAMENTO

EMPRESA: S S TRANSPORTES E LOGÍSTICA FARMACEUTICA LTDA - EPP
 ENDEREÇO: AV V 8 S/N QUADRA 320 LOTE 33
 BAIRRO: CIDADE VERA CRUZ CEP: 74937630 - APARECIDA DE GOIÂNIA/GO
 CNPJ: 09.461.008/0003-91
 PROCESSO: 25351.007251/2015-61 AUTORIZ/MS: 1.13359.7
 ATIVIDADE/CLASSE
 TRANSPORTAR: MEDICAMENTO

EMPRESA: COMAR LOGÍSTICA LTDA - ME
 ENDEREÇO: AV CALDAS JUNIOR N 934 PAVMTO PARTE SUPERIOR
 BAIRRO: BOA VISTA CEP: 99714050 - ERECHIM/RS
 CNPJ: 20.275.520/0001-14
 PROCESSO: 25351.372301/2015-68 AUTORIZ/MS: 1.14237.1
 ATIVIDADE/CLASSE
 TRANSPORTAR: MEDICAMENTO



[Handwritten signatures]

Consultas / Funcionamento de Empresa Nacional / Resultado / Detalhamento

Dados da Empresa Nacional

Razão Social ALFALAGOS LTDA	CNPJ 05.194.502/0001-14
Nome Fantasia ALFALAGOS LTDA	
Endereço na Internet	SAC
Endereço Completo Avenida Alberto Vieira Romão, nº 1.700 - Distrito Industrial CEP: 37.135-516	Cidade/UF ALFENAS/MG
Responsável Técnico MAGALI APARECIDA ESTEVES PEREIRA	Responsável Legal MAGALI APARECIDA ESTEVES PEREIRA

Dados do Cadastro

Cadastro Nº 8.09822-3 (K9W427072MY4)	Data do Cadastro 14/10/2013	Situação Ativa
Nº do Processo 25351.368189/2013-93	Cadastro 8 - Produtos para Saúde (Correlatos)	

Atividades / Classes

Armazenar

- Correlatos

Distribuir

- Correlatos

Expedir

- Correlatos

Importar

- Correlatos

Transportar

- Correlatos



Voltar



DIRETORIA DE CONTROLE E MONITORAMENTO SANITÁRIOS GERÊNCIA-GERAL DE INSPEÇÃO E FISCALIZAÇÃO SANITÁRIA

RESOLUÇÃO-RE Nº 1.287, DE 24 DE MAIO DE 2018

A Gerente-Geral de Inspeção e Fiscalização Sanitária, no uso das atribuições que lhe foram conferidas pela Portaria nº 1.959, de 24 de novembro de 2017, aliada ao disposto no art. 54, I, § 1º do Regulamento Interno aprovado nos termos do Anexo I da Resolução da Diretoria Colegiada - RDC nº 61, de 3 de fevereiro de 2016, resolve:

Art. 1º. Conceder Autorização de Funcionamento para Empresas constantes no anexo desta Resolução. Art. 2º Esta Resolução entra em vigor na data de sua publicação.

MARIÂNGELA TORCHIA DO NASCIMENTO ANEXO

EMPRESA: solar business comercio de produtos naturais - eireli ENDEREÇO: av. Anita garibaldi, 850 sala 811 a BAIRRO: cabral CEP: 80540400 - CURITIBA/PR CNPJ: 25.355.024/0001-94 PROCESSO: 25351.080203/2018-17 AUTORIZ/M.S: 2.09930.7 ATIVIDADE/CLASSE ARMAZENAR: COSMÉTICOS/PERFUMES/PRODUTOS DE HIGIENE DISTRIBUIR: COSMÉTICOS/PERFUMES/PRODUTOS DE HIGIENE EXPEDIR: COSMÉTICOS/PERFUMES/PRODUTOS DE HIGIENE IMPORTAR: COSMÉTICOS/PERFUMES/PRODUTOS DE HIGIENE

EMPRESA: CIRURGICA BASE DE APOIO LTDA - ME ENDEREÇO: PAULINO VAZ DA SILVA, 698 BAIRRO: CENTRO CEP: 83900000 - SÃO MATEUS DO SUL/PR CNPJ: 08.726.264/0001-39 PROCESSO: 25351.080592/2018-13 AUTORIZ/M.S: 1.17609.6 ATIVIDADE/CLASSE ARMAZENAR: INSUMOS FARMACÉUTICOS/MEDICAMENTO DISTRIBUIR: INSUMOS FARMACÉUTICOS/MEDICAMENTO EXPEDIR: INSUMOS FARMACÉUTICOS/MEDICAMENTO

EMPRESA: all manned ltda ENDEREÇO: rua doutor albino magalhães, 173 BAIRRO: farol CEP: 57050080 - MACEIÓ/AL CNPJ: 16.780.586/0001-94 PROCESSO: 25351.186114/2018-16 AUTORIZ/M.S: 1.17599.1 ATIVIDADE/CLASSE ARMAZENAR: MEDICAMENTO DISTRIBUIR: MEDICAMENTO EXPEDIR: MEDICAMENTO

EMPRESA: DIMENSÃO DISTRIBUIDORA HOSPITALAR EIRELI ENDEREÇO: AV. ITAIGARA, Nº 1915 - LOTE CIDADE NOVA BAIRRO: BARBOSA SANTOS CEP: 48970000 - SENHOR DO BONFIM/BA CNPJ: 06.106.401/0001-07 PROCESSO: 25351.199279/2018-38 AUTORIZ/M.S: 1.17600.3 ATIVIDADE/CLASSE ARMAZENAR: MEDICAMENTO DISTRIBUIR: MEDICAMENTO EXPEDIR: MEDICAMENTO

EMPRESA: PROHOSPITAL SUL COMÉRCIO DE MATERIAIS MÉDICOS E ODONTOLÓGICOS LTDA EPP ENDEREÇO: RUA TULUTI, 165 - SALA 04 BAIRRO: CENTRO CEP: 89160000 - RIO DO SUL/SC CNPJ: 05.877.346/0001-01 PROCESSO: 25351.199141/2018-59 AUTORIZ/M.S: 1.17597.4 ATIVIDADE/CLASSE ARMAZENAR: MEDICAMENTO DISTRIBUIR: MEDICAMENTO EXPEDIR: MEDICAMENTO

EMPRESA: MED FARMACE DISTRIBUIDORA DE MEDICAMENTOS LTDA ENDEREÇO: RUA MELO PEIXOTO N. 324 BAIRRO: SANTO ANTONIO CEP: 55293190 - GARANHUN/PE CNPJ: 69.950.913/0001-75 PROCESSO: 25351.194266/2018-92 AUTORIZ/M.S: 1.17601.7 ATIVIDADE/CLASSE ARMAZENAR: MEDICAMENTO DISTRIBUIR: MEDICAMENTO EXPEDIR: MEDICAMENTO

EMPRESA: DIOTA CONFECÇÕES LTDA EPP ENDEREÇO: Rua buenos aires 96 galpão fundos BAIRRO: Itapajós CEP: 89130000 - INDAIAL/SC CNPJ: 09.154.019/0001-67 PROCESSO: 25351.196624/2018-00 AUTORIZ/M.S: F358L06576MM (8.16468.0)

ATIVIDADE/CLASSE ARMAZENAR: CORRELATOS DISTRIBUIR: CORRELATOS EMBALAR: CORRELATOS EXPEDIR: CORRELATOS FABRICAR: CORRELATOS REEMBALAR: CORRELATOS

EMPRESA: cirurgica norte brasil produtos hospitalares lula-me ENDEREÇO: rua duque de caxias n 470 -a BAIRRO: santa rita CEP: 39400418 - MONTES CLAROS/MG CNPJ: 18.929.297/0001-30 PROCESSO: 25351.199209/2018-08 AUTORIZ/M.S: 731160252L60 (8.16463.1)

ATIVIDADE/CLASSE ARMAZENAR: CORRELATOS DISTRIBUIR: CORRELATOS EXPEDIR: CORRELATOS

EMPRESA: MED FARMACE DISTRIBUIDORA DE MEDICAMENTOS LTDA ENDEREÇO: RUA MELO PEIXOTO N. 324 BAIRRO: SANTO ANTONIO CEP: 55293190 - GARANHUN/PE CNPJ: 69.950.913/0001-75 PROCESSO: 25351.194262/2018-12 AUTORIZ/M.S: H9M3257WMH23 (8.16470.5) ATIVIDADE/CLASSE ARMAZENAR: CORRELATOS DISTRIBUIR: CORRELATOS EXPEDIR: CORRELATOS

EMPRESA: glidete rodrigues de oliveira me ENDEREÇO: av presidente castelo branco 553 BAIRRO: cester CEP: 15600000 - FERNANDÓPOLIS/SP CNPJ: 26.758.004/0001-27 PROCESSO: 25351.199188/2018-12 AUTORIZ/M.S: 65812551M75L (8.16465.9)

ATIVIDADE/CLASSE COMERCIALIZAR: CORRELATOS

EMPRESA: CSN BAHIA SERVICE DISTRIBUIDORA DE MEDICAMENTOS LTDA - ME ENDEREÇO: AVENIDA JOSÉ MONSTANS, N 713 BAIRRO: SANTO ANTONIO CEP: 45602171 - ITABUNA/BA CNPJ: 17.632.140/0001-44 PROCESSO: 25351.199623/2018-17 AUTORIZ/M.S: PY7MTXX909W6 (8.16464.4) ATIVIDADE/CLASSE ARMAZENAR: CORRELATOS DISTRIBUIR: CORRELATOS EXPEDIR: CORRELATOS

EMPRESA: DIMENSÃO DISTRIBUIDORA HOSPITALAR EIRELI ENDEREÇO: AV. ITAIGARA, Nº 1915 - LOTE CIDADE NOVA BAIRRO: BARBOSA SANTOS CEP: 48970000 - SENHOR DO BONFIM/BA CNPJ: 06.106.401/0001-07 PROCESSO: 25351.199290/2018-18 AUTORIZ/M.S: KY85LYTLWXXL (8.16467.8) ATIVIDADE/CLASSE ARMAZENAR: CORRELATOS DISTRIBUIR: CORRELATOS EXPEDIR: CORRELATOS

EMPRESA: Alphacommerce Comercio de Produtos Ópticos Eireli ENDEREÇO: Q5 03 EPCT LOTE 3/5/7/9 SALAS 9/14 E 9/16 BAIRRO: TAQUATINGA SUL CEP: 71907360 - BRASÍLIA/DF CNPJ: 21.323.963/0001-04

PROCESSO: 25351.027891/2018-20 AUTORIZ/M.S: 4631Y3MY8256 (8.16471.9) ATIVIDADE/CLASSE ARMAZENAR: CORRELATOS DISTRIBUIR: CORRELATOS EXPEDIR: CORRELATOS

EMPRESA: all manned ltda ENDEREÇO: rua doutor albino magalhães, 173 BAIRRO: farol CEP: 57050080 - MACEIÓ/AL CNPJ: 16.780.586/0001-94

PROCESSO: 25351.186144/2018-22 AUTORIZ/M.S: P34MHY8024M1 (8.16466.2) ATIVIDADE/CLASSE ARMAZENAR: CORRELATOS DISTRIBUIR: CORRELATOS EXPEDIR: CORRELATOS

EMPRESA: COREMED COMERCIO E REPRESENTAÇÃO DE PRODUTOS MÉDICOS HOSPITALARES LTDA - ME ENDEREÇO: RUA DOMINGOS MARTINS, 121, SALA 203 BAIRRO: CENTRO CEP: 92010170 - CANOAS/RS CNPJ: 09.171.488/0001-94

PROCESSO: 25351.199612/2018-29 AUTORIZ/M.S: P75884762L8L (8.16462.8)

ATIVIDADE/CLASSE COMERCIALIZAR: CORRELATOS

EMPRESA: BEMMED DISTRIBUIDORA DE MATERIAL HOSPITALAR EIRELI

ENDEREÇO: RUA DEPUTADO ODON BEZERRA, 64 BAIRRO: TAMBA CEP: 58020500 - JOÃO PESSOA/PB CNPJ: 27.938.961/0001-06 PROCESSO: 25351.031552/2018-48 AUTORIZ/M.S: 96918YW00X68 (8.16464.5) ATIVIDADE/CLASSE ARMAZENAR: CORRELATOS DISTRIBUIR: CORRELATOS EXPEDIR: CORRELATOS

EMPRESA: ORTOPAR ORTOPEDIA PARAIBANA LTDA-EPP ENDEREÇO: AV CAMILO DE HOLANDA, Nº 1042 BAIRRO: TORRE CEP: 58040340 - JOÃO PESSOA/PB CNPJ: 09.303.967/0001-17 PROCESSO: 25351.197153/2018-49 AUTORIZ/M.S: P6785XME356H (8.16469.3) ATIVIDADE/CLASSE ARMAZENAR: CORRELATOS DISTRIBUIR: CORRELATOS EXPEDIR: CORRELATOS

EMPRESA: DIMENSÃO DISTRIBUIDORA HOSPITALAR EIRELI ENDEREÇO: AV. ITAIGARA, Nº 1915 - LOTE CIDADE NOVA BAIRRO: BARBOSA SANTOS CEP: 48970000 - SENHOR DO BONFIM/BA CNPJ: 06.106.401/0001-07 PROCESSO: 25351.199304/2018-01 AUTORIZ/M.S: 3.07960.6 ATIVIDADE/CLASSE ARMAZENAR: SANEANTE DOMIS. DISTRIBUIR: SANEANTE DOMIS. EXPEDIR: SANEANTE DOMIS.

EMPRESA: SCIREIBER LOGISTICA LTDA ENDEREÇO: RUA RUY BARBOSA, 115, SALA 02 BAIRRO: BUDAG CEP: 89165487 - RIO DO SUL/SC CNPJ: 10.349.430/0001-77 PROCESSO: 25351.199589/2018-72 AUTORIZ/M.S: 3.07958.1 ATIVIDADE/CLASSE TRANSPORTAR: SANEANTE DOMIS.

EMPRESA: PROHOSPITAL SUL COMÉRCIO DE MATERIAIS MÉDICOS E ODONTOLÓGICOS LTDA EPP ENDEREÇO: RUA TULUTI, 165 - SALA 04 BAIRRO: CENTRO CEP: 89160000 - RIO DO SUL/SC CNPJ: 05.077.346/0001-01 PROCESSO: 25351.199139/2018-80 AUTORIZ/M.S: 3.07959.4 ATIVIDADE/CLASSE ARMAZENAR: SANEANTE DOMIS. DISTRIBUIR: SANEANTE DOMIS. EXPEDIR: SANEANTE DOMIS.

RESOLUÇÃO-RE Nº 1.287, DE 24 DE MAIO DE 2018

A Gerente-Geral de Inspeção e Fiscalização Sanitária, no uso das atribuições que lhe foram conferidas pela Portaria nº 1.959, de 24 de novembro de 2017, aliada ao disposto no art. 54, I, § 1º do Regulamento Interno aprovado nos termos do Anexo 1 da Resolução da Diretoria Colegiada - RDC nº 61, de 3 de fevereiro de 2016, resolve:

Art. 1º. Alterar a Autorização de Funcionamento das Empresas constantes no anexo desta Resolução. Art. 2º Esta Resolução entra em vigor na data de sua publicação.

MARIÂNGELA TORCHIA DO NASCIMENTO

ANEXO

EMPRESA: PANALPINA LTDA ENDEREÇO: AVENIDA JORNALISTA ROBERTO MARINHO Nº 85, 12º ANDAR, CONJUNTOS 121 E 122 BAIRRO: CIDADE MONÇÕES CEP: 04576010 - SÃO PAULO/SP CNPJ: 49.728.108/0001-94 PROCESSO: 25351.491220/2013-03 AUTORIZ/M.S: 2.07019.9 ATIVIDADE/CLASSE ARMAZENAR: COSMÉTICOS/PERFUMES/PRODUTOS DE HIGIENE EXPEDIR: COSMÉTICOS/PERFUMES/PRODUTOS DE HIGIENE

EMPRESA: SOS DISTRIBUIDORA DE PRODUTOS PARA SAÚDE LTDA - EPP ENDEREÇO: AVENIDA PROTUGAL, 5201 BAIRRO: ZONA L.A CEP: 87504530 - UMUARAMA/PR CNPJ: 28.289.799/0001-05 PROCESSO: 25351.599822/2017-08 AUTORIZ/M.S: 2.09762.7 ATIVIDADE/CLASSE ARMAZENAR: COSMÉTICOS/PERFUMES/PRODUTOS DE HIGIENE DISTRIBUIR: COSMÉTICOS/PERFUMES/PRODUTOS DE HIGIENE EXPEDIR: COSMÉTICOS/PERFUMES/PRODUTOS DE HIGIENE TRANSPORTAR: COSMÉTICOS/PERFUMES/PRODUTOS DE HIGIENE

EMPRESA: BOTANIC DO BRASIL COSMÉTICOS LTDA ME



Handwritten signatures and initials at the bottom right of the page.



DISTRIBUIR: CORRELATOS
EXPEDIR: CORRELATOS
TRANSPORTAR: CORRELATOS

EMPRESA: ANGIOMEDIC COMERCIO DE MATERIAL MEDICO HOSPITALAR EIRELI - ME
ENDERECO: AV. AYRTON SENNA DA SILVA 830 SALA 1303 E 1304 - edif. Garcia Pedrali
BAIRRO: GLEBA FAZENDA PALIANO CEP: 86050460 - LONDRI/PR
CNPJ: 21.285.266/0001-06
PROCESSO: 25351.292100/2015-17
AUTORIZ/MS: W5318WLYXHH0 (8.12114.1)
ATIVIDADE/CLASSE
DISTRIBUIR: CORRELATOS
EXPEDIR: CORRELATOS
IMPORTAR: CORRELATOS

EMPRESA: TOLKEN MEDICAL COMERCIO DE ARTIGOS MEDICOS HOSPITALARES EIRELI - ME
ENDERECO: RUA GERALDO MARCOLINI, Nº 863
BAIRRO: VILA RADAELI CEP: 37950000 - SÃO SEBASTIÃO DO PARANAÍ/MG
CNPJ: 28.261.462/0001-81
PROCESSO: 25351.683616/2017-18
AUTORIZ/MS: 4W9176225324 (8.16019.9)
ATIVIDADE/CLASSE
ARMAZENAR: CORRELATOS
DISTRIBUIR: CORRELATOS
EXPEDIR: CORRELATOS
TRANSPORTAR: CORRELATOS

EMPRESA: Clean Medical Comércio de Equipamentos Hospitalares Ltda
ENDERECO: Rua Adelfino da Fontoura, 543
BAIRRO: Jardim Jabaguar CEP: 04383050 - SÃO PAULO/SP
CNPJ: 11.957.593/0001-03
PROCESSO: 25351.444186/2012-18
AUTORIZ/MS: G0HXS1817204 (8.69099.7)
ATIVIDADE/CLASSE
ARMAZENAR: CORRELATOS
DISTRIBUIR: CORRELATOS
EXPEDIR: CORRELATOS
IMPORTAR: CORRELATOS

EMPRESA: BIOCARE COMÉRCIO DE DESCARTÁVEIS LTDA EPP
ENDERECO: RUA ORLANDO MOTTA, 150 GALPÃO 07 PARTE E QDR C
BAIRRO: JARDIM ALVORADA CEP: 06612260 - JANDIRA/SP
CNPJ: 03.676.480/0001-01
PROCESSO: 25351.301601/2011-19
AUTORIZ/MS: U73384MM560Y (8.07661.4)
ATIVIDADE/CLASSE
ARMAZENAR: CORRELATOS
DISTRIBUIR: CORRELATOS
EXPEDIR: CORRELATOS
IMPORTAR: CORRELATOS

EMPRESA: EMERGO BRAZIL IMPORT IMPORTACAO E DISTRIBUICAO DE PRODUTOS MEDICOS HOSPITALARES LTDA
ENDERECO: AV FRANCISCO MATARAZZO 1752 SALA 502 SALA 505
BAIRRO: AGUA BRANCA CEP: 05001200 - SÃO PAULO/SP
CNPJ: 04.967.408/0001-98
PROCESSO: 25351.200956/2002-21
AUTORIZ/MS: K48469986LY (8.01175.8)
ATIVIDADE/CLASSE
ARMAZENAR: CORRELATOS
DISTRIBUIR: CORRELATOS
EXPEDIR: CORRELATOS
IMPORTAR: CORRELATOS

EMPRESA: BR GLOVES IMPORTAÇÃO E EXPORTAÇÃO LTDA
ENDERECO: RUA DOUTOR PEDRO FERREIRA Nº 155, ANDAR 11, SALA 1.109
BAIRRO: CENTRO CEP: 88301030 - ITAJAÍ/SC
CNPJ: 27.404.036/0001-93
PROCESSO: 25351.558809/2017-23
AUTORIZ/MS: 1L8H4YM75L9L (8.15696.1)
ATIVIDADE/CLASSE
ARMAZENAR: CORRELATOS
DISTRIBUIR: CORRELATOS
EXPEDIR: CORRELATOS
IMPORTAR: CORRELATOS

EMPRESA: SULMED - ARTIGOS HOSPITALARES LTDA - EPP
ENDERECO: RUA MINISTRO OLIVEIRA SALAZAR, Nº 5565
BAIRRO: ZONA III CEP: 87502070 - UMUARAMA/PR
CNPJ: 03.407.436/0001-98
PROCESSO: 25023.120437/2006-25
AUTORIZ/MS: K91330W56LW2 (8.03637.7)
ATIVIDADE/CLASSE
ARMAZENAR: CORRELATOS

DISTRIBUIR: CORRELATO
EXPEDIR: CORRELATO
TRANSPORTAR: CORRELATO

EMPRESA: PLENA DISTRIBUIDORA DE MATERIAIS MEDICO E HOSPITALAR LTDA
ENDERECO: Avenida Tancredo Neves, 3010 A
BAIRRO: Zarcarias CEP: 35300576 - CARATINGA/MG
CNPJ: 12.576.098/0001-09
PROCESSO: 25351.16969R/2011-34
AUTORIZ/MS: P07WXY91YHL9 (8.07613.9)
ATIVIDADE/CLASSE
ARMAZENAR: CORRELATOS
DISTRIBUIR: CORRELATOS
EXPEDIR: CORRELATOS
TRANSPORTAR: CORRELATOS

EMPRESA: TK MEDICAL BRASIL EIRELI - ME
ENDERECO: Rua dos Orquídeas nº 737, Sala 714, Torre Business
BAIRRO: Jardim Pompeia CEP: 13345040 - INDAIATUBA/SP
CNPJ: 25.107.893/0001-08
PROCESSO: 25351.735753/2017-37
AUTORIZ/MS: 5Y61W03HLX71 (8.16108.6)
ATIVIDADE/CLASSE
ARMAZENAR: CORRELATOS
DISTRIBUIR: CORRELATOS
EXPEDIR: CORRELATOS
EXPORTAR: CORRELATOS
IMPORTAR: CORRELATOS

EMPRESA: OSTEO COMPANY COMÉRCIO E DISTRIBUIÇÃO DE PRODUTOS CIRÚRGICOS LTDA - EPP
ENDERECO: RUA JOAO PASQUALIN 99
BAIRRO: PARQUE DOS BANDEIRANTES CEP: 14090420 - RIBEIRÃO PRETO/SP
CNPJ: 11.562.601/0001-04
PROCESSO: 25351.234453/2010-51
AUTORIZ/MS: U48X9W028LX (8.06383.8)
ATIVIDADE/CLASSE
ARMAZENAR: CORRELATOS
DISTRIBUIR: CORRELATOS
EXPEDIR: CORRELATOS
IMPORTAR: CORRELATOS
TRANSPORTAR: CORRELATOS

EMPRESA: Elix Medicamentos Ltda
ENDERECO: R. PROJETADA, 106. LOTE D SALA 03 SITIO ATIANDE PROP
BAIRRO: PRAIA DE IACARE CEP: 58310000 - CABEDELO/PE
CNPJ: 09.053.134/0002-26
PROCESSO: 25351.072253/2015-52
AUTORIZ/MS: PW386Y8Y2601 (8.11688.8)
ATIVIDADE/CLASSE
ARMAZENAR: CORRELATOS
EXPEDIR: CORRELATOS
TRANSPORTAR: CORRELATOS

EMPRESA: SOS DISTRIBUIDORA DE PRODUTOS PARA SAÚDE LTDA - EPP
ENDERECO: AVENIDA PROTUGAL, 5201
BAIRRO: ZONA I-A CEP: 87504530 - UMUARAMA/PR
CNPJ: 28.289.799/0001-05
PROCESSO: 25351.559821/2017-55
AUTORIZ/MS: XW91W6W9209 (8.15918.8)
ATIVIDADE/CLASSE
ARMAZENAR: CORRELATOS
DISTRIBUIR: CORRELATOS
EXPEDIR: CORRELATOS
TRANSPORTAR: CORRELATOS

EMPRESA: SANTOS MENEZES COMERCIO E REPRESENTACOES EIRELI - ME
ENDERECO: RUA MONTE ALEGRE Nº 135, SALÃO
BAIRRO: CENTRO CEP: 49680000 - NOSSA SENHORA DA GLORIA/SE
CNPJ: 04.245.829/0001-05
PROCESSO: 25351.504214/2013-56
AUTORIZ/MS: ULY312M89XW1 (8.09995.1)
ATIVIDADE/CLASSE
ARMAZENAR: CORRELATOS
DISTRIBUIR: CORRELATOS
EXPEDIR: CORRELATOS

EMPRESA: JC MÉDICA COMÉRCIO DE PRODUTOS MÉDICO HOSPITALARES LTDA-ME
ENDERECO: QUADRA 412 NORTE ALAMEDA 02 QI 02 LOTE 14
BAIRRO: PLANO DIRETOR NORTE CEP: 77066540 - PALMAS/TO
CNPJ: 17.499.185/0001-23
PROCESSO: 25351.470487/2015-60
AUTORIZ/MS: PXM44W85WVHX (8.125232.4)
ATIVIDADE/CLASSE
ARMAZENAR: CORRELATOS
DISTRIBUIR: CORRELATOS
EXPEDIR: CORRELATOS

EMPRESA: FAVORITA TRANSPORTES LTDA
ENDERECO: R IPE AMARELO 110 quadra e lote 2
BAIRRO: LOTEAMENTO IND. VECCON ZETA CEP: 13178544 - SUMARE/SP
CNPJ: 01.743.404/0009-95
PROCESSO: 25351.173727/2017-62
AUTORIZ/MS: P5919MXDHH6H (8.14949.9)
ATIVIDADE/CLASSE
TRANSPORTAR: CORRELATOS

EMPRESA: BONE LIFE MATERIAIS MEDICOS EIRELI - EPP
ENDERECO: AV FRANCISCO MATARAZZO 229 CJ 21-24-25-26-27-28
BAIRRO: AGUA BRANCA CEP: 05001000 - SÃO PAULO/SP
CNPJ: 09.133.102/0001-01
PROCESSO: 25351.089291/2009-64
AUTORIZ/MS: UY78X380SHTW (8.05301.8)
ATIVIDADE/CLASSE
DISTRIBUIR: CORRELATOS
EXPORTAR: CORRELATOS
IMPORTAR: CORRELATOS
TRANSPORTAR: CORRELATOS

EMPRESA: HEMISFERIO DISTRIBUIDORA DE PRODUTOS PARA A SAUDE LTDA - ME
ENDERECO: R BERNARDO GUMARAES, 20 SALA 601, 602
BAIRRO: FUNCIONARIOS CEP: 30140000 - HORIZONTE/MG
CNPJ: 27.331.360/0001-99
PROCESSO: 25351.520677/2017-67
AUTORIZ/MS: WY81W7497LX1 (8.15634.6)
ATIVIDADE/CLASSE
ARMAZENAR: CORRELATOS
DISTRIBUIR: CORRELATOS
EXPEDIR: CORRELATOS
IMPORTAR: CORRELATOS

EMPRESA: BIOCUM COMERCIO E REPRESENTACAO EIRELI EPP
ENDERECO: alameda terraçota 185 sala 1009
BAIRRO: ceramica CEP: 09531190 - SÃO CAETANO DO SUL/SP
CNPJ: 24.845.502/0001-81
PROCESSO: 25351.419393/2016-84
AUTORIZ/MS: 896125WL5312 (8.14315.8)
ATIVIDADE/CLASSE
ARMAZENAR: CORRELATOS
DISTRIBUIR: CORRELATOS
EXPEDIR: CORRELATOS

EMPRESA: mundi equipamentos medicos, odontologicos e veterinarios eireli me
ENDERECO: Rua Mano Grosso, nº 667
BAIRRO: Ipiranga CEP: 14055560 - RIBEIRÃO PRETO/SP
CNPJ: 20.371.330/0001-09
PROCESSO: 25351.313891/2016-92
AUTORIZ/MS: 78213H11YH46 (8.14114.3)
ATIVIDADE/CLASSE
COMERCIALIZAR: CORRELATOS

EMPRESA: PROLIFE PRODUTOS ORTOPEDICOS LTDA
ENDERECO: R OCTAVIO COLLI 2109
BAIRRO: CONTINUTO FLORESTA CEP: 87112600 - SAKAIBON/PR
CNPJ: 11.830.264/0001-99
PROCESSO: 25351.036296/2011-43
AUTORIZ/MS: K2LXH277LHH (8.07226.2)
ATIVIDADE/CLASSE
ARMAZENAR: CORRELATOS
DISTRIBUIR: CORRELATOS
EMBALAR: CORRELATOS
EXPEDIR: CORRELATOS
FABRICAR: CORRELATOS
REEMBALAR: CORRELATOS

EMPRESA: ALFALAGOS LTDA
ENDERECO: Avenida Alberto Vieira Romão, nº 1.700
BAIRRO: Distrito Industrial CEP: 37135516 - ALFENAS/MG
CNPJ: 05.194.502/0001-14
PROCESSO: 25351.368189/2013-93
AUTORIZ/MS: K99472072MY4 (8.09822.3)
ATIVIDADE/CLASSE
ARMAZENAR: CORRELATOS
DISTRIBUIR: CORRELATOS
EXPEDIR: CORRELATOS
IMPORTAR: CORRELATOS
TRANSPORTAR: CORRELATOS

EMPRESA: Phasia Diagnósticos Ltda
ENDERECO: Avenida Portugal nº 1.100, Parte C-26, Subparte C-60
BAIRRO: Itaquí CEP: 06696060 - ITAPEVIL/SP
CNPJ: 04.930.429/0005-62
PROCESSO: 25351.574499/2017-94
AUTORIZ/MS: PW74874M27W1 (8.15773.6)
ATIVIDADE/CLASSE
ARMAZENAR: CORRELATOS
DISTRIBUIR: CORRELATOS



Handwritten signatures and marks at the bottom right of the page.

Alfenas, 01 de Junho de 2023.

DECLARAÇÃO DE CUMPRIMENTO AOS REQUISITOS DE HABILITAÇÃO

À:

Prefeitura Municipal de Dolores do Turvo / MG

Ref.: Pregão Eletrônico nº 22/2023

Processo nº 88/2023



A empresa **Alfalagos Ltda**, inscrita no CNPJ sob o nº. 05.194.502/0001-14 e InSCRIÇÃO Estadual sob o nº. 016.189241.00-50, com sede à Av. Alberto Vieira Romão, nº 1700, Distrito Industrial, Alfenas / MG, através de seu representante legal abaixo assinado, **DECLARA**, que cumpre plenamente os requisitos de habilitação; a teor do art. 4º, inciso VII, da Lei Federal nº 10.520, de 17/07/2002.

Atenciosamente.

**NATANAEL
PEREIRA:5
0269054634**

Assinado eletronicamente por NATANAEL
PEREIRA:5 0269054634
15012-30001-0001-0001-0001
CENTRO MUNICIPAL DE DOLORES DO TURVO - MG
CNPJ: 05.194.502/0001-14
PEREIRA:5 0269054634
Endereço: Rua Alberto Vieira Romão, nº 1700 - Distrito Industrial - Alfenas - MG
Telefone: (35) 3701-0450
E-mail: licitacao@alfalagos.com.br / depcontratos@alfalagos.com.br
Data: 01/06/2023 14:28:28:28
Assinatura: 12.1.2

ALFALAGOS LTDA
CNPJ 05.194.502/0001-14



Alfenas, 01 de Junho de 2023.

**DECLARAÇÃO DE CUMPRIMENTO AO DISPOSTO NO INCISO XXXIII DO
ART. 7º DA CONSTITUIÇÃO FEDERAL, FIRMADA PELO
REPRESENTANTE LEGAL DA EMPRESA**

À:
Prefeitura Municipal de Dolores do Turvo / MG
Ref.: Pregão Eletrônico nº 22/2023
Processo nº 88/2023



A empresa **Alfalagos Ltda**, inscrita no CNPJ sob o nº. 05.194.502/0001-14 e Inscrição Estadual sob o nº. 016.189241.00-50, com sede à Av. Alberto Vieira Romão, nº 1700, Distrito Industrial, através de seu representante legal abaixo assinado, **DECLARA**, para fins do disposto no inciso V do art. 27 da Lei nº 8.666 de 21 de junho de 1993, acrescido pela Lei nº 9.854, de 27 de Outubro de 1999, que não emprega menor de dezoito anos em trabalho noturno, perigoso ou insalubre e não emprega menor de dezesseis anos. (Não utilização de mão-de-obra infantil conforme trata o Decreto 4.358/02)

Ressalva: emprega menor, a partir de quatorze anos, na condição de aprendiz.
(x) Sim () Não

Atenciosamente,

NATANAEL
PEREIRA:5
0269054634

Assinado digitalmente por NATANAEL PEREIRA:5
ID: C=BR, O=ICP-Brasil, OU=ICP-Brasil, CN=PEREIRA:5, OU=ICP-Brasil, CN=PEREIRA:5
NATANAEL PEREIRA:5
Data: 2023.06.01 14:24:55-0300
Post-PCF Reader Versão: 1.1.2

ALFALAGOS LTDA
CNPJ 05.194.502/0001-14



Alfenas, 01 de Junho de 2023.

FICHA CADASTRAL
(DADOS DO LICITANTE)

À:
Prefeitura Municipal de Dolores do Turvo / MG
Ref.: Pregão Eletrônico nº 22/2023
Processo nº 88/2023



Dados para correspondências (Atas, Contratos e outros documentos relativos à empresa)

Nome Empresa: **ALFALAGOS LTDA**
Número CNPJ: 05.194.502/0001-14
Número Insc. Estadual: 016.189241.0050
Endereço Empresa: Avenida Alberto Viera Romão, nº 1700, Distrito Industrial, Alfenas / MG
Cep: 3713-516- Caixa Postal: 3001
Telefone/Fax: (35)3701-0450
Atas / Contratos: contratos2@alfalagos.com.br; decontratos@alfalagos.com.br
Envio de Pedidos: pedidos2@alfalagos.com.br; comercial01@alfalagos.com.br;

Dados do Responsável para contrato: Natanael Pereira (DOCUMENTO QUE LHE OUTORGA PODERES – CONTRATO SOCIAL)

Estado Civil: Casado Nacionalidade: Brasileiro
Profissão: Empresário Cargo: Sócio Diretor
Número do R.G. Responsável: M-4. 112.771 SSP/MG
Número do CPF do Responsável: 502.690.546-34
Data de Nascimento: 25/12/1964
Endereço Residencial: Rua Amélio da Silva Gomes, 48, apto 106 – Alfenas – MG- CEP 37130-145.

Dados Bancários:

Banco: Brasil
Agência: 0168-6
Conta-Corrente: 12.160-6

NATANAEL PEREIRA:5
0269054634
Assinado digitalmente por NATANAEL PEREIRA:50269054634
RD: C=BR, DN=CN=Perce, OU=AC
SERVIDOR: MARIANELO, CN=DISTRICTO INDUSTRIAL
OU=ALFALAGOS, CN=Certificado PE
AL, DN=NATANAEL PEREIRA:50269054634
Data: 2023.06.01 14:25:10-0300
Versão: 1.2
Tipo: PDF (Adobe Acrobat) 1.2.1.2

ALFALAGOS LTDA
CNPJ 05.194.502/0001-14



ALFALAGOS

Alfenas, 01 de Junho de 2023.

DECLARAÇÃO

À:
Prefeitura Municipal de Dores do Turvo / MG
Ref.: Pregão Eletrônico nº 22/2023
Processo nº 88/2023



A empresa **Alfalagos Ltda**, inscrita no CNPJ sob o nº. 05.194.502/0001-14 e Inscrição Estadual sob o nº. 016.189241.00-50, com sede à Av. Alberto Vieira Romão, nº 1700, Distrito Industrial, Alfenas / MG, através de seu representante legal abaixo assinado, **DECLARA, estar ciente e de acordo com todas as normas e condições estabelecidas no edital do processo em epígrafe**, e que os preços indicados nesta proposta estão computados todos os custos básicos diretos, bem como encargos sociais e trabalhistas e quaisquer outros custos ou despesas que incidam ou venham a incidir direta ou indiretamente sobre o objeto do certame, tais como frete, combustível, embalagens e demais concernentes à plena e total entrega do objeto.

Atenciosamente.

NATANAEL
PEREIRA:5
0269054634

Assinado digitalmente por NATANAEL PEREIRA:5
ND-C 986 (3)ICP-Brasil, DN#AC
C=BRITANICA MINAS-05, OU=, CN=0269054634, DN#ou=certificado PF AD, CN=NATANAEL PEREIRA:5, OU=Assinatura
Resolução: C=br ou a autar neste documento
Certificado:
Lote: 20230630 14:25:25-0000
Versão PDF Reader Versão: 12.1.2

ALFALAGOS LTDA
CNPJ 05.194.502/0001-14



Alfenas, 01 de Junho de 2023.

DECLARAÇÃO DE INEXISTÊNCIA DE FATO IMPEDITIVO

À:
Prefeitura Municipal de Dolores do Turvo / MG
Ref.: Pregão Eletrônico nº 22/2023
Processo nº 88/2023



A empresa **Alfalagos Ltda.**, inscrita no CNPJ sob o nº. 05.194.502/0001-14 e Inscrição Estadual sob o nº. 016.189241.00-50, com sede à Av. Alberto Vieira Romão nº 1700 Distrito Industrial, Alfenas / MG, através de seu representante legal abaixo assinado, **DECLARA**, sob as penas da Lei, que até a presente data não existem fatos impeditivos para sua habilitação no **processo supracitado**, ressalvada a hipótese de existência de algum processo que não seja de conhecimento da declarante e está **CIENTE** da obrigatoriedade de declarar ocorrências posteriores.

Por ser a expressão da verdade, firmamos a presente.

NATANAEL PEREIRA:5
0269054634

Assinado digitalmente por NATANAEL PEREIRA:5
CPF: 0269054634
CERTIFICADA EM 01/06/2023 14:25:40
PÚBLICO. Seu uso é restrito deste documento.
Versão: 20220530 14:25:40-0270
Fonte: PDF Reader Versão: 12.1.2

ALFALAGOS LTDA
CNPJ 05.194.502/0001-14



SERVIÇO PÚBLICO FEDERAL
CONSELHO FEDERAL DE FARMÁCIA



CERTIDÃO DE REGULARIDADE

REGISTRO REGIONAL VALIDADE HORÁRIO DE FUNCIONAMENTO DO ESTABELECIMENTO: SEG. A SEX.
21.246 CRF/MG 18/09/2023 08:00 As 18:00

RAZÃO/DENOMINAÇÃO SOCIAL
Alfalagos Ltda - Matriz

NATUREZA DO ESTABELECIMENTO
Distribuidora de Medicamentos e Correlatos

ENDEREÇO
Av. Alberto Vieira Romão, 1700 - CEP: 37135-516

CNPJ
05.194.502/0001-14

LOCALIDADE
Distrito Industrial

CIDADE
Alfenas/MG

FARMACÊUTICO(S) DIRETOR/RESPONSÁVEL(EIS) TÉCNICO(S)
NOME INSCRIÇÃO HORÁRIO DE ASSISTÊNCIA
Magali Aparecida Esteves Pereira 11.577 Seg/Sex 08:00 -12:00

FARMACÊUTICO(S) ASSISTENTE(S) TÉCNICO(S)
NOME INSCRIÇÃO HORÁRIO DE ASSISTÊNCIA
Serli Aparecida Esteves Barbosa 17.765 Seg/Sex:08:30 As 11:00 - 12:30 As 18:00

ESTA CERTIDÃO DEVE SER AFIKADA EM UM LUGAR BEM VISÍVEL AO PÚBLICO
Certificamos que o estabelecimento a que se refere esta Certidão de Regularidade Técnica está inscrito no Conselho Regional de Farmácia, atendendo a todos os requisitos do art.22, parágrafo único e art.24, ambos da Lei 3820/60. Tratando-se de Farmácia e Drogeria, certificamos que está regularizada em sua atividade durante os horários estabelecidos pelos Farmacêuticos Responsáveis Técnicos, de acordo com os artigos 2º, 3º caput, 5º, 6º inciso I, todos da Lei 13.021/14. A autenticidade e/ou validade jurídica dessa Certidão será comprovada acessando o site institucional e digitando o código de autenticidade ou mesmo através do leitor de QR-Code. O documento impresso deverá ser reimpresso a cada 90 (noventa) dias.
Expedida em 19/09/2022 e emitida no dia 18/05/2023



Código de Autenticidade
021915249282160203

Somente aos Conselhos Regionais é permitido fazer qualquer anotação nesta carteira. Os infratores estarão sujeitos a sanções disciplinares legais e regimentais.

CRF - MG N.º 11.577

CONSELHO REGIONAL DE FARMÁCIA



CARTEIRA DE
IDENTIDADE PROFISSIONAL
DE
FARMACÊUTICO

CRF-SP n.º 15.294



2

CRF-SP Conselho Regional de Farmácia
do Estado de São Paulo

expede esta Carteira de Identidade Profissional de Farmacêutico

para Dea Magali Aparecida Cesteres Pereira

Nacionalidade Brasileira

Naturalidade Alfenas - MG.

Data do nascimento 28.06.1968

Filiação: Vicente de Paula Cesteres e de Maria Zelia Cesteres

Pela inscrição n.º 15.294 Aprovada em Sessão de 10 / 09 / 1991

Esta carteira de identidade profissional contém 22 folhas numeradas e rubricadas, habilitando seu portador ao exercício da Profissão Farmacêutica.

Por força da Lei 6.206, de 7 de maio de 1975, esta carteira é válida em todo o Território Nacional como prova de identidade, para qualquer efeito.



Handwritten signatures and initials

REPÚBLICA FEDERATIVA DO BRASIL
ESTADO DA PARAÍBA
CARTÓRIO AZEVEDO BASTOS
FUNDADO EM 1888

PRIMEIRO REGISTRO CIVIL DE NASCIMENTO E ÓBITOS E PRIVATIVO DE CASAMENTOS, INTERDIÇÕES E TUTELAS DA COMARCA DE JOÃO PESSOA

Av. Epitácio Pessoa, 1145 Bairro dos Estados 58030-00, João Pessoa PB
Tel.: (83) 3244-5404 / Fax: (83) 3244-5484
<http://www.azevedobastos.not.br>
E-mail: cartorio@azevedobastos.not.br



DECLARAÇÃO DE SERVIÇO DE AUTENTICAÇÃO DIGITAL

O Bel. Válber Azevêdo de Miranda Cavalcanti, Oficial do Primeiro Registro Civil de Nascimentos e Óbitos e Privativo de Casamentos, Interdições e Tutelas com atribuição de autenticar e reconhecer firmas da Comarca de João Pessoa Capital do Estado da Paraíba, em virtude de Lei, etc...

DECLARO ainda que, para garantir transparência e segurança jurídica de todos os atos oriundos da atividade Notarial e Registral no Estado da Paraíba, foi instituído pela Lei Nº 10.132, de 06 de novembro de 2013, a aplicação obrigatória de um Selo Digital de Fiscalização Extrajudicial em todos os atos de notas e registro, composto de um código único (por exemplo: Selo Digital: ABC12345-X1X2) e dessa forma, cada autenticação processada pela nossa Serventia pode ser verificada e confirmada tantas vezes quanto for necessário através do site do Tribunal de Justiça do Estado da Paraíba, endereço <https://corregedoria.tjpb.jus.br/selo-digital/>.

A autenticação digital do documento faz prova de que, na data e hora em que ela foi realizada, a empresa ALFALAGOS LTDA tinha posse de um documento com as mesmas características que foram reproduzidas na cópia autenticada, sendo da empresa ALFALAGOS LTDA a responsabilidade, única e exclusiva, pela idoneidade do documento apresentado a este Cartório.

Nesse sentido, declaro que a ALFALAGOS LTDA assumiu, nos termos do artigo 8º, §1º, do Decreto nº 10.278/2020, que regulamentou o artigo 3º, inciso X, da Lei Federal nº 13.874/2019 e o artigo 2º-A da Lei Federal 12.682/2012, a responsabilidade pelo processo de digitalização dos documentos físicos, garantindo perante este Cartório e terceiros, a sua autoria e integridade.

De acordo com o disposto no artigo 2º-A, §7º, da Lei Federal nº 12.682/2012, o documento em anexo, identificado individualmente em cada Código de Autenticação Digital ou na referida sequência, poderá ser reproduzido em papel ou em qualquer outro meio físico.

Esta DECLARAÇÃO foi emitida em **03/01/2022 16:32:42 (hora local)** através do sistema de autenticação digital do Cartório Azevedo Bastos, de acordo com o Art. 1º, 10º e seus §§ 1º e 2º da MP 2200/2001, como também, o documento eletrônico autenticado contendo o Certificado Digital do titular do Cartório Azevedo Bastos, poderá ser solicitado diretamente a empresa ALFALAGOS LTDA ou ao Cartório pelo endereço de e-mail autentica@azevedobastos.not.br Para informações mais detalhadas deste ato, acesse o site <https://autdigital.azevedobastos.not.br> e informe o Código de Autenticação Digital

Esta Declaração é válida por **tempo indeterminado** e está disponível para consulta em nosso site.

*Código de Autenticação Digital: 23300702200944230472-1

*Legislações Vigentes: Lei Federal nº 8.935/94, Lei Federal nº 10.406/2002, Medida Provisória nº 2200/2001, Lei Federal nº 13.105/2015, Lei Estadual nº 8.721/2008, Lei Estadual nº 10.132/2013, Provimento CGJ Nº 003/2014 e Provimento CNJ Nº 100/2020.

O referido é verdade, dou fé.

CHAVE DIGITAL

00005b1d734fd94f057f2d69fe6bc05b5df42c63d444f6e9e40d96be8f17ac6f46e884e9405e8a890cf528d16af8fdb4b32472ce5539138c1e4b3097b5ccd32f619205da514e83f869515c782a328d3c



Presidência da República
Casa Civil
Medida Provisória Nº 2.200-2,
de 24 de agosto de 2001.



3 ce

Diploma em 25, 01, 1991
 na Escola de Farmácia
 e Odontologia de
 Araras
 Diploma registrado sob o n.º 5852-6A
 página 064 v. livro 8-FO-65
 em 13, 05, 91 no Ministério
 da Educação da Univer-
 sidade Federal de
 Juiz de Fora
 Diploma registrado no CRF- SP sob o
 n.º 1932 pág. 172 livro 10
 em 11, 09, 1991

Observações



4 ce

São Paulo, 18 de Setembro de 1991.
 Local e data da expedição da carteira

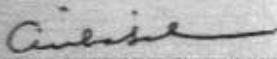
 Presidente
MRA. CECÍLIA SAKAI

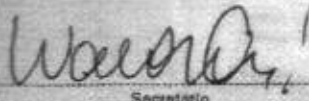
 Secretário
DR. WALTER ALVES

Instituto de Reconhecimento de Firma. Decreto
 Federal 63.166, de 26 de agosto de 1.968.



Handwritten marks: a stylized signature and a cross-like symbol.

REPÚBLICA FEDERATIVA DO BRASIL
ESTADO DA PARAÍBA
CARTÓRIO AZEVEDO BASTOS
FUNDADO EM 1888

PRIMEIRO REGISTRO CIVIL DE NASCIMENTO E ÓBITOS E PRIVATIVO DE CASAMENTOS, INTERDIÇÕES E TUTELAS DA COMARCA DE JOÃO PESSOA

Av. Epitácio Pessoa, 1145 Bairro dos Estados 58030-00, João Pessoa PB
Tel.: (83) 3244-5404 / Fax: (83) 3244-5484
<http://www.azevedobastos.not.br>
E-mail: cartorio@azevedobastos.not.br



DECLARAÇÃO DE SERVIÇO DE AUTENTICAÇÃO DIGITAL

O Bel. Válber Azevêdo de Miranda Cavalcanti, Oficial do Primeiro Registro Civil de Nascimentos e Óbitos e Privativo de Casamentos, Interdições e Tutelas com atribuição de autenticar e reconhecer firmas da Comarca de João Pessoa Capital do Estado da Paraíba, em virtude de Lei, etc...

DECLARO ainda que, para garantir transparência e segurança jurídica de todos os atos oriundos da atividade Notarial e Registral no Estado da Paraíba, foi instituído pela Lei nº 10.132, de 06 de novembro de 2013, a aplicação obrigatória de um Selo Digital de Fiscalização Extrajudicial em todos os atos de notas e registro, composto de um código único (por exemplo: Selo Digital: ABC12345-X1X2) e dessa forma, cada autenticação processada pela nossa Serventia pode ser verificada e confirmada tantas vezes quanto for necessário através do site do Tribunal de Justiça do Estado da Paraíba, endereço <https://corregedoria.tjpb.jus.br/selo-digital/>.

A autenticação digital do documento faz prova de que, na data e hora em que ela foi realizada, a empresa ALFALAGOS LTDA tinha posse de um documento com as mesmas características que foram reproduzidas na cópia autenticada, sendo da empresa ALFALAGOS LTDA a responsabilidade, única e exclusiva, pela idoneidade do documento apresentado a este Cartório.

Nesse sentido, declaro que a ALFALAGOS LTDA assumiu, nos termos do artigo 8º, §1º, do Decreto nº 10.278/2020, que regulamentou o artigo 3º, inciso X, da Lei Federal nº 13.874/2019 e o artigo 2º-A da Lei Federal 12.682/2012, a responsabilidade pelo processo de digitalização dos documentos físicos, garantindo perante este Cartório e terceiros, a sua autoria e integridade.

De acordo com o disposto no artigo 2º-A, §7º, da Lei Federal nº 12.682/2012, o documento em anexo, identificado individualmente em cada Código de Autenticação Digital ou na referida sequência, poderá ser reproduzido em papel ou em qualquer outro meio físico.

Esta DECLARAÇÃO foi emitida em **03/01/2022 16:34:53 (hora local)** através do sistema de autenticação digital do Cartório Azevêdo Bastos, de acordo com o Art. 1º, 10º e seus §§ 1º e 2º da MP 2200/2001, como também, o documento eletrônico autenticado contendo o Certificado Digital do titular do Cartório Azevêdo Bastos, poderá ser solicitado diretamente a empresa ALFALAGOS LTDA ou ao Cartório pelo endereço de e-mail autentica@azevedobastos.not.br Para informações mais detalhadas deste ato, acesse o site <https://autdigital.azevedobastos.not.br> e informe o Código de Autenticação Digital

Esta Declaração é válida por **tempo indeterminado** e está disponível para consulta em nosso site.

*Código de Autenticação Digital: 23300702200944230376-1

*Legislações Vigentes: Lei Federal nº 8.935/94, Lei Federal nº 10.406/2002, Medida Provisória nº 2200/2001, Lei Federal nº 13.105/2015, Lei Estadual nº 8.721/2008, Lei Estadual nº 10.132/2013, Provimento CGJ N° 003/2014 e Provimento CNJ N° 100/2020.

O referido é verdade, dou fé.

CHAVE DIGITAL

2005b1d734fd94f057f2d69fe6bc05b5df42c63d444f6e9e40d96be8f17ac6f283252e8dbbe6285e2fe36f6ca487fd8688bc05da54391895e604f20eaeedabc19
205da514e83f869515c782a328d3c



Presidência da República
Casa Civil
Medida Provisória Nº 2.200-2,
de 24 de agosto de 2001.



COMPROMISSO

Prometo cumprir com zelo, escrupulo e humanidade todos os deveres inerentes ao exercicio da Profissao Farmaceutica.

Marcelo Sprucido Esteves Pereira
ASSINATURA DO PROFISSIONAL



Impressão Digital
(polegar direito)



CARTÓRIO AZEVEDO BASTOS 1º OFÍCIO DE REGISTRO CIVIL DAS PESSOAS NATURAS E TABELADO DE NOTAS - CAMÉRIAS PÚBLICAS

Autenticação Digital

Cod. Autenticação: 23300702200944230324-1 - Data: 07/02/2020 09:35:46

Valor Total do Ato: R\$ 4,50

Confirma os dados do ato em: <https://autenticadigital@pb.jus.br>

[Handwritten signatures]

REPÚBLICA FEDERATIVA DO BRASIL
ESTADO DA PARAÍBA
CARTÓRIO AZEVEDO BASTOS
FUNDADO EM 1888

PRIMEIRO REGISTRO CIVIL DE NASCIMENTO E ÓBITOS E PRIVATIVO DE CASAMENTOS, INTERDIÇÕES E TUTELAS DA COMARCA DE JOÃO PESSOA

Av. Epitácio Pessoa, 1145 Bairro dos Estados 58030-00, João Pessoa PB
Tel.: (83) 3244-5404 / Fax: (83) 3244-5484
<http://www.azevedobastos.not.br>
E-mail: cartorio@azevedobastos.not.br



DECLARAÇÃO DE SERVIÇO DE AUTENTICAÇÃO DIGITAL

O Bel. Válber Azevêdo de Miranda Cavalcanti, Oficial do Primeiro Registro Civil de Nascimentos e Óbitos e Privativo de Casamentos, Interdições e Tutelas com atribuição de autenticar e reconhecer firmas da Comarca de João Pessoa Capital do Estado da Paraíba, em virtude de Lei, etc...

DECLARO ainda que, para garantir transparência e segurança jurídica de todos os atos oriundos da atividade Notarial e Registral no Estado da Paraíba, foi instituído pela Lei Nº 10.132, de 06 de novembro de 2013, a aplicação obrigatória de um Selo Digital de Fiscalização Extrajudicial em todos os atos de notas e registro, composto de um código único (por exemplo: Selo Digital: ABC12345-X1X2) e dessa forma, cada autenticação processada pela nossa Serventia pode ser verificada e confirmada tantas vezes quanto for necessário através do site do Tribunal de Justiça do Estado da Paraíba, endereço <https://corregedoria.tjpb.jus.br/selo-digital/>.

A autenticação digital do documento faz prova de que, na data e hora em que ela foi realizada, a empresa ALFALAGOS LTDA tinha posse de um documento com as mesmas características que foram reproduzidas na cópia autenticada, sendo da empresa ALFALAGOS LTDA a responsabilidade, única e exclusiva, pela idoneidade do documento apresentado a este Cartório.

Nesse sentido, declaro que a ALFALAGOS LTDA assumiu, nos termos do artigo 8º, §1º, do Decreto nº 10.278/2020, que regulamentou o artigo 3º, inciso X, da Lei Federal nº 13.874/2019 e o artigo 2º-A da Lei Federal 12.682/2012, a responsabilidade pelo processo de digitalização dos documentos físicos, garantindo perante este Cartório e terceiros, a sua autoria e integridade.

De acordo com o disposto no artigo 2º-A, §7º, da Lei Federal nº 12.682/2012, o documento em anexo, identificado individualmente em cada Código de Autenticação Digital ou na referida sequência, poderá ser reproduzido em papel ou em qualquer outro meio físico.

Esta DECLARAÇÃO foi emitida em **03/01/2022 16:36:13 (hora local)** através do sistema de autenticação digital do Cartório Azevedo Bastos, de acordo com o Art. 1º, 10º e seus §§ 1º e 2º da MP 2200/2001, como também, o documento eletrônico autenticado contendo o Certificado Digital do titular do Cartório Azevedo Bastos, poderá ser solicitado diretamente a empresa ALFALAGOS LTDA ou ao Cartório pelo endereço de e-mail autentica@azevedobastos.not.br Para informações mais detalhadas deste ato, acesse o site <https://autdigital.azevedobastos.not.br> e informe o Código de Autenticação Digital

Esta Declaração é válida por **tempo indeterminado** e está disponível para consulta em nosso site.

*Código de Autenticação Digital: 23300702200944230324-1

*Legislações Vigentes: Lei Federal nº 8.935/94, Lei Federal nº 10.406/2002, Medida Provisória nº 2200/2001, Lei Federal nº 13.105/2015, Lei Estadual nº 8.721/2008, Lei Estadual nº 10.132/2013, Provimento CGJ N° 003/2014 e Provimento CNJ N° 100/2020.

O referido é verdade, dou fé.

CHAVE DIGITAL

005b1d734fd94f057f2d69fe6bc05b5df42c63d444f6e9e40d96be8f17ac6ff1fbcf8e75ab86400a3a09af0e12ef0dc0bee423ab069bd00c7f973d687183dd619205da514e83f869515c782a328d3c



Presidência da República
Casa Civil
Medida Provisória Nº 2.200-2,
de 24 de agosto de 2001.



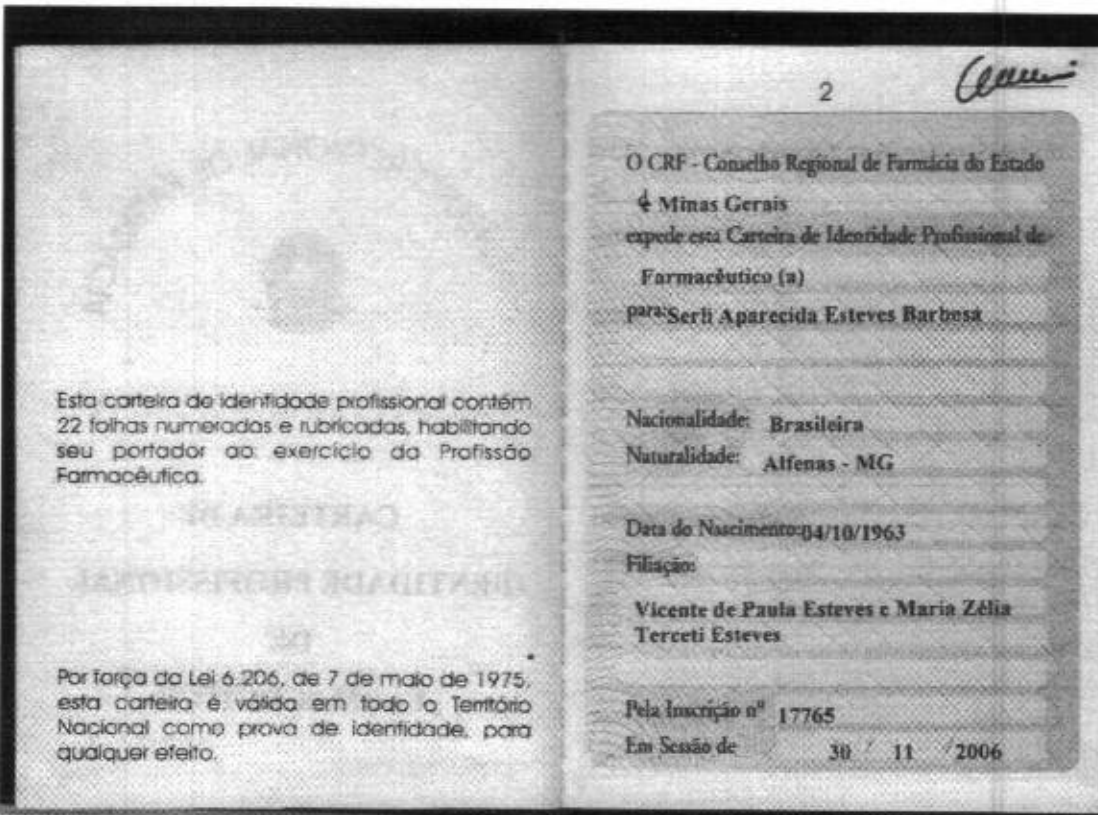
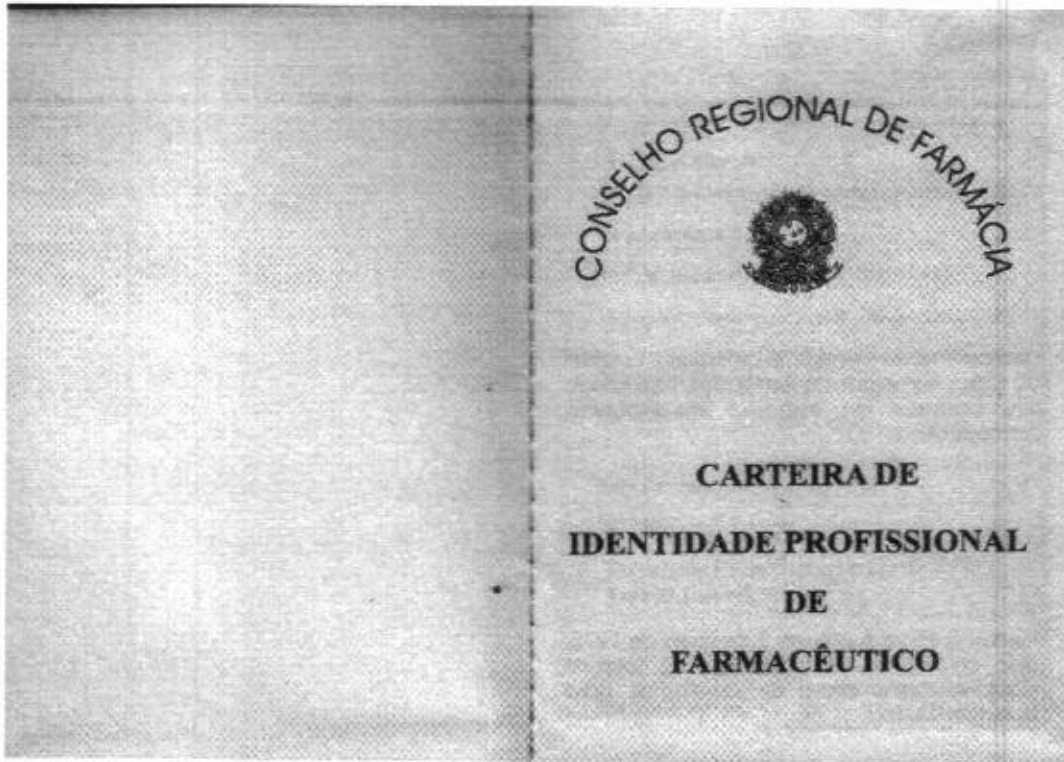

Handwritten marks and signatures at the bottom of the page.

REPÚBLICA FEDERATIVA DO BRASIL
ESTADO DA PARAÍBA
CARTÓRIO AZEVEDO BASTOS
FUNDADO EM 1888

PRIMEIRO REGISTRO CIVIL DE NASCIMENTO E ÓBITOS E PRIVATIVO DE CASAMENTOS, INTERDIÇÕES E TUTELAS DA COMARCA DE JOÃO PESSOA

Av. Epitácio Pessoa, 1145 Bairro dos Estados 58030-00, João Pessoa PB
Tel.: (83) 3244-5404 / Fax: (83) 3244-5484
<http://www.azevedobastos.not.br>
E-mail: cartorio@azevedobastos.not.br



DECLARAÇÃO DE SERVIÇO DE AUTENTICAÇÃO DIGITAL

O Bel. Válber Azevêdo de Miranda Cavalcanti, Oficial do Primeiro Registro Civil de Nascimentos e Óbitos e Privativo de Casamentos, Interdições e Tutelas com atribuição de autenticar e reconhecer firmas da Comarca de João Pessoa Capital do Estado da Paraíba, em virtude de Lei, etc...

DECLARO ainda que, para garantir transparência e segurança jurídica de todos os atos oriundos da atividade Notarial e Registral no Estado da Paraíba, foi instituído pela Lei nº 10.132, de 06 de novembro de 2013, a aplicação obrigatória de um Selo Digital de Fiscalização Extrajudicial em todos os atos de notas e registro, composto de um código único (por exemplo: Selo Digital: ABC12345-X1X2) e dessa forma, cada autenticação processada pela nossa Serventia pode ser verificada e confirmada tantas vezes quanto for necessário através do site do Tribunal de Justiça do Estado da Paraíba, endereço <https://corregedoria.tjpb.jus.br/selo-digital/>.

A autenticação digital do documento faz prova de que, na data e hora em que ela foi realizada, a empresa ALFALAGOS LTDA tinha posse de um documento com as mesmas características que foram reproduzidas na cópia autenticada, sendo da empresa ALFALAGOS LTDA a responsabilidade, única e exclusiva, pela idoneidade do documento apresentado a este Cartório.

Nesse sentido, declaro que a ALFALAGOS LTDA assumiu, nos termos do artigo 8º, §1º, do Decreto nº 10.278/2020, que regulamentou o artigo 3º, inciso X, da Lei Federal nº 13.874/2019 e o artigo 2º-A da Lei Federal 12.682/2012, a responsabilidade pelo processo de digitalização dos documentos físicos, garantindo perante este Cartório e terceiros, a sua autoria e integridade.

De acordo com o disposto no artigo 2º-A, §7º, da Lei Federal nº 12.682/2012, o documento em anexo, identificado individualmente em cada Código de Autenticação Digital ou na referida sequência, poderá ser reproduzido em papel ou em qualquer outro meio físico.

Esta DECLARAÇÃO foi emitida em **03/01/2022 16:39:36 (hora local)** através do sistema de autenticação digital do Cartório Azevedo Bastos, de acordo com o Art. 1º, 10º e seus §§ 1º e 2º da MP 2200/2001, como também, o documento eletrônico autenticado contendo o Certificado Digital do titular do Cartório Azevedo Bastos, poderá ser solicitado diretamente a empresa ALFALAGOS LTDA ou ao Cartório pelo endereço de e-mail autentica@azevedobastos.not.br Para informações mais detalhadas deste ato, acesse o site <https://autdigital.azevedobastos.not.br> e informe o Código de Autenticação Digital

Esta Declaração é válida por **tempo indeterminado** e está disponível para consulta em nosso site.

Código de Autenticação Digital: 23300702200944230259-1

Legislações Vigentes: Lei Federal nº 8.935/94, Lei Federal nº 10.406/2002, Medida Provisória nº 2200/2001, Lei Federal nº 13.105/2015, Lei Estadual nº 8.721/2008, Lei Estadual nº 10.132/2013, Provimento CGJ N° 003/2014 e Provimento CNJ N° 100/2020.

O referido é verdade, dou fé.

CHAVE DIGITAL

6005b1d734fd94f057f2d69fe6bc05b5df42c63d444f6e9e40d96be8f17ac6f4e3d9ef32b64f31cefb62f937a0250b22171536a4b5e2260948015b29abd47b7619205da514e83f869515c782a328d3c



Presidência da República
Casa Civil
Medida Provisória Nº 2.200-2,
de 24 de agosto de 2001.



3 *Almeida*

Diplomado em 05 / 05 2006
 Pol(o) Universidade de Alfenas - Campus
 Alfenas

Diploma registrado sob o nº12441
 Página 021 Livro G-32
 em 08 / 08 2006 Nº

Diploma registrado no CRF4MG sob o
 nº1055 Pág352 Livro 13
 em 27 / 11 2006

Observações:
 Farmacêutico (a) Bioquímico - Análises Clínica



4 *Ferreira*

Belo 30/11/2006
 Local e Data da Expedição

Almeida
 Presidente
 Farm. Lauro Nello Vieira
 PRESIDENTE CRF-MG 3944

Adriana
 Secretária
 Farm. Adriana Pereira Rodrigues
 SECRETARIA CRF-MG 11112

Isento de Recolhimento de Firma. Decreto
 Federal 63.166, de 26 de agosto de 1.968



Handwritten initials/signatures

REPÚBLICA FEDERATIVA DO BRASIL
ESTADO DA PARAÍBA
CARTÓRIO AZEVEDO BASTOS
FUNDADO EM 1888

PRIMEIRO REGISTRO CIVIL DE NASCIMENTO E ÓBITOS E PRIVATIVO DE CASAMENTOS, INTERDIÇÕES E TUTELAS DA COMARCA DE JOÃO PESSOA

Av. Epitácio Pessoa, 1145 Bairro dos Estados 58030-00, João Pessoa PB
Tel.: (83) 3244-5404 / Fax: (83) 3244-5484
<http://www.azevedobastos.not.br>
E-mail: cartorio@azevedobastos.not.br



DECLARAÇÃO DE SERVIÇO DE AUTENTICAÇÃO DIGITAL

O Bel. Válber Azevêdo de Miranda Cavalcanti, Oficial do Primeiro Registro Civil de Nascimentos e Óbitos e Privativo de Casamentos, Interdições e Tutelas com atribuição de autenticar e reconhecer firmas da Comarca de João Pessoa Capital do Estado da Paraíba, em virtude de Lei, etc...

DECLARO ainda que, para garantir transparência e segurança jurídica de todos os atos oriundos da atividade Notarial e Registral no Estado da Paraíba, foi instituído pela Lei Nº 10.132, de 06 de novembro de 2013, a aplicação obrigatória de um Selo Digital de Fiscalização Extrajudicial em todos os atos de notas e registro, composto de um código único (por exemplo: Selo Digital: ABC12345-X1X2) e dessa forma, cada autenticação processada pela nossa Serventia pode ser verificada e confirmada tantas vezes quanto for necessário através do site do Tribunal de Justiça do Estado da Paraíba, endereço <https://corregedoria.tjpb.jus.br/selo-digital/>.

A autenticação digital do documento faz prova de que, na data e hora em que ela foi realizada, a empresa ALFALAGOS LTDA tinha posse de um documento com as mesmas características que foram reproduzidas na cópia autenticada, sendo da empresa ALFALAGOS LTDA a responsabilidade, única e exclusiva, pela idoneidade do documento apresentado a este Cartório.

Nesse sentido, declaro que a ALFALAGOS LTDA assumiu, nos termos do artigo 8º, §1º, do Decreto nº 10.278/2020, que regulamentou o artigo 3º, inciso X, da Lei Federal nº 13.874/2019 e o artigo 2º-A da Lei Federal 12.682/2012, a responsabilidade pelo processo de digitalização dos documentos físicos, garantindo perante este Cartório e terceiros, a sua autoria e integridade.

De acordo com o disposto no artigo 2º-A, §7º, da Lei Federal nº 12.682/2012, o documento em anexo, identificado individualmente em cada Código de Autenticação Digital ou na referida sequência, poderá ser reproduzido em papel ou em qualquer outro meio físico.

Esta DECLARAÇÃO foi emitida em **03/01/2022 16:41:15 (hora local)** através do sistema de autenticação digital do Cartório Azevedo Bastos, de acordo com o Art. 1º, 10º e seus §§ 1º e 2º da MP 2200/2001, como também, o documento eletrônico autenticado contendo o Certificado Digital do titular do Cartório Azevedo Bastos, poderá ser solicitado diretamente a empresa ALFALAGOS LTDA ou ao Cartório pelo endereço de e-mail autentica@azevedobastos.not.br Para informações mais detalhadas deste ato, acesse o site <https://autdigital.azevedobastos.not.br> e informe o Código de Autenticação Digital

Esta Declaração é válida por **tempo indeterminado** e está disponível para consulta em nosso site.

Código de Autenticação Digital: 23300702200944230182-1

Legislações Vigentes: Lei Federal nº 8.935/94, Lei Federal nº 10.406/2002, Medida Provisória nº 2200/2001, Lei Federal nº 13.105/2015, Lei Estadual nº 8.721/2008, Lei Estadual nº 10.132/2013, Provimento CGJ Nº 003/2014 e Provimento CNJ Nº 100/2020.

O referido é verdade, dou fé.

CHAVE DIGITAL

0005b1d734fd94f057f2d69fe6bc05b5df42c63d444f6e9e40d96be8f17ac8f6db39691fabfc7ddf3f13f747e59defed947759b0072851888ea1d387482a48f619205da514e83f869515c782a326d3c



Presidência da República
Casa Civil
Medida Provisória Nº 2.200-2,
de 24 de agosto de 2001.



[Assinaturas manuscritas]

Carreira

COMPROMISSO

Prometo cumprir com zelo, escrupulo e humanidade todas as deveres inerentes ao exercicio da Profissao Farmaceutica.

SAB

ASSINATURA DO PROFISSIONAL



Impressão Digital (Polegar Direito)



SA *R*

CARTÓRIO AZEVEDO BASTOS 1º OFÍCIO DE REGISTRO CIVIL DAS PESSOAS NATURAS
 R. Francisco Ferraz, 108 - Jd. Santa Helena - Belo Horizonte - Minas Gerais - CEP: 31130-000 - Fone: (51) 3333-1111

Autenticação Digital
 O presente documento foi autenticado em 23/08/2020 às 14:52:56, pelo Tabelião de Notas, Sr. Azevedo Bastos, no valor de R\$ 4,50.

Cod. Autenticação: 23080702200944230154-1; Data: 07/02/2020 09:52:56

Selo Digital de Fiscalização Tipo Normal G: A11111NGP - GEA
 Valor Total do Selo: R\$ 4,50

Validar Partida de Tabelião em: <https://repositorio.digitei.org.br/>

REPÚBLICA FEDERATIVA DO BRASIL
ESTADO DA PARAÍBA
CARTÓRIO AZEVEDO BASTOS
FUNDADO EM 1888

PRIMEIRO REGISTRO CIVIL DE NASCIMENTO E ÓBITOS E PRIVATIVO DE CASAMENTOS, INTERDIÇÕES E TUTELAS DA COMARCA DE JOÃO PESSOA

Av. Epitácio Pessoa, 1145 Bairro dos Estados 58030-00, João Pessoa PB
Tel.: (83) 3244-5404 / Fax: (83) 3244-5484
<http://www.azevedobastos.not.br>
E-mail: cartorio@azevedobastos.not.br



DECLARAÇÃO DE SERVIÇO DE AUTENTICAÇÃO DIGITAL

O Bel. Válber Azevêdo de Miranda Cavalcanti, Oficial do Primeiro Registro Civil de Nascimentos e Óbitos e Privativo de Casamentos, Interdições e Tutelas com atribuição de autenticar e reconhecer firmas da Comarca de João Pessoa Capital do Estado da Paraíba, em virtude de Lei, etc...

DECLARO ainda que, para garantir transparência e segurança jurídica de todos os atos oriundos da atividade Notarial e Registral no Estado da Paraíba, foi instituído pela Lei Nº 10.132, de 06 de novembro de 2013, a aplicação obrigatória de um Selo Digital de Fiscalização Extrajudicial em todos os atos de notas e registro, composto de um código único (por exemplo: Selo Digital: ABC12345-X1X2) e dessa forma, cada autenticação processada pela nossa Serventia pode ser verificada e confirmada tantas vezes quanto for necessário através do site do Tribunal de Justiça do Estado da Paraíba, endereço <https://corregedoria.tjpb.jus.br/selo-digital/>.

A autenticação digital do documento faz prova de que, na data e hora em que ela foi realizada, a empresa ALFALAGOS LTDA tinha posse de um documento com as mesmas características que foram reproduzidas na cópia autenticada, sendo da empresa ALFALAGOS LTDA a responsabilidade, única e exclusiva, pela idoneidade do documento apresentado a este Cartório.

Nesse sentido, declaro que a ALFALAGOS LTDA assumiu, nos termos do artigo 8º, §1º, do Decreto nº 10.278/2020, que regulamentou o artigo 3º, inciso X, da Lei Federal nº 13.874/2019 e o artigo 2º-A da Lei Federal 12.682/2012, a responsabilidade pelo processo de digitalização dos documentos físicos, garantindo perante este Cartório e terceiros, a sua autoria e integridade.

De acordo com o disposto no artigo 2º-A, §7º, da Lei Federal nº 12.682/2012, o documento em anexo, identificado individualmente em cada Código de Autenticação Digital* ou na referida sequência, poderá ser reproduzido em papel ou em qualquer outro meio físico.

Esta DECLARAÇÃO foi emitida em **03/01/2022 16:42:00 (hora local)** através do sistema de autenticação digital do Cartório Azevedo Bastos, de acordo com o Art. 1º, 10º e seus §§ 1º e 2º da MP 2200/2001, como também, o documento eletrônico autenticado contendo o Certificado Digital do titular do Cartório Azevedo Bastos, poderá ser solicitado diretamente a empresa ALFALAGOS LTDA ou ao Cartório pelo endereço de e-mail autentica@azevedobastos.not.br Para informações mais detalhadas deste ato, acesse o site <https://autdigital.azevedobastos.not.br> e informe o Código de Autenticação Digital

Esta Declaração é válida por **tempo indeterminado** e está disponível para consulta em nosso site.

*Código de Autenticação Digital: 23300702200944230154-1

*Legislações Vigentes: Lei Federal nº 8.935/94, Lei Federal nº 10.406/2002, Medida Provisória nº 2200/2001, Lei Federal nº 13.105/2015, Lei Estadual nº 8.721/2008, Lei Estadual nº 10.132/2013, Provimento CGJ N° 003/2014 e Provimento CNJ N° 100/2020.

O referido é verdade, dou fé.

CHAVE DIGITAL

00005b1d734fd94f057f2d69fe6bc05b5df42c63d444f6e9e40d96be8f17ac6f63b974fee7096af6f48a5661844a6dc493746f470c42d87578d8b8073dd1c49a619205da514e83f869515c782a328d3c



Presidência da República
Casa Civil
Medida Provisória Nº 2.200-2,
de 24 de agosto de 2001.



(Assinaturas manuscritas)



ALFALAGOS

PROCURAÇÃO

OUTORGANTE: A empresa **ALFALAGOS Ltda**, com **MATRIZ** sediada à Av. Alberto Vieira Romão, 1700 Distrito Industrial CEP 37.135-516 - Alfenas – Minas Gerais, inscrita no CNPJ sob o nº 05.194.502/0001-14, Inscrição Estadual nº 016.189241.0050, e **FILIAL** sediada à Rua 15 de Novembro, 1961- Lote 10 A - Quadra 1, Bairro: Condomínio Industrial 15 de Novembro - CEP:13.385-100 – Nova Odessa - SP, inscrita no CNPJ sob o nº. 05.194.502/0004-67 e Inscrição Estadual sob o nº. 482.081.634.114, neste ato, representada por seu Sócio proprietário, **Sr. Natanael Pereira**, brasileiro, casado, empresário, residente à Rua Burity, nº 74, Cs, Floresta, Alfenas/MG, **CPF nº 502.690.546/34, RG nº M-4.112.771 SSP/MG**, pelo presente mandato, credencia.

OUTORGADO: Sr.^a **Jéssica Aparecida Terra da Silva**, R.G nº **MG 18.478.340 SSP/MG, CPF nº 121.498.806-79**, brasileira, solteira, representante comercial, residente e domiciliada na cidade de Alfenas – Minas Gerais.



PODERES: Para representar o outorgante junto a Órgãos Municipais, Estaduais e Federais, praticar atos necessários com relação a **LICITAÇÕES**, usando dos recursos legais e acompanhando-os, conferindo-lhe ainda, especiais poderes para desistir de recursos, interpô-los, apresentar lances, negociar preços e demais condições, confessar, transigir, firmar compromissos ou acordos, assinar declarações, contratos, propostas, e praticar todos os atos de bom e completo desempenho do presente mandato, podendo **SUBSTABELECEER O MESMO A OUTREM PARA O MESMO FIM.**

A presente procuração tem validade até 10/11/2023.

Alfenas, 09 de Maio de 2023.

NATANAEL PEREIRA: 50269054634
Assinatura eletrônica por NATANAEL PEREIRA, inscrita no RFP nº 016.189241.0050 - CNPJ: 05.194.502/0001-14, inscrita no CNPJ sob o nº. 05.194.502/0004-67 e Inscrição Estadual sob o nº. 482.081.634.114, neste ato, representada por seu Sócio proprietário, Sr. Natanael Pereira, brasileiro, casado, empresário, residente à Rua Burity, nº 74, Cs, Floresta, Alfenas/MG, CPF nº 502.690.546/34, RG nº M-4.112.771 SSP/MG, pelo presente mandato, credencia.

Alfalagos Ltda
Natanael Pereira

<https://verificador.iti.gov.br>.

Documento assinado digitalmente pelo Sócio Diretor, o link <https://verificador.iti.gov.br> permite verificar a validade da assinatura, que está em conformidade com a Secretaria da Receita Federal e de acordo com a Medida Provisória nº 2.200-2/2001, que fundou a infraestrutura de Chaves Públicas Brasileira (ICP-Brasil) e, consequentemente, consentiu validade jurídica aos documentos assinados eletronicamente. Portanto, os documentos assinados eletronicamente contêm validade jurídica e podem ser aceitos pela Administração, entretanto, a assinatura digital válida é aquela efetuada pelo signatário através de certificado digital da ICP-Brasil.

Página 1 de 1

REPÚBLICA FEDERATIVA DO BRASIL
 GOVERNOS ESTADUAIS E MUNICÍPIOS
 GOVERNADOR DO ESTADO DE MINAS GERAIS
 AUTORIDADE NACIONAL DE IDENTIFICAÇÃO

MG

VALIDA EM TODO O TERRITÓRIO NACIONAL

2179492700

NOME: JESSICA APARECIDA TERRA DA SILVA

DOC. IDENTIFIC. OU CÓDIGO DE IDENTIFIC. Nº: MG18476240 SSP MG

CPF: 121.498.806-79 DATA NASCIMENTO: 21/04/1994

RAÇÃO: DONIZETTI DOS REIS DA SILVA STONE MARTINS TERRA

PROFISSÃO: [] ACC: [] CASAL: []

Nº REGISTRO: 06654054330 VALIDADE: 13/01/2028 1ª EMISSÃO: 07/07/2016

OBSERVAÇÃO:

ASSINATURA DO PORTADOR

LOCAL: ALFENAS, MG DATA EMISSÃO: 14/01/2021

ASSINATURA DO EMISSOR: Kleyerson Rezende Diretor de Identificação Nº: 19478740201 MG587733322

MINAS GERAIS

PROFISSÃO PLASTIFICAR

2179492700



Handwritten signatures in blue ink.

O presente documento digital foi conferido com o original e assinado digitalmente por MARCELO TIMOTEO DE OLIVEIRA, em quinta-feira, 17 de junho de 2021 14:55:43 GMT-03:00, CNS: 06.870-0 - 1º OFÍCIO DE REGISTRO CIVIL DAS PESSOAS NATURAIS E TABELIONATO DE NOTAS/PB, nos termos da medida provisória N. 2.200-2 de 24 de agosto de 2001. Sua autenticidade deverá ser confirmada no endereço eletrônico www.cenad.org.br/autenticidade. O presente documento digital pode ser convertido em papel por meio de autenticação no Tabelionato de Notas. Provedor nº 100/2020 CNJ - artigo 22.

Confira os dados do ato em: <https://selodigital.tjpb.jus.br> ou Consulte o Documento em: <https://azevedobastos.not.br/documento/23301706219862249398>



CARTÓRIO Autenticação Digital Código: 23301706219862249398-1
 Data: 17/06/2021 14:51:32
 Valor Total do Ato: R\$ 4,66
 Selo Digital Tipo Normal C: ALQ10776-Y2E1;



Cartório Azevedo Bastos
 Av. Presidente Epitácio Pessoa - 1145
 Bairro dos Estados, João Pessoa - PB
 (83) 3344-5404 - cartorio@azevedobastos.not.br
<http://azevedobastos.not.br>

Valter Azevedo de M. Cavalcanti
 Titular



REPÚBLICA FEDERATIVA DO BRASIL
ESTADO DA PARAÍBA
CARTÓRIO AZEVEDO BASTOS
FUNDADO EM 1888

PRIMEIRO REGISTRO CIVIL DE NASCIMENTO E ÓBITOS E PRIVATIVO DE CASAMENTOS, INTERDIÇÕES E TUTELAS DA COMARCA DE JOÃO PESSOA

Av. Eptácio Pessoa, 1145 Bairro dos Estados 58030-00, João Pessoa PB
Tel.: (83) 3244-5404 / Fax: (83) 3244-5484
<http://www.azevedobastos.not.br>
E-mail: cartorio@azevedobastos.not.br



DECLARAÇÃO DE SERVIÇO DE AUTENTICAÇÃO DIGITAL

O Bel. Válber Azevêdo de Miranda Cavalcanti, Oficial do Primeiro Registro Civil de Nascimentos e Óbitos e Privativo de Casamentos, Interdições e Tutelas com atribuição de autenticar e reconhecer firmas da Comarca de João Pessoa Capital do Estado da Paraíba, em virtude de Lei, etc...

DECLARO ainda que, para garantir transparência e segurança jurídica de todos os atos oriundos da atividade Notarial e Registral no Estado da Paraíba, foi instituído pela Lei Nº 10.132, de 06 de novembro de 2013, a aplicação obrigatória de um Selo Digital de Fiscalização Extrajudicial em todos os atos de notas e registro, composto de um código único (por exemplo: Selo Digital: ABC12345-X1X2) e dessa forma, cada autenticação processada pela nossa Serventia pode ser verificada e confirmada tantas vezes quanto for necessário através do site do Tribunal de Justiça do Estado da Paraíba, endereço <https://corregedoria.tjpb.jus.br/selo-digital/>.

A autenticação digital do documento faz prova de que, na data e hora em que ela foi realizada, a empresa ALFALAGOS LTDA tinha posse de um documento com as mesmas características que foram reproduzidas na cópia autenticada, sendo da empresa ALFALAGOS LTDA a responsabilidade, única e exclusiva, pela idoneidade do documento apresentado a este Cartório.

Nesse sentido, declaro que a ALFALAGOS LTDA assumiu, nos termos do artigo 8º, §1º, do Decreto nº 10.278/2020, que regulamentou o artigo 3º, inciso X, da Lei Federal nº 13.874/2019 e o artigo 2º-A da Lei Federal 12.682/2012, a responsabilidade pelo processo de digitalização dos documentos físicos, garantindo perante este Cartório e terceiros, a sua autoria e integridade.

De acordo com o disposto no artigo 2º-A, §7º, da Lei Federal nº 12.682/2012, o documento em anexo, identificado individualmente em cada Código de Autenticação Digital ou na referida sequência, poderá ser reproduzido em papel ou em qualquer outro meio físico.

Esta DECLARAÇÃO foi emitida em 17/06/2021 17:44:58 (hora local) através do sistema de autenticação digital do Cartório Azevedo Bastos, de acordo com o Art. 1º, 10º e seus §§ 1º e 2º da MP 2200/2001, como também, o documento eletrônico autenticado contendo o Certificado Digital do titular do Cartório Azevedo Bastos, poderá ser solicitado diretamente a empresa ALFALAGOS LTDA ou ao Cartório pelo endereço de e-mail autentica@azevedobastos.not.br Para informações mais detalhadas deste ato, acesse o site <https://autdigital.azevedobastos.not.br> e informe o Código de Autenticação Digital

Esta Declaração é válida por tempo indeterminado e está disponível para consulta em nosso site.

¹Código de Autenticação Digital: 23301706219862249398-1

²Legislações Vigentes: Lei Federal nº 8.935/94, Lei Federal nº 10.406/2002, Medida Provisória nº 2200/2001, Lei Federal nº 13.105/2015, Lei Estadual nº 8.721/2008, Lei Estadual nº 10.132/2013, Provimento CGJ N° 003/2014 e Provimento CNJ N° 100/2020.

O referido é verdade, dou fé.

CHAVE DIGITAL

0005b1d734fd94f057f2d69fe6bc05be8d29f8a0d6558172b510d85f7f8f8a5eb70ec7881792ef0831b41ba5f86d928cd97422c5b3bdf6ea8e58c248e6e9672619205da514e83f869515c782a328d3c



Presidência da República
Casa Civil
Medida Provisória Nº 2.200-2,
de 24 de agosto de 2001.



[Handwritten signatures]

FILTROS APLICADOS:

Cadastro: CEIS

CPF / CNPJ sancionado: 05194502000114

LIMPAR

Data da consulta: 08/05/2023 08:35:22

Data da última atualização: 05/2023 (Sistema Integrado de Registro do CEIS/CNEP - CNEP), 05/2023 (Sistema Integrado de Administração Financeira do Governo Federal (SIAFI) - CEPIM), 05/2023 (Sistema Integrado de Registro do CEIS/CNEP - CEIS), 05/2023 (Sistema Integrado de Registro do CEIS/CNEP - Acordos de Leniência), 05/2023 (Diário Oficial da União - CEAF).

DETALHAR	CADASTRO	CNPJ/CPF SANCIONADO	NOME SANCIONADO	UF SANCIONADO	ORGÃO/ENTIDADE SANCIONADORA	CATEGORIA SANÇÃO	DATA DE PUBLICAÇÃO DA SANÇÃO	VALOR DA MULTA	QUANTIDADE
Nenhum registro encontrado									

[Handwritten signatures]





Improbidade Administrativa e Inelegibilidade

Certidão Negativa

Certifico que nesta data (02/05/2023 às 11:17) NÃO CONSTA no Cadastro Nacional de Condenações Cíveis por Ato de Improbidade Administrativa e Inelegibilidade registros de condenação com trânsito em julgado ou sanção ativa quanto ao CNPJ nº 05.194.502/0001-14.



A condenação por atos de improbidade administrativa não implica automático e necessário reconhecimento da inelegibilidade do condenado.

Para consultas sobre inelegibilidade acesse portal do TSE em <http://divulgacandcontas.tse.jus.br/>

Esta certidão é expedida gratuitamente. Sua autenticidade pode ser por meio do número de controle 6451.1B6D.700B.1037 no seguinte endereço: https://www.cnj.jus.br/improbidade_adm/autenticar_certidao.php

Two handwritten signatures in black ink, one to the left and one to the right.



TRIBUNAL DE CONTAS DA UNIÃO
CERTIDÃO NEGATIVA
DE
LICITANTES INIDÔNEOS



Nome completo: **Alfalagos Ltda.**

CPF/CNPJ: **05.194.502/0001-14**

O Tribunal de Contas da União CERTIFICA que, na presente data, o (a) requerente acima identificado(a) NÃO CONSTA da relação de responsáveis inidôneos para participar de licitação na administração pública federal, por decisão deste Tribunal, nos termos do art. 46 da Lei nº 8.443/92 (Lei Orgânica do TCU).

Não constam da relação consultada para emissão desta certidão os responsáveis ainda não notificados do teor dos acórdãos condenatórios, aqueles cujas condenações tenham tido seu prazo de vigência expirado, bem como aqueles cujas apreciações estejam suspensas em razão de interposição de recurso com efeito suspensivo ou de decisão judicial.

Certidão emitida às 09:09:52 do dia 16/05/2023, com validade de trinta dias a contar da emissão.

A veracidade das informações aqui prestadas podem ser confirmadas no sítio <https://contas.tcu.gov.br/ords/f?p=INABILITADO:5>

Código de controle da certidão: RQGU160523090952

Atenção: qualquer rasura ou emenda invalidará este documento.



TRIBUNAL DE CONTAS DA UNIÃO

Consulta Consolidada de Pessoa Jurídica

Este relatório tem por objetivo apresentar os resultados consolidados de consultas eletrônicas realizadas diretamente nos bancos de dados dos respectivos cadastros. A responsabilidade pela veracidade do resultado da consulta é do Órgão gestor de cada cadastro consultado. A informação relativa à razão social da Pessoa Jurídica é extraída do Cadastro Nacional da Pessoa Jurídica, mantido pela Receita Federal do Brasil.

Consulta realizada em: 23/05/2023 16:29:48



Informações da Pessoa Jurídica:

Razão Social: **ALFALAGOS LTDA.**
CNPJ: **05.194.502/0001-14**

Resultados da Consulta Eletrônica:

Órgão Gestor: **TCU**
Cadastro: **Licitantes Inidôneos**
Resultado da consulta: **Nada Consta**

Para acessar a certidão original no portal do órgão gestor, clique [AQUI](#).

Órgão Gestor: **CNJ**
Cadastro: **CNIA - Cadastro Nacional de Condenações Cíveis por Ato de Improbidade Administrativa e Inelegibilidade**
Resultado da consulta: **Nada Consta**

Para acessar a certidão original no portal do órgão gestor, clique [AQUI](#).

Órgão Gestor: **Portal da Transparência**
Cadastro: **Cadastro Nacional de Empresas Inidôneas e Suspensas**
Resultado da consulta: **Nada Consta**

Para acessar a certidão original no portal do órgão gestor, clique [AQUI](#).

Órgão Gestor: **Portal da Transparência**
Cadastro: **CNEP - Cadastro Nacional de Empresas Punidas**
Resultado da consulta: **Nada Consta**

Para acessar a certidão original no portal do órgão gestor, clique [AQUI](#).

Obs: A consulta consolidada de pessoa jurídica visa atender aos princípios de simplificação e racionalização de serviços públicos digitais. Fundamento legal: Lei nº 12.965, de 23 de abril de 2014, Lei nº 13.460, de 26 de junho de 2017, Lei nº 13.726, de 8 de outubro de 2018, Decreto nº 8.638 de 15, de janeiro de 2016.



GOVERNO DO ESTADO DE MINAS GERAIS
SECRETARIA DE ESTADO DE PLANEJAMENTO DE GESTÃO
Sistema Integrado de Administração de Materiais e Serviços - SIAD

CERTIDÃO DO CADASTRO DE FORNECEDORES IMPEDIDOS DE LICITAR E CONTRATAR
COM A ADMINISTRAÇÃO PÚBLICA ESTADUAL – CAFIMP

(Emitido em atendimento ao disposto no artigo 52 do Decreto Estadual nº 45.902/2012*)

“Art. 52. É obrigatória a consulta prévia ao CAFIMP para:

- I - realização de pagamentos;
- II - celebração de convênios, acordos, ajustes, contratos e respectivos aditamentos, que envolvam desembolso, a qualquer título, de recursos públicos;
- III - habilitação em processo licitatório.”

CERTIDÃO NEGATIVA

Por meio deste instrumento, certifica-se que o fornecedor identificado pelo CNPJ nº **05.194.502/0001-14**, Nome Empresarial **ALFALAGOS LTDA**, **não se encontra inscrito** no Cadastro de Fornecedores Impedidos de Licitar e Contratar com a Administração Pública Estadual de Minas Gerais – CAFIMP.



FILTROS APLICADOS:

Cadastro: CNEP

CPF / CNPJ sancionado: 05194502000114

LIMPAR

Data da consulta: 16/05/2023 09:00:05

Data da última atualização: 05/2023 (Diário Oficial da União - CEAF), 05/2023 (Sistema Integrado de Registro do CEIS/CNEP - CNEP), 05/2023 (Sistema Integrado de Registro do CEIS/CNEP - CEIS), 05/2023 (Sistema Integrado de Administração Financeira do Governo Federal (SIAFI) - CEPIM), 05/2023 (Sistema Integrado de Registro do CEIS/CNEP - Acordos de Leniência).

DESLIMAR	CADASTRO	CNPJ/CPF SANCIONADO	NOME SANCIONADO	UF SANCIONADO	ORGÃO/ENTIDADE SANCIONADORA	CATEGORIA SANÇÃO	DATA DE PUBLICAÇÃO DA SANÇÃO	VALOR DA MULTA	QUANTIDADE
Nenhum registro encontrado									

[Handwritten marks]





**CADASTRO INFORMATIVO DE INADIMPLÊNCIA EM RELAÇÃO À
ADMINISTRAÇÃO PÚBLICA DO ESTADO DE MINAS GERAIS**

Consulta efetuada em 02/05/2023 às 16:38:52

Dados do Pesquisado

CNPJ: : 05.194.502/0001-14

Até o presente momento, não constam pendências para a pessoa acima identificada, ressalvado o direito de cobrança e inscrição de quaisquer dívidas de sua responsabilidade que vierem a ser apuradas pelos órgãos que compõem esse cadastro. Esta consulta não serve como Certidão de Débitos Tributários.

IMPRIMIR





Sistema Nacional de Registro de Empresas Mercantil - SINREM
Governador do Estado de Minas Gerais
Secretaria de Estado da Fazenda de Minas Gerais
Junta Comercial do Estado de Minas Gerais

Certidão Simplificada

Certificamos que as informações abaixo constam dos documentos arquivados nesta Junta Comercial e são vigentes na data de sua expedição.

Nome Empresarial: ALFALAGOS LTDA				
Natureza Jurídica: SOCIEDADE EMPRESARIA LIMITADA				
CNPJ 05.194.502/0001-14	Data de Arquivamento do Ato Constitutivo 23/07/2002	Data de Início de Atividade 15/07/2002		
Endereço Completo: AVENIDA ALBERTO VIEIRA ROMAO 1700 - BAIRRO DISTRITO INDUSTRIAL CEP 37135-516 - ALFENAS/MG				
Objeto Social: COMERCIO ATACADISTA, VAREJISTA E VIRTUAL (ECOMMERCE), IMPORTACAO, EXPORTACAO E INDUSTRIALIZACAO, DE ARTIGOS MEDICOS HOSPITALARES, EQUIPAMENTOS ELETROELETRONICOS, MATERIAL DE USO HOSPITALAR, NUTRICAO ALIMENTAR, EQUIPAMENTOS CIRURGICOS, EQUIPAMENTO DE PROTECAO INDIVIDUAL (EPI), ARTIGOS DE SEGURANCA NO TRABALHO E MEDICAMENTOS DE USO HUMANO E O TRANSPORTE DE MEDICAMENTOS.				
Capital Social: R\$ 784.776,00 SETECENTOS E OITENTA E QUATRO MIL E SETECENTOS E SETENTA E SEIS REAIS Capital Integralizado: R\$ 784.776,00 SETECENTOS E OITENTA E QUATRO MIL E SETECENTOS E SETENTA E SEIS REAIS	Microempresa ou Empresa de Pequeno Porte (Lei Complementar nº 123, de 2006) NÃO	Prazo de Duração INDETERMINADO		
Sócios/Participação no Capital/Espécie de Sócio/Administrador/Término do Mandato				
CPF/CNPJ	Nome	Participação no Capital	Espécie de Sócio/Administrador	Término do Mandato
110.093.186-40	LUCAS ESTEVES PEREIRA	R\$ 7.848,00	SÓCIO	xxxxxxx
825.604.396-20	MAGALI APARECIDA ESTEVES PEREIRA	R\$ 384.540,00	SÓCIO / ADMINISTRADOR	xxxxxxx
110.094.246-70	MATHEUS ESTEVES PEREIRA	R\$ 7.848,00	SÓCIO / ADMINISTRADOR	xxxxxxx
502.690.546-34	NATANAEL PEREIRA	R\$ 384.540,00	SÓCIO / ADMINISTRADOR	xxxxxxx
Administrador Nomeado/Término do Mandato				
CPF/CNPJ	Nome			Término do Mandato
xxxxxxx	xxxxxxx			xxxxxxx
Situação: ATIVA		Status: XXXXXXXX		
Último Arquivamento: 15/02/2023		Número: 10065728		
Ato	002 - ALTERACAO			
Evento(s)	024 - ALTERACAO DE FILIAL NA UF DA SEDE			



23/253.690-2

Certidão Simplificada Digital emitida pela JUNTA COMERCIAL DO ESTADO DE MINAS GERAIS e certificada digitalmente. Se desejar confirmar a autenticidade desta certidão, acesse o site da JUCEMG (<http://www.jucemg.mg.gov.br>) e clique em validar certidão. A certidão pode ser validada de duas formas:
1) Validação por envio de arquivo (upload)
2) Validação visual (digite o nº C230001671931 e visualize a certidão)



Sistema Nacional de Registro de Empresas Mercantil - SINREM
Governador do Estado de Minas Gerais
Secretaria de Estado da Fazenda de Minas Gerais
Junta Comercial do Estado de Minas Gerais

Certidão Simplificada

Certificamos que as informações abaixo constam dos documentos arquivados nesta Junta Comercial e são vigentes na data de sua expedição.

Nome Empresarial: ALFALAGOS LTDA
Natureza Jurídica: SOCIEDADE EMPRESARIAL LIMITADA

Filial(ais) nesta Unidade da Federação ou fora dela:

CNPJ	Endereço
05.194.502/0005-48	AVENIDA ALBERTO VIEIRA ROMAO, 1700, SALA 03, BAIRRO DISTRITO INDUSTRIAL, 37135-516, ALFENAS/MG
05.194.502/0006-29	AVENIDA ALBERTO VIEIRA ROMAO, 1700, TERREOSALA 2, BAIRRO DISTRITO INDUSTRIAL, 37135-516, ALFENAS/MG
05.194.502/0004-67	RUA 15 DE NOVEMBRO, 1961, LOTE 10 A QUADRA1, BAIRRO CONDOMINIO INDUSTRIAL 15 DE NOVEMBRO, 13385-100, NOVA ODESSA/SP

NADA MAIS#

Belo Horizonte, 09 de Maio de 2023 17:45

MARINELY DE PAULA BOMPIM
SECRETARIA GERAL



23/253.690-2

Certidão Simplificada Digital emitida pela JUNTA COMERCIAL DO ESTADO DE MINAS GERAIS e certificada digitalmente. Se desejar confirmar a autenticidade desta certidão, acesse o site da JUCEMG (<http://www.jucemg.mg.gov.br>) e clique em validar certidão. A certidão pode ser validada de duas formas:

- 1) Validação por envio de arquivo (upload)
- 2) Validação visual (digite o nº C230001671931 e visualize a certidão)

SUCAF
Sistema único de cadastro de fornecedor

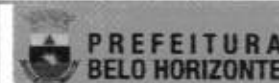

SITUAÇÃO DO FORNECEDOR EM 16/05/2023 AS 10:59

NOME / RAZÃO SOCIAL: **ALFALAGOS LTDA.**

ENDEREÇO: AV ALBERTO VIEIRA ROMÃO, 1700 - DISTRITO INDUSTRIAL/CEP:37135-516 - ALFENAS, MG

CPF / CNPJ: 05.194.502/0001-14

NR. INSCRIÇÃO NO SUCAF: **6405**

SITUAÇÃO: ATIVO

REGISTRO CRC: 65939

SUSPENSO: NÃO

CÓDIGO FORNECEDOR: 109727

CONDIÇÃO: **IDÔNEO**

VALIDADE: 30/06/2023

SANÇÃO:

DOCUMENTOS APRESENTADOS PARA INSCRIÇÃO	NUMERO	VALIDADE
FAZENDA MUNICIPAL - PROVA DE REGULARIDADE	1898	11/07/23
INSS - PROVA DE REGULARIDADE RELATIVA À SEGURIDADE SOCIAL	AF64.9E20.5C82.8DD4	30/09/23
CNPJ - PROVA DE INSCRIÇÃO NO CADASTRO NACIONAL DE PESSOA JURÍDICA		
REGISTRO COMERCIAL, ATO CONSTITUTIVO, ESTATUTO OU CONTRATO SOCIAL	15ªALT 9377207/2022	
REGISTRO OU INSCRIÇÃO NA ENTIDADE PROFISSIONAL COMPETENTE	CRF-MG 21246	18/09/23
ATESTADO DE DESEMPENHO		
FGTS - PROVA DE REGULARIDADE	00553106300577	10/06/23
ALVARÁ SANITÁRIO	12179/2022	11/10/23
DÉBITOS TRABALHISTAS - CERTIDÃO NEGATIVA	4545143/2023	30/07/23

DOCUMENTOS ADICIONAIS APRESENTADOS PARA REGISTRO	NUMERO	VALIDADE
FAZENDA ESTADUAL - PROVA DE REGULARIDADE	624956958	05/06/23
FAZENDA FEDERAL - PROVA DE REGULARIDADE	AF64.9E20.5C82.8DD4	30/09/23
DÍVIDA ATIVA DA UNIÃO - PROVA DE REGULARIDADE	AF64.9E20.5C82.8DD4	30/09/23
CERTIDÃO NEGATIVA DE FALÊNCIA E CONCORDATA	0314-5929-0353-2113	03/11/23
CERTIFICADO DE REGISTRO CADASTRAL - CRC - SUCAF		30/06/23

LINHA MATERIAL

68 MEDICAMENTOS

10

MEDICAMENTOS ALOPÁTICOS

ESTE FORNECEDOR NÃO ESTÁ HABILITADO EM NENHUMA LINHA DE SERVIÇO.

PBH - SUCAF | PRODABEL



[Handwritten signatures]

Processo 088/2023



De <licitacao@doresdoturvo.mg.gov.br>

Para Caroline <caroline@licitardigital.com.br>, Contato <contato@licitardigital.com.br>

Data 2023-06-06 13:42

Boa Tarde

Tendo em vista certame referente ao processo nº 088/2023 Material Hospitalar, fase de habilitação das empresas nos dia 06/06/2023, algumas empresas participantes, nao foi possivel a abertura da documentação anexada. Dando erro ao mesmo.

O certame foi suspenso.

Gentileza, nos enviar por email a explicação dos arquivos corrompidos para que possamos enviar para as empresas e dar continuidade ao certame.

Att

Marcelo Lana Goulart

Pregoeiro



Processo 088/2023 #9148

De Licitar Digital <atendimento@o151325-958.octadesk.com>
Para Eliete <licitacao@doresdoturvo.mg.gov.br>
Data 2023-06-06 13:42

-- Por favor, escreva acima desta linha --

Olá **Eliete**, obrigado por enviar sua solicitação. Ela foi registrada com o número de ticket **9148**.
Por favor, aguarde nosso retorno. Caso queira incluir mais informações, basta responder esse e-mail.

Eliete

06/06/2023 13:42

Boa Tarde

Tendo em vista certame referente ao processo nº 088/2023 Material Hospitalar, fase de habilitação das empresas nos dia 06/06/2023, algumas empresas participantes, não foi possível a abertura da documentação anexada. Dando erro ao mesmo.

O certame foi suspenso.

Gentileza, nos enviar por email a explicação dos arquivos corrompidos para que possamos enviar para as empresas e dar continuidade ao certame.

Att
Marcelo Lana Goulart
Pregoeiro



Powered by [octadesk.com](https://www.octadesk.com)

Handwritten initials or marks at the bottom right of the page.

RELATÓRIO DE AUDITORIA

Processo Nº 88/2023

Pregão Nº 22/2023

Ente Público: PREFEITURA MUNICIPAL DE DORES DO TURVO



Em atendimento ao pedido da Prefeitura Municipal de Dores do Turvo, realizamos uma auditoria de sistema para investigar um problema relacionado ao acesso aos arquivos de habilitação dos fornecedores.

Após a análise constatamos que uma atualização do sistema feita em 31/05/2023 às 18:00, gerou uma falha no servidor de arquivos que afetou o envio de documentos para propostas.

O que perdurou até 09:02 do dia 01/06/2023. Durante o período de instabilidade os fornecedores abriram chamado relatando o referido problema e que foi corrigido na primeira hora do dia.

Porem para os processos, que ocorreram dentro dessa janela de instabilidade, foram afetados e os fornecedores não conseguiram fazer o envio de documentos na proposta.

Com base nos registros do sistema, este é o relatório de auditoria.

Sete Lagoas, 13 de junho de 2023.

Misael Junio Soares Da Silva

CTO Licitar Digital – Plataforma de Licitações Online



VERIFICAÇÃO DAS ASSINATURAS



Código para verificação: 4696-A25D-473F-0F18

Este documento foi assinado digitalmente pelos seguintes signatários nas datas indicadas:

- ✓ MISAEL SOARES (CPF 105.XXX.XXX-08) em 13/06/2023 17:03:22 (GMT-03:00)
Papel: Parte
Emitido por: Sub-Autoridade Certificadora 1Doc (Assinatura 1Doc)

Para verificar a validade das assinaturas, acesse a Central de Verificação por meio do link:

<https://licitardigital.1doc.com.br/verificacao/4696-A25D-473F-0F18>



[Handwritten marks]

Re: Processo 088/2023

 **De** Pedro Carvalho <pedro@licitardigital.com.br>
Para <licitacao@doresdoturvo.mg.gov.br>
Data 2023-06-13 17:05

 emissao_4696A25D473F0F182D8C6656_documento—2.259-2023_assinado_versoImpressao.pdf (~161 KB)

Boa tarde,

Segue relatório de auditoria solicitado.

Att,

 **Pedro Carvalho**
Analista de Licitação
Licitar Digital - Plataforma de Licitações Online

 31 31817001
 pedro@licitardigital.com.br
 <https://licitar.digital/>
 Rua Alvim Fernandes, Nº 133, Sete Lagoas - MG

Em ter., 13 de jun. de 2023 às 16:52, <licitacao@doresdoturvo.mg.gov.br> escreveu:

— Mensagem original —

Assunto: Processo 088/2023

Data: 2023-06-06 13:42

De: licitacao@doresdoturvo.mg.gov.br

Para: Caroline <caroline@licitardigital.com.br>, Contato <contato@licitardigital.com.br>

Boa Tarde

Tendo em vista certame referente ao processo nº 088/2023 Material Hospitalar, fase de habilitação das empresas nos dia 06/06/2023, algumas empresas participantes, nao foi possivel a abertura da documentação anexada. Dando erro ao mesmo.

certame foi suspenso.

Gentileza, nos enviar por email a explicação dos arquivos corrompidos para que possamos enviar para as empresas e dar continuidade ao certame.

Att
Marcelo Lana Goulart
Pregoeiro





MUNICÍPIO DE DORES DO TURVO

ESTADO DE MINAS GERAIS – CEP.: 36.513-000
RUA PAULO FERNANDES DE FARIA, 55- CENTRO-DORES DO TURVO.
licitacao@doresdoturvo.mg.gov.br
CNPJ:18.128.249/0001-42 - tel: (032) 3576-1130

DESPACHO

PROCESSO LICITATÓRIO Nº 088/2023. MODALIDADE: PREGÃO ELETRONICO Nº 022/2023. TIPO MENOR PREÇO POR ITEM.

OBJETO DA LICITAÇÃO: Registro de preços para aquisição de materiais Médico Hospitalar para atender as demandas das Unidades Médicas e Postos de Saúde do Município de Dolores do Turvo MG,

Considerando certame dia 01/06/2023;

Considerando certame suspenso na fase de habilitação devido a erro na plataforma digital no dia 06/06/2023;

Considerando Plataforma LICITAR DIGITAL, ter enviado relatório de auditoria referente ao erro na habilitação no dia 13/06/2023 (anexo aos autos do processo e no site da prefeitura municipal).

Fica determinado a continuação do certame fase de habilitação das empresas dia 28 de junho de 2023 as 12:00 horas pela plataforma digital AMM LICITA/ LICITAR DIGITAL.

Informações pelo número: (32) 3576 – 1130 e-mail: licitacao@doresdoturvo.mg.gov.br.
Dores do Turvo, 14 de junho de 2023. Marcelo Lana Goulart - Pregoeiro Municipal.

Marcelo Lana Goulart
Pregoeiro

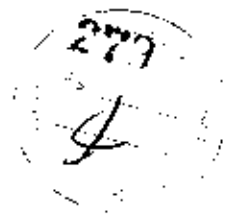



despacho



De <licitacao@doresdoturvo.mg.gov.br>

Para <vieiraecia@hotmail.com>, <contato@bcrlicitacoes.com.br>, <editais@alfalagos.com.br>, <licitar.equipar@hotmail.com>, <fvpcELHO@gmail.com>, <raquel@cirurgicauniao.com.br>, <fernanda@labshopping.com.br>, <licitacao@labshopping.com.br>, <licitacao@jpdagnostica.com.br>, <a.lemes@br.urgo.com>, <goldenplusdistribuidora@gmail.com>, <dimelab.financeiro1@uol.com.br>, <VENDAS.DIMALAB@UOL.COM.BR>, <fcdistribuidora95@gmail.com>, <cirurgicafratelli@gmail.com>, <pregaoeletronico@acacia.med.br>, <equipos@equipositda.com.br>, <licitacao2@kcrequipamentos.com.br>, <licitacao@gtmedhospitalar.com.br>, <distrilaf@distrilaf.com.br>, <financeiro.julliana@distrilaf.com.br>, <e.natalinofazollo@yahoo.com>, <cadastro@medlevensohn.com.br>, <licitacoes3@biocondiagnosticos.com.br>, <contas@biocondiagnosticos.com.br>, <licitacao@macmedbrasil.com.br>, <financeiro@macmedbrasil.com.br>, <licitacaoprocir@gmail.com>, <financeiro.procir@yahoo.com>, <hiplicita@gmail.com>, <vendas@medicaltextil.com.br>, <vendashc@yahoo.com>, <licitacaorealpharma@gmail.com>, <realpharma@gmail.com>, <licitacao01@ativahospitalar.com.br>, <SKLABDIAGNOSTICOS@GMAIL.COM>, <atuante@gmail.com>, <licita@difarmig.com.br>, <licitacao@neohosp.com.br>, <licitacao@tidimarhospitalar.com.br>, <egidio.santo@sameh.com.br>, <imperiobandeiras@gmail.com>, <rosana@bandeiraglobalmidia.com.br>, <vendas3@endogerals.com.br>, <licitacao@nutriminas.net.br>, <mednjprodutoshospitalares@gmail.com>, <medicalhosp@medicalhosp.com.br>, <financeiro@medicalhosp.com.br>, <medmaislafaiete@gmail.com>, <dominus.dominus@yahoo.com>, <gerencia@matmedhosp.com.br>, <primemeditda@gmail.com>

Data 2023-06-14 15:56

Despacho - .pdf (~521 KB)



relatorio auditoria



De <licitacao@doresdoturvo.mg.gov.br>

Para <vieiraecia@hotmail.com>, <contato@brclicitacoes.com.br>, <editais@alfalagos.com.br>, <licitar.equipar@hotmail.com>, <fvpc Coelho@gmail.com>, <raquel@cirurgicauniao.com.br>, <fernanda@labshopping.com.br>, <licitacao@labshopping.com.br>, <licitacao@jpdagnostica.com.br>, <a.lemes@br.urgo.com>, <goldenplusdistribuidora@gmail.com>, <dimalab.financieiro1@uol.com.br>, <VENDAS.DIMALAB@uol.com.br>, <fcdistribuidora95@gmail.com>, <cirurgicafretelli@gmail.com>, <pregaoeletronico@acacia.med.br>, <equipos@equiposltda.com.br>, <licitacao2@kcrequipamentos.com.br>, <licitacao@gtmedhospitalar.com.br>, <distrilaf@distrilaf.com.br>, <financeiro.juliana@distrilaf.com.br>, <e.natalinofazollo@yahoo.com>, <cadastro@medlevenoehn.com.br>, <licitacoes3@biocondiagnosticos.com.br>, <contas@biocondiagnosticos.com.br>, <licitacao@macmedbrasil.com.br>, <financeiro@macmedbrasil.com.br>, <licitacaoprocir@gmail.com>, <financeiro.procir@yahoo.com>, <hiplicita@gmail.com>, <vendas@medicaltextil.com.br>, <vendashc@yahoo.com>, <licitacaorealpharma@gmail.com>, <realpharma@gmail.com>, <licitacao01@ativahospitalar.com.br>, <SKLABDIAGNOSTICOS@gmail.com>, <atuante@gmail.com>, <licita@difarmig.com.br>, <licitacao@neohosp.com.br>, <licitacao@tidimarhospitalar.com.br>, <egidio.santo@sameh.com.br>, <imperiobandeiras@gmail.com>, <rosana@bandeirasglobalmidia.com.br>, <vendas3@endogerais.com.br>, <licitacao@nutriminas.net.br>, <mednjprodutoshospitalares@gmail.com>, <medicalhosp@medicalhosp.com.br>, <financeiro@medicalhosp.com.br>, <medmaislafaiete@gmail.com>, <dominus.dominus@yahoo.com>, <gerencia@matmedhosp.com.br>, <primemedltda@gmail.com>



Data 2023-06-14 15:58

relatorio de auditoria.pdf (~1,0 MB)





Fwd: despacho

 **De** <licitacao@doresdoturvo.mg.gov.br>
Para <gerencia@tremed.com.br>, <atendimento.tremed@gmail.com>
Data 2023-06-15 08:08



 Despacho - .pdf (~521 KB)  relatorio de auditoria.pdf (~1,0 MB)





 

despacho

De <licitacao@doresdoturvo.mg.gov.br>
Para <gerenciacomercial@maxdescarte.com.br>
Data 2023-06-15 08:18

 Despacho - .pdf (~521 KB)  relatório de auditoria.pdf (~1,0 MB)



Fwd: despacho



De <licitacao@doresdoturvo.mg.gov.br>

Para <atendimento@providencemedical.com.br>

Data 2023-06-15 08:27

Despacho - .pdf (~521 KB) relatorio de auditoria.pdf (~1,0 MB)



Handwritten marks/signatures

PREFEITURA MUNICIPAL DE DORES DO TURVO

SECRETARIA MUNICIPAL DE ADMINISTRAÇÃO

TIPO DE MATÉRIA	CATEGORIA	SUBCATEGORIA
LICITAÇÕES	PREGÃO ELETRÔNICO	ABERTURA DE PROCESSO LICITATÓRIO

MUNICIPIO DE DORES DO TURVO MG, Torna público Processo licitatório nº 103/2023 Pregão Eletrônico nº 028/2023, que será realizado no dia 27/06/2023, as 07:30 horas. Tipo Menor Preço Global. Objeto: Registro de preço para contratação de empresa habilitada para prestação de serviços de pavimentação asfáltica com cbuq (operação tapa buracos) em diversas ruas do Município de Dores do Turvo MG com fornecimento, transporte, pintura de ligação, aplicação e compactação, obedecendo as normas técnicas da ABNT. O edital e seu teor esta a disposição dos interessados no site oficial do Município (www.doresdoturvo.mg.gov.br); no site da plataforma de licitações (www.ammlicita.org.br); na sala de licitação desta Prefeitura, situada na Rua Paulo Fernandes de Faria, nº 55, centro. Informações pelo número: (32) 3576 - 1130 e-mail: licitação@doresdoturvo.mg.gov.br. Dores do Turvo, 14 de junho de 2023. Marcelo Lana Goulart - Pregoeiro Municipal.

Código Identificador: 015.00047.00051.001.004.0009.0001.0001194

MUNICIPIO DE DORES DO TURVO MG, Torna público Processo licitatório nº 106/2023 Pregão Eletrônico nº 030/2023, que será realizado no dia 27/06/2023, as 12:30 horas. Tipo Menor Preço por Item. Objeto: Registro de preços para aquisição de Materiais para atender as demandas da secretaria de saúde do Município de Dores do Turvo MG no apoio aos trabalhos do setor de Fisioterapia. O edital e seu teor esta a disposição dos interessados no site oficial do Município (www.doresdoturvo.mg.gov.br); no site da plataforma de licitações (www.ammlicita.org.br); na sala de licitação desta Prefeitura, situada na Rua Paulo Fernandes de Faria, nº 55, centro. Informações pelo número: (32) 3576 - 1130 e-mail: licitação@doresdoturvo.mg.gov.br. Dores do Turvo, 14 de junho de 2023. Marcelo Lana Goulart - Pregoeiro Municipal.

Código Identificador: 015.00047.00051.001.004.0009.0001.0001196

TIPO DE MATÉRIA	CATEGORIA	SUBCATEGORIA
LICITAÇÕES	PREGÃO ELETRÔNICO	PUBLICAÇÕES DIVERSAS

DESPACHO

PROCESSO LICITATÓRIO Nº 088/2023. MODALIDADE: PREGÃO ELETRONICO Nº 022/2023. TIPO MENOR

Diário Oficial do Município de Dores do Turvo
Edição Nº 825 de 14/06/2023

PREÇO POR ITEM.

OBJETO DA LICITAÇÃO: Registro de preços para aquisição de materiais Medico Hospitalar para atender as demandas das Unidades Médicas e Postos de Saúde do Município de Dores do Turvo MG, Considerando certame dia 01/06/2023;

Considerando certame suspenso na fase de habilitação devido a erro na plataforma digital no dia 06/06/2023;

Considerando Plataforma LICITAR DIGITAL ter enviado relatório de auditoria referente ao erro na habilitação no dia 13/06/2023 (anexo aos autos do processo e no site da prefeitura municipal).

Fica determinado a continuação do certame fase de habilitação das empresas dia 28 de junho de 2023 as 12:00 horas pela plataforma digital AMM LICITA/ LICITAR DIGITAL.

Informações pelo número: (32) 3576 - 1130 e-mail: licitação@doresdoturvo.mg.gov.br. Dores do Turvo, 14 de junho de 2023. Marcelo Lana Goulart - Pregoeiro Municipal.

Marcelo Lana Goulart
Pregoeiro

Código Identificador: 015.00047.00051.001.004.0009.0024.0001198

DESPACHO

PROCESSO LICITATÓRIO Nº 098/2023. MODALIDADE: PREGÃO ELETRONICO Nº 024/2023. TIPO MENOR PREÇO POR ITEM.

OBJETO DA LICITAÇÃO: Registro de preços para aquisição de Materiais para atender as demandas da secretaria de saúde do Município de Dores do Turvo MG no apoio aos trabalhos do setor de Fonoaudiologia.

Considerando certame dia 14/06/2023;

Considerando certame suspenso na fase de rodada de lances devido a queda de energia e internet por mais de 10 mim;

Fica determinado a continuação do certame fase de rodada de lances e habilitação das empresas dia 19 de junho de 2023 as 12:00 horas pela plataforma digital AMM LICITA/ LICITAR DIGITAL.

Informações pelo número: (32) 3576 - 1130 e-mail: licitação@doresdoturvo.mg.gov.br. Dores do Turvo, 14 de junho de 2023. Marcelo Lana Goulart - Pregoeiro Municipal.

Marcelo Lana Goulart
Pregoeiro



A
 PREFEITURA MUNICIPAL DE DORES DO TURVO
 COMISSÃO PERMANENTE DE LICITAÇÃO
DORES DO TURVO - MG

PROCESSO LICITATÓRIO N° 088/2023
 PREGÃO ELETRÔNICO N° 022/2023

ABERTURA: 01/06/2023 ÀS 07:30 HORAS



ITEM	DESCRIÇÃO DOS PRODUTOS	UNID.	QUANT.	MARCA	VALOR UNITÁRIO	VALOR TOTAL
2	AGUA BI-DESTILADA 10 ML CX. C/ 200 AMP.	UNI	25	SAMTEC	R\$ 106,00	R\$ 2.650,00
22	ANTISSEPTICO TOPICO 1000ML	FR	50	VIC	R\$ 45,90	R\$ 2.295,00
23	APARELHO DE BARBEAR DESCARTÁVEL C/2 LAMINAS EM AÇO INOX EMBALAGEM C/ 2 UNIDADES	UNI	1000	ALPHACEL	R\$ 3,60	R\$ 3.600,00
24	APARELHO PARA MENSURAR GLICEMIA CAPILAR COMPATIVEL COM A FITA ACCU CHECK	UNI	50	ROCHE	R\$ 102,00	R\$ 5.100,00
25	ATADURA DE CREPOM 10CM X4,5 CONTENDO 13 FIOS/ CM² CONFECCIONADA EM ALGODÃO CRU COMPONENTE SINTETICO BORDAS C/ ACABAMENTO QUE IMPEÇA O DESFIAMENTO ELASTIDADE ADEQUADRA ENROLADA DE FORMA UNIFORME CONTINUA E CILINDRICA NÃO ESTERIL PCT C/12	PCTE	1600	EUROPA	R\$ 8,80	R\$ 14.080,00
26	ATADURA DE CREPOM 15CM X4,5 CONTENDO 13 FIOS/ CM² CONFECCIONADA EM ALGODÃO CRU COMPONENTE SINTETICO BORDAS C/ ACABAMENTO QUE IMPEÇA O DESFIAMENTO ELASTIDADE ADEQUADRA ENROLADA DE FORMA UNIFORME CONTINUA E CILINDRICA NÃO ESTERIL PCT C/12	PCTE	1600	EUROPA	R\$ 13,20	R\$ 21.120,00
30	BALANÇA PORTATIL DIGITAL ADULTO COM VIDRO TEMPERADO E VISOR DIGITAL, CAPACIDADE 200 KG. GARANTIA MINIMA DE 12 MESES (selo inmetro)	UNI	50	G-TECH	R\$ 145,00	R\$ 7.250,00
38	BOLSA COLETORA DE URINA ESTERIL 2000 ML SISTEMA FECHADO	UNI	400	MEDIX	R\$ 4,68	R\$ 1.872,00
40	BOTA DE UNNA 10,2 X 9,14 CM	UNI	100	CASEX	R\$ 25,90	R\$ 2.590,00
43	CABO DE ELETROCARDIOGRAFO COMPATIVEL COM APARELHO TEB CONTENDO 10 VIAS TIPO GARRA	UNI	10	MEDCLEAN	R\$ 836,00	R\$ 8.360,00
48	CAMPO CIRURGICO FENESTRADO 30X30 CM EM TNT	UNI	1000	POLARFIX	R\$ 6,30	R\$ 6.300,00
49	CAMPO CIRURGICO FENESTRADO 50 X 50 CM EM TNT	UNI	1000	POLARFIX	R\$ 3,10	R\$ 3.100,00
50	CANULA NASAL FORMATO SOBRE A ORELHA ADULTO EM SILICONE 2,10 METROS E CONECTOR UNIVERSAL	UNI	250	LUMIAR	R\$ 23,90	R\$ 5.975,00
61	CLOREXIDINA SOLUÇÃO DEGERMANTE 2% 1000 ML	LT	200	VIC	R\$ 25,90	R\$ 5.180,00
62	CLOREXIDINA SOLUÇÃO DEGERMANTE 4% 1000ML	LT	200	VIC	R\$ 39,80	R\$ 7.960,00
64	COBERTOR TERMICO ALUMINIZADO	UNI	150	RESGATE	R\$ 8,95	R\$ 1.342,50
75	COMADRE EM INOX CAPACIDADE MINIMA 3500 ML	UNI	15	FORTINOX	R\$ 189,00	R\$ 2.835,00
77	COMPRESSA DE GAZE HIDROFILA N/ ESTERIL CONFECCIONADO EM FIOS DE ALGODAO PURIFICADO 7,5CM DE COMP C/ 5 DOBRAS DE 9 FIOS/CM2 SEM FALHAS OU FIAPOS PCTE C/ 500 UNID	PCTE	5000	AMED	R\$ 28,80	R\$ 144.000,00
80	DISPENSER DE PAPEL TOALHA INTERFOLHADO 2/3 NA COR BRANCA	UNI	100	BELOSH	R\$ 43,00	R\$ 4.300,00
81	DISPENSER PARA ALCOO EM GEL E SABONETE LIQUIDO COMBINADO PARA REFIL 800ML COR BRANCO SISTEMA DE ABERTURA COM TRAVAS LATERAIS ACIONADAS POR PRESSAO	UNI	80	BELOSH	R\$ 36,00	R\$ 2.880,00
83	KIT ELETRODO DE PINÇA ADULTO COMPATIVEL COM ELETROCARDIOGRAFO TEB ELETRODO EM FORMA DE PINÇA COM SENSOR METALICO EM PRATA/CLORETO DE PRATA E CONEXÃO UNIVERSAL UTILIZADO EM MEMBROS P EXAMES	PCTE	5	MEDCLEAN	R\$ 236,00	R\$ 1.180,00
85	ELETRODO REUTILIZAVEL PRECORDIAL (PERA DE SILICONE) ADULTO PERIFERICO ELETRODO PRATA COMPLETO COM BULBO DE BORRACHA NA COR AZUL NA BASE PCTE COM 6 UNIDADES	UNI	5	MIKATOS	R\$ 204,00	R\$ 1.020,00
86	ELETRODO REUTILIZAVEL PRECORDIAL (PERA DE SILICONE) PEDIATRICO PERIFERICO ELETRODO PRATA COMPLETO COM BULBO DE BORRACHA NA COR AZUL NA BASE PCTE COM 6 UNIDADES	UNI	5	MIKATOS	R\$ 244,00	R\$ 1.220,00
87	EQUIPO MACRO GOTAS FTRANSPARENTE PARA SOLUÇÃO COM INJETOR LATERAL	UNI	2000	DESCARPACK	R\$ 1,25	R\$ 2.500,00
91	ESPARADRAPO IMPERMEAVEL - ROLO DE 10CM X 4,5M	UNI	300	MISNER	R\$ 12,20	R\$ 3.660,00

(Handwritten signatures and marks)

93	ESPATULA DE AYRES DE MADEIRA PCT C/100	PCTE	2000	THEOTO	R\$ 11,80	R\$ 23.200,00
94	ESPAÇADOR COM MASCARAS ADULTO E PEDIATRICA EXTRA MACIAS COM VALVULA DUPLA (TUBO E MASCARA) PARA BRONCODILATADOR SPRAY	UNI	30	CHAMBER	R\$ 41,80	R\$ 1.254,00
95	ESPELHO DESCARTAVEL TAMANHO G	UNI	800	CRAL	R\$ 2,28	R\$ 1.808,00
96	ESTETOSCOPIO ADULTO DUPLO	UNI	50	PREMIUM	R\$ 20,90	R\$ 1.045,00
106	FIO DE SUTURA EM NYLON N° 2 COM AGULHA 3/8 20MM. CAIXA COM 24 UNIDADES	CX	150	MEDIX	R\$ 45,60	R\$ 6.840,00
107	FIO DE SUTURA EM NYLON N° 3 COM AGULHA 3/8 20MM. CAIXA COM 24 UNIDADES	CX	150	MEDIX	R\$ 45,60	R\$ 6.840,00
108	FIO DE SUTURA EM NYLON N° 4 COM AGULHA 3/8 20MM. CAIXA COM 24 UNIDADES	CX	150	MEDIX	R\$ 45,60	R\$ 6.840,00
109	FIO DE SUTURA EM NYLON N° 5 COM AGULHA 3/8 20MM. CAIXA COM 24 UNIDADES	CX	150	MEDIX	R\$ 45,60	R\$ 6.840,00
111	FITA ADESIVA PARA ALTÓCLAVE 19 MM X 50 M	UNI	200	CIEX	R\$ 5,39	R\$ 1.078,00
112	FITA METRICA TIPO TRENA 1,5 METROS	UNI	70	ARKTUS	R\$ 19,30	R\$ 1.351,00
113	FITA MICROPORE 10CM X 4,5CM COR DA PELE	UNI	2500	CIEX	R\$ 12,60	R\$ 31.500,00
114	FIXADOR CITOLOGICO 100ML SPRAY	UNI	100	CRAL	R\$ 10,20	R\$ 1.020,00
116	FRONHA NA COR BRANCA 100% ALGODAO TAM 0,45CM X 0,70CM	UNI	40	SANTISTA	R\$ 36,90	R\$ 1.476,00
120	HIDROGEL AMORFO COM ALGINATO BISNAGA 85G	UNI	600	CASEX	R\$ 22,60	R\$ 13.560,00
121	HIPOCLORITO DE SODIO A 1% GALAO DE 5 LITROS	GAL	100	PROLINK	R\$ 24,80	R\$ 2.480,00
133	KIT PARA TESTE RÁPIDO CORONAVIRUS (COVID-19) DETECCÃO INDIVIDUAL ANTIGENO SWAB NASAL	KIT	7000	WANA	R\$ 16,80	R\$ 117.600,00
134	KIT TESTE RÁPIDO DE HIV	UNI	1000	ALERE	R\$ 156,00	R\$ 156.000,00
143	LANCETA P GLICEMIA CAPILAR CAIXA C/ 100 UNID C/ ESPESSURA ULTRAFINA 30G C/ PONTA TRIANGULAR P/ PUNÇÃO INDOLOR FORMATO UNIVERSAL	CX	500	G-TECH	R\$ 6,50	R\$ 3.250,00
163	MACACÃO QUÍMICO IMPERMEÁVEL HOSPITALAR COM PROTEÇÃO DE TRONCO, CABEÇA, Membros INFERIORES E Membros SUPERIORES, COM ELÁSTICO NOS PUNHOS, TORNOZELOS E CAPUZ, BRANCO 100% POLIETILENO E POLIPROPILENO TAMANHO P	UNI	250	DUVEK	R\$ 28,00	R\$ 7.000,00
164	MACACÃO QUÍMICO IMPERMEÁVEL HOSPITALAR COM PROTEÇÃO DE TRONCO, CABEÇA, Membros INFERIORES E Membros SUPERIORES, COM ELÁSTICO NOS PUNHOS, TORNOZELOS E CAPUZ, BRANCO 100% POLIETILENO E POLIPROPILENO TAMANHO M	UNI	250	DUVEK	R\$ 28,00	R\$ 7.000,00
165	MACACÃO QUÍMICO IMPERMEÁVEL HOSPITALAR COM PROTEÇÃO DE TRONCO, CABEÇA, Membros INFERIORES E Membros SUPERIORES, COM ELÁSTICO NOS PUNHOS, TORNOZELOS E CAPUZ, BRANCO 100% POLIETILENO E POLIPROPILENO TAMANHO G	UNI	250	DUVEK	R\$ 28,00	R\$ 7.000,00
174	MÁSCARA DE RCP DESCARTÁVEL PARA RESGATE	UNI	100	RESGATE	R\$ 13,30	R\$ 1.330,00
175	PAPAGAIO EM INOX CAPACIDADE MINIMA 1000 ML	UNI	15	FAMI	R\$ 156,00	R\$ 2.340,00
176	PAPEL PARA ELETROARDIOGRAFO COMPATIVEL COM MODELO CARDIOCORE BIONET 2000 12 CANAIS	UNI	300	RF PRINT	R\$ 32,50	R\$ 9.750,00
177	PAPEL PARA ESTERILIZAÇÃO GRAU CIRÚRGICO 10 CM X 100 METROS	ROLO	1200	ZHERMAT	R\$ 62,00	R\$ 74.400,00
178	PAPEL PARA ESTERILIZAÇÃO GRAU CIRÚRGICO 12 CM X 100 METROS	ROLO	1200	ZHERMAT	R\$ 72,00	R\$ 86.400,00
179	PAPEL PARA ESTERILIZAÇÃO GRAU CIRÚRGICO 15 CM X 100 METROS	ROLO	1200	ZHERMAT	R\$ 98,00	R\$ 117.600,00
180	PAPEL PARA ESTERILIZAÇÃO GRAU CIRÚRGICO 20CM X 100 METROS	ROLO	1200	ZHERMAT	R\$ 118,00	R\$ 141.600,00
181	PAPEL PARA ESTERILIZAÇÃO GRAU CIRÚRGICO 8 CM X 100 METROS	ROLO	1200	ZHERMAT	R\$ 56,00	R\$ 67.200,00
182	PAPEL TOALHA PARA AS MAOS NA COR BRANCA DE MATERIAL NAO RECICLAVEL INTERFOLHADO 2 DOBRS EMBALAGEM C/ 1000 UNIDADES DE TAMANHO 23CM X 21CM APROXIMADAMENTE	PCTE	500	MAPE	R\$ 18,90	R\$ 9.450,00
186	PINÇA ANATÔMICA COM SERRILHA PONTA CURVA 45° DE 14 CM EM AÇO INOX	UNI	20	WELDON	R\$ 56,00	R\$ 1.120,00
190	PINÇA DE CHERON DESCARTÁVEL ESTÉRIL	UNI	1000	CRAL	R\$ 2,25	R\$ 2.250,00
191	PINÇA HALSTED MOSQUITO RETA 12 CM EM AÇO INOX	UNI	30	WELDON	R\$ 33,50	R\$ 1.005,00
196	PROTETOR SOLAR PFS 50 FRASCO COM 200ML	FR	300	FARMAX	R\$ 39,00	R\$ 11.700,00
197	PÁS ELETRODO DESCARTÁVEL COMPATIVEL COM DEA ISIS ADULTO INSTRAMED	PAR	50	INSTRAMED	R\$ 836,00	R\$ 41.800,00
198	PÁS ELETRODO DESCARTÁVEL COMPATIVEL COM DEA ISIS INFANTIL INSTRAMED	PAR	50	INSTRAMED	R\$ 836,00	R\$ 41.800,00
199	SABONETE LIQUIDO ANTISSEPTICO REFIL P DISPENSER DE 800ML ERVA DOCE	UNI	200	INDALABOR	R\$ 12,80	R\$ 2.560,00

7.000,00
288
4

⊕ 97 4

200	SABONETE LÍQUIDO ERVA DOCE GALÃO C/ 5 LITROS	GAL	150	INDALABOR	R\$	45,90	R\$	6.885,00
201	SACO DE LIXO HOSPITALAR BRANCO LEITOSO DE 100 LITROS PCTE COM 100 UNIDADES	PCTE	300	JUREMA	R\$	62,00	R\$	18.600,00
202	SACO DE LIXO HOSPITALAR BRANCO LEITOSO DE 30 LITROS PCTE COM 100 UNIDADES	PCTE	300	JUREMA	R\$	39,00	R\$	11.700,00
203	SACO DE LIXO HOSPITALAR BRANCO LEITOSO DE 50 LITROS PCTE COM 100 UNIDADES	PCTE	300	JUREMA	R\$	48,00	R\$	14.400,00
209	SERINGA DE INSULINA DESCARTÁVEL CAPACIDADE PARA 1ML GRADUADA DE 1 A 100 UNIDADES COM AGULHA 8 X 0,30 MM	UNI	30000	DESCARPACK	R\$	0,36	R\$	10.800,00
210	SERINGA DESCARTÁVEL CAPACIDADE 10ML S/ AGULHA COM DISPOSITIVO DE SEGURANÇA	UNI	5000	SR	R\$	0,98	R\$	4.900,00
211	SERINGA DESCARTÁVEL CAPACIDADE 20ML S/ AGULHA COM DISPOSITIVO DE SEGURANÇA	UNI	5000	SR	R\$	1,66	R\$	8.300,00
212	SERINGA DESCARTÁVEL CAPACIDADE 3ML S/ AGULHA COM DISPOSITIVO DE SEGURANÇA	UNI	5000	SR	R\$	0,78	R\$	3.900,00
213	SERINGA DESCARTÁVEL CAPACIDADE 5ML S/ AGULHA COM DISPOSITIVO DE SEGURANÇA	UNI	5000	SR	R\$	0,84	R\$	4.200,00
250	SORO RINGER LACTADO FRASCO COM 500 ML ESTÉRIL ENDOVENOSO. SISTEMA FECHADO TIPO BOLSA	FR	100	JP	R\$	10,50	R\$	1.050,00
252	SUPORTE PARA COLETOR DE PERFURO CORTANTE PARA FIXAÇÃO EM PAREDE COMPATÍVEL COM CAIXA DE TAMANHO DE 20 LITROS	UNI	30	DESCARPACK	R\$	36,90	R\$	1.107,00
257	TERMOMETRO PARA CAIXA DE VACINA COM CABO	UNI	10	J PROLAB	R\$	114,00	R\$	1.140,00
267	TIRA DE REAGENTE PARA GLICEMIA CAPILAR COMPATÍVEL COM APARELHO ACCU CHECK ACTIVE CAIXA COM 50	CX	1000	ROCHE	R\$	67,50	R\$	67.500,00
268	TIRA DE REAGENTE PARA GLICEMIA CAPILAR COMPATÍVEL COM APARELHO ON CALL PLUS CAIXA COM 50 UNIDADES	CX	1000	ON CAL PLUS	R\$	34,50	R\$	34.500,00
269	TIRANTE TIPO ARANHA (CINTO) PARA IMOBILIZAÇÃO EM PRANCHA DE RESGATE	UNI	30	RESGATE	R\$	79,00	R\$	2.370,00
283	VÁLVULA COM FLUXÔMETRO DE OXIGÊNIO PARA CILINDRO MATERIAL RESISTENTE E ANTIOXIDANTE VISOR COM 2 PEÇAS E COM ESCALA GRADUADA DE 0 A 15 LITROS/MM DE OXIGÊNIO. POSSUI UMA CAPA EXTERNA DE PROTEÇÃO. FLUTUADOR ESFÉRICO EM AÇO INOXIDÁVEL. ACOMPANHA	UNI	10	PROTEC	R\$	389,00	R\$	3.890,00
284	VISEIRA DE PROTEÇÃO FACIAL TOTALMENTE TRANSPARENTE APOIO TESTA	UNI	200	VALEPLAST	R\$	11,60	R\$	2.320,00
285	ÁGUA OXIGENADA 10 VOLUMES EMBALAGEM DE 1 LITRO	UNI	300	VIC	R\$	7,88	R\$	2.364,00
288	VASELINA LÍQUIDA 500 ML	FR	150	VIC	R\$	43,50	R\$	6.525,00
289	VASELINA SÓLIDA 500 GRAMAS	UNI	40	VIC	R\$	54,00	R\$	2.160,00
297	CURATIVO DE ALGINATO DE CÁLCIO 10 X 10CM	UNI	200	VITAMEDIC	R\$	9,60	R\$	1.920,00
298	TESOURA STEVENS CURVA 11CM COM VÍDEA CURVA	UNI	10	RHOSSE	R\$	256,00	R\$	2.560,00
299	TESOURA STEVENS CURVA 11CM COM VÍDEA RETA	UNI	10	RHOSSE	R\$	256,00	R\$	2.560,00
300	CURATIVO DE ALGINATO DE CÁLCIO COM PRATA 10 X 10CM	UNI	200	MISNER	R\$	39,80	R\$	7.920,00
301	CURATIVO DE HIDROCOLOIDE 10 X 10CM	UNI	200	CASEX	R\$	9,60	R\$	1.920,00
302	CURATIVO DE HIDROCOLOIDE 20 X 20 CM	UNI	200	CASEX	R\$	24,50	R\$	4.900,00
303	CURATIVO REDONDO PÓS PUNÇÃO VENOSA 25MM EM ROLO CONTENDO 500 UNIDADES	ROLO	100	CIEX	R\$	22,50	R\$	2.250,00
305	PRANCHA TORÁCICA PARA RCP EM POLIPROPILENO	UNI	10	RESGATE	R\$	545,00	R\$	5.450,00
310	PINÇA PROFESSOR MEDINA 24 CM PARA BIÓPSIA UTERINA EM AÇO INOX 3 MM	UNI	10	ABC	R\$	456,00	R\$	4.560,00
311	SORO FISIOLÓGICO NÃO ESTÉRIL 500ML USO EXTERNO	FR	5000	ARBORETO	R\$	4,75	R\$	23.750,00
314	KIT PARA DIU COMPOSTO POR 1 ESPÉCULO VAGINAL TAMANHO P COM PARAFUSO PREVIAMENTE ROSQUEADO 01 PINÇA CHERON DE 24,5 CM, 1 PINÇA POZZI EM RESINA PONTA FINA COM 26,5 CM, 1 HISTERÔMETRO 25CM, 1 TESOURA LONGA	KIT	10	KOLPLAST	R\$	126,00	R\$	1.260,00
315	KIT PARA DIU COMPOSTO POR 1 ESPÉCULO VAGINAL TAMANHO M COM PARAFUSO PREVIAMENTE ROSQUEADO 01 PINÇA CHERON DE 24,5 CM, 1 PINÇA POZZI EM RESINA PONTA FINA COM 26,5 CM, 1 HISTERÔMETRO 25CM, 1 TESOURA LONGA PONTA CURVA 25CM	KIT	10	KOLPLAST	R\$	126,00	R\$	1.260,00
316	KIT PARA DIU COMPOSTO POR 1 ESPÉCULO VAGINAL TAMANHO G COM PARAFUSO PREVIAMENTE ROSQUEADO 01 PINÇA CHERON DE 24,5 CM, 1 PINÇA POZZI EM RESINA PONTA FINA COM 26,5 CM, 1 HISTERÔMETRO 25CM, 1 TESOURA LONGA PONTA CURVA 25CM	KIT	10	KOLPLAST	R\$	126,00	R\$	1.260,00

317	OXIMETRO DIGITAL DE PULSO PORTATIL DE DEDO COM MONITOR DE SATURAÇÃO DE OXIGENIO NO SANGUE E FREQUENCIA CARDIACA TELA LED COLORIDA	UNI	100	G-TECH	R\$ 119,00	R\$ 11.900,00
320	BORRIFADOR TRANSPARENTE COM VÁLVULA DE REGULAGEM, GRADUAÇÃO DE QUANTIDADE 500 ML	UNI	300	GIFOR	R\$ 12,60	R\$ 3.780,00
330	KIT PERNEIRA GINECOLÓGICA EM AÇO INOX COM 2	KIT	4	HORSE	R\$ 1.455,00	R\$ 5.820,00
344	ATADURA DE CREPOM, 20CM X 4,5 CONTENDO 13 FIOS/CM², CONFECCIONADA / ALGODÃO CRU, COMPONENTE SINTETICO, BORDAS C/ ACABAMENTO QUE IMPEÇA O DESFIAMENTO, ELASTICIDADE ADEQUADA ENROLADA, FORMA UNIFORME	UNI	1600	EUROPA	R\$ 1,48	R\$ 2.368,00
345	FITA MICROPORE 05CM X 4,5CM COR DA PELE	UNI	2500	CIEX	R\$ 8,95	R\$ 22.375,00
347	ELETRODO CARDIOLOGICO PARA MONITORIZAÇÃO CARDIACA DESCARTAVEL, PACOTE COM 100 UNIDADES	PCTE	150	MEDIX	R\$ 35,60	R\$ 5.340,00
348	MASCARA DE OXIGENIO DE ALTA CONCENTRAÇÃO/FLUXO INFANTIL COM RESERVATORIO	UNI	70	FOYOMED	R\$ 14,80	R\$ 1.036,00
349	CORTADOR DE ANEL (ALICATE DE CORTAR ANEL)	UNI	10	MD	R\$ 189,00	R\$ 1.890,00
350	ESCOVA CERVICAL DESCARTAVEL ESTÉRIL PCT C/100	PCTE	30	KOLPLAST	R\$ 74,00	R\$ 2.220,00
353	OLEO DE GIRASSOL P/ CICATRIZAÇÃO - DERSANI 200 ML	FR	400	DERMAEX	R\$ 9,80	R\$ 3.920,00
356	BORRIFADOR TRANSPARENTE COM VÁLVULA DE REGULAGEM, GRADUAÇÃO DE QUANTIDADE 250 ML	UNI	300	GIFOR	R\$ 15,65	R\$ 4.695,00
um milhão, seiscentos e quinze mil, cento e oitenta e um reais e cinquenta centavos					VALOR TOTAL	R\$ 1.615.181,50

CONSIDERAÇÕES FINAIS:

CONDIÇÕES DE PAGAMENTO: CONFORME O EDITAL
DECLARAMOS QUE A VALIDADE DA PROPOSTA É DE 60(SESSENTA) DIAS,
A CONTAR DA DATA DE SUA ENTREGA, CONFORME O EDITAL
PRAZO DE ENTREGA: CONFORME O EDITAL
GARANTIA DO MATERIAL: CONFORME O EDITAL
LOCAL DE ENTREGA: CONFORME O EDITAL
TIPO DE FRETE: CIF

DECLARAÇÃO:

DECLARAMOS QUE:

A EMPRESA CONHECE A LEGISLAÇÃO DE REGÊNCIA
DESTA LICITAÇÃO E QUE CASO SEJA DECLARADA VENCEDORA DO CERTAME, SE
COMPROMETE A ENTREGAR O OBJETO LICITADO, CONFORME ESTIPULA O REFERIDO
EDITAL DE LICITAÇÃO.

O LOCAL ONDE SE ENCONTRAM ARMAZENADOS OS MEDICAMENTOS E PRODUTOS,
ESTÁ DEVIDAMENTE LICENCIADO E AUTORIZADO PELOS ÓRGÃOS COMPETENTES.

A VALIDADE DA PROPOSTA É CONFORME PRAZO ESTIPULADO NO
REFERIDO EDITAL DE LICITAÇÃO.

ACEITAMOS, CONCORDAMOS E CUMPRIMOS COM TODAS AS
NORMAS ESTABELECIDAS NO REFERIDO EDITAL DE LICITAÇÃO.

QUE NENHUM DIREITO À INDENIZAÇÃO OU A REEMBOLSO DE QUAISQUER DESPESAS
NOS SERÁ DEVIDO, CASO A NOSSA PROPOSTA NÃO SEJA ACEITA, SEJA QUAL
FOR O MOTIVO.

OS PREÇOS CONTIDOS NA PROPOSTA INCLUEM TODOS OS CUSTOS DIRETOS E INDIRETOS,
TAIS COMO IMPOSTOS, TRIBUTOS INCIDENTES, TAXAS DE ADMINISTRAÇÃO, MATERIAIS,
SERVIÇOS, ENCARGOS SOCIAIS E TRABALHISTAS, SEGUROS, FRETE, EMBALAGENS,
LUCRO E OUTROS NECESSÁRIOS AO CUMPRIMENTO INTEGRAL DO DO OBJETO DESTA
EDITAL DE LICITAÇÃO E SEUS ANEXOS.

NÃO EXISTEM FATOS SUPERVENIENTES QUE IMPEÇAM A PARTICIPAÇÃO DA EMPRESA
NO REFERIDO CERTAME, DECLARAMOS TAMBÉM QUE CUMPRIMOS PLENAMENTE
TODOS OS REQUISITOS DE HABILITAÇÃO PARA A PARTICIPAÇÃO NO REFERIDO CERTAME,
E TODAS AS CONDIÇÕES ESTIPULADAS NO REFERIDO EDITAL.



(Handwritten signatures and initials)



Ministério da Economia
Secretaria de Governo Digital
Departamento Nacional de Registro Empresarial e Integração
Secretaria de Estado de Fazenda de Minas Gerais

Nº DO PROTOCOLO (Uso da Junta Comercial)

NIRE (da sede ou filial, quando a sede for em outra UF)

31203028304

Código da Natureza Jurídica

2062

Nº de Matrícula do Agente Auxiliar do Comércio



1 - REQUERIMENTO

ILMO(A). SR.(A) PRESIDENTE DA Junta Comercial do Estado de Minas Gerais

Nome: **EQUIPAR MEDICO E HOSPITALAR LTDA**
(da Empresa ou do Agente Auxiliar do Comércio)

requer a V.Sª o deferimento do seguinte ato:

Nº FCN/REMP



MGP2000953785

Nº DE VIAS	CÓDIGO DO ATO	CÓDIGO DO EVENTO	QTDE	DESCRIÇÃO DO ATO / EVENTO
1	002			ALTERACAO
		051	1	CONSOLIDACAO DE CONTRATO/ESTATUTO
		2244	1	ALTERACAO DE ATIVIDADES ECONOMICAS (PRINCIPAL E SECUNDARIAS)
		2015	1	ALTERACAO DE OBJETO SOCIAL

JUIZ DE FORA
Local

3 Dezembro 2020
Data

Representante Legal da Empresa / Agente Auxiliar do Comércio:

Nome: _____

Assinatura: _____

Telefone de Contato: _____

2 - USO DA JUNTA COMERCIAL

DECISÃO SINGULAR

DECISÃO COLEGIADA

Nome(s) Empresarial(ais) igual(ais) ou semelhante(s):

SIM

SIM

Processo em Ordem
À decisão

Data

NÃO

Data

Responsável

NÃO

Data

Responsável

Responsável

DECISÃO SINGULAR

Processo em exigência. (Vide despacho em folha anexa)

Processo deferido. Publique-se e archive-se.

Processo indeferido. Publique-se.

2ª Exigência

3ª Exigência

4ª Exigência

5ª Exigência

Data

Responsável

DECISÃO COLEGIADA

Processo em exigência. (Vide despacho em folha anexa)

Processo deferido. Publique-se e archive-se.

Processo indeferido. Publique-se.

2ª Exigência

3ª Exigência

4ª Exigência

5ª Exigência

Data

Vogal

Vogal

Vogal

Presidente da _____ Turma

OBSERVAÇÕES



Junta Comercial do Estado de Minas Gerais

Certifico registro sob o nº 8121005 em 03/12/2020 da Empresa EQUIPAR MEDICO E HOSPITALAR LTDA, Nire 31203028304 e protocolo 207388903 - 02/12/2020. Autenticação: 2281C592A77CE685D1326F36EF7BB45E96B6AAF3. Marinely de Paula Bomfim - Secretária-Geral. Para validar este documento, acesse <http://www.jucemg.mg.gov.br> e informe nº do protocolo 20/738.890-3 e o código de segurança rEBm Esta cópia foi autenticada digitalmente e assinada em 04/12/2020 por Marinely de Paula Bomfim - Secretária-Geral.





JUNTA COMERCIAL DO ESTADO DE MINAS GERAIS
Registro Digital

Capa de Processo

Identificação do Processo		
Número do Protocolo	Número do Processo Módulo Integrador	Data
20/738.890-3	MGP2000953785	02/12/2020

Identificação do(s) Assinante(s)	
CPF	Nome
132.910.336-04	JOSE GERALDO CHAVES
432.225.796-87	PAULO ROBERTO CHAVES

Junta Comercial do Estado de Minas Gerais



**DÉCIMA ALTERAÇÃO CONTRATUAL DA SOCIEDADE EMPRESÁRIA LTDA
EQUIPAR MEDICO E HOSPITALAR LTDA**

Pelo presente instrumento particular de décima alteração contratual de Sociedade empresária limitada, as partes adiante nomeadas e assinadas:

I. **JOSÉ GERALDO CHAVES**, brasileiro, casado sob o regime de comunhão de bens, empresário, nascido em Antônio Carlos-MG, portador da carteira de identidade Nº M-3.286.702, expedida pela SSP/MG e inscrito no CPF sob o nº 132.910.336-04, residente e domiciliado na Rua: Nicolau Ferreira Mendes – Nº 106 – Casa – Bairro: Quintas da Avenida - CEP: 36046-540 - Juiz de Fora – MG e

II. **PAULO ROBERTO CHAVES**, brasileiro, casado sob o regime de comunhão de bens, empresário, nascido em Antônio Carlos-MG, portador da carteira de identidade Nº MG-2.932.813, expedida pela SSP/MG e inscrito no CPF sob o nº 432.225.796-87, residente e domiciliado na Rua: Irene Batista de Oliveira – Nº 175 – Casa – Bairro: Quintas da Avenida - CEP: 36046-660 - Juiz de Fora - MG;

Únicos sócios quotistas da totalidade do capital da empresa que gira sob o nome empresarial de **EQUIPAR MEDICO E HOSPITALAR LTDA**, com sede e foro na Rua: Paracatu – Nº 1280 - Bairro: Bandeirantes - CEP: 36.047-040 – Juiz de Fora – MG, devidamente inscrita no CNPJ sob Nº **25.725.813/0001-70**, e seus atos constitutivos registrados na JUCEMG sob Nº **3120302830-4** em **27/03/1989** e 9ª e última alteração contratual sob Nº **4161881** em **17/07/2009**, resolvem alterar e consolidar os seus atos constitutivos, fazendo-o nos termos das cláusulas e condições seguintes, que acordam, ratificam e outorgam unanimemente:

ALTERAÇÕES:

PRIMEIRA – DA MANUTENÇÃO DA SEDE E FORO DA SOCIEDADE:

Fica mantida a sede e foro da sociedade na: **Rua: Paracatu – Nº 1.280 – CEP: 36.047-040 – Bairro: Bandeirantes – Juiz de Fora - MG.**

SEGUNDA – DA MANUTENÇÃO DO NOME EMPRESARIAL:

A sociedade empresária permanece com o nome empresarial de: **EQUIPAR MÉDICO E HOSPITALAR LTDA**, sendo regida de conformidade com a Lei nº 10.406/2002.

TERCEIRA – DA ALTERAÇÃO DO OBJETO SOCIAL:

Fica alterado o objeto da sociedade para o: **Comercio por atacado de medicamentos, drogas e correlatos, atacado e varejo de produtos hospitalares, materiais odontológicos, laboratoriais, produtos químicos, produtos saneantes, dietas nutricionais, cosméticos e produtos de perfumaria, produtos de higiene pessoal, produtos de higiene, limpeza e conservação familiar, materiais descartáveis, produtos para fisioterapia, compreendendo máquinas, aparelhos e equipamentos para uso odontológico-hospitalar, transporte rodoviário de carga, exceto produtos perigosos e mudanças, municipal, intermunicipal e interestadual, incorporação imobiliária, e o aluguel, compra e venda de imóveis próprios.**



1/7

Rua Batista de Oliveira - 1.164 - Mecanina - Sala 202 - Granbery - CEP: 36.010-532 - Juiz de Fora - MG
PABX: 32-32171667/32171664/30261744/30261740 - E-mail: sermac@sermacjf.com.br

Junta Comercial do Estado de Minas Gerais

Certifico registro sob o nº 8121005 em 03/12/2020 da Empresa EQUIPAR MEDICO E HOSPITALAR LTDA. Nire 31203028304 e protocolo 207388903 - 02/12/2020. Autenticação: 2281C592A77CE685D1326F36EF78B45E96B6AAF3. Manuety de Paula Bonfim - Secretária-Geral. Para validar este documento, acesse <http://www.jucemg.mg.gov.br> e informe nº do protocolo 20/738.8903 e o código de segurança rEBm Esta cópia foi autenticada digitalmente e assinada em 04/12/2020 por Manuety de Paula Bonfim - Secretária-Geral.

pág. 3/11

**DÉCIMA ALTERAÇÃO CONTRATUAL DA SOCIEDADE EMPRESÁRIA LTDA
EQUIPAR MÉDICO E HOSPITALAR LTDA**

QUARTA – DA MANUTENÇÃO DA ADMINISTRAÇÃO DA SOCIEDADE:

A administração da sociedade continua sendo exercida por ambos os sócios **JOSÉ GERALDO CHAVES e PAULO ROBERTO CHAVES**, que poderão assinar todos os documentos em conjunto ou separadamente, com poderes e atribuições para representar a sociedade em juízo ou extrajudicialmente e para praticar todos atos necessários à sua perfeita e completa administração, sendo autorizado o uso do nome empresarial, vedado no entanto utilizá-lo, em atividades estranhas ao interesse social ou assumir obrigações seja em favor de qualquer dos quotistas ou de terceiros, bem como onerar ou alienar bens imóveis da sociedade, sem autorização do outro sócio, podendo designar administrador não sócio conforme artigo 1.061 do Novo Código Civil, Lei nº 10.406/2002.

CONSOLIDAÇÃO DO CONTRATO SOCIAL:

I. **JOSÉ GERALDO CHAVES**, brasileiro, casado sob o regime de comunhão de bens, empresário, nascido em Antônio Carlos-MG, portador da carteira de identidade Nº M-3.286.702, expedida pela SSP/MG e inscrito no CPF sob o nº 132.910.336-04, residente e domiciliado na Rua: Nicolau Ferreira Mendes – Nº 106 – Casa – Bairro: Quintas da Avenida - CEP: 36046-540 - Juiz de Fora – MG e

II. **PAULO ROBERTO CHAVES**, brasileiro, casado sob o regime de comunhão de bens, empresário, nascido em Antônio Carlos-MG, portador da carteira de identidade Nº MG-2.932.813, expedida pela SSP/MG e inscrito no CPF sob o nº 432.225.796-87, residente e domiciliado na Rua: Irene Batista de Oliveira – Nº 175 – Casa – Bairro: Quintas da Avenida - CEP: 36046-660 - Juiz de Fora - MG;

Únicos sócios quotistas da totalidade do capital da empresa que gira sob o nome empresarial de **EQUIPAR MÉDICO E HOSPITALAR LTDA**, com sede e foro na Rua: Paracatu – Nº 1280 - Bairro: Bandeirantes - CEP: 36.047-040 – Juiz de Fora – MG, devidamente inscrita no CNPJ sob Nº **25.725.813/0001-70**, e seus atos constitutivos registrados na JUCEMG sob Nº **3120302830-4** em **27/03/1989** e 9ª e última alteração contratual sob Nº **4161881** em **17/07/2009**, resolvem consolidar os seus atos constitutivos, fazendo-o nos termos das cláusulas e condições seguintes, que acordam, ratificam e outorgam unanimemente:

CLÁUSULA PRIMEIRA – NO NOME EMPRESARIAL:

A Sociedade Empresária gira sob o nome empresarial de **EQUIPAR MÉDICO E HOSPITALAR LTDA**, sendo regida de conformidade com a Lei nº 10.406/2002.

CLÁUSULA SEGUNDA – DA SEDE:

A sede e o foro da sociedade ficam estabelecidos na: **Rua: Paracatu – Nº 1.280 – CEP: 36.047-040 – Bairro: Bandeirantes – Juiz de Fora – MG.**

 **SERMAC**

2/7

Rua Batista de Oliveira – 1.164 – Mezanino – Sala 202 – Granbery - CEP: 36.010-532 – Juiz de Fora – MG
FAX: 32-32171667/32171664/30261744/30261740 – E-mail: sermac@sermacjf.com.br

Junta Comercial do Estado de Minas Gerais

Certifico registro sob o nº 8121005 em 03/12/2020 da Empresa EQUIPAR MEDICO E HOSPITALAR LTDA - Nire 31203028304 e protocolo 207388903 - 02/12/2020. Autenticação: 2281C592A77CE685D1326F36EF7BB45E96B6AAF3. Manney de Paula Bomfim - Secretária-Geral. Para validar este documento, acesse <http://www.jucemg.mg.gov.br> e informe nº do protocolo 20/738.890-3 e código de segurança rEBm Esta cópia foi autenticada digitalmente e assinada em 04/12/2020 por Manney de Paula Bomfim - Secretária-Geral.

pág. 4/11

**DÉCIMA ALTERAÇÃO CONTRATUAL DA SOCIEDADE EMPRESÁRIA LTDA
EQUIPAR MEDICO E HOSPITALAR LTDA**

CLÁUSULA TERCEIRA – DA ABERTURA DE FILIAIS:

É facultado à sociedade a qualquer tempo, ao arbítrio exclusivo de sua administração, abrir, manter ou encerrar filiais e escritórios em qualquer parte do território nacional.

CLÁUSULA QUARTA – DO OBJETO SOCIAL:

O objeto da sociedade é o: Comercio por atacado de medicamentos, drogas e cofre-
latos, atacado e varejo de produtos hospitalares, materiais odontológicos, laborato-
riais, produtos químicos, produtos saneantes, dietas nutricionais, cosméticos e
produtos de perfumaria, produtos de higiene pessoal, produtos de higiene, limpeza
e conservação familiar, materiais descartáveis, produtos para fisioterapia, compre-
endendo máquinas, aparelhos e equipamentos para uso odonto-médico-hospitalar,
transporte rodoviário de carga, exceto produtos perigosos e mudanças, municipal,
intermunicipal e interestadual, incorporação imobiliária, e o aluguel, compra e ven-
da de imóveis próprios.

CLÁUSULA QUINTA – DO PRAZO DE DURAÇÃO:

O prazo de duração da sociedade é indeterminado, com início de suas atividades em 22/03/1989, extinguindo-se por vontade unânime dos sócios e nos casos previstos em lei.

CLÁUSULA SEXTA – DO CAPITAL SOCIAL:

O capital social é de R\$ 990.000,00 (novecentos e noventa mil reais), divididos em 99.000.000 (noventa e nove milhões) de quotas no valor nominal de R\$ 0,01 (um centavo de real), que foram subscritas e totalmente integralizadas em moeda corrente nacional, ficando com a presente alteração dividido entre os sócios na seguinte proporção:

SÓCIOS	%	Nº.QUOTAS	VL.NOMINAL	VL.TOTAL
JOSÉ GERALDO CHAVES	50,00	49.500.000	R\$ 0,01	R\$ 495.000,00
PAULO ROBERTO CHAVES	50,00	49.500.000	R\$ 0,01	R\$ 495.000,00
TOTAIS⇒	100,00	99.000.000		R\$ 990.000,00

CLÁUSULA SÉTIMA – DA RESPONSABILIDADE DOS SÓCIOS:

- I. A responsabilidade dos sócios é restrita ao valor de suas quotas, mas todos respondem solidariamente pela integralização do capital social, conforme preceitua o artigo 1.052 do Novo Código Civil, Lei nº 10.406/2002.
- II. Conforme estabelece o artigo 1.054 combinado com o artigo 997, VIII, do Novo Código Civil, Lei nº 10.406/2002, os sócios não responderão subsidiariamente pelas obrigações sociais.

CLÁUSULA OITAVA – DA ADMINISTRAÇÃO E ATRIBUIÇÕES:

A administração da sociedade é exercida por ambos os sócios JOSÉ GERALDO CHAVES e PAULO ROBERTO CHAVES, que poderão assinar todos os documentos em conjunto ou separadamente, com poderes e atribuições para representar a sociedade em juízo ou extrajudicialmente e para praticar todos atos necessários à sua perfeita e completa administração, sendo autorizado o uso do nome empresarial, vedado no entanto utilizá-lo, em atividades estranhas ao interesse social ou assumir obrigações seja em favor de qualquer dos quotistas ou de terceiros, bem como onerar ou alienar bens imóveis da sociedade, sem autorização do outro sócio, podendo designar administrador não sócio conforme artigo 1.061 do Novo Código Civil, Lei nº 10.406/2002.



Rua Batista de Oliveira – 1.164 – Mecânico – Sala 202 – Granbery – CEP: 36.010-532 – Juiz de Fora – MG
P.ABX: 32-32171667/32171664/30261744/30261740 – E-mail: sermac@sermacjf.com.br

3/7

Junta Comercial do Estado de Minas Gerais

Certifico registro sob o nº 8121005 em 03/12/2020 da Empresa EQUIPAR MEDICO E HOSPITALAR LTDA, Nire 3120308304 e protocolo 207388903 - 02/12/2020. Autenticação: 2261C592A77CE685D1326F36EF7BB45E96B6AAF3. Marinely de Paula Bomfim - Secretária-Geral. Para validar este documento, acesse <http://www.jucemg.mg.gov.br> e informe nº do protocolo 20/738.890-3 e o código de segurança rEBm Esta cópia foi autenticada digitalmente e assinada em 04/12/2020 por Marinely de Paula Bomfim – Secretária-Geral.

pág. 5/11

DÉCIMA ALTERAÇÃO CONTRATUAL DA SOCIEDADE EMPRESÁRIA LTDA EQUIPAR MEDICO E HOSPITALAR LTDA

CLÁUSULA NONA – DAS REUNIÕES E DELIBERAÇÕES SOCIAIS:

As deliberações sociais serão tomadas em reunião de sócios, presidida e secretariada pelos sócios presentes, que lavrarão uma ata de reunião levada posteriormente a registro em órgão competente.

Parágrafo Primeiro – A convocação para a reunião de sócios se dará por escrito, com obtenção individual de ciência, dispensando-se as formalidades da publicação do anúncio, conforme § 6º, do artigo 1.072, da Lei nº 10.406/02.

Parágrafo Segundo – A reunião dos sócios instala-se com a presença, em primeira convocação, de titulares de no mínimo $\frac{3}{4}$ (três quartos) do capital e, em segunda, com qualquer número.

Parágrafo Terceiro – Fica dispensada a reunião dos sócios, quando estes decidirem por escrito sobre as matérias objeto de deliberações, nos termos do § 3º, do art. 1.072 da Lei nº 10.406/2002.

Parágrafo Quarto – A reunião dos sócios, ocorrerá nos termos previstos em lei, ordinariamente, nos quatro primeiros meses depois de findo o exercício social, de acordo com o artigo 1.078 da Lei nº 10.406/2002 e extraordinariamente sempre que os interesses sociais exigirem o pronunciamento dos sócios, salvo se todos os sócios estiverem presentes e decidirem por escrito acerca da matéria em pauta.

Parágrafo Quinto – Nas reuniões, o sócio poderá ser representado por outro sócio ou por advogado, mediante outorga de mandato com especificação dos atos autorizados.

Parágrafo Sexto – Os sócios deliberarão em reuniões sobre as seguintes matérias, ressalvado o disposto no parágrafo terceiro do presente artigo:

- I. a aprovação das contas da administração;
- II. a designação dos administradores, quando feita em ato separado;
- III. a destituição dos administradores;
- IV. a modificação do contrato social;
- V. a incorporação, a fusão e a dissolução da sociedade, ou a cessação do estado de liquidação;
- VI. a nomeação e destituição dos liquidantes e o julgamento das suas contas;

Parágrafo Sétimo – As deliberações dos sócios serão tomadas, observado os quóruns mínimos a seguir:

- I. pelos votos correspondentes, no mínimo, a três quartos do capital social, nos casos previstos nos incisos V e VI do art. 1.071 da Lei nº 10.406/2002;
- II. pelos votos correspondentes a mais de metade do capital social, nos casos previstos nos incisos II, III e IV do art. 1.071 da Lei nº 10.406/2002;
- III. pela maioria de votos dos presentes, nos demais casos previstos neste contrato ou na lei.

CLÁUSULA DÉCIMA – DAS RETIRADAS DE PRÓ-LABORE:

Pelo exercício da administração, os administradores terão direito a uma retirada mensal a título de pró-labore, observadas as disposições regulamentares pertinentes.



Rua Batista de Oliveira – 1.164 – Mezzalino – Sala 202 – Granbery – CEP: 36.070-532 – Juiz de Fora – MG
PABX: 32-32171667/32171664/30261744/30261740 – E-mail: sermac@sermacjf.com.br

4/7

Junta Comercial do Estado de Minas Gerais

Certifico registro sob o nº 8121005 em 03/12/2020 da Empresa EQUIPAR MEDICO E HOSPITALAR LTDA, Nire 31203028304 e protocolo 207388903 - 02/12/2020. Autenticação: 2281C592A77CEB85D1326F36EF7BB45E96B6AAF3. Marinely de Paula Bomfim - Secretária-Geral. Para validar este documento, acesse <http://www.jucemg.mg.gov.br> e informe nº do protocolo 20/738.890-3 e o código de segurança rEBm Esta cópia foi autenticada digitalmente e assinada em 04/12/2020 por Marinely de Paula Bomfim – Secretária-Geral.

pág. 6/11

**DÉCIMA ALTERAÇÃO CONTRATUAL DA SOCIEDADE EMPRESÁRIA LTDA
EQUIPAR MEDICO E HOSPITALAR LTDA**

CLÁUSULA DÉCIMA PRIMEIRA – DO RESULTADO E SUA DISTRIBUIÇÃO:

O exercício social coincidirá com o ano civil, encerrando-se em 31 de dezembro e ao término de cada exercício, os administradores prestarão contas justificadas de sua administração, com elaboração do inventário, do balanço patrimonial e do balanço de resultado econômico, cabendo aos sócios, na proporção ou não de suas quotas, os lucros ou perdas apurados.

Parágrafo Primeiro – A sociedade deliberará em reunião dos sócios, devidamente convocada, a respeito da distribuição dos resultados, desproporcional aos percentuais de participação do quadro societário, segundo autoriza o artigo 1.007 da Lei nº 10.406/2002.

Parágrafo Segundo – Fica a sociedade autorizada a distribuir antecipadamente lucros do exercício, com base em levantamento de balanço intermediário, observada a reposição de lucros quando a distribuição afetar o capital social, conforme estabelece o artigo 1.059 da Lei nº 10.406/2002.

CLÁUSULA DÉCIMA SEGUNDA – DA CESSÃO DE QUOTAS:

As quotas da sociedade são indivisíveis e não podem ser cedidas ou transferidas sem o expresse consentimento do outro sócio, cabendo, em igualdade de condições, o direito de preferência para o sócio que queira, adquiri-las.

Parágrafo Primeiro – O sócio que desejar retirar-se da sociedade deverá comunicar ao outro, por intermédio de carta registrada, com antecedência mínima de 90 (noventa) dias, a sua intenção de não mais continuar na sociedade.

CLÁUSULA DÉCIMA TERCEIRA – DO FALECIMENTO DE SÓCIO:

A falecimento, falência ou afastamento de qualquer sócio não se constituirá causa para dissolução da sociedade, que continuará com seu sócio remanescente.

Parágrafo Primeiro – No caso de falecimento, falência ou afastamento de qualquer sócio, fica ajustado que os herdeiros terão sempre a preferência na continuação da sociedade através de um único representante ou poderão optar por se desligar da sociedade, recebendo seus direitos na proporção das quotas sociais, apurados em balanço patrimonial levantado com data do último dia do mês anterior ao evento, que serão pagos em 10 (dez) parcelas mensais, iguais e sucessivas, acrescidas de juros de mora de 1,00% (um ponto percentual) ao mês. Caso tal reembolso não convenha aos herdeiros, estes se investirão por um único representante no direito inerente as quotas. Fica acertado que os herdeiros terão sempre preferência na continuação da sociedade.

CLÁUSULA DÉCIMA QUARTA – DA DISSOLUÇÃO E LIQUIDAÇÃO DA SOCIEDADE:

A Sociedade será dissolvida apenas por deliberação dos sócios-quotistas, para este fim convocados, respeitado a deliberação dos sócios, conforme quorum previsto no parágrafo sétimo, da cláusula nona deste contrato.

CLÁUSULA DÉCIMA QUINTA – DOS CASOS OMISSOS:

De conformidade com o que dispõe o artigo 1.053, parágrafo único, do Código Civil (Lei nº 10.406/2002), observar-se-ão na omissão do diploma legal nominado e deste contrato, as normas da Sociedade Simples e, facultativamente as disposições contidas na Lei da Sociedade Anônimas, aplicável supletivamente à Sociedade Limitada.

 **SERMAC**

5/7

Rua Batista de Oliveira – 1.164 – Mezanino – Sala 202 – Granbery – CEP: 36.010-532 – Jd. de Fora – MG
PABX: 32-32171667/32171664/30261744/30261740 – E-mail: sermac@sermacjf.com.br

Junta Comercial do Estado de Minas Gerais

Certifico registro sob o nº 8121005 em 03/12/2020 da Empresa EQUIPAR MEDICO E HOSPITALAR LTDA, Nire 31203028304 e protocolo 207388903 - 02/12/2020. Autenticação: 2291C592A77CE685D1326F36EF7BB45E96B6AAF3. Marinely de Paula Bomfim - Secretária-Geral. Para validar este documento, acesse <http://www.jucecmg.mg.gov.br> e informe nº do protocolo 20738.890-3/2020 e código de segurança rEBm Esta cópia foi autenticada digitalmente e assinada em 04/12/2020 por Marinely de Paula Bomfim – Secretária-Geral.

pág. 7/13

**DÉCIMA ALTERAÇÃO CONTRATUAL DA SOCIEDADE EMPRESÁRIA LTDA
EQUIPAR MEDICO E HOSPITALAR LTDA**

CLÁUSULA DÉCIMA SEXTA – DECLARAÇÃO DE DESIMPEDIMENTO:

Os sócios e administradores declaram, sob as penas da lei, expressamente que não se acham impedidos de exercer a administração da sociedade, por lei especial, ou em virtude de condenação criminal, nos termos do art. 1.011, § 1º, da Lei 10.406/2002, bem como, não se acham incurso na proibição de arquivamento previsto na Lei nº 8.934/94.

CLÁUSULA DÉCIMA SÉTIMA – DO FORO:

Para eventual propositura de qualquer ação ou procedimento entre os sócios ou deles contra a sociedade, fundada em sua existência, administração ou neste instrumento, fica eleito o foro da Cidade Juiz de Fora, Estado de Minas Gerais, com renúncia expressa de qualquer outro foro, por mais especial ou privilegiado que seja, ainda que venha ocorrer mudança de domicílio de qualquer dos quotistas.

E, por estarem assim justos e contratados, assinam digitalmente o presente instrumento de alteração e consolidação do contrato social em 01 (uma) via.

Juiz de Fora (MG), 25 de Novembro de 2.020.

Equipar Médico e Hospitalar Ltda.
José Geraldo Chaves
SÓCIO PROPRIETÁRIO
CPF: 028.810.390-04 - RG: 9.286.702

JOSÉ GERALDO CHAVES

PAULO ROBERTO CHAVES

EQUIPAR MEDICO E HOSPITALAR LTDA
Paulo Roberto Chaves
Sócio-Proprietário
CPF: 028.810.390-04 - RG: 9.286.702

**EQUIPAR
MEDICO E
HOSPITALAR
LIMITADA:25725
813000170**

Assinado de forma
digital por EQUIPAR
MEDICO E HOSPITALAR
LIMITADA:2572581300
0170
Dados: 2020.12.07
12:11:57 -03'00'



Rua Batista de Oliveira – 1.164 – Mecanismo – Sala 202- Granbery - CEP: 36.010-532 – Juiz de Fora - MG
PABX: 32-32171667/32171664/30261744/30261740 – E-mail: sermac@sermacfj.com.br

67

Junta Comercial do Estado de Minas Gerais

Certifico registro sob o nº 8121005 em 03/12/2020 da Empresa EQUIPAR MEDICO E HOSPITALAR LTDA. Nire 31203028304 e protocolo 207388903 - 02/12/2020. Autenticação: 2281C592A77CE685D1326F36EF7BB45E96B6AAFA. Márcely de Paula Bomfim - Secretária-Geral. Para validar este documento, acesse <http://www.juce-mg.mg.gov.br> e informe nº do protocolo 207388903 e o código de segurança rEBm Esta cópia foi autenticada digitalmente e assinada em 04/12/2020 por Márcely de Paula Bomfim - Secretária-Geral.

Márcely de Paula Bomfim
Secretária-Geral

pág. 8/11



JUNTA COMERCIAL DO ESTADO DE MINAS GERAIS

Registro Digital

Documento Principal

Identificação do Processo		
Número do Protocolo	Número do Processo Módulo Integrador	Data
20/738.890-3	MGP2000953785	02/12/2020

Identificação do(s) Assinante(s)	
CPF	Nome
132.910.336-04	JOSE GERALDO CHAVES
432.225.796-87	PAULO ROBERTO CHAVES

Junta Comercial do Estado de Minas Gerais



Página 1 de 1



Junta Comercial do Estado de Minas Gerais

Certifico registro sob o nº 8121005 em 03/12/2020 da Empresa EQUIPAR MEDICO E HOSPITALAR LTDA, Nire 31203028304 e protocolo 207388903 - 02/12/2020. Autenticação: 2281C592A77CE685D1326F36EF7BB45E96B6AAF3. Marinely de Paula Bomfim - Secretária-Geral. Para validar este documento, acesse <http://www.jucemg.mg.gov.br> e informe nº do protocolo 20/738.890-3 e o código de segurança rEBm Esta cópia foi autenticada digitalmente e assinada em 04/12/2020 por Marinely de Paula Bomfim – Secretária-Geral.

MARINELY DE PAULA BOMFIM
SECRETÁRIA GERAL

pág. 9/11



Sistema Nacional de Registro de Empresas Mercantil - SINREM
Governo do Estado de Minas Gerais
Secretaria de Estado da Fazenda de Minas Gerais
Junta Comercial do Estado de Minas Gerais

TERMO DE AUTENTICAÇÃO - REGISTRO DIGITAL

Certifico que o ato, assinado digitalmente, da empresa EQUIPAR MEDICO E HOSPITALAR LTDA, de NIRE 3120302830-4 e protocolado sob o número 20/738.890-3 em 02/12/2020, encontra-se registrado na Junta Comercial sob o número 8121005, em 03/12/2020. O ato foi deferido eletronicamente pelo examinador Juliana Marcia Lacerda Gomes Cruz.

Certifica o registro, a Secretária-Geral, Marinely de Paula Bomfim. Para sua validação, deverá ser acessado o site eletrônico do Portal de Serviços / Validar Documentos (<https://portalservicos.jucemg.mg.gov.br/Portal/pages/ImagemProcesso/viaUnica.jsf>) e informar o número de protocolo e chave de segurança.

Capa de Processo

Assinante(s)	
CPF	Nome
432.225.796-87	PAULO ROBERTO CHAVES
132.910.336-04	JOSE GERALDO CHAVES

Documento Principal

Assinante(s)	
CPF	Nome
432.225.796-87	PAULO ROBERTO CHAVES
132.910.336-04	JOSE GERALDO CHAVES

Belo Horizonte, quinta-feira, 03 de dezembro de 2020



Documento assinado eletronicamente por Juliana Marcia Lacerda Gomes Cruz, Servidor(a) Público(a), em 03/12/2020, às 17:43 conforme horário oficial de Brasília.



A autenticidade desse documento pode ser conferida no [portal de serviços da jucemg](http://www.jucemg.mg.gov.br) informando o número do protocolo 20/738.890-3.

Página 1 de 1



Junta Comercial do Estado de Minas Gerais

Certifico registro sob o nº 8121005 em 03/12/2020 da Empresa EQUIPAR MEDICO E HOSPITALAR LTDA, Nire 31203028304 e protocolo 207388903 - 02/12/2020. Autenticação: 2281C592A77CE685D1326F36EF7BB45E96B6AAF3. Marinely de Paula Bomfim - Secretária-Geral. Para validar este documento, acesse <http://www.jucemg.mg.gov.br> e informe nº do protocolo 20/738.890-3 e o código de segurança rEBm Esta cópia foi autenticada digitalmente e assinada em 04/12/2020 por Marinely de Paula Bomfim – Secretária-Geral.

SECRETARIA DE ESTADO DA FAZENDA
SECRETARIA-GERAL

pág. 10/11



JUNTA COMERCIAL DO ESTADO DE MINAS GERAIS
Registro Digital

O ato foi deferido e assinado digitalmente por :

Identificação do(s) Assinante(s)	
CPF	Nome
873.638.956-00	MARINELY DE PAULA BOMFIM



Junta Comercial do Estado de Minas Gerais

Belo Horizonte, quinta-feira, 03 de dezembro de 2020



Junta Comercial do Estado de Minas Gerais

Certifico registro sob o nº 8121005 em 03/12/2020 da Empresa EQUIPAR MEDICO E HOSPITALAR LTDA, Nire 31203028304 e protocolo 207388903 - 02/12/2020, Autenticação: 2281C592A77CE685D1326F36EF7BB45E9686AAF3, Marinely de Paula Bomfim - Secretária-Geral. Para validar este documento, acesse <http://www.jucemg.mg.gov.br> e informe nº do protocolo 20/738.890-3 e o código de segurança rEBm Esta cópia foi autenticada digitalmente e assinada em 04/12/2020 por Marinely de Paula Bomfim – Secretária-Geral.

REPÚBLICA FEDERATIVA DO BRASIL
 DEPARTAMENTO NACIONAL DE IDENTIFICAÇÃO
 DEPARTAMENTO NACIONAL DE IDENTIFICAÇÃO

VALIDA EM TODO O TERRITÓRIO NACIONAL
 1646349679

MINAS GERAIS

Nome: JOSE GERALDO CHAVES

DOC. IDENTIFIC. / OUT. IDENTIFIC. Nº: MG3286702 RG: MG

CPF: 132.910.336-04 DATA NASCIMENTO: 30/08/1952

ENDEREÇO: GABRIEL DE RESENDE CHAVES LAURICE DE LOURDES A CHAVES

ESTADO: MG

PROFISSÃO: C. C. C. C.

Nº MATRÍCULA: 05087842486 VALORES: 30/07/2021 Nº REGISTRAÇÃO: 21/07/1974

ASSINATURA

Nome: JUIZ DE FORA, MG DATA: 01/08/2018

Alexandre Amaro de Azeite Diretor DE REGISTRO 45578167096 MG537770690

MINAS GERAIS



Documento Autenticado Digitalmente de acordo com os artigos 1º, 3º e 7º Inc. V 9º, 41 e 62 da Lei Federal 8.732/2008 e inciso a presente imagem digitalizada, reprodução fiel do documento apresentado e conferido neste ato. O referido é verdade. Dou fé. Confirma os dados do ato em: <https://seelodigital.tjpb.us.br> ou Consulta o Documento em: <https://seelodigital.tjpb.us.br> ou Consulta o Documento em: <https://seelodigital.tjpb.us.br>



CARTÓRIO Autenticação Digital Código: 31120412203877159191-1
 Data: 04/12/2020 12:51:19
 Valor Total do Ato: R\$ 4,56
 Selo Digital Tipo Normal C: AKU44455-BFW5;



Cartório Azevedo Bastos
 Av. Presidente Epitácio Pessoa - 1145
 Salvo dos Estado, João Pessoa - PB
 (83) 3244-6494 - cartorio@azevedobastos.net.br
<https://azevedobastos.net.br>

Bel. Valber Azevedo de Miranda Carrolant
 Titular

TJPB



REPÚBLICA FEDERATIVA DO BRASIL
 PRAZOS DE PRECATORIOS
 PRAZOS DE PRECATORIOS
 PRAZOS DE PRECATORIOS

PAULO ROBERTO CHAVES

REC. RECEBIDO / DATA DE RECEBIMENTO
 MG2932823 2020 162

CIV 432.225.796-87 DATA NASCIM. 30/04/1963

FUNÇÃO
 GARANTE DE RESERVA
 CHAVES
 LAURICE DE LOURDES A
 CHAVES

PROFISSÃO REC. CATEG. S. D.

Nº PROCESSO 03862843498 DATA 11/05/2023 PRAZOS 20/07/1965

PROFISSÃO

ASSINATURA DO PORTADOR

LOCAL JUIZ DE FORA, MS DATA 15/05/2018

Almeida Assora da Motta
 Diretor DETRAN/MG 56848845053
 MG533982811

MINAS GERAIS

VÁLIDA EM TODO O TERRITÓRIO NACIONAL 1640445281

PROIBIDO PLASIFICAR 1640445281



Documento Autenticado Digitalmente de acordo com os artigos 1º, 3º e 7º inc. V nº. 41 e 52 da Lei Federal 8.935/1994 e Art. 6º inc. XII da Lei Estadual 8.721/2018 autenticado a presente imagem digitalizada, reprodução fiel do documento apresentado e conferido neste ato. O referido é verdade. Dou fé. ***** Confira os dados do ato em: https://secdigital.tjpb.jus.br ou Consulte o Documento em: https://azevedobastos.net/docdocument/31120412203877159191

REPÚBLICA FEDERATIVA DO BRASIL
ESTADO DA PARAÍBA
CARTÓRIO AZEVEDO BASTOS
FUNDADO EM 1888

PRIMEIRO REGISTRO CIVIL DE NASCIMENTO E ÓBITOS E PRIVATIVO DE CASAMENTOS, INTERDIÇÕES E TUTELAS DA COMARCA DE JOÃO PESSOA

Av. Epitácio Pessoa, 1145 Bairro dos Estados 58030-00, João Pessoa PB
Tel.: (83) 3244-5404 / Fax: (83) 3244-5484
<http://www.azevedobastos.not.br>
E-mail: cartorio@azevedobastos.not.br



DECLARAÇÃO DE SERVIÇO DE AUTENTICAÇÃO DIGITAL

O Bel. Válber Azevêdo de Miranda Cavalcanti, Oficial do Primeiro Registro Civil de Nascimentos e Óbitos e Privativo de Casamentos, Interdições e Tutelas com atribuição de autenticar e reconhecer firmas da Comarca de João Pessoa Capital do Estado da Paraíba, em virtude de Lei, etc...

DECLARA para os devidos fins de direito que, o documento em anexo identificado individualmente em cada Código de Autenticação Digital¹ ou na referida sequência, foi autenticado de acordo com as Legislações e normas vigentes².

DECLARO ainda que, para garantir transparência e segurança jurídica de todos os atos oriundos da atividade Notarial e Registral no Estado da Paraíba, foi instituído pela Lei Nº 10.132, de 06 de novembro de 2013, a aplicação obrigatória de um Selo Digital de Fiscalização Extrajudicial em todos os atos de notas e registro, composto de um código único (por exemplo: Selo Digital: ABC12345-X1X2) e dessa forma, cada autenticação processada pela nossa Serventia pode ser verificada e confirmada tantas vezes quanto for necessário através do site do Tribunal de Justiça do Estado da Paraíba, endereço <https://corregedoria.tjpb.jus.br/selo-digital/>

A autenticação digital do documento faz prova de que, na data e hora em que ela foi realizada, a empresa EQUIPAR MÉDICO E HOSPITALAR LTDA tinha posse de um documento com as mesmas características que foram reproduzidas na cópia autenticada, sendo da empresa EQUIPAR MÉDICO E HOSPITALAR LTDA a responsabilidade, única e exclusiva, pela idoneidade do documento apresentado a este Cartório.

Esta DECLARAÇÃO foi emitida em **04/12/2020 12:57:32 (hora local)** através do sistema de autenticação digital do Cartório Azevêdo Bastos, de acordo com o Art. 1º, 10º e seus §§ 1º e 2º da MP 2200/2001, como também, o documento eletrônico autenticado contendo o Certificado Digital do titular do Cartório Azevêdo Bastos, poderá ser solicitado diretamente a empresa **EQUIPAR MÉDICO E HOSPITALAR LTDA** ou ao Cartório pelo endereço de e-mail autentica@azevedobastos.not.br

Para informações mais detalhadas deste ato, acesse o site <https://autdigital.azevedobastos.not.br> e informe o *Código de Autenticação Digital*.

Esta Declaração é válida por **tempo indeterminado** e está disponível para consulta em nosso site.

¹**Código de Autenticação Digital:** 31120412203877159191-1 a 31120412203877159191-2

²**Legislações Vigentes:** Lei Federal nº 8.935/94, Lei Federal nº 10.406/2002, Medida Provisória nº 2200/2001, Lei Federal nº 13.105/2015, Lei Estadual nº 8.721/2008, Lei Estadual nº 10.132/2013 e Provimento CGJ Nº 003/2014.

O referido é verdade, dou fé.

CHAVE DIGITAL

0005b1d734fd94f057f2d69fe6bc05ba796d330ef65b97911cab345023305b552a4b71f57c111e24fb5b4b74f87ef7efc7c86ef9cb88e683ea194cdeac69add87f4d79e36d68c3031ccf6c55e9bbd39



Presidência da República
Casa Civil
Medida Provisória Nº 2.200-2,
de 24 de agosto de 2001.



(Handwritten signatures)

REPÚBLICA FEDERATIVA DO BRASIL			
CADASTRO NACIONAL DA PESSOA JURÍDICA			
NÚMERO DE INSCRIÇÃO 25.725.813/0001-70 MATRIZ		COMPROVANTE DE INSCRIÇÃO E DE SITUAÇÃO CADASTRAL	
		DATA DE ABERTURA 27/03/1989	
NOME EMPRESARIAL EQUIPAR MEDICO E HOSPITALAR LIMITADA			
TÍTULO DO ESTABELECIMENTO (NOME DE FANTASIA) *****			PORTE DEMAIS
CÓDIGO E DESCRIÇÃO DA ATIVIDADE ECONÔMICA PRINCIPAL 46.44-3-01 - Comércio atacadista de medicamentos e drogas de uso humano			
CÓDIGO E DESCRIÇÃO DAS ATIVIDADES ECONÔMICAS SECUNDÁRIAS 41.10-7-00 - Incorporação de empreendimentos imobiliários (Dispensada *) 46.37-1-99 - Comércio atacadista especializado em outros produtos alimentícios não especificados anteriormente 46.45-1-01 - Comércio atacadista de instrumentos e materiais para uso médico, cirúrgico, hospitalar e de laboratórios 46.45-1-02 - Comércio atacadista de próteses e artigos de ortopedia 46.45-1-03 - Comércio atacadista de produtos odontológicos 46.46-0-01 - Comércio atacadista de cosméticos e produtos de perfumaria 46.46-0-02 - Comércio atacadista de produtos de higiene pessoal 46.49-4-08 - Comércio atacadista de produtos de higiene, limpeza e conservação domiciliar 46.49-4-99 - Comércio atacadista de outros equipamentos e artigos de uso pessoal e doméstico não especificados anteriormente (Dispensada *) 46.64-8-00 - Comércio atacadista de máquinas, aparelhos e equipamentos para uso odonto-médico-hospitalar; partes e peças 49.30-2-01 - Transporte rodoviário de carga, exceto produtos perigosos e mudanças, municipal. 49.30-2-02 - Transporte rodoviário de carga, exceto produtos perigosos e mudanças, intermunicipal, interestadual e internacional 68.10-2-01 - Compra e venda de imóveis próprios (Dispensada *) 68.10-2-02 - Aluguel de imóveis próprios (Dispensada *)			
CÓDIGO E DESCRIÇÃO DA NATUREZA JURÍDICA 206-2 - Sociedade Empresária Limitada			
LOGRADOURO R PARACATU	NÚMERO 1260	COMPLEMENTO *****	
CEP 36.047-040	BAIRRO/DISTRITO BANDEIRANTES	MUNICÍPIO JUIZ DE FORA	UF MG
ENDEREÇO ELETRÔNICO EQUIPAR@POWERLINE.COM.BR		TELEFONE (32) 3224-3158/ (32) 3224-3474	
ENTE FEDERATIVO RESPONSÁVEL (EFR) *****			
SITUAÇÃO CADASTRAL ATIVA		DATA DA SITUAÇÃO CADASTRAL 03/11/2005	
MOTIVO DE SITUAÇÃO CADASTRAL			
SITUAÇÃO ESPECIAL *****		DATA DA SITUAÇÃO ESPECIAL *****	

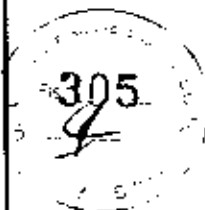

(*) A dispensa de alvarás e licenças é direta do empreendedor que atenda aos requisitos constantes na Resolução CGSIM nº 51, de 11 de junho de 2019, ou da legislação própria encaminhada ao CGSIM pelos entes federativos, não tendo a Receita Federal qualquer responsabilidade quanto às atividades dispensadas.

Aprovado pela Instrução Normativa RFB nº 1.863, de 27 de dezembro de 2018.

Emitido no dia 11/03/2023 às 08:38:16 (data e hora de Brasília).

Página: 1/1

Voltar

Imprimir

**Certificado de Regularidade do FGTS - CRF**

Inscrição: 25.725.813/0001-70
Razão Social: EQUIPAR MÉDICO E HOSPITALAR LTDA
Endereço: R PARACATU 1280 / BANDEIRANTES / JUIZ DE FORA / MG / 36047-040

A Caixa Econômica Federal, no uso da atribuição que lhe confere o Art. 7, da Lei 8.036, de 11 de maio de 1990, certifica que, nesta data, a empresa acima identificada encontra-se em situação regular perante o Fundo de Garantia do Tempo de Serviço - FGTS.

O presente Certificado não servirá de prova contra cobrança de quaisquer débitos referentes a contribuições e/ou encargos devidos, decorrentes das obrigações com o FGTS.

Validade: 19/05/2023 a 17/06/2023

Certificação Número: 2023051900361488410737

Informação obtida em 26/05/2023 20:21:14

A utilização deste Certificado para os fins previstos em Lei esta condicionada a verificação de autenticidade no site da Caixa: www.caixa.gov.br





MINISTÉRIO DA FAZENDA
Secretaria da Receita Federal do Brasil
Procuradoria-Geral da Fazenda Nacional

**CERTIDÃO NEGATIVA DE DÉBITOS RELATIVOS AOS TRIBUTOS FEDERAIS E À DÍVIDA
ATIVA DA UNIÃO**

Nome: EQUIPAR MEDICO E HOSPITALAR LIMITADA
CNPJ: 25.725.813/0001-70

Ressalvado o direito de a Fazenda Nacional cobrar e inscrever quaisquer dívidas de responsabilidade do sujeito passivo acima identificado que vierem a ser apuradas, é certificado que não constam pendências em seu nome, relativas a créditos tributários administrados pela Secretaria da Receita Federal do Brasil (RFB) e a inscrições em Dívida Ativa da União (DAU) junto à Procuradoria-Geral da Fazenda Nacional (PGFN).

Esta certidão é válida para o estabelecimento matriz e suas filiais e, no caso de ente federativo, para todos os órgãos e fundos públicos da administração direta a ele vinculados. Refere-se à situação do sujeito passivo no âmbito da RFB e da PGFN e abrange inclusive as contribuições sociais previstas nas alíneas 'a' a 'd' do parágrafo único do art. 11 da Lei nº 8.212, de 24 de julho de 1991.

A aceitação desta certidão está condicionada à verificação de sua autenticidade na Internet, nos endereços <<http://rfb.gov.br>> ou <<http://www.pgfn.gov.br>>.

Certidão emitida gratuitamente com base na Portaria Conjunta RFB/PGFN nº 1.751, de 2/10/2014.
Emitida às 09:43:01 do dia 07/03/2023 <hora e data de Brasília>.
Válida até 03/09/2023.

Código de controle da certidão: **6CB5.640E.4AFB.66B0**
Qualquer rasura ou emenda invalidará este documento.





SECRETARIA DE ESTADO DE FAZENDA DE MINAS GERAIS

CERTIDÃO DE DÉBITOS TRIBUTÁRIOS

Positiva com efeito de negativa

CERTIDÃO EMITIDA EM:
03/05/2023CERTIDÃO VALIDA ATÉ:
01/08/2023

NOME/NOME EMPRESARIAL: EQUIPAR MEDICO E HOSPITALAR LIMITADA

INSCRIÇÃO ESTADUAL: 367622784.00-42

CNPJ/CPF: 25.725.813/0001-70

SITUAÇÃO: Ativo

LOGRADOURO: RUA PARACATU

NÚMERO: 1280

COMPLEMENTO:

BAIRRO: BANDEIRANTES

CEP: 36047040

DISTRITO/POVOADO:

MUNICÍPIO: JUIZ DE FORA

UF: MG

Ressalvado o direito de a Fazenda Pública Estadual cobrar e inscrever quaisquer dívidas de responsabilidade do sujeito passivo acima identificado que vierem a ser apuradas, é certificado que:

1. Constam débitos relativos a tributos administrados pela Fazenda Pública Estadual e/ou Advocacia Geral do Estado com a exigibilidade suspensa, nos termos do art. 151 da Lei nº 5.172, de 25 de outubro de 1966 - Código Tributário Nacional (CTN);

2. No caso de utilização para lavratura de escritura pública ou registro de formal de partilha, de carta de adjudicação expedida em autos de inventário ou de arrolamento, de sentença em ação de separação judicial, divórcio, ou de partilha de bens na união estável e de escritura pública de doação de bens imóveis, esta certidão somente terá validade se acompanhada da Certidão de Pagamento / Desoneração do ITCD, prevista no artigo 39 do Decreto 43.981/2005.

Certidão válida para todos os estabelecimentos da empresa, alcançando débitos tributários do sujeito passivo em Fase Administrativa ou inscritos em Dívida Ativa.

IDENTIFICAÇÃO	NÚMERO DO PTA	DESCRIÇÃO
367622784.00-42	05.000332975-77	Exigibilidade suspensa - parcelado

A autenticidade desta certidão deverá ser confirmada no sítio da Secretaria de Estado de Fazenda de Minas Gerais em www.fazenda.mg.gov.br => certidão de débitos tributários => certificar documentos

CÓDIGO DE CONTROLE DE CERTIDÃO:2023000643756144

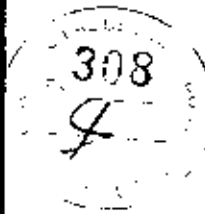



PREFEITURA
JUIZ DE FORA

CERTIDÃO NEGATIVA DE DÉBITO AMPLA

SF - Subsecretaria de Usos e Fontes

PROTOCOLO 019750/2023	Nº.CERTIDÃO 000036/2023	VALIDADE 05/08/2023	DAM - PREÇO PÚBLICO 00/000000-0
NOME DO REQUERENTE JOSE GERALDO CHAVES		CPF DO REQUERENTE 132.910.336-04	

IDENTIFICAÇÃO DO CONTRIBUINTE

CPF / CNPJ 25.725.813/0001-70	IDENTIDADE -----
----------------------------------	---------------------

NOME / RAZÃO SOCIAL EQUIPAR MEDICO E HOSPITALAR LTDA

FINALIDADE PARA FINS DE LICITACAO

OBSERVAÇÕES

CERTIFICAMOS que, com base nos arquivos mantidos no Sistema Tributário no Município de Juiz de Fora, **inexistem débitos vinculados ao nome e/ou CPF/CNPJ do contribuinte acima identificado junto aos órgãos da Administração Direta. Fica, porém, ressalvado o direito da Fazenda Pública Municipal de cobrar débitos posteriormente apurados, de responsabilidade do contribuinte, inclusive em razão de incorreções e/ou omissões nos dados fornecidos e referentes ao período compreendido nesta certidão.**

Em anexo, a relação de inscrições abrangidas por esta certidão.

JUIZ DE FORA, 06 DE FEVEREIRO DE 2023.

caetano
SERGIO CAETANO DE FARIA



(Handwritten signatures)



LEVANTAMENTO DE DEBITOS MUNICIPAIS

DATA: 06/02/2023

PAGINA: 01/01

CODIGO UNICO: NAO INFORMADO

No. CERTIDAO: 000036/2023

CONTRIBUINTE: EQUIPAR MEDICO E HOSPITALAR LTDA

IDENTIDADE: NAO INFORMADA

CNPJ: 25.725.813/0001-70

REFERENCIA DE PESQUISA DO CONTRIBUINTE

IPTU EQUIPAR MEDICO E HOSPITALAR LTDA	9999.015554048.000.9	CPF/CNPJ
IPTU EQUIPAR MEDICO E HOSPITALAR LTDA	9999.015554049.000.4	CPF/CNPJ
IPTU EQUIPAR MEDICO E HOSPITALAR LTDA	9999.015554084.000.5	CPF/CNPJ
IPTU EQUIPAR MEDICO E HOSPITALAR LTDA	9999.015554085.000.0	CPF/CNPJ
IPTU EQUIPAR MEDICO E HOSPITALAR LTDA	9999.072868000.000.7	CPF/CNPJ
IPTU EQUIPAR MEDICO E HOSPITALAR LTDA	9999.072869000.000.0	CPF/CNPJ
IPTU EQUIPAR MEDICO E HOSPITALAR LTDA	9999.090052000.000.0	CPF/CNPJ
IPTU EQUIPAR MEDICO E HOSPITALAR LTDA	9999.090052001.000.5	CPF/CNPJ
IPTU EQUIPAR MEDICO E HOSPITALAR LTDA	9999.090052002.000.0	CPF/CNPJ
IPTU EQUIPAR MEDICO E HOSPITALAR LTDA	9999.090052003.000.6	CPF/CNPJ
IPTU EQUIPAR MEDICO E HOSPITALAR LTDA	9999.090052004.000.1	CPF/CNPJ
IPTU EQUIPAR MEDICO E HOSPITALAR LTDA	9999.090052005.000.7	CPF/CNPJ
IPTU EQUIPAR MEDICO E HOSPITALAR LTDA	9999.090052006.000.2	CPF/CNPJ
IPTU EQUIPAR MEDICO E HOSPITALAR LTDA	9999.090052007.000.8	CPF/CNPJ
IPTU EQUIPAR MEDICO E HOSPITALAR LTDA	9999.090052008.000.3	CPF/CNPJ
IPTU EQUIPAR MEDICO E HOSPITALAR LTDA	9999.090052009.000.9	CPF/CNPJ
IPTU EQUIPAR MEDICO E HOSPITALAR LTDA	9999.090052010.000.4	CPF/CNPJ
IPTU EQUIPAR MEDICO E HOSPITALAR LTDA	9999.090053000.000.2	CPF/CNPJ
IPTU EQUIPAR MEDICO E HOSPITALAR LTDA	9999.090054004.000.7	CPF/CNPJ
IPTU EQUIPAR MEDICO E HOSPITALAR LTDA	9999.090054005.000.2	CPF/CNPJ
CMC EQUIPAR MEDICO E HOSPITALAR LTDA	051.455/00-5	CPF/CNPJ
CNPJ EQUIPAR MEDICO E HOSPITALAR LTDA	25.725.813/0001-70	CPF/CNPJ

NAO FORAM ENCONTRADOS DEBITOS PARA OS DADOS PESQUISADOS

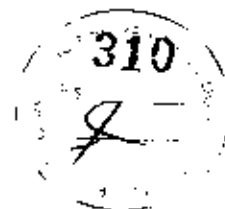

[Handwritten signatures]



Tribunal de Justiça do Estado de Minas Gerais

JUIZ DE FORA

CERTIDÃO CÍVEL DE FALÊNCIA E CONCORDATA NEGATIVA

CERTIFICO que, revendo os registros de distribuição de ação de NATUREZA CÍVEL nesta comarca, até a presente data, nas ações específicas de Concordata Preventiva / Suspensiva, Falência de Empresários, Sociedades Empresariais, Microempresas e Empresas de Pequeno Porte, Recuperação Extrajudicial, Recuperação Judicial, NADA CONSTA em tramitação contra:

Nome: EQUIPAR MÉDICO E HOSPITALAR LTDA
CNPJ: 25.725.813/0001-70

Observações:

a) Certidão expedida gratuitamente através da internet, nos termos do caput do art. 8º da Resolução 121/2010 do Conselho Nacional de Justiça;

b) a informação do número do CPF/CNPJ é de responsabilidade do solicitante da certidão, sendo pesquisados o nome e o CPF/CNPJ exatamente como digitados;

c) ao destinatário cabe conferir o nome e a titularidade do número do CPF/CNPJ informado, podendo confirmar a autenticidade da Certidão no portal do Tribunal de Justiça do Estado de Minas Gerais (<http://www.tjmg.jus.br>), pelo prazo de 3 (três) meses após a sua expedição;

d) esta Certidão inclui os processos físicos e eletrônicos, onde houver sido implantado o Processo Judicial Eletrônico - PJe, o Sistema CNJ (Ex-Projudi) e o SEEU - Sistema Eletrônico de Execução Unificada, tendo a mesma validade da certidão emitida diretamente no Fórum e abrange os processos da Justiça Comum, do Juizado Especial e da Turma Recursal apenas da comarca pesquisada, com exceção do SEEU, cujo sistema unificado abrange todas as comarcas do Estado;

e) A presente certidão não faz referência a período de anos, uma vez que somente se refere à existência de feitos judiciais em andamento (processos ativos) contra o nome pesquisado, conforme Provimento 355/2018 da Corregedoria Geral de Justiça.

A presente certidão NÃO EXCLUI a possibilidade da existência de outras ações de natureza diversa daquelas aqui mencionadas.

Certidão solicitada em 17 de Maio de 2023 às 10:54



JUIZ DE FORA, 17 de Maio de 2023 às 10:54

Código de Autenticação: 2305-1710-5429-0213-4761

Para validar esta certidão, acesse o site do TJMG (www.tjmg.jus.br) em Certidão Judicial/AUTENTICIDADE DA CERTIDÃO /AUTENTICAÇÃO 2 informando o código.

ATENÇÃO: Documento composto de 1 folhas(s). Documento emitido por processamento eletrônico. Qualquer emenda ou rasura gera sua invalidade e será considerada como indício de possível adulteração ou tentativa de fraude.



PODER JUDICIÁRIO
JUSTIÇA DO TRABALHO

CERTIDÃO NEGATIVA DE DÉBITOS TRABALHISTAS

Nome: EQUIPAR MEDICO E HOSPITALAR LIMITADA (MATRIZ E FILIAIS)

CNPJ: 25.725.813/0001-70

Certidão nº: 282913/2023

Expedição: 03/01/2023, às 19:26:35

Validade: 02/07/2023 - 180 (cento e oitenta) dias, contados da data de sua expedição.

Certifica-se que **EQUIPAR MEDICO E HOSPITALAR LIMITADA (MATRIZ E FILIAIS)**, inscrito(a) no CNPJ sob o nº **25.725.813/0001-70**, **NÃO CONSTA** como inadimplente no Banco Nacional de Devedores Trabalhistas.

Certidão emitida com base nos arts. 642-A e 883-A da Consolidação das Leis do Trabalho, acrescentados pelas Leis ns.º 12.440/2011 e 13.467/2017, e no Ato 01/2022 da CGJT, de 21 de janeiro de 2022. Os dados constantes desta Certidão são de responsabilidade dos Tribunais do Trabalho.

No caso de pessoa jurídica, a Certidão atesta a empresa em relação a todos os seus estabelecimentos, agências ou filiais.

A aceitação desta certidão condiciona-se à verificação de sua autenticidade no portal do Tribunal Superior do Trabalho na Internet (<http://www.tst.jus.br>).

Certidão emitida gratuitamente.

INFORMAÇÃO IMPORTANTE

Do Banco Nacional de Devedores Trabalhistas constam os dados necessários à identificação das pessoas naturais e jurídicas inadimplentes perante a Justiça do Trabalho quanto às obrigações estabelecidas em sentença condenatória transitada em julgado ou em acordos judiciais trabalhistas, inclusive no concernente aos recolhimentos previdenciários, a honorários, a custas, a emolumentos ou a recolhimentos determinados em lei; ou decorrentes de execução de acordos firmados perante o Ministério Público do Trabalho, Comissão de Conciliação Prévia ou demais títulos que, por disposição legal, contiver força executiva.



AE-2014



RESOLUÇÃO - RE Nº 3.431, DE 4 DE SETEMBRO DE 2014

O Superintendente de Inspeção Sanitária no uso de suas atribuições legais conferidas pela Portaria nº 1.021, de 18 de junho de 2014, tendo em vista o disposto no art. 108 e no inciso I, § 1º do art. 6º do Regulamento Interno aprovado nos termos do Anexo I da Portaria nº 650 de 29 de maio de 2014, publicada no DOU de 2 de junho de 2014 e suas alterações, e

considerando o art. 50 da Lei nº 6.360, de 23 de setembro de 1976, bem como o inciso VII, do art. 7º da Lei nº 9.782, de 26 de janeiro de 1999, resolve:

Art. 1º. Indeferir o Pedido de Concessão de Autorização de Funcionamento para Empresas de Medicamentos, constantes no anexo desta Resolução.

Art. 2º Esta Resolução entra em vigor na data de sua publicação.

BRUNO GONÇALVES ARAÚJO RIOS

ANEXO

EMPRESA: NOVA AMAZONIA INDUSTRIA DE PRODUTOS FARMACEUTICOS LTDA
ENDERECO: R. 56, QUADRA 12, LOTE 10
BAIRRO: NOVA FLORIDA CEP: 72920000 - ALEXANDRINO
CNPJ: 10.144.374/0001-34
PROCESSO: 25351.510879/2014-415
MOTIVO DO INDEFERIMENTO:

O documento emitido pela autoridade sanitária local competente apreendido foi emitido há mais de 12 (doze) meses, contrariando o artigo 17º da RDC nº 16/2014.

EMPRESA: ULTRAFINE TECHNOLOGIES INDUSTRIA E COMERCIO DE PRODUTOS QUIMICOS LTDA
ENDERECO: rua alberto guino, 859
BAIRRO: dist: rd joão marceli CEP: 13347402 - INDAIATUBA/SP
CNPJ: 00.025.469/0001-53
PROCESSO: 25351.503601/2014-56
MOTIVO DO INDEFERIMENTO:

Não apresentação de relatório de inspeção que ateste o cumprimento dos requisitos técnicos para as atividades e classes pleiteadas, emitido pela autoridade sanitária local competente, conforme disposto no artigo 15º e artigo 18º da RDC nº 16/2014.

EMPRESA: NUTRIPOINT COMERCIAL LTDA
ENDERECO: RUA PROF. SERAFIM ORLANDI, 356
BAIRRO: JD. VILA MARIANA CEP: 04115090 - SÃO PAULO/SP
CNPJ: 03.612.312/0001-44
PROCESSO: 25351.510887/2014-72
MOTIVO DO INDEFERIMENTO:

Não apresentação de relatório de inspeção ou documento equivalente que ateste o cumprimento dos requisitos técnicos para as atividades e classes pleiteadas, emitidos pela autoridade sanitária local competente conforme disposto no artigo 15º e artigo 18º da RDC nº 16/2014.

EMPRESA: DANIEL NASCIMENTO REMEDIOS ME
ENDERECO: AVENIDA PRESIDENTE JUSCELINO 674
BAIRRO: PARQUE DAS NAÇÕES CEP: 15600000 - FERNAN-
DOPOLIS/SP
CNPJ: 19.841.042/0001-83
PROCESSO: 25351.478805/2014-91
MOTIVO DO INDEFERIMENTO:

Não apresentação de relatório de inspeção ou documento equivalente que ateste o cumprimento dos requisitos técnicos para as atividades e classes pleiteadas, emitidos pela autoridade sanitária local competente conforme disposto no artigo 15º e artigo 18º da RDC nº 16/2014.

RESOLUÇÃO - RE Nº 3.432, DE 4 DE SETEMBRO DE 2014

O Superintendente de Inspeção Sanitária no uso de suas atribuições legais conferidas pela Portaria nº 1.021, de 18 de junho de 2014, tendo em vista o disposto no art. 108 e no inciso I, § 1º do art. 6º do Regulamento Interno aprovado nos termos do Anexo I da Portaria nº 650 de 29 de maio de 2014, publicada no DOU de 2 de junho de 2014 e suas alterações, e

considerando o art. 50 da Lei nº 6.360, de 23 de setembro de 1976, bem como o inciso VII, do art. 7º da Lei nº 9.782, de 26 de janeiro de 1999, resolve:

Art. 1º. Conceder Autorização Especial para Empresas de Medicamentos e de Insumos Farmacêuticos, constantes do anexo desta Resolução, de acordo com a Portaria nº. 344 de 12 de maio de 1998 e suas alterações, observando-se as proibições e restrições estabelecidas.

Art. 2º Esta Resolução entra em vigor na data de sua publicação.

BRUNO GONÇALVES ARAÚJO RIOS

ANEXO

EMPRESA: MEDICAL WEST COMERCIO DE PRODUTOS MEDICO HOSPITALARES LTDA -ME
ENDERECO: RUA MARECHAL ABRUO LIMA Nº 05, LOJA 05
BAIRRO: REALENGO CEP: 21735240 - RIO DE JANEIRO/RJ
CNPJ: 09.268.808/0001-20
PROCESSO: 25351.466278/2014-00
ATIVIDADE/CLASSE
ARMAZENAR: MEDICAMENTO
DISTRIBUIR: MEDICAMENTO
EXPEDIR: MEDICAMENTO
EMPRESA: PROFARM COMERCIO DE MEDICAMENTOS E MATERIAL HOSPITALAR LTDA

ENDERECO: Q 404 SUL, AVENIDA LD 11 S/N LOTE 05
BAIRRO: PLANO DIRETOR SUL CEP: 77021040 - PALMAS/TO
CNPJ: 00.545.222/0001-90
PROCESSO: 25351.492093/2014-01
ATIVIDADE/CLASSE
ARMAZENAR: MEDICAMENTO
DISTRIBUIR: MEDICAMENTO
EXPEDIR: MEDICAMENTO
EMPRESA: EQUIPAR MEDICO E HOSPITALAR LTDA
ENDERECO: RUA PARACATU Nº 1280 - LOJA
BAIRRO: BANDEIRANTES CEP: 36647040 - JUIZ DE FO-
RAMU
CNPJ: 25.725.813/0001-70
PROCESSO: 25351.507719/2014-03
ATIVIDADE/CLASSE
ARMAZENAR: MEDICAMENTO
DISTRIBUIR: MEDICAMENTO
EXPEDIR: MEDICAMENTO
EMPRESA: FIRMENICH & CIA. LTDA
ENDERECO: RODOVIA RAPOSO TAVARES S/NR. KM 26,150
BAIRRO: MOINHO VELHO CEP: 06707000 - COTIA/SP
CNPJ: 61.360.574/0001-65
PROCESSO: 25351.492063/2014-04
ATIVIDADE/CLASSE
ARMAZENAR: PRECURSORES DE ENTORP E/OU PSICO
EXPEDIR: PRECURSORES DE ENTORP E/OU PSICO
EMPRESA: RJ FARIAS TRANSPORTES LTDA - ME
ENDERECO: RUA FRANCISCO PEDRO MACHADO Nº 333,
GALPÃO B
BAIRRO: BARREIROS CEP: 88117402 - SÃO JOSÉ/SC
CNPJ: 04.522.783/0001-24
PROCESSO: 25351.501753/2014-10
ATIVIDADE/CLASSE
TRANSPORTAR: INSUMOS FARMACEUTICOS/MEDICAMEN-
TO
EMPRESA: ANOVIS INDUSTRIAL FARMACÉUTICA LTDA
ENDERECO: Av. Itarana - 5111 parte
BAIRRO: Jardim Pinussaras CEP: 06785300 - TABOÃO DA SER-
RA/SP
CNPJ: 19.426.695/0001-04
PROCESSO: 25351.512504/2014-11
ATIVIDADE/CLASSE
ARMAZENAR: MEDICAMENTO
DISTRIBUIR: MEDICAMENTO
EXPEDIR: MEDICAMENTO
EMPRESA: AVERTE LABORATÓRIOS LTDA
ENDERECO: RUA EDGAR MARCHIORI 255
BAIRRO: DISTRITO INDUSTRIAL CEP: 13280000 - VINHE-
DO/SP
CNPJ: 44.211.936/0997-22
PROCESSO: 25351.502718/2014-79
ATIVIDADE/CLASSE
ARMAZENAR: MEDICAMENTO
DISTRIBUIR: MEDICAMENTO
EXPEDIR: MEDICAMENTO
EMPRESA: AVAREM DISTRIBUIDORA EIRELI-EPP
ENDERECO: RUA VOLUNTARIOS DE AVARE, 1145 I ANDAR
SALA 06
BAIRRO: Centro CEP: 18700240 - AVARE/SP
CNPJ: 11.195.057/0001-00
PROCESSO: 25351.504291/2014-81
ATIVIDADE/CLASSE
ARMAZENAR: MEDICAMENTO
DISTRIBUIR: MEDICAMENTO
EXPEDIR: MEDICAMENTO
EMPRESA: PRATI, DONADUZZI & CIA LTDA
ENDERECO: Rua Luiza de Oliveira Souza, 151, Galpão A, Co-
mércio G6
BAIRRO: Jardim Alvorada CEP: 06612270 - JANDIRA/SP
CNPJ: 20.856.593/0011-38
PROCESSO: 25351.503008/2014-92
ATIVIDADE/CLASSE
ARMAZENAR: MEDICAMENTO
DISTRIBUIR: MEDICAMENTO
EXPEDIR: MEDICAMENTO
EMPRESA: KONIO DO BRASIL LTDA
ENDERECO: ESTRADA DOS ROMEIROS, KM 38,5, GALPÃO
G5, Nº 184
BAIRRO: MORRO GRANDE CEP: 06500000 - SANTANA DE
BARNABÉ/SP
CNPJ: 60.683.806/0001-48
PROCESSO: 25351.392508/2014-92
ATIVIDADE/CLASSE
ARMAZENAR: MEDICAMENTO VETERINARIO
EXPEDIR: MEDICAMENTO VETERINARIO
EMPRESA: PROSPER LOG DISTRIBUIDORA LTDA
ENDERECO: RODOVIA PRESIDENTE DUTRA, 620
BAIRRO: JARDIM AMERICA CEP: 21240002 - RIO DE JANEI-
RO/RJ
CNPJ: 02.457.720/0001-06
PROCESSO: 25351.490166/2014-95
ATIVIDADE/CLASSE
ARMAZENAR: MEDICAMENTO
DISTRIBUIR: MEDICAMENTO
EXPEDIR: MEDICAMENTO
EMPRESA: GLOBAL MEDICAMENTOS LTDA - EPP
ENDERECO: Rua Vasco de Gama, nº 81, Lote: 24
BAIRRO: Senor Rodovikuz CEP: 75516100 - ITUMBARA/GO
CNPJ: 17.154.421/0001-70

Handwritten signatures and initials at the bottom right of the page.



CNPJ: 11.668.411/0001-76
PROCESSO: 25351.95303/2011-40
AUTORIZAÇÃO: ULR017010752 (8.07261.2)
ATIVIDADE/CLASSE: ARMAZENAR: CORRELATOS
DISTRIBUIR: CORRELATOS
EXPEDIR: CORRELATOS
IMPORTAR: CORRELATOS
EMPRESA: EQUIPAR MÉDICO E HOSPITALAR LTDA
ENDEREÇO: RUA PARACATU Nº 1280
BAIRRO: BANDEIRANTES - CEP: 3904700 - JUIZ DE FO-
RAJÓ
CNPJ: 23.725.612/0001-70
PROCESSO: 25351.1535162/2010-40
AUTORIZAÇÃO: 30712M1LX1720 (8.06128.9)
ATIVIDADE/CLASSE: ARMAZENAR: CORRELATO
DISTRIBUIR: CORRELATO
EXPEDIR: CORRELATO
EMPRESA: BR BRAND S/A
ENDEREÇO: Rua Samuel Meira Brasil, 394, Sem Fim Lvg. Conj. C01, Sala 03
BAIRRO: Theophrastus CEP: 29167400 - SERRAVALDES
CNPJ: 12.087.451/0001-00
PROCESSO: 25351.32232/2010-41
AUTORIZAÇÃO: UNIK071641X (8.07254.8)
ATIVIDADE/CLASSE: ARMAZENAR: CORRELATOS
DISTRIBUIR: CORRELATOS
EXPEDIR: CORRELATOS
IMPORTAR: CORRELATOS
EMPRESA: ICONS MEDICAL INDUSTRIA E COMERCIO DE IMPORTAÇÃO E EXPORTAÇÃO LTDA
ENDEREÇO: R. FRANCISCO SEVERIANO DE MASCONELOS, 564 GALPAO C
BAIRRO: RIMAÇCOR CEP: 5833008 - JOÃO PESSOA/PB
CNPJ: 11.567.115/0001-76
PROCESSO: 25351.048334/2011-42
AUTORIZAÇÃO: ULR13M46797 (8.07267.4)
ATIVIDADE/CLASSE: ARMAZENAR: CORRELATOS
DISTRIBUIR: CORRELATOS
ENBALAR: CORRELATOS
EXPEDIR: CORRELATOS
FABRICAR: CORRELATOS
RESEMBALAR: CORRELATOS
EMPRESA: UNIMPLANT Comércio, Importação e Exportação de Produtos Cirúrgicos e Hospitalares Ltda
ENDEREÇO: Rua 6 nº. 1440
BAIRRO: centro CEP: 13550190 - RIO CLARO/SP
CNPJ: 16.787.692/0001-05
PROCESSO: 25351.00758/2011-44
AUTORIZAÇÃO: PLMP997YV696 (8.07262.6)
ATIVIDADE/CLASSE: ARMAZENAR: CORRELATOS
DISTRIBUIR: CORRELATOS
EXPEDIR: CORRELATOS
IMPORTAR: CORRELATOS
EMPRESA: VENDORAMINI & TREVIZAN LTDA
ENDEREÇO: R. HORÍZIO VIELHO, 508, SALA 05
BAIRRO: VILA LARSEN CEP: 52015006 - LONDREINA/PR
CNPJ: 12.021.151/0001-05
PROCESSO: 25351.051422/2011-44
AUTORIZAÇÃO: QHKKM48192M (8.07246.1)
ATIVIDADE/CLASSE: ARMAZENAR: CORRELATOS
DISTRIBUIR: CORRELATOS
EMPRESA: DROGASIL S/A - FILIAL 705
ENDEREÇO: AV. ARIO CARDOSO, Nº 577 - GALPÃO 3 - ZONA I, 3, 5 E 4
BAIRRO: CENCO CEP: 32171615 - CONTAGEM/MG
CNPJ: 41.581.565/0001-40
PROCESSO: 25351.06073/2011-49
AUTORIZAÇÃO: 2604W1918MILX (8.07213.3)
ATIVIDADE/CLASSE: ARMAZENAR: CORRELATOS
DISTRIBUIR: CORRELATOS
EMPRESA: ANGEOMED COMERCIO DE PRODUTOS MEDICO HOSPITALAR LTDA - EPP
ENDEREÇO: RUA OCTAVIANO TEIXEIRA DOS SANTOS, 113
BAIRRO: CENTRO CEP: 85401030 - FRANCISCO BELTRÃO/PR
CNPJ: 02.407.950/0001-81
PROCESSO: 25351.22357/2010-49
AUTORIZAÇÃO: PMS2X4615UY7 (8.07048.7)
ATIVIDADE/CLASSE: ARMAZENAR: CORRELATO
DISTRIBUIR: CORRELATO
EMPRESA: STAR PLAY DIAGNÓSTICA E COMÉRCIO DE MATERIAIS DE LABORATÓRIO E HOSPITALAR LTDA
ENDEREÇO: RUA DAS ROSAS, 103, SALA 301
BAIRRO: VILA VALDEIRIS CEP: 21330680 - RIO DE JANEIRO/RJ
CNPJ: 06.363.595/0001-18
PROCESSO: 25351.068631/2011-50
AUTORIZAÇÃO: ULR37Y96M12 (8.07256.4)
ATIVIDADE/CLASSE: ARMAZENAR: CORRELATOS

DISTRIBUIR: CORRELATOS
EXPEDIR: CORRELATOS
EMPRESA: CIVAVEL COBREMICA CASCAVEL LTDA
ENDEREÇO: RUA DA LAJA Nº 367A
BAIRRO: CENTRO CEP: 85819740 - CASCAVEL/PR
CNPJ: 76.343.379/0001-32
PROCESSO: 25351.85932/2011-51
AUTORIZAÇÃO: M554RC83AM0W (8.07473.5)
ATIVIDADE/CLASSE: ARMAZENAR: CORRELATOS
DISTRIBUIR: CORRELATOS
EXPEDIR: CORRELATOS
EMPRESA: OPTICOLIS COMERCIO E DIFUSÃO LTDA
ENDEREÇO: AVENIDA DE CONTORNO SUL Nº 3013 QD. 74 LT. 09
BAIRRO: PARQUE ANHANGUBRA CEP: 14340400 - OOI-
NIÁ/GO
CNPJ: 12.436.585/0001-35
PROCESSO: 25351.229934/2010-62
AUTORIZAÇÃO: G09W6L4E10Y (8.07239.8)
ATIVIDADE/CLASSE: ARMAZENAR: CORRELATOS
DISTRIBUIR: CORRELATOS
EXPEDIR: CORRELATOS
IMPORTAR: CORRELATOS
TRANSPORTAR: CORRELATOS
EMPRESA: DISQUE REPTO LTDA
ENDEREÇO: rua 45-4545, of 4-26, B 25
BAIRRO: rua 104, vila CEP: 7482460 - GOIÂNIA/GO
CNPJ: 04.814.039/0001-63
PROCESSO: 25351.057947/2011-63
AUTORIZAÇÃO: K04Y43811M7 (8.07266.1)
ATIVIDADE/CLASSE: ARMAZENAR: CORRELATOS
DISTRIBUIR: CORRELATOS
EMPRESA: DE M. LOMATO COMÉRCIO E REPRESENTAÇÕES LTDA
ENDEREÇO: RODOVIA AUGUSTO MONTENEGRO, KM 23, Nº 1331
BAIRRO: JOYDARCY CEP: 6681000 - BELÉM/PA
CNPJ: 05.108.338/0001-07
PROCESSO: 25351.82157/2010-69
AUTORIZAÇÃO: ULR440M9W62W (8.07074.7)
ATIVIDADE/CLASSE: ARMAZENAR: CORRELATO
DISTRIBUIR: CORRELATO
EMPRESA: desenv e c/emp (comercio) S/A
ENDEREÇO: rua sexto agosto, 247
BAIRRO: bairro nova CEP: 90200011 - PORTO ALEGRE/RS
CNPJ: 07.540.888/0001-01
PROCESSO: 25351.82157/2010-71
AUTORIZAÇÃO: M061E130X1 (8.07072.0)
ATIVIDADE/CLASSE: ARMAZENAR: CORRELATO
DISTRIBUIR: CORRELATO
EMPRESA: RIMED DISTRIBUIDORA DE PRODUTOS HOSPI-
TALARES LTDA
ENDEREÇO: RUA D'ORNOQUEIRA MARTINS, Nº 289
BAIRRO: VILAS, JARDIM CEP: 6140000 - SÃO PAULO/SP
CNPJ: 06.928.000/0001-07
PROCESSO: 25351.09611/2010-73
AUTORIZAÇÃO: GUX5L485W (8.07229.3)
ATIVIDADE/CLASSE: DISTRIBUIR: CORRELATO
EMPRESA: VASCOMEDICAL IMPORTAÇÃO E COMÉRCIO ITO-
DA
ENDEREÇO: RUA DAS PAPAUBAS, Nº 25 LOJA 05 - BAY
SUPERIOR, COA-19
BAIRRO: JARDIM SÃO FRANCISCO CEP: 6905000 - SÃO
LUIZ/MA
CNPJ: 05.127.476/0001-81
PROCESSO: 25351.066002/2011-76
AUTORIZAÇÃO: K2Y4817661W (8.07244.5)
ATIVIDADE/CLASSE: ARMAZENAR: CORRELATOS
DISTRIBUIR: CORRELATOS
EMPRESA: TRAFFO COMERCIO E IMPORTAÇÃO DE PROD-
UTOS HOSPITALARES LTDA
ENDEREÇO: AVENIDA SÃO CAMILO, 186-A - PRÉDIO 3 -
BAIRRO: GRANJA YRANA CEP: 06789150 - COTIA/SP
CNPJ: 07.832.840/0001-05
PROCESSO: 25351.04193/0001-78
AUTORIZAÇÃO: D4264Q14L15 (8.07246.1)
ATIVIDADE/CLASSE: ARMAZENAR: CORRELATOS
DISTRIBUIR: CORRELATOS
EXPEDIR: CORRELATOS
IMPORTAR: CORRELATOS
EMPRESA: S.T. MEDICOS COSTA
ENDEREÇO: PRACA MONSENHOIR MACEDO, Nº 23, SALA 01
BAIRRO: CENTRO CEP: 5700640 - PALMEIRA DOS IN-
DIOS/AL
CNPJ: 11.416.490/0001-81
PROCESSO: 25351.81282/2010-77
AUTORIZAÇÃO: ULR4Y6B8W1X7 (8.07230.4)
ATIVIDADE/CLASSE: COMERCIALIZAR: CORRELATOS

EMPRESA: PAZ MEDICAMENTOS LTDA EPP
ENDEREÇO: RUA BAIBA, Nº 321
BAIRRO: VILA MARCOENDES CEP: 19030010 - PRESIDENTE
PRUDENTE/SP
CNPJ: 05.578.797/0001-73
PROCESSO: 25351.509015/2010-78
AUTORIZAÇÃO: ULR5W3MZYH3M (8.07244.4)
ATIVIDADE/CLASSE: ARMAZENAR: CORRELATOS
DISTRIBUIR: CORRELATOS
EXPEDIR: CORRELATOS
EMPRESA: DOMINANT DISTRIBUIDORA DE MEDICAMEN-
TOS E EQUIPAMENTOS LTDA
ENDEREÇO: RUA EPÍFANIO BOBBEIRA, Nº 21
BAIRRO: CENTRO CEP: 39900000 - CAJAZEIRAS/GO
CNPJ: 04.041.641/0001-60
PROCESSO: 25351.72623/2010-81
AUTORIZAÇÃO: ULR0W7M530E1X (8.07258.3)
ATIVIDADE/CLASSE: ARMAZENAR: CORRELATOS
DISTRIBUIR: CORRELATOS
EXPEDIR: CORRELATOS
EMPRESA: Compress Indústria e comércio de equipamentos res-
piratórios Ltda - me
ENDEREÇO: Rua Getúlio Vargas CEP: 3346710 - COLOMBIA/PR
CNPJ: 07.585.763/0001-05
PROCESSO: 25021.013292/2006-81
AUTORIZAÇÃO: 05168W562M (8.07251.8)
ATIVIDADE/CLASSE: ARMAZENAR: CORRELATOS
DISTRIBUIR: CORRELATOS
FABRICAR: CORRELATOS
FRACIONAR: CORRELATOS
RESEMBALAR: CORRELATOS
EMPRESA: NOVAMEDICAL IMPORTAÇÃO E COMÉRCIO DE
PRODUTOS ODONTOLÓGICOS-HOSPITALARES LTDA
ENDEREÇO: AVENIDA GETULIO VARGAS 930 BLOCO A
BAIRRO: CENTRO CEP: 18190000 - SÃO ROQUE/SP
CNPJ: 25351.79832/2010-91
AUTORIZAÇÃO: P1070M9078 (8.07257.0)
ATIVIDADE/CLASSE: ARMAZENAR: CORRELATOS
DISTRIBUIR: CORRELATOS
EXPEDIR: CORRELATOS
EMPRESA: ATROS FARMA S.A. DISTRIBUIDORA DE PROD-
UTOS FARMACÊUTICOS
ENDEREÇO: AVENIDA JOÃO GUEVARA CARNEIRO, Nº 4419
BAIRRO: CONCEIÇÃO CEP: 4403133 - FEIRA DE SANTANA
BA
CNPJ: 13.965.134/0001-44
PROCESSO: 25351.15664/2010-92
AUTORIZAÇÃO: K4LYM1512H (8.07261.1)
ATIVIDADE/CLASSE: DISTRIBUIR: CORRELATO
DISTRIBUIR: CORRELATO
IMPORTAR: CORRELATO
TRANSPORTAR: CORRELATO
EMPRESA: LIBERTAD COMERCIO IMPORTAÇÃO E EXPOR-
TAÇÃO LTDA
ENDEREÇO: Rua Alameda, 785
BAIRRO: centro CEP: 05018011 - SÃO PAULO/SP
CNPJ: 11.142.000/0001-4
PROCESSO: 25351.08782/2011-65
AUTORIZAÇÃO: EL4CW970660 (8.07252.1)
ATIVIDADE/CLASSE: DISTRIBUIR: CORRELATOS
IMPORTAR: CORRELATOS
TRANSPORTAR: CORRELATOS
EMPRESA: D. L. D. PARCELHOS AUDITIVOS LTDA
ENDEREÇO: R. AUSTINO RAPOSO 806 GALA-301
BAIRRO: CENTRO CEP: 4581380 - Foz do Iguaçu/PR
CNPJ: 09.267.945/0001-49
PROCESSO: 25351.041599/2011-97
AUTORIZAÇÃO: ULR1Y1LY1LL (8.07283.7)
ATIVIDADE/CLASSE: ARMAZENAR: CORRELATOS
EXPEDIR: CORRELATOS
EMPRESA: SIX FREE INDUSTRIA E COMERCIO DE ART-
FATOS DE BORRACHA LTD.
ENDEREÇO: RODOVIA BR 040, KM 03 - LOM 011
BAIRRO: NIP CEP: 36120000 - MATIAS BARROS/MG
CNPJ: 08.784.782/0001-90
PROCESSO: 25351.04419/2011-99
AUTORIZAÇÃO: D4M7Y1W13M (8.07248.5)
ATIVIDADE/CLASSE: ARMAZENAR: CORRELATOS
DISTRIBUIR: CORRELATOS
EXPEDIR: CORRELATOS
FABRICAR: CORRELATOS
RESEMBALAR: CORRELATOS
EMPRESA: Luma Comércio de Produtos Farmacêuticos Ltd
ENDEREÇO: Avenida Serrano Tavares Medeiros, 2400
BAIRRO: Parque Industrial CEP: 14480000 - FRANCA/SP
CNPJ: 49.234.695/0001-32
PROCESSO: 25351.02867/2011-99
AUTORIZAÇÃO: ULR23Q1E1Y (8.07285.0)
ATIVIDADE/CLASSE: ARMAZENAR: CORRELATO
DISTRIBUIR: CORRELATO

AFE - 2014



ENDEREÇO: RUA PEDRA VERMELHA 112
BAIRRO: TABULEIRO CEP: 8340000 - CÂMBORIÚ/SC
CNPJ: 12.418.191/0001-95
PROCESSO: 25351.34082/2013-98
MOTIVO DO INDEFERIMENTO:
Não apresentação de cópia autenticada da licença sanitária atualizada ou relatório de inspeção descrevendo a capacidade da empresa para a atividade de distribuir produto sujeito a controle especial, contrariando o disposto no artigo 2º, parágrafo 2º, item II, parágrafo único, da Resolução RDC nº 204/2005.
EMPRESA: DAVOL COMÉRCIO E REPRESENTAÇÕES LTDA
ENDEREÇO: RUA ITAQUERI, Nº 170
BAIRRO: QUARTA PARADA CEP: 03178000 - SÃO PAULO/SP
CNPJ: 56.250.533/0001-86
PROCESSO: 25351.005669/01-84
MOTIVO DO INDEFERIMENTO:
Solicitação de Renovação protocolada após vencimento da autorização, contrariando a Lei 9.782/99. Deverá ser realizado novo pedido de concessão.
EMPRESA: PROFARMA DISTRIBUIDORA DE PRODUTOS FARMACÊUTICOS S/A
ENDEREÇO: RUA ONZE 188
BAIRRO: DIST INDL RIACHO DAS PEDRAS CEP: 32220000 - CONTAGEM/MG
CNPJ: 45.453.214-0020-14
PROCESSO: 25351.032700/01-03
MOTIVO DO INDEFERIMENTO:
Solicitação de Renovação protocolada após vencimento da autorização, contrariando a Lei 9.782/99. Deverá ser realizado novo pedido de concessão.
EMPRESA: ATIVA COMERCIAL HOSPITALAR LTDA
ENDEREÇO: RUA HUMAITA Nº 290
BAIRRO: SANTA CRUZ DO JOSÉ JACQUES CEP: 14020680 - RIBEIRÃO PRETO/SP
CNPJ: 04.274.988/0001-38
PROCESSO: 25351.033022/01-75
MOTIVO DO INDEFERIMENTO:
Solicitação de Renovação protocolada após vencimento da autorização, contrariando a Lei 9.782/99. Deverá ser realizado novo pedido de concessão.
EMPRESA: dimel sa distribuidora de medicamentos
ENDEREÇO: rua guaporé 324
BAIRRO: veja cruz CEP: 99040470 - PASSO FUNDOS/RS
CNPJ: 92.665.811/0103-00
PROCESSO: 25025.005207/99-18
MOTIVO DO INDEFERIMENTO:
Não apresentação de cópia autenticada da licença sanitária atualizada ou relatório de inspeção descrevendo a capacidade da empresa para a atividade de Distribuir Medicamentos sujeitos a controle especial de acordo com a Portaria 344/99, contrariando o disposto no artigo 2º, parágrafo 2º, item II, parágrafo único, da Resolução RDC nº 204/2005.
EMPRESA: DISTRIBUIDORA MORUMBI DE MEDICAMENTOS LTDA
ENDEREÇO: RUA DR. FONSECA BRASH, Nº 265
BAIRRO: VILA ANDRADE CEP: 05716060 - SÃO PAULO/SP
CNPJ: 96.183.694/0001-19
PROCESSO: 25000.014893/99-79
MOTIVO DO INDEFERIMENTO:
Solicitação de Renovação protocolada após vencimento da autorização, contrariando a Lei 9.782/99. Deverá ser realizado novo pedido de concessão.
EMPRESA: valcimac lda
ENDEREÇO: rua alfonso pena 3537/41
BAIRRO: centro CEP: 35010002 - GOVERNADOR VALADARES/MG
CNPJ: 26.108.209/0001-67
PROCESSO: 25351.005146/00-99
MOTIVO DO INDEFERIMENTO:
Solicitação de renovação protocolada após vencimento da autorização, contrariando a Lei 9.782/99. Deverá ser realizado novo pedido de concessão.

RESOLUÇÃO - RE Nº 3.428, DE 4 DE SETEMBRO DE 2014

O Superintendente de Inspeção Sanitária no uso de suas atribuições legais conferidas pela Portaria nº 1924, de 18 de junho de 2014, tendo em vista o disposto no art. 108 §ººº inciso I, § 1º do art. 6º do Regulamento Interno aprovado em termos do Anexo I da Portaria nº 650 de 29 de maio de 2014, publicada no DOU de 2 de junho de 2014 e suas alterações, e considerando o art. 50 da Lei nº 6.360, de 23 de setembro de 1976, bem como o inciso VII do art. 7º da Lei nº 9.782, de 26 de janeiro de 1999, resolve:

Art. 1º. Conceder Autorização de Funcionamento para Empresas de Medicamentos e de Insumos Farmacêuticos, constantes do anexo desta Resolução.

Art. 2º Esta Resolução entra em vigor na data de sua publicação.

BRUNO GONÇALVES ARAÚJO RIOS
ANEXO

EMPRESA: DOW BRASIL SUDESTE INDUSTRIAL LTDA
ENDEREÇO: AV DAS NAÇÕES UNIDAS, 14171 - 4 andar parte edif diamond tower
BAIRRO: santo amaro CEP: 04794000 - SÃO PAULO/SP
CNPJ: 53.877.627/0001-91
PROCESSO: 25351.297015/2014-04 AUTORIZAÇÃO: 1.11679.0

ATIVIDADE/CLASSE
ARMAZENAR: INSUMOS FARMACÊUTICOS
DISTRIBUIR: INSUMOS FARMACÊUTICOS
EMBALAR: INSUMOS FARMACÊUTICOS
EXPEDIR: INSUMOS FARMACÊUTICOS
EXPORTAR: INSUMOS FARMACÊUTICOS
FRACIONAR: INSUMOS FARMACÊUTICOS
IMPORTAR: INSUMOS FARMACÊUTICOS
TRANSPORTAR: INSUMOS FARMACÊUTICOS
EMPRESA: ITAMEDIC IMPORTAÇÃO E EXPORTAÇÃO EIRELI
ENDEREÇO: Rua Samuel Houai, n 463, Sala 704
BAIRRO: Centro CEP: 83901320 - ITAJAÍ/SC
CNPJ: 17.989.245/0001-05
PROCESSO: 25351.681996/2013-07 AUTORIZAÇÃO: 1.09909.8
ATIVIDADE/CLASSE
ARMAZENAR: MEDICAMENTO
DISTRIBUIR: MEDICAMENTO
EXPEDIR: MEDICAMENTO
EMPRESA: LANDIN EQUIPAMENTOS E PRODUTOS ODONTOLÓGICOS LTDA - ME
ENDEREÇO: RUA CONSELHEIRO OSCAR RODRIGUES ALVES, 1266
BAIRRO: VILA MENDONÇA CEP: 16015030 - ARAÇATUBA/SP
CNPJ: 08.272.451/0001-90
PROCESSO: 25351.504349/2014-10 AUTORIZAÇÃO: 1.11553.3
ATIVIDADE/CLASSE
ARMAZENAR: MEDICAMENTO
DISTRIBUIR: MEDICAMENTO
EXPEDIR: MEDICAMENTO
EMPRESA: ADVANCE BAHIA DISTRIBUIDORA PRODUTOS FARMACÊUTICOS LTDA
ENDEREÇO: RUA PEDRO SUZART, Nº 800
BAIRRO: BRASÍLIA CEP: 44060610 - FEIRA DE SANTANA/BA
CNPJ: 06.265.830/0001-27
PROCESSO: 25351.501902/2014-11 AUTORIZAÇÃO: 1.11534.8
ATIVIDADE/CLASSE
ARMAZENAR: MEDICAMENTO
DISTRIBUIR: MEDICAMENTO
EXPEDIR: MEDICAMENTO
EMPRESA: CIRÚRGICA CONFIANÇA LTDA
ENDEREÇO: AV. FERNANDO FERREI, Nº 1631
BAIRRO: GOIABEIRAS CEP: 29075063 - VITÓRIA/ES
CNPJ: 31.732.431/0001-76
PROCESSO: 25351.301698/2014-12 AUTORIZAÇÃO: 1.11565.5
ATIVIDADE/CLASSE
ARMAZENAR: MEDICAMENTO
DISTRIBUIR: MEDICAMENTO
EXPEDIR: MEDICAMENTO
EMPRESA: SAMPÃO DE MELO COMÉRCIO LTDA
ENDEREÇO: RUA BARÃO DE ACALAIA, Nº 705
BAIRRO: CENTRO CEP: 57020510 - MACAÍO/AL
CNPJ: 12.302.253/0001-07
PROCESSO: 25351.494684/2014-13 AUTORIZAÇÃO: 1.11533.4
ATIVIDADE/CLASSE
ARMAZENAR: MEDICAMENTO
DISTRIBUIR: MEDICAMENTO
EXPEDIR: MEDICAMENTO
EMPRESA: IC LOGÍSTICA E TRANSPORTE LTDA
ENDEREÇO: RUA VALTER DE ABREU, Nº 106
BAIRRO: MARIA GORETTI CEP: 31930450 - BELO HORIZONTE/MG
CNPJ: 02.310.579/0001-68
PROCESSO: 25351.510311/2014-13 AUTORIZAÇÃO: 1.11643.4
ATIVIDADE/CLASSE
TRANSPORTAR: MEDICAMENTO
EMPRESA: EXOMED REPRESENTAÇÃO DE MEDICAMENTOS LTDA
ENDEREÇO: RUA DAS MOCAS, Nº 402
BAIRRO: ARRUDA CEP: 52120320 - RECIFE/PE
CNPJ: 12.882.932/0001-94
PROCESSO: 25351.501866/2014-17 AUTORIZAÇÃO: 1.11543.9
ATIVIDADE/CLASSE
ARMAZENAR: MEDICAMENTO
DISTRIBUIR: MEDICAMENTO
EXPEDIR: MEDICAMENTO
EMPRESA: DIMERCOS MATERIAIS CIRÚRGICOS LTDA
ENDEREÇO: RUA CATRINA DALLAGNOL, 425
BAIRRO: CENTRO CEP: 99645000 - ENTRE RIOS DO SUL/RS
CNPJ: 74.127.473/0001-90
PROCESSO: 25351.503988/2014-18 AUTORIZAÇÃO: 1.11554.7
ATIVIDADE/CLASSE
ARMAZENAR: MEDICAMENTO
DISTRIBUIR: MEDICAMENTO
EXPEDIR: MEDICAMENTO
EMPRESA: intercarregas encomendas e cargas lida
ENDEREÇO: Av. Senador Carlos Jerônimo, nº 101
BAIRRO: Dias Maccio CEP: 60860125 - FORTALEZA/CE
CNPJ: 05.616.845/0001-20
PROCESSO: 25351.458496/2014-19 AUTORIZAÇÃO: 1.11388.4
ATIVIDADE/CLASSE
TRANSPORTAR: INSUMOS FARMACÊUTICOS/MEDICAMENTO
EMPRESA: EQUIPAR MÉDICO E HOSPITALAR LTDA
ENDEREÇO: RUA PARACATU Nº 1280 - LOJA
BAIRRO: BANDEIRANTES CEP: 36047040 - JUIZ DE FORA/MG
CNPJ: 25.725.813/0001-70
PROCESSO: 25351.507613/2014-25 AUTORIZAÇÃO: 1.11555.1
ATIVIDADE/CLASSE

ARMAZENAR: MEDICAMENTO
DISTRIBUIR: MEDICAMENTO
EXPEDIR: MEDICAMENTO
EMPRESA: NAT GED COMÉRCIO E REPRESENTAÇÕES LTDA
ENDEREÇO: RUA SARGENTO SILVINO MACEDO Nº 620
BAIRRO: IMBIRIBEIRA CEP: 51160060 - RECIFE/PE
CNPJ: 10.907.590/0001-94
PROCESSO: 25351.503966/2014-26 AUTORIZAÇÃO: 1.11562.1
ATIVIDADE/CLASSE
ARMAZENAR: MEDICAMENTO
DISTRIBUIR: MEDICAMENTO
EXPEDIR: MEDICAMENTO
EMPRESA: NUTRIENDA INDÚSTRIA ALIMENTÍCIA LTDA
ENDEREÇO: RODOVIA VICE PREFEITO HERMENEGLDO TOLLI 2661 GALPÃO 01
BAIRRO: SÃO ROQUE DA CHAVE CEP: 13295000 - ITUPEVA/SP
CNPJ: 14.983.534/0001-71
PROCESSO: 25351.504333/2014-33 AUTORIZAÇÃO: 1.11551.6
ATIVIDADE/CLASSE
ARMAZENAR: INSUMOS FARMACÊUTICOS/MEDICAMENTO
DISTRIBUIR: INSUMOS FARMACÊUTICOS/MEDICAMENTO
EXPEDIR: INSUMOS FARMACÊUTICOS/MEDICAMENTO
EMPRESA: TRANSPAPER TRANSPORTES LTDA
ENDEREÇO: Rua Afonso Pena, 3696
BAIRRO: CENTRO CEP: 35010001 - GOVERNADOR VALADARES/MG
CNPJ: 01.248.648/0001-44
PROCESSO: 25351.501795/2014-39 AUTORIZAÇÃO: 1.11672.4
ATIVIDADE/CLASSE
TRANSPORTAR: MEDICAMENTO
EMPRESA: IC Nascimento & JF Nascimento Transporte LTDA
ENDEREÇO: Caroline Pereira 318
BAIRRO: mata CEP: 09580620 - SÃO CAETANO DO SUL/SP
CNPJ: 01.708.898/0001-30
PROCESSO: 25997.503867/2014-41 AUTORIZAÇÃO: 1.11559.5
ATIVIDADE/CLASSE
TRANSPORTAR: INSUMOS FARMACÊUTICOS/MEDICAMENTO
EMPRESA: BENTES SOUSA & CIA LTDA
ENDEREÇO: RUA PAULO FRONTIN, 217
BAIRRO: Monte Castelo CEP: 65013360 - SÃO LUÍS/MA
CNPJ: 63.424.121/0001-60
PROCESSO: 25351.510452/2014-43 AUTORIZAÇÃO: 1.11569.0
ATIVIDADE/CLASSE
ARMAZENAR: MEDICAMENTO
DISTRIBUIR: MEDICAMENTO
EXPEDIR: MEDICAMENTO
EMPRESA: M. A. SILVA EQUIPAMENTOS HOSPITALARES
ENDEREÇO: RUA 10, Nº 17, QUADRA 108, CJ. PENALVA
BAIRRO: SÃO CRISTÓVÃO CEP: 65055000 - SÃO LUÍS/MA
CNPJ: 00.602.864/0001-83
PROCESSO: 25351.510437/2014-45 AUTORIZAÇÃO: 1.11601.9
ATIVIDADE/CLASSE
ARMAZENAR: MEDICAMENTO
DISTRIBUIR: MEDICAMENTO
EXPEDIR: MEDICAMENTO
EMPRESA: AEROFLEX CARGO E LOGÍSTICA EIRELI-ME
ENDEREÇO: RUA JOAQUIM MIRANDA, 90
BAIRRO: VILA AUGUSTA CEP: 07020351 - GUARULHOS/SP
CNPJ: 05.529.929/0001-26
PROCESSO: 25351.499470/2014-46 AUTORIZAÇÃO: 1.11552.0
ATIVIDADE/CLASSE
TRANSPORTAR: INSUMOS FARMACÊUTICOS/MEDICAMENTO
EMPRESA: PHARMACHEMICAL COMÉRCIO E PRODUTOS FARMACÊUTICOS LTDA
ENDEREÇO: RUA EL DORADO 210
BAIRRO: PROSPERIDADE CEP: 09550720 - SÃO CAETANO DO SUL/SP
CNPJ: 04.922.057/0001-07
PROCESSO: 25351.499201/2014-49 AUTORIZAÇÃO: 1.11562.4
ATIVIDADE/CLASSE
ARMAZENAR: INSUMOS FARMACÊUTICOS
DISTRIBUIR: INSUMOS FARMACÊUTICOS
EXPEDIR: INSUMOS FARMACÊUTICOS
EMPRESA: GOIAS LOGÍSTICA DE MEDICAMENTOS LTDA
ENDEREÇO: RUA 13 SN QD 1 LT 49E
BAIRRO: POLO EMPRESARIAL GOIAS CEP: 74985225 - GOIÂNIA/GO
CNPJ: 10.866.276/0001-00
PROCESSO: 25351.501904/2014-62 AUTORIZAÇÃO: 1.11538.2
ATIVIDADE/CLASSE
ARMAZENAR: INSUMOS FARMACÊUTICOS/MEDICAMENTO
DISTRIBUIR: INSUMOS FARMACÊUTICOS/MEDICAMENTO
EXPEDIR: INSUMOS FARMACÊUTICOS/MEDICAMENTO
EMPRESA: MARIA ADELAIDE CAVALCANTE DE CASTRO
ENDEREÇO: RUA MELVIN JONES, Nº 245
BAIRRO: BOA ESPERANÇA CEP: 64215690 - BARRA/BA
CNPJ: 13.439.405/0001-58
PROCESSO: 25351.523758/2013-45 AUTORIZAÇÃO: 1.11545.6
ATIVIDADE/CLASSE
ARMAZENAR: MEDICAMENTO
DISTRIBUIR: MEDICAMENTO
EXPEDIR: MEDICAMENTO
EMPRESA: GLOBAL MEDICAMENTOS LTDA - EPP
ENDEREÇO: Rua Vasco da Gama, nº 81, Lote: 24
BAIRRO: Setor Rodoviário CEP: 75516100 - ITUMBARA/GO
CNPJ: 17.154.421/0001-70

Handwritten signatures and initials at the bottom of the page.

AFE - SANEANTES



238

ISSN 1677-7042

Diário Oficial da União - Suplemento

Nº 142, segunda-feira, 28 de julho de 2014

RESOLUÇÃO - RE Nº 2.793, DE 25 DE JULHO DE 2014

O Superintendente de Inspeção Sanitária no uso de suas atribuições legais conferidas pela Portaria nº 1.021, de 18 de junho de 2014, tendo em vista o disposto no art. 108 e no inciso I, § 1º do art. 6º do Regulamento Interno aprovado nos termos do Anexo I da Portaria nº 650 de 29 de maio de 2014, publicada no DOU de 2 de junho de 2014 e suas alterações,

considerando o art. 12 e o art. 25 da Lei nº 6.360, de 23 de setembro de 1976, bem como o inciso IX, do art. 7º da Lei nº 9.782, de 26 de janeiro de 1999, resolve:

Art. 1º Conceder Autorização de Funcionamento para Empresas de Saneantes Domissanitários, constantes no anexo desta Resolução.

Art. 2º Esta Resolução entrará em vigor na data de sua publicação.

BRUNO GONÇALVES ARAUJO RIOS

ANEXO

EMPRESA: MED FARMA PRODUTOS HOSPITALARES LTDA
ENDEREÇO: Avenida Ashbaughiana, n.º 33, Qd 13 Z, Lt 17
BAIRRO: Setor Leste Vila Nova CEP: 74643010 - GOIÂNIA/GO
CNPJ: 15.625.310-0001-79

PROCESSO: 25351.390764/2014-18 AUTORIZ/MS: 3.05926.7

ATIVIDADE/CLASSE

ARMAZENAR: SANEANTE DOMIS

DISTRIBUIR: SANEANTE DOMIS

EXPEDIR: SANEANTE DOMIS

EMPRESA: paulo jose de almeida - me

ENDEREÇO: rua presidente kennedy, 591

BAIRRO: centro CEP: 37640000 - EXTREMA/MG

CNPJ: 66.200.015-0001-01

PROCESSO: 25351.413539/2014-27 AUTORIZ/MS: 3.05929.8

ATIVIDADE/CLASSE

ARMAZENAR: SANEANTE DOMIS

DISTRIBUIR: SANEANTE DOMIS

EMBALAR: SANEANTE DOMIS

EXPEDIR: SANEANTE DOMIS

FABRICAR: SANEANTE DOMIS

REEMBALAR: SANEANTE DOMIS

EMPRESA: CLASA-PELOS - CENTRO DE ABASTECIMENTO E LOGÍSTICA DE PERNAMBUCO

ENDEREÇO: BR 101 Sul, KM 70 - Edif. Adm. Central

BAIRRO: Curado CEP: 56790900 - RECIFE/PE

CNPJ: 06.055.073-0001-03

PROCESSO: 25351.405264/2014-28 AUTORIZ/MS: 3.05927.1

ATIVIDADE/CLASSE

ARMAZENAR: SANEANTE DOMIS

EXPEDIR: SANEANTE DOMIS

TRANSPORTAR: SANEANTE DOMIS

EMPRESA: EQUIPAR MEDICO E HOSPITALAR LTDA

ENDEREÇO: RUA PARACATU Nº 1280

BAIRRO: BANDEIRANTES CEP: 36047040 - JULI DE FOA/MG

CNPJ: 25.725.813-0001-70

PROCESSO: 25351.404686/2014-51 AUTORIZ/MS: 3.05930.0

ATIVIDADE/CLASSE

ARMAZENAR: SANEANTE DOMIS

DISTRIBUIR: SANEANTE DOMIS

EXPEDIR: SANEANTE DOMIS

EMPRESA: WELKSON FERRELLANO BRAZIL ME

ENDEREÇO: AV SENADOR CARLOS JEREISSATI, 111

BAIRRO: DIAS MACEDO CEP: 60660125 - FORTALEZA/CE

CNPJ: 16.883.436-0001-06

PROCESSO: 25351.405839/2014-54 AUTORIZ/MS: 3.05928.4

ATIVIDADE/CLASSE

ARMAZENAR: SANEANTE DOMIS

DISTRIBUIR: SANEANTE DOMIS

EMBALAR: SANEANTE DOMIS

EXPEDIR: SANEANTE DOMIS

FABRICAR: SANEANTE DOMIS

REACIONAR: SANEANTE DOMIS

REEMBALAR: SANEANTE DOMIS

EMPRESA: QUIMICA SANTA RITA LTDA ME

ENDEREÇO: AVENIDA MANUELA FERMIANO MOTA, 415

BAIRRO: V DISTRITO INDUSTRIAL CEP: 14808136 - ARARAQUARA/SP

CNPJ: 09.221.204/0001-27

PROCESSO: 25351.182231/2014-75 AUTORIZ/MS: 3.05925.3

ATIVIDADE/CLASSE

ARMAZENAR: SANEANTE DOMIS

DISTRIBUIR: SANEANTE DOMIS

EMBALAR: SANEANTE DOMIS

EXPEDIR: SANEANTE DOMIS

RESOLUÇÃO - RE Nº 2.813, DE 25 DE JULHO DE 2014

O Superintendente de Inspeção Sanitária no uso de suas atribuições legais conferidas pela Portaria nº 1.021, de 18 de junho de 2014, tendo em vista o disposto no art. 108 e no inciso I, § 1º do art. 6º do Regulamento Interno aprovado nos termos do Anexo I da Portaria nº 650 de 29 de maio de 2014, publicada no DOU de 2 de junho de 2014 e suas alterações,

considerando o disposto no inciso X do art. 7º da Lei 9.782, de 26 de janeiro de 1999;

considerando o disposto no inciso VI do art. 3º da Resolução RDC nº 204 de 6 de julho de 2005;

considerando o parecer da área técnica competente, resolve:

Art. 1º Indeferir o(s) Pedido(s) de Comossa de Certificado de Boas Práticas da(s) empresa(s) constante(s) no anexo desta Resolução.

Art. 2º Esta Resolução entrará em vigor na data de sua publicação.

BRUNO GONÇALVES ARAUJO RIOS

ANEXO

EMPRESA IMPORTADORA: Merck S A

CNPJ: 33.089.212-0001-84

EMPRESA FABRICANTE: Ahea Farmacêutica SA

ASSUNTO DA PETIÇÃO: 769 - MEDICAMENTOS - (Certificação de BPF) de INDÚSTRIA INTERNACIONAL de SÓLIDOS NÃO ESTÉREIS, exceto MERCOSUL

NÚMERO(S) DO(S) PROCESSO(S): 25351.720034/2012-59

MOTIVO DO INDEFERIMENTO: Desacomprimento das Boas Práticas de Fabricação de Medicamentos (RDC Nº 17/2010)

RAZÃO SOCIAL: Braxir Industrial Ltda

CNPJ: 18.088.481-0001-35

ASSUNTO DA PETIÇÃO: 7328 - MEDICAMENTOS - (Certificação de BPF) de INDÚSTRIA NACIONAL de SEMISÓLIDOS NÃO ESTÉREIS, 768 - MEDICAMENTOS - (Certificação de BPF) de INDÚSTRIA NACIONAL de SÓLIDOS NÃO ESTÉREIS e 7327 - MEDICAMENTOS - (Certificação de BPF) de INDÚSTRIA NACIONAL de LÍQUIDOS NÃO ESTÉREIS

NÚMERO(S) DO(S) PROCESSO(S): 25351.675871/2013-57, 25351.675878/2013-41 e 25351.675904/2013-16

MOTIVO DO INDEFERIMENTO: Desacomprimento das Boas Práticas de Fabricação de Medicamentos (RDC Nº 17/2010) e dos artigos 6º e 7º da Resolução RDC 39/13.

EMPRESA IMPORTADORA: RD & S Produtos Para a Saúde Ltda

CNPJ: 08.290.164-0004-02

EMPRESA FABRICANTE: Deqense Homöopathic-União DHU-Armenitoll GmbH & Co. KG

ASSUNTO(S) DA(S) PETIÇÃO(ES): 769 - MEDICAMENTOS - (Certificação de BPF) de INDÚSTRIA INTERNACIONAL de SÓLIDOS NÃO ESTÉREIS, exceto MERCOSUL

NÚMERO(S) DO(S) PROCESSO(S): 25350.725560/2013-11

MOTIVO DO INDEFERIMENTO: Desacomprimento dos parágrafos 1º e 3º do artigo 3º da Resolução RDC nº 25/11

RESOLUÇÃO - RE Nº 2.814, DE 25 DE JULHO DE 2014

O Superintendente de Inspeção Sanitária no uso de suas atribuições legais conferidas pela Portaria nº 1.021, de 18 de junho de 2014, tendo em vista o disposto no art. 108 e no inciso I, § 1º do art. 6º do Regulamento Interno aprovado nos termos do Anexo I da Portaria nº 650 de 29 de maio de 2014, publicada no DOU de 2 de junho de 2014 e suas alterações,

Considerando a Resolução - RDC nº. 39 de 14 de agosto de 2013;

Considerando a Resolução RDC 47, de 28 de outubro de 2013, que internaliza a Resolução GMC nº. 31/12;

Considerando o parecer da área técnica competente, resolve:

Art. 1º Conceder à Empresa, na forma de ANEXO, a Certificação de Boas Práticas de Fabricação de Saneantes Domissanitários.

Art. 2º A presente Certificação terá validade de 02 (dois) anos a partir da sua publicação.

Art. 3º Esta Resolução entrará em vigor na data de sua publicação.

BRUNO GONÇALVES ARAUJO RIOS

ANEXO

Razão Social:	UFS INDÚSTRIA QUÍMICA - CNPJ: 03.828.370/0001-14
Endereço:	RUA DAS DALIAS, Nº 333 - CEP: 85804-520
Bairro:	JARDIM GUARUJÁ - UF: PR
Município:	CASCABEL
Autorização de Funcionamento nº:	3.03.661-8
Processo nº:	25351.519991/2013-71
Certificado de Boas Práticas de Fabricação para as Linhas de Produção:	
I - A empresa está certificada a fabricar:	SANEANTES DOMISSANITÁRIOS
II - Nas seguintes Linhas de Produção:	SÓLIDOS

Prefeitura de Juiz de Fora



ALVARÁ DE LOCALIZAÇÃO

Nome/Razão Social

EQUIPAR MEDICO E HOSPITALAR LTDA

Documento - CPF/CNPJ

25.725.813/0001-70

Domicílio Fiscal

RUA PARACATU

Bairro

VALE DOS BANDEIRANTES

Atividade ou Serviço

4644301 COMERCIO ATACADISTA DE MEDICAMENTOS E DROGAS USO HUM, 4645101 COMERCIO ATACADISTA INST. MAT. USO MEDICO CIR.HOSP, 4645102 COMERCIO ATACADISTA DE PROTESES E ART. ORTOPEDIA, 4645103 COMERCIO ATACADISTA DE PRODUTOS ODONTOLOGICOS, 4646001 -COM.ATACAD.DE COSMETICOS E PRODUTOS DE PERFUMARIA, 4646002 -COM.ATACADISTA DE PRODUTOS DE HIGIENE PESSOAL, 4649408 COMERCIO ATACADISTA PROD. HIGIENE,LIMPEZA CONSERVACA, 4664800 COMERCIO ATACADISTA MAQUINAS EQUIP. ODONTO-MED.-HOSPI, 4637199 -COM.ATACAD.DE PROD. ALIMENTICIOS EM GERAL, 4930201 TRANSPORTE RODOVIARIO DE CARGA NAO PERIGOSA MUNICIPA, 4930202 TRANSPORTE RODOVIARIO DE CARGAS NAO PERIGOSAS, 4110700 INCORPORACAO DE EMPREENDIMENTOS IMOBILIARIOS, 6810201 COMPRA E VENDA DE IMOVEIS PROPRIOS, 6810202 ALUGUEL DE IMOVEIS PROPRIOS, 4649499 -COM.ATACAD.DE EQUIP.USO PESSOAL E DOMESTICO EM GERAL

Observação

ATIVIDADES SUJEITAS AO LICENCIAMENTO SANITARIO
O ESTABELECIMENTO DEVERA POSSUIR AUTO DE VISTORIA DO CORPO DE BOMBEIROS
MANTER O ALVARA EM LOCAL VISIVEL A DISPOSICAO DA FISCALIZACAO
OBSERVAR PORTARIA N.5306/2022 - SS
ALVARA ENTREGUE EM MEIO DIGITAL

Tipo de Pessoa

JURÍDICA

Emissão

31/10/22

Número

1280

Imóvel

IRREGULAR

CMC

051.455/00-5

Validade

31/10/23

Complemento

--X-X-X-X-X--

Processo

003405/1989



JUÍZ DE FORA

João Paulo Xavier Pires
SESMAUR/SSAUR/DIA/MS/LAE
SUPERVISOR



Prefeitura de Juiz de Fora

ALVARÁ DE LOCALIZAÇÃO

Nome/Razão Social

EQUIPAR MEDICO E HOSPITALAR LTDA

Documento - CPF/CNPJ

25.725.813/0001-70

Domicílio Fiscal

RUA PARACATU

Bairro

VALE DOS BANDEIRANTES

Tipo de Emissão

RENOVAÇÃO

Atividade ou Serviço

4644301 COMERCIO ATACADISTA DE MEDICAMENTOS E DROGAS USO HUM, 4645101 COMERCIO ATACADISTA INST. MAT. USO MEDICO CIR.HOSP, 4645102 COMERCIO ATACADISTA DE PROTESES E ART. ORTOPEDIA, 4645103 COMERCIO ATACADISTA DE PRODUTOS ODONTOLOGICOS, 4646001 -COM.ATACAD.DE COSMETICOS E PRODUTOS DE PERFUMARIA, 4646002 -COM.ATACADISTA DE PRODUTOS DE HIGIENE PESSOAL, 4649408 COMERCIO ATACADISTA PROD. HIGIENE,LIMPEZA CONSERVACA, 4664800 COMERCIO ATACADISTA MAQUINAS EQUIP. ODONTO-MED.-HOSPI, 4637199 -COM.ATACAD.DE PROD. ALIMENTICIOS EM GERAL, 4930201 TRANSPORTE RODOVIARIO DE CARGA NAO PERIGOSA MUNICIPA, 4930202 TRANSPORTE RODOVIARIO DE CARGAS NAO PERIGOSAS, 4110700 INCORPORACAO DE EMPREENDIMENTOS IMOBILIARIOS, 6810201 COMPRA E VENDA DE IMOVEIS PROPRIOS, 6810202 ALUGUEL DE IMOVEIS PROPRIOS, 4649499 -COM.ATACAD.DE EQUIP.USO PESSOAL E DOMESTICO EM GERAL

Tipo de Pessoa

JURÍDICA

Emissão

31/10/22

Número

1280

Imóvel

IRREGULAR

CMC

051.455/00-5

Validade

31/10/23

Complemento

--X-X-X-X-X--

Processo

003405/1989



Página

00

Emitido por: jpxavier

Em: 31/10/2022

João Paulo Xavier Pires
SESMAUR/SSAUR/DIA/MS/LAE
SUPERVISOR

RECEBIMENTO

DATA

RG/CPF

ASSINATURA

O presente documento digital foi conferido com o original e assinado digitalmente por GUILHERME ALVES SILVA, em terça-feira, 1 de novembro de 2022 15:50:40 GMT-03:00, CNS: 04.043-6 - CARTÓRIO DO 1º OFÍCIO DE NOTAS DE BH/MG, nos termos da medida provisória N. 2.200-2 de 24 de agosto de 2001. Sua autenticidade deverá ser confirmada no endereço eletrônico www.cenad.org.br/autenticidade. O presente documento digital pode ser convertido em papel por meio de autenticação no Tabelação de Notas. Provimento nº 100/2020 CNJ - artigo 22.

EQIPAR MEDICO E HOSPITALAR LTDA
LIMPEZA
1361070



MANIFESTO

DATA: 01/11/2022

Certifico que o original foi apresentado no formato eletrônico, **autenticado no formato digital**, convertido para o formato de longa duração - PDF/A, e assinado digitalmente nos termos nos termos da medida provisória N. 2.200-2 de 24 de agosto de 2001, V, do 7º, da lei 8935/94 e VIII, do art. 2º, Provimento 100 do Conselho Nacional de Justiça, pela plataforma da CENAD: Central Notarial de Autenticação Digital do Colégio Notarial do Brasil, do que dou fé.

Autenticidade deverá ser confirmada no endereço eletrônico
www.cenad.org.br/autenticidade.



Os atos notariais eletrônicos reputam-se autênticos e detentores de fé pública, como previsto na legislação processual, Art. 16 do Provimento 100 do CNJ. O nome do responsável pelo ato, encontra-se nos termos verticais da referida autenticação.

Belo Horizonte, na data da assinatura digital supra.

SELO DE CONSULTA, ESCANEIE:

PODER JUDICIÁRIO - TJMG
CORREGEDORIA-GERAL DE JUSTIÇA

1 Primeiro
Ofício de Notas
Belo Horizonte

SELO DE CONSULTA: GEX71152
CÓDIGO SEGURANÇA: 8953.3029.7347.1252

Quantidade de atos praticados: 2 (2/1302)
Ator(s) praticado(s) por: Guilherme Alves Silva - Ecrevonta
Emil: 16,50 TFD; 4,90 Vr. final: 21,40 ISSQN; 0,00
Consulte a validade deste selo no site:
<http://selos.tjmg.jus.br>



Assinatura manuscrita



PREFEITURA DE JUIZ DE FORA
SECRETARIA DE SAÚDE - SS
Departamento de Vigilância Sanitária

ALVARÁ SANITÁRIO

Nº ALVARÁ: 0584/2023

DATA DE VALIDADE: 08/05/2024

Nº PROCESSO: 003405/1989

CMC: 051.455/00-5

TIPO DE ESTABELECIMENTO: Distribuidora de medicamentos e produtos para saúde

CNAE- Atividade Econômica Estabelecimento: 4644-3/01 4645-1/01 4664-8/00

OBSERVAÇÃO: Atividades licenciadas: armazenar, distribuir e expedir medicamentos, inclusive sujeitos ao controle especial, correlatos e saneantes domissanitários.



RAZÃO SOCIAL: EQUIPAR MEDICO E HOSPITALAR LTDA

CNPJ/CPF: 25.725.813/0001-70

LOGRADOURO: RUA PARACATU

NÚMERO: 1280

COMPLEMENTO: LOJA

BAIRRO: BANDEIRANTES

MUNICÍPIO: Juiz de Fora

CEP: 36047040

UF: MG

RESPONSÁVEL LEGAL: Jose Geraldo Chaves
CPF: 132.910.336-04

RESPONSÁVEL TÉCNICO: Lilian de Lima Chaves
CPF: 014.783.806-90

REGISTRO NO CONSELHO PROFISSIONAL: CRF MG 17601

RESP. TÉCNICO SUBSTITUTO:
CPF:

REGISTRO NO CONSELHO PROFISSIONAL:

O Chefe do Departamento de Vigilância Sanitária, concede o presente ALVARÁ SANITÁRIO, sendo que seu(s) responsável(is) assume(m) cumprir a legislação vigente e observar as Boas Práticas referentes às atividades prestadas, respondendo civil e criminalmente pelo não cumprimento de tais exigências.

Este documento deverá ser afixado no estabelecimento, em local visível ao público.

O presente alvará deverá ser renovado anualmente de acordo com o disposto no artigo 36, da Lei Complementar 064/2017 - Código Sanitário Municipal e poderá ser cancelado a qualquer momento por desobediência ou inobservância do disposto nas normas legais.

Juiz de Fora, 08 de maio de 2023.

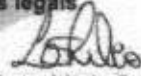
Autoridade Sanitária
Lilian dos Santos Ribeiro
GERENTE DO DEPARTAMENTO DE
VIGILÂNCIA SANITÁRIA
DIVISÃO DE LICENCIAMENTO
EAC 52080/01

REPÚBLICA FEDERATIVA DO BRASIL
 15 de Novembro de 1988
 Ministério da Justiça
 Departamento de Registro Civil e Identificação

MG

VALIDA EM TODO O TERRITÓRIO NACIONAL
 1646349679

PROIBIDO PLÁSTICAS
 1646349679

NOME
 JOSE GERALDO CHAVES

DOC. CIVIL / REG. CIVIL / RG
 M03296702 SSP MS

CNPJ
 132.910.336-04

DATA DO NASCIMENTO
 30/08/1952

ENDEREÇO
 GABRIEL DE MENEZES
 CHAVES
 LAIRICE DE LOURDES A.
 CHAVES

ESTADO DO NASCIMENTO
 MS

PAÍS DO NASCIMENTO
 BR

CPF
 03007043646

INSCRIÇÃO ESTADUAL
 30787/3121

DATA DE EMISSÃO
 21/07/1974

ASSINATURA DO TITULAR

NOME
 JOSE DE SOUZA, JR

DATA DO REGISTRO
 01/08/2018

Alexandre Amara da Matta
 Diretor DE REGISTRO

49578167096
 M0337770690

MINAS GERAIS



Documento Autenticado Digitalmente de acordo com os artigos 1º, 3º e 7º inc. V do art. 4º da Lei Federal 8.935-1994 e Art. 8º Inc. XII da Lei Estadual 8.721/2008 autêntico a presente imagem digitalizada, reprodução fiel do documento apresentado e conferido neste ato. O referido é verdade. Dou fé.



CARTÓRIO
 Autenticação Digital Código: 31120412203877159191-1
 Data: 04/12/2020 12:51:19
 Valor Total do Ato: R\$ 4,56
 Selo Digital Tipo Normal C: AKU44455-BFW5;



CNPJ: 08.870-0
Cartório Azevedo Bastos
 Av. Presidente Epifânio Pessoa - 1145
 Bairro dos Estados, João Pessoa - PB
 (83) 3244-0404 - cartorio@azevedobastos.net.br
 http://azevedobastos.net.br

Dei fé e assinei este instrumento em
 João Pessoa

TJPB



Handwritten signatures and initials in blue ink.

REPÚBLICA FEDERATIVA DO BRASIL
 GOVERNADOR DO ESTADO DE MINAS GERAIS
 PARTIDO NACIONAL DO TRABALHADOR

PAULO ROBERTO CHAVES

DOC. IDENTIFIC. / OUTRO ENDEREÇO: MG
 162932833 ZIP

CNPJ: 432.225.796-07 DATA ASSINATURA: 30/04/1963

TORÇÃO: GABRIEL DE RESENDE CHAVES LAURICE DE SOUZA A CHAVES

PROFISSÃO: MEC. S. CATEGORIA: B.

Nº REGISTRO: 02962843488 VALIDADE: 31/05/2023 PR. ASSINATURA: 20/07/1985

CARRANCO: A.:

Assinatura
 ASSINATURA DO PROFISSIONAL

LOCAL: JUIZ DE FORA, MG DATA EMISSÃO: 15/05/2018

Assinatura
 Alexandre Assaro da Matta Diretor DETRAN/MG 56968645053 162533992011

ASSINATURA DO TITULAR

MINAS GERAIS

VÁLIDA EM TODO O TERRITÓRIO NACIONAL 1640445281

PROIBIDO PLASTIFICAR 1640445281



Documento Autenticado Digitalmente de acordo com os artigos 1º, 3º e 7º Inc. V nº 41 e 52 da Lei Federal 8.935/1994 e Art. 6º Inc. XII da Lei Estadual 8.721/2008 autêntico a presente imagem digitalizada, reprodução fiel do documento apresentado e conferido neste ato. O referido é verdade. Dou fé, Confira os dados do ato em: <https://azevedobastos.tjpb.juiz.de.fora.br> ou Consulte o Documento em: <https://azevedobastos.net.br/documento/31120412203877159191>

Assinaturas manuais



CARTÓRIO Autenticação Digital Código: 31120412203877159191-2
 Data: 04/12/2020 12:51:20
 Valor Total do Ato: R\$ 4,56
 Selo Digital Tipo Normal C: AKU44456-J94N:



Cartório Azevêdo Bastos
 Av. Presidente Epitácio Pessoa - 1145
 Bairro dos Estados, João Pessoa - PB
 (83) 3244-9404 - cartorio@azevedobastos.net.br
<https://azevedobastos.net.br>

Bel. Valber Azevedo Bastos Cavalcanti
 TJPB



REPÚBLICA FEDERATIVA DO BRASIL
ESTADO DA PARAÍBA
CARTÓRIO AZEVEDO BASTOS
FUNDADO EM 1888

PRIMEIRO REGISTRO CIVIL DE NASCIMENTO E ÓBITOS E PRIVATIVO DE CASAMENTOS, INTERDIÇÕES E TUTELAS DA COMARCA DE JOÃO PESSOA

Av. Epitácio Pessoa, 1145 Bairro dos Estados 58030-00, João Pessoa PB
Tel.: (83) 3244-5404 / Fax: (83) 3244-5484
<http://www.azevedobastos.not.br>
E-mail: cartorio@azevedobastos.not.br



DECLARAÇÃO DE SERVIÇO DE AUTENTICAÇÃO DIGITAL

O Bel. Válber Azevêdo de Miranda Cavalcanti, Oficial do Primeiro Registro Civil de Nascimentos e Óbitos e Privativo de Casamentos, Interdições e Tutelas com atribuição de autenticar e reconhecer firmas da Comarca de João Pessoa Capital do Estado da Paraíba, em virtude de Lei, etc...

DECLARA para os devidos fins de direito que, o documento em anexo identificado individualmente em cada Código de Autenticação Digital¹ ou na referida sequência, foi autenticado de acordo com as Legislações e normas vigentes².

DECLARO ainda que, para garantir transparência e segurança jurídica de todos os atos oriundos da atividade Notarial e Registral no Estado da Paraíba, foi instituído pela Lei Nº 10.132, de 06 de novembro de 2013, a aplicação obrigatória de um Selo Digital de Fiscalização Extrajudicial em todos os atos de notas e registro, composto de um código único (por exemplo: Selo Digital: ABC12345-X1X2) e dessa forma, cada autenticação processada pela nossa Serventia pode ser verificada e confirmada tantas vezes quanto for necessário através do site do Tribunal de Justiça do Estado da Paraíba, endereço <https://corregedoria.tjpb.jus.br/selo-digital/>

A autenticação digital do documento faz prova de que, na data e hora em que ela foi realizada, a empresa EQUIPAR MÉDICO E HOSPITALAR LTDA tinha posse de um documento com as mesmas características que foram reproduzidas na cópia autenticada, sendo da empresa EQUIPAR MÉDICO E HOSPITALAR LTDA a responsabilidade, única e exclusiva, pela idoneidade do documento apresentado a este Cartório.

Esta DECLARAÇÃO foi emitida em **04/12/2020 12:57:32 (hora local)** através do sistema de autenticação digital do Cartório Azevedo Bastos, de acordo com o Art. 1º, 10º e seus §§ 1º e 2º da MP 2200/2001, como também, o documento eletrônico autenticado contendo o Certificado Digital do titular do Cartório Azevedo Bastos, poderá ser solicitado diretamente a empresa EQUIPAR MÉDICO E HOSPITALAR LTDA ou ao Cartório pelo endereço de e-mail autentica@azevedobastos.not.br

Para informações mais detalhadas deste ato, acesse o site <https://autdigital.azevedobastos.not.br> e informe o Código de Autenticação Digital..

Esta Declaração é válida por **tempo indeterminado** e está disponível para consulta em nosso site.

¹Código de Autenticação Digital: 31120412203877159191-1 a 31120412203877159191-2

²Legislações Vigentes: Lei Federal nº 8.935/94, Lei Federal nº 10.406/2002, Medida Provisória nº 2200/2001, Lei Federal nº 13.105/2015, Lei Estadual nº 8.721/2008, Lei Estadual nº 10.132/2013 e Provimento CGJ N° 003/2014.

O referido é verdade, dou fé.

CHAVE DIGITAL

0005b1d734fd94f057f2d69fe6bc05ba796d330ef65b97911cab345023305b552a4b71f57c111e24fb5b4b74f87ef7c86ef9cb88e683ea194cdeac69add87f4d79e36d68c3031ccf6c55e9bbd39



Presidência da República
Casa Civil
Medida Provisória Nº 2.200-2,
de 24 de agosto de 2001.



REPUBLICA FEDERATIVA DO BRASIL
 COMISSÃO PERMANENTE DE LICITAÇÃO Nº 001/2023
 DEPARTAMENTO NACIONAL DE LICITAÇÃO
 CATEGORIA NACIONAL DE ABASTECIMENTO

PAULO ROBERTO CHAVES

DOC. IDENTIDADE / DOCUMENTOS W
 MG2932813 SSP MG

CPF 432.225.796-87 DATA NASCIMENTO 30/04/1963

ESTADO
 GABRIEL DE RESENDE
 CHAVES
 LAURICE DE LOURDES A.
 CHAVES

PERMISSÃO
 BCC
 CATEGORIA
 B

Nº REGISTRO 02882843488 VALIDADE 11/05/2023 DATA EMISSÃO 20/07/1985

OBSERVAÇÕES

Alexandre
 ASSINATURA DO PORTADOR

LOCAL JUIZ DE FORA, MG DATA EMISSÃO 15/05/2018

Alexandre Amaro da Matta
 Diretor DETRAN/MG 56848645053
 MG533962811

ASSINATURA DO EMISSOR

MINAS GERAIS

VALIDA EM TODO O TERRITÓRIO NACIONAL
 1640445281

PROIBIDO PLASTIFICAR
 1640445281

CARTÓRIO AZEVEDO BASTOS - PÁG. 38 RESERVA DAS PESSOAS NATURAS
 E REGULAMENTO DE NOTAS - CATEGORIA NACIONAL

Autenticação Digital

De acordo com os artigos 1º, 2º e 3º do V.P. nº 41 e 42 do Lei Federal 8.934/84 e Art. 4º do V.P. nº 72/2004 e Art. 4º do V.P. nº 23/2006, assinado por Paulo Roberto Chaves, o presente documento eletrônico contém o mesmo conteúdo do original assinado em papel.

Cód. Autenticação: 31123107181548280468-1; Data: 31/07/2018 15:01

Selo Digital em Fitoautógrafio Tipo Normal C: A1E24468-8303.
 Valor Total do Ato: R\$ 4,23

Br. Wladimir Moura Cordeiro
 Confira os dados do ato em: <https://sistemas.ojodf.jus.br>



(Handwritten marks and signatures)

REPÚBLICA FEDERATIVA DO BRASIL
ESTADO DA PARAIBA
CARTÓRIO AZEVEDO BASTOS
FUNDADO EM 1888

PRIMEIRO REGISTRO CIVIL DE NASCIMENTO E ÓBITOS E PRIVATIVO DE CASAMENTOS, INTERDIÇÕES E TUTELAS DA COMARCA DE
JOÃO PESSOA

Av. Epitácio Pessoa, 1145 Bairro dos Estados 58030-00, João Pessoa PB
Tel: (83) 3244-5404 / Fax: (83) 3244-5484
<http://www.azevedobastos.not.br>
E-mail: cartorio@azevedobastos.not.br

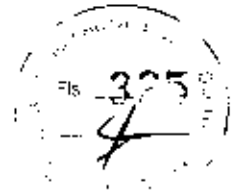

DECLARAÇÃO DE SERVIÇO DE AUTENTICAÇÃO DIGITAL

O Bel. Vêlber Azevedo de Miranda Cavalcanti, Oficial do Primeiro Registro Civil de Nascimentos e Óbitos e Privativo de Casamentos, Interdições e Tutelas com atribuição de autenticar e reconhecer firmas da Comarca de João Pessoa Capital do Estado da Paraíba, em virtude de Lei, etc...

DECLARA para os devidos fins de direito que, o documento em anexo identificado individualmente em cada Código de Autenticação Digital¹ ou na referida sequência, foi autenticados de acordo com as Legislações e normas vigentes².

DECLARO ainda que, para garantir transparência e segurança jurídica de todos os atos oriundos dos respectivos serviços de Notas e Registros do Estado da Paraíba, a Corregedoria Geral de Justiça editou o Provimento CGJPB Nº 003/2014, determinando a inserção de um código em todos os atos notoriais e registrais, assim, cada Selo Digital de Fiscalização Extrajudicial contém um código único (por exemplo: Selo Digital: ABC12345-X1X2) e dessa forma, cada autenticação processada pela nossa Serventia pode ser confirmada e verificada tantas vezes quanto for necessário através do site do Tribunal de Justiça do Estado da Paraíba, endereço <http://corregedoria.tjpb.jus.br/selo-digital/>

A autenticação digital do documento faz prova de que, na data e hora em que ela foi realizada, a empresa EQUIPAR MÉDICO E HOSPITALAR LTDA tinha posse de um documento com as mesmas características que foram reproduzidas na cópia autenticada, sendo da empresa EQUIPAR MÉDICO E HOSPITALAR LTDA a responsabilidade, única e exclusiva, pela idoneidade do documento apresentado a este Cartório.

Esta DECLARAÇÃO foi emitida em 31/07/2018 18:00:00 (hora local) através do sistema de autenticação digital do Cartório Azevedo Bastos, de acordo com o Art. 1º, 10º e seus §§ 1º e 2º da MP 2200/2001, como também, o documento eletrônico autenticado contendo o Certificado Digital do titular do Cartório Azevedo Bastos, poderá ser solicitado diretamente a empresa EQUIPAR MÉDICO E HOSPITALAR LTDA ou ao Cartório pelo endereço de e-mail autentica@azevedobastos.not.br

Para informações mais detalhadas deste ato, acesse o site <https://autdigital.azevedobastos.not.br> e Informe o Código de Consulta desta Declaração.

Código de Consulta desta Declaração: 1042320

A consulta desta Declaração estará disponível em nosso site até 31/07/2019 15:51:18 (hora local).

¹Código de Autenticação Digital: 31123107181548280468-1

²Legislações Vigentes: Lei Federal nº 8.935/94, Lei Federal nº 10.406/2002, Medida Provisória nº 2200/2001, Lei Federal nº 13.105/2015, Lei Estadual nº 8.721/2008, Lei Estadual nº 10.132/2013 e Provimento CGJ Nº 003/2014.

O referido é verdade, dou fé.

CHAVE DIGITAL

00005b1d734fd94f057f2d69fe6bc05b57e969c8fc49025b1ba184686662c7b2f80eac31007eaca72f6a82d4b27446ea87fd79e96d68c3031cdfc55e9
bbd3940917f0b7c60fa793b0da81546ee6308

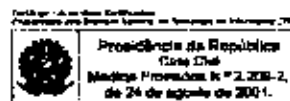

À
PREFEITURA MUNICIPAL DE DORES DO TURVO
COMISSÃO PERMANENTE DE LICITAÇÃO
Rua São Cristovão, 55 - Centro
CEP: 36.513-000 – DORES DO TURVO/MG



REF: PREGÃO ELETRÔNICO N: 022/2023
PROCESSO LICITATÓRIO N: 088/2023
ABERTURA 01/06/2023 ÀS 07:30 HORAS

ITEM	ESPECIFICAÇÃO	UND	QUANT.	MARCA	VALOR UNIT.	VALOR TOTAL
1	ABAIXADOR DE LINGUA DE MADEIRA PCT C/ 100	PC	300	ABSORVE	8,20	R\$ 2.460,00
3	AGULHA DESCARTAVEL 13X4,5 HIPODERMICA DESCATAVEL ESTERIL	UND	20.000	SR	0,15	R\$ 3.000,00
4	AGULHA DESCARTAVEL 20X5,5 HIPODERMICA DESCATAVEL ESTERIL	UND	1.000	SR	0,10	R\$ 100,00
6	AGULHA DESCARTAVEL 25X7 HIPODERMICA DESCATAVEL ESTERIL	UND	5.000	SR	0,12	R\$ 600,00
7	AGULHA DESCARTAVEL 25X8 HIPODERMICA DESCATAVEL ESTERIL	UND	20.000	SR	0,12	R\$ 2.400,00
13	ALGODAO HIDROFILO NAO ESTERIL MACIO ENSENTO DE IMPUREZAS PACOTE COM 500 GRAMAS ROLO	PC	200	FAROL	20,90	R\$ 4.180,00
133	KIT PARA TESTE RÁPIDO CORONAVÍRUS (COVID-19) DETECÇÃO INDIVIDUAL ANTÍGENO SWAB NASAL	UND	7.000	ANALISA	7,90	R\$ 55.300,00
134	KIT TESTE RÁPIDO DE HIV	UND	1.000	ANALISA	4,50	R\$ 4.500,00
135	KIT TESTE RÁPIDO DE SÍFILIS	UND	1.000	ANALISA	2,20	R\$ 2.200,00
TOTAL						R\$ 74.740,00

ARTIGOS NACIONAIS E IMPORTADOS

Valor Global da Proposta: R\$ 74.740,00 (SETENTA E QUATRO MIL SETECENTOS E QUARENTA REAIS).

Belo Horizonte, 01 de Junho de 2023



Ministério da Economia
Secretaria de Governo Digital
Departamento Nacional de Registro Empresarial e Integração
Secretaria de Estado de Fazenda de Minas Gerais

Nº DO PROTOCOLO (Uso da Junta Comercial)



NIRE (da sede ou filial, quando a sede for em outra UF)

31202517158

Código da Natureza Jurídica

2062

Nº da Matrícula do Agente Auxiliar do Comércio

1 - REQUERIMENTO

ILMO(A). SR.(A) PRESIDENTE DA Junta Comercial do Estado de Minas Gerais

Nome: **LAB SHOPPING DIAGNOSTICA LTDA**
(da Empresa ou do Agente Auxiliar do Comércio)

Nº FCN/REMP



MGP2100898270

requer a V.Sª o deferimento do seguinte ato:

Nº DE VIAS	CÓDIGO DO ATO	CÓDIGO DO EVENTO	QTDE	DESCRIÇÃO DO ATO / EVENTO
------------	---------------	------------------	------	---------------------------

1	002			ALTERACAO
		2244	1	ALTERACAO DE ATIVIDADES ECONOMICAS (PRINCIPAL E SECUNDARIAS)
		2211	1	ALTERACAO DE ENDereco DENTRO DO MESMO MUNICIPIO

BELO HORIZONTE

Local

Representante Legal da Empresa / Agente Auxiliar do Comércio:

Nome: _____

Assinatura: _____

Telefone de Contato: _____

8 OUTUBRO 2021

Data

2 - USO DA JUNTA COMERCIAL

DECISÃO SINGULAR

DECISÃO COLEGIADA

Nome(s) Empresariá(is) igual(is) ou semelhante(s):

SIM

SIM

Processo em Ordem À decisão

Data

NÃO

Data

Responsável

NÃO

Data

Responsável

Responsável

DECISÃO SINGULAR

Processo em exigência. (Vide despacho em folha anexa)

2ª Exigência

3ª Exigência

4ª Exigência

5ª Exigência

Processo deferido. Publique-se e archive-se.

Processo indeferido. Publique-se.

Data

Responsável

DECISÃO COLEGIADA

Processo em exigência. (Vide despacho em folha anexa)

2ª Exigência

3ª Exigência

4ª Exigência

5ª Exigência

Processo deferido. Publique-se e archive-se.

Processo indeferido. Publique-se.

Data

Vogal

Vogal

Vogal

Presidente da _____ Turma

OBSERVAÇÕES



Junta Comercial do Estado de Minas Gerais

Certifico o registro sob o nº 8845549 em 13/10/2021 da Empresa LAB SHOPPING DIAGNOSTICA LTDA, Nire 31202517158 e protocolo 217246036 - 08/10/2021. Autenticação: 5AE2DE13B19FED0631BC671C18CDAB48AFCA91. Marinely de Paula Bomfim - Secretária-Geral. Para validar este documento, acesse <http://www.jucemg.mg.gov.br> e informe nº do protocolo 21/724 603-6 e o código de segurança NC91 Esta cópia foi autenticada digitalmente e assinada em 13/10/2021 por Marinely de Paula Bomfim - Secretária-Geral.

Data

pág. 1/0



JUNTA COMERCIAL DO ESTADO DE MINAS GERAIS

Registro Digital

Capa de Processo

Identificação do Processo		
Número do Protocolo	Número do Processo Módulo Integrador	Data
21/724.603-6	MGP2100898270	08/10/2021

Identificação do(s) Assinante(s)	
CPF	Nome
202.363.016-91	IVANO ANTUNES MOREIRA



LAB SHOPPING DIAGNÓSTICA LTDA.**CNPJ Nº 22.536.130/0001-86****16ª ALTERAÇÃO DE CONTRATO SOCIAL**

Pelo presente instrumento particular de alteração de Contrato Social, IVANO ANTUNES MOREIRA, brasileiro, casado sob regime de comunhão universal de bens, empresário, residente e domiciliado Av. Expedicionário Benvindo Belém de Lima, nº 1085, Pampulha, CEP: 31310-040, em Belo Horizonte, MG, portador da cédula de Identidade RG n.º MG-10.175.414 SSP/MG e do CPF n. 202.363.016-91; CIRINEU JUNIOR REZENDE BORGES, brasileiro, casado em regime de comunhão parcial de bens, biomédico, domiciliado à Avenida Expedicionário Benvindo Belém de Lima, 1055, Bairro Pampulha, CEP 31.310-040, em Belo Horizonte/MG, portador da cédula de Identidade RG n.º MG- 8.567.798 SSP/MG e do CPF nº. 041.656.106-31 resolvem pela melhor forma de direito alterar o contrato social da empresa LAB SHOPPING DIAGNÓSTICA LTDA, que utiliza como nome fantasia "LAB SHOPPING" com sede à Rua Castigliano, nº 181, bairro Padre Eustáquio, CEP: 30720-402 em Belo Horizonte, MG, inscrita no CNPJ n.º 22.536.130/0001-86, registrada na Junta Comercial do Estado de Minas Gerais sob o n.º 3120251715-8 e com sua última alteração registrada sob o no. 7385666 na mesma Junta, em 15/07/2019, alteram o Contrato Social da seguinte forma:

Resolvem os sócios alterar o endereço de sua empresa matriz de Rua Castigliano, 181, Bairro Padre Eustáquio, Belo Horizonte, MG, CEP: 30720-402 para Av. Nossa Senhora de Fátima, 2353, Carlos Prates, Belo Horizonte, MG, CEP: 30710-662. Para tal, alteram a cláusula 2ª de seu contrato da seguinte maneira:

Cláusula 2ª

A sociedade que teve suas atividades iniciadas em 20/11/1986, tem sua sede estabelecida à Rua Castigliano, 181, Bairro Padre Eustáquio, Belo Horizonte, Minas Gerais, CEP: 30720-402, passa a ter sua matriz estabelecida à Av. Nossa Senhora de Fátima, 2353, bairro Carlos Prates, Belo Horizonte, Minas Gerais, CEP: 30710-662.

§ 1º - A sociedade tem sua filial à Rua José Benedito Antônio, 249, Bairro Caiçaras, CEP 31250-115, Belo Horizonte, Minas Gerais.

Fica eleito o foro de Belo Horizonte para decidir sobre quaisquer ações fuleradas na presente alteração de Contrato Social, passando a vigorar sem alterações das demais cláusulas do Contrato Social Consolidado anteriormente.

Belo Horizonte, 01 de outubro de 2021.

Ivano Antunes Moreira
CI MG 10.175.414

Cirineu Junior Rezende Borges
CI MG 8.567.798



Junta Comercial do Estado de Minas Gerais

Certifico o registro sob o nº 8845549 em 13/10/2021 da Empresa LAB SHOPPING DIAGNOSTICA LTDA, Nire 31202517158 e protocolo 217246038 - 08/10/2021. Autenticação: 5AE2DE13B19FED0631BC671C18CDAB48AFCA91, Marinely de Paula Bomfim - Secretária-Geral. Para validar este documento, acesse <http://www.jucemg.mg.gov.br> e informe nº do protocolo 21/724.603-6 e o código de segurança NC91 Esta cópia foi autenticada digitalmente e assinada em 13/10/2021 por Marinely de Paula Bomfim - Secretária-Geral.

 
pag. 3/6



JUNTA COMERCIAL DO ESTADO DE MINAS GERAIS

Registro Digital

Documento Principal

Identificação do Processo		
Número do Protocolo	Número do Processo Módulo Integrador	Data
21/724.603-6	MGP2100898270	08/10/2021

Identificação do(s) Assinante(s)	
CPF	Nome
041.656.106-31	CIRINEU JUNIOR REZENDE BORGES
202.363.016-91	IVANO ANTUNES MOREIRA



Página 1 de 1

 
SECRETARIA GERAL
pág. 4/6



Sistema Nacional de Registro de Empresas Mercantil - SINREM
Governo do Estado de Minas Gerais
Secretaria de Estado da Fazenda de Minas Gerais
Junta Comercial do Estado de Minas Gerais

TERMO DE AUTENTICAÇÃO - REGISTRO DIGITAL

Certifico que o ato, assinado digitalmente, da empresa LAB SHOPPING DIAGNOSTICA LTDA, de NIRE 3120251715-8 e protocolado sob o número 21/724.603-6 em 08/10/2021, encontra-se registrado na Junta Comercial sob o número 8845549, em 13/10/2021. O ato foi deferido eletronicamente pelo examinador Raquel Vicente Coelho.

Certifica o registro, a Secretária-Geral, Marinely de Paula Bomfim. Para sua validação, deverá ser acessado o site eletrônico do Portal de Serviços / Validar Documentos (<https://portalservicos.jucemg.mg.gov.br/Portal/pages/imagemProcesso/viaUnica.jsf>) e informar o número de protocolo e chave de segurança.

Capa de Processo

Assinante(s)	
CPF	Nome
202.363.016-91	IVANO ANTUNES MOREIRA

Documento Principal

Assinante(s)	
CPF	Nome
041.656.106-31	CIRINEU JUNIOR REZENDE BORGES
202.363.016-91	IVANO ANTUNES MOREIRA

Belo Horizonte, quarta-feira, 13 de outubro de 2021



Documento assinado eletronicamente por Raquel Vicente Coelho, Servidor(a) Público(a), em 13/10/2021, às 15:37 conforme horário oficial de Brasília.



A autenticidade desse documento pode ser conferida no [portal de serviços da jucemg](#) informando o número do protocolo 21/724.603-6.

Página 1 de 1



Junta Comercial do Estado de Minas Gerais

Certifico o registro sob o nº 8845549 em 13/10/2021 da Empresa LAB SHOPPING DIAGNOSTICA LTDA, Nire 31202517158 e protocolo 217246036 - 08/10/2021. Autenticação: 5AE2DE13B19FED0631BC671C18CDAB46AFCA91. Marinely de Paula Bomfim - Secretária-Geral. Para validar este documento, acesse <http://www.jucemg.mg.gov.br> e informe nº do protocolo 21/724.603-6 e o código de segurança NC9I Esta cópia foi autenticada digitalmente e assinada em 13/10/2021 por Marinely de Paula Bomfim - Secretária-Geral.

pag. 5/6



JUNTA COMERCIAL DO ESTADO DE MINAS GERAIS
Registro Digital

O ato foi deferido e assinado digitalmente por :

Identificação do(s) Assinante(s)	
CPF	Nome
873.638.956-00	MARINELY DE PAULA BOMFIM



Belo Horizonte, quarta-feira, 13 de outubro de 2021



Junta Comercial do Estado de Minas Gerais

Certifico o registro sob o nº 8845549 em 13/10/2021 da Empresa LAB SHOPPING DIAGNOSTICA LTDA, nº 31202517158 e protocolo 217246036 - 08/10/2021. Autenticação: 5AE2DE13819FED0631BC671C18CDAB48AFCA91. Marinely de Paula Bomfim - Secretária-Geral. Para validar este documento, acesse <http://www.jucemg.mg.gov.br> e informe nº do protocolo 21724.603-8 e o código de segurança NC91 Esta cópia foi autenticada digitalmente e assinada em 13/10/2021 por Marinely de Paula Bomfim, Secretária-Geral.

Junta Comercial do Estado de Minas Gerais

pág. 6/6



Ministério da Economia
Secretaria de Governo Digital
Departamento Nacional de Registro Empresarial e Integração
Secretaria de Estado de Fazenda de Minas Gerais

Nº DO PROTOCOLO (Uso da Junta Comercial)

NIRE (da sede ou filial, quando a sede for em outra UF)

31202517158

Código da Natureza Jurídica

2062

Nº de Matrícula do Agente Auxiliar do Comércio

1 - REQUERIMENTO

ILMO(A). SR.(A) PRESIDENTE DA Junta Comercial do Estado de Minas Gerais

Nome: **LAB SHOPPING DIAGNOSTICA LTDA**
(da Empresa ou do Agente Auxiliar do Comércio)

Nº FCN/REMP



MGE1900428280

requer a V.Sª o deferimento do seguinte ato:

Nº DE VIAS	CÓDIGO DO ATO	CÓDIGO DO EVENTO	QTDE	DESCRIÇÃO DO ATO / EVENTO
------------	---------------	------------------	------	---------------------------

1	002			ALTERACAO
		023	1	ABERTURA DE FILIAL NA UF DA SEDE

BELO HORIZONTE

Local

11 Julho 2019

Data

Representante Legal da Empresa / Agente Auxiliar do Comércio:

Nome: _____

Assinatura: _____

Telefone de Contato: _____



2 - USO DA JUNTA COMERCIAL

DECISÃO SINGULAR

DECISÃO COLEGIADA

Nome(s) Empresarial(ais) igual(ais) ou semelhante(s):

SIM

SIM

Processo em Ordem
À decisão

Data

NÃO

_____/_____/_____
Data

Responsável

NÃO

_____/_____/_____
Data

Responsável

Responsável

DECISÃO SINGULAR

Processo em exigência. (Vide despacho em folha anexa)

Processo deferido. Publique-se e archive-se.

Processo indeferido. Publique-se.

2ª Exigência

3ª Exigência

4ª Exigência

5ª Exigência

_____/_____/_____
Data

Responsável

DECISÃO COLEGIADA

Processo em exigência. (Vide despacho em folha anexa)

Processo deferido. Publique-se e archive-se.

Processo indeferido. Publique-se.

2ª Exigência

3ª Exigência

4ª Exigência

5ª Exigência

_____/_____/_____
Data

Vogal

Vogal

Vogal

Presidente da _____ Turma

OBSERVAÇÕES



Junta Comercial do Estado de Minas Gerais

Certifico registro sob o nº 7385666 em 15/07/2019 da Empresa LAB SHOPPING DIAGNOSTICA LTDA, Nire 31202517158 e protocolo 193014581 - 12/07/2019. Autenticação: A8D5C2579768E78E836DBC2E192AD4EA2B54B. Marinely de Paula Bomfim - Secretária-Geral. Para validar este documento, acesse <http://www.jucemg.mg.gov.br> e informe nº do protocolo 19/301.458-1 e o código de segurança cVdH Esta cópia foi autenticada digitalmente e assinada em 15/07/2019 por Marinely de Paula Bomfim - Secretária-Geral.

Secretária-Geral



JUNTA COMERCIAL DO ESTADO DE MINAS GERAIS
Registro Digital

Capa de Processo

Identificação do Processo		
Número do Protocolo	Número do Processo Módulo Integrador	Data
19/301.458-1	MGE1900428280	11/07/2019

Identificação do(s) Assinante(s)	
CPF	Nome
202.363.016-91	IVANO ANTUNES MOREIRA



LAB SHOPPING DIAGNÓSTICA LTDA.
15ª - Décima Quinta Alteração Contratual
CNPJ Nº. 22.536.130/0001-86

Ivano Antunes Moreira, advogado, brasileiro, natural de Itaúna, Minas Gerais, nascido aos 11.02.1952, casado sob regime de comunhão universal de bens, portador de cédula de identidade MG-10.175.414, emitida pela Secretaria de Segurança Pública do Estado de Minas Gerais, CPF 202.363.016-91, domiciliado e residente a Avenida Expedicionário Benvenuto Belém de Lima, 1085, Bairro Pampulha, CEP 31310-040, Belo Horizonte, Minas Gerais e Ciríneu Junior Rezende Borges, biomédico, brasileiro, nascido na cidade de Lagoa da Prata, Minas Gerais em 15.06.1979, casado sob regime parcial de bens, com a Carteira de Identidade número MG 8.567.798, emitida pela Secretaria de Segurança Pública de Minas Gerais, CPF 041.656.106-31, domiciliado e residente a Avenida Expedicionário Benvenuto Belém de Lima, 1055, Bairro Pampulha, CEP 31310-040, Belo Horizonte, Minas Gerais, únicos sócios da sociedade Empresaria Limitada "LAB SHOPPING DIAGNÓSTICA LTDA." com sede à Rua Castigliano, 181, Bairro Padre Eustáquio, CEP 30720-310, Belo Horizonte, MG, inscrita no CNPJ sob o número 22.536.130/0001-86, registrada na JUCEMG em 20.11.1986, sob o número 3120251715,8 e sua última alteração em 09/02/2009 sob o número 4086610, alteram o Contrato Social da seguinte forma: Resolvem os sócios criarem uma nova filial em Belo Horizonte, bem como atualizar o CEP da matriz, para tal, alteram a cláusula 2ª da seguinte maneira:

CLÁUSULA SEGUNDA:

A sociedade que teve suas atividades iniciadas em 20/11/1986 tem sua sede estabelecida a Rua Castigliano, 181, Bairro Padre Eustáquio, CEP 30720-310, Belo Horizonte, Minas Gerais, passa a ter o seu CEP sob o número 30720-402.

§ 1º - A sociedade **cria sua nova filial** à Rua José Benedito Antão, 249, Bairro Caiçaras, CEP 31250-115, Belo Horizonte, Minas Gerais.

Pelas modificações ajustadas consolida-se o Contrato Social com a seguinte redação:

CONSOLIDAÇÃO DO CONTRATO SOCIAL
"LAB SHOPPING DIAGNÓSTICA LTDA"
CNPJ 22.536.130/0001-86



CLÁUSULA PRIMEIRA:

A sociedade tem o nome empresarial "LAB SHOPPING DIAGNÓSTICA LTDA".

CLÁUSULA SEGUNDA:

A sociedade que teve suas atividades iniciadas em 20/11/1986 tem sua sede estabelecida a Rua Castigliano, 181, Bairro Padre Eustáquio, CEP 30720-402, Belo Horizonte, Minas Gerais.

§ 1º - A sociedade tem sua filial à Rua José Benedito Antão, 249, Bairro Caiçaras, CEP 31250-115, Belo Horizonte, Minas Gerais.

CLÁUSULA TERCEIRA:

O Objeto social da empresa é o comércio de artigos para laboratórios, podendo também efetuar representação para terceiros, manutenção, assistência técnica, importação e exportação de instrumentos científicos técnicos e seus insumos em vários campos, incluindo os de medicina e laboratório, em particular, aparelhos de medição eletrônicos e mecânicos, assim como suas partes e acessórios. Poderá também efetuar aquisição, venda, locação ou qualquer outra forma de alienação, ou transação por sua própria conta ou por conta de terceiros, de materiais para laboratórios e hospitais, dentro dos limites da Lei.

CLÁUSULA QUARTA:

O capital social da empresa é de R\$50.000,00 (cinquenta mil Reais), divididos em 50.000 (Cinquenta mil) cotas no valor de R\$1,00 (um real) cada uma, integralizadas em moeda corrente do país, assim subscritas:

IVANO ANTUNES MOREIRA	49.500 cotas...	R\$49.500,00
CIRINEU JUNIOR REZENDE BORGES	500 cotas...	R\$ 500,00
Total:	50.000 cotas...	R\$50.000,00

CLÁUSULA QUINTA:

A administração e a gerência da sociedade serão exercidas pelo sócio Ivano Antunes Moreira, a quem compete todos os atos para representá-la ativa e passivamente, sem limites. A sociedade poderá também ser representada ativa e passivamente pelo sócio Cirineu Junior Rezende Borges para agir isoladamente até o limite de R\$20.000,00 (vinte mil reais).

CLÁUSULA SEXTA:

Os sócios assinam isoladamente ou em conjunto, mas somente em assuntos de puro interesse social, vedado, no entanto, em atividades estranhas ao interesse social ou assumir obrigações seja em favor de qualquer dos cotistas ou de terceiros, bem como, onerar ou alienar bens imóveis da sociedade, sem autorização do outro sócio.

CLÁUSULA SÉTIMA:

Os sócios poderão fazer uma retirada mensal, a título de pró-labore, da quantia permitida por lei.

CLÁUSULA OITAVA:

O ano social coincidirá com o ano civil e em 31 de dezembro de cada ano, a administração e a gerência prestará contas justificadas de suas administrações, procedendo ao levantamento do balanço patrimonial. Os lucros ou prejuízos verificados poderão ser divididos pelos sócios em partes equivalentes ao capital social de cada um ou conforme acordo entre as partes, obedecendo ao regulamento do imposto de renda. Nos quatro meses seguintes ao término do exercício social, os sócios deliberarão sobre as contas e designarão administradores quando for o caso.

CLÁUSULA NONA:

As cotas subscritas não poderão ser objeto de seção a terceiros sem o consentimento expresso do outro sócio, o qual terá preferência, em igualdade de condições para aquisição das mesmas.

CLÁUSULA DÉCIMA:

No caso de falecimento ou interdição de qualquer dos seus sócios, não dissolverá a sociedade, pois seus herdeiros diretos passarão a fazer parte da mesma, não sendo possível ou inexistindo interesse destes ou dos sócios remanescentes, os valores de seus haveres será apurado e liquidado com base na situação patrimonial da sociedade, à data da resolução, verificada em balanço especialmente levantado. O mesmo procedimento em outros casos em que a sociedade se resolve em relação ao seu sócio.

CLÁUSULA DÉCIMA PRIMEIRA:

Os sócios declaram, sob as penas da lei, de que não estão impedidos de exercer a administração da sociedade, por lei especial, ou em virtude de condenação criminal, ou por se encontrarem sob os efeitos dela, a pena que vede, ainda que temporariamente, o acesso a cargos públicos; ou por crime falimentar, de prevaricação, peita ou suborno, concussão, peculato, ou contra a economia popular, contra o sistema financeiro nacional, contra normas da defesa da concorrência, contra as relações de consumo, fé pública, ou a propriedade, conforme artigo 1.011, § 1º. CC2002.

CLÁUSULA DÉCIMA SEGUNDA:

Os casos omissos serão resolvidos levando-se em consideração o disposto no código civil de 2002, aplicando-se-lhe, subsidiariamente a legislação pertinente às sociedades por ações de responsabilidade limitada, ficando eleito o foro da comarca de Belo Horizonte como único competente para dirimir quaisquer da interpretação do presente contrato e da sociedade.

E por estarem assim, justos e contratados, assinam o presente contrato.

Belo Horizonte, 05 de julho de 2019.

Ivano Antunes Moreira
CI MG 10.175.414

Cirineu Junior Rezende Borges
CI MG 8.567.798





JUNTA COMERCIAL DO ESTADO DE MINAS GERAIS
Registro Digital

Documento Principal

Identificação do Processo		
Número do Protocolo	Número do Processo Módulo Integrador	Data
19/301.458-1	MGE1900428280	11/07/2019

Identificação do(s) Assinante(s)	
CPF	Nome
041.656.106-31	CIRINEU JUNIOR REZENDE BORGES
202.363.016-91	IVANO ANTUNES MOREIRA





Ministério da Economia
Secretaria de Governo Digital
Departamento Nacional de Registro Empresarial e Integração
Secretaria de Estado de Fazenda de Minas Gerais
Junta Comercial do Estado de Minas Gerais

Relatório de Filiais Abertas

Informamos que, do processo 19/301.458-1 arquivado nesta Junta Comercial sob o número 7385666 em 15/07/2019 da empresa 3120251715-8 LAB SHOPPING DIAGNOSTICA LTDA, consta a abertura da(s) seguinte(s) filial(a)s:

NIRE	ENDEREÇO
3190289671-3	RUA JOSE BENEDITO ANTAO 249 GALPAO - BAIRRO CAICARAS CEP 31250-115 - BELO HORIZONTE/MG



15/07/2019



Junta Comercial do Estado de Minas Gerais

Certifico registro sob o nº 7385666 em 15/07/2019 da Empresa LAB SHOPPING DIAGNOSTICA LTDA, Nire 31202517158 e protocolo 193014581 - 12/07/2019. Autenticação: A8D5C2579768E75E836D9C2E192AD4EA2B54B. Marinely de Paula Bomfim - Secretária-Geral. Para validar este documento, acesse <http://www.jucemg.mg.gov.br> e informe nº do protocolo 19/301.458-1 e o código de segurança cVdH Esta cópia foi autenticada digitalmente e assinada em 15/07/2019 por Marinely de Paula Bomfim - Secretária-Geral.

Assinatura digitalizada
assinatura eletrônica

pág. 6/8



Sistema Nacional de Registro de Empresas Mercantil - SINREM
Governador do Estado de Minas Gerais
Secretaria de Estado da Fazenda de Minas Gerais
Junta Comercial do Estado de Minas Gerais

TERMO DE AUTENTICAÇÃO - REGISTRO DIGITAL

Certifico que o ato, assinado digitalmente, da empresa LAB SHOPPING DIAGNOSTICA LTDA, de nire 3120251715-8 e protocolado sob o número 19/301.458-1 em 12/07/2019, encontra-se registrado na Junta Comercial sob o número 7385666, em 15/07/2019. O ato foi deferido digitalmente pelo examinador Weveling Paulino Rodrigues de Aguiar.

Assina o registro, mediante certificado digital, a Secretária-Geral, Marinely de Paula Bomfim. Para sua validação, deverá ser acessado o sítio eletrônico do Portal de Serviços / Validar Documentos (<https://portalservicos.jucemg.mg.gov.br/Portal/pages/imagemProcesso/viaUnica.jsf>) e informar o número de protocolo e chave de segurança.

Capa de Processo

Assinante(s)	
CPF	Nome
202.363.016-91	IVANO ANTUNES MOREIRA

Documento Principal

Assinante(s)	
CPF	Nome
041.656.106-31	CIRINEU JUNIOR REZENDE BORGES
202.363.016-91	IVANO ANTUNES MOREIRA

Belo Horizonte, Segunda-feira, 15 de Julho de 2019



Marinely de Paula Bomfim: 87363895600

Página 1 de 1



Junta Comercial do Estado de Minas Gerais

Certifico registro sob o nº 7385666 em 15/07/2019 da Empresa LAB SHOPPING DIAGNOSTICA LTDA, Nire 31202517158 e protocolo 193014581-12/07/2019. Autenticação: ABD5C257976BE78E8360BC2E192AD4EA2B54B. Marinely de Paula Bomfim - Secretária-Geral. Para validar este documento, acesse <http://www.jucemg.mg.gov.br> e informe nº do protocolo 19/301.458-1 e o código de segurança: cVdH Esta cópia foi autenticada digitalmente e assinada em 15/07/2019 por Marinely de Paula Bomfim - Secretária-Geral.

Assinado digitalmente em 15/07/2019 às 14:58:00

pág. 7/6



JUNTA COMERCIAL DO ESTADO DE MINAS GERAIS
Registro Digital

O ato foi deferido e assinado digitalmente por :

Identificação do(s) Assinante(s)	
CPF	Nome
050.908.686-11	WEVELING PAULINO RODRIGUES DE AGUIAR
873.638.956-00	MARINELY DE PAULA BOMFIM



Belo Horizonte, Segunda-feira, 15 de Julho de 2019

REPUBLICA FEDERATIVA DO BRASIL

ESTADO DE MINAS GERAIS
POLÍCIA CIVIL DO ESTADO DE MINAS GERAIS
INSTITUTO DE IDENTIFICAÇÃO



DEPARTAMENTO DE IDENTIFICAÇÃO

POLEGAR DIREITO



REPÚBLICA DE MINAS GERAIS

CARTEIRA DE IDENTIDADE

VALIDA EM TODO O TERRITÓRIO NACIONAL

Matrícula: MG-10.175.414 Data de Expedição: 02/02/2015

Nome: IVAND ANTUNES MOREIRA

Filiação: JOAQUIM ANTUNES PINTO MARIA MOREIRA ANTUNES

Nacionalidade: ITAUNA-MG

Documento: CAS. LV-11B FL-230 Data de Nascimento: 11/2/1952

CNPJ: 202363016-91

PIC-1847 Letícia Aleski Machado Rosendo Assessoria do Diretor

LEI N. 7.116 DE 2013

3. VTA

PODER JUDICIÁRIO - JUIZ DE DIREITO - ESTADO DE MINAS GERAIS

Tabellionato do 9º Ofício de Notas de Belo Horizonte - MG

Autentico este documento, composto por 1 folha(s), por mim rubricada(s), numerada(s) e carimbada(s), por ser reprodução fiel do original que me foi apresentado, do que dou fé. Belo Horizonte, 04/03/2023.

SELO DE CONSULTA: 6X254122
CÓDIGO DE SEGURANÇA: 7764 6928 6704 1914

Quantidade de atos praticados: 1
Ato(s) praticado(s) por: Geovane Alves Diniz - Escrivão
Emol: R\$ 5,82 TFJ: R\$ 1,81 Valor Final: R\$ 7,90 ISS: R\$ 0,27
Consulte a validade deste selo no site: <https://selos.leg.br>



Nº DA ETIQUETA: 43446624



[Handwritten signature]

[Handwritten signature]

[Handwritten signature]

REPÚBLICA FEDERATIVA DO BRASIL
CONSELHO FEDERAL DE BIOMEDICINA
CARTÃO DE IDENTIDADE

Nome
Dr. CIRINEU JUNIOR REZENDE BORGES



Categoria Profissional
BIOMÉDICO

CRM-3 nº
9681

RG
MG-8.567.798 3-VIA PC/MS

CPF
941.556.106-31

Data de Nascimento
15/08/1978

Habilitação
DIVINÓPOLIS / MG





3-MG-02130



Assinatura do Portador

CONSELHO REGIONAL DE BIOMEDICINA 3ª REGIÃO

Cota de Inscrição: 07/02/2012 Taxa: 01

Titular:
 Mte.
IVONE LUIZA REZENDE BORGES

Por
CIRINEU MATEUS BORGES

Representante
BRASIL

CRBM-3

 CIRINEU MATEUS BORGES
 PRESIDENTE

VALIDO EM TODOS OS TABELIÕES DE NOTAS
 DA 3ª REGIÃO



PODER JUDICIÁRIO - T. J. MG - CONSELHO REGIONAL DE BIOMEDICINA 3ª REGIÃO

Tabionato do 9º Ofício de Notas de Belo Horizonte - MG

Autentico este documento, composto por 1 folha(s), por mim rubricada(s), numerada(s) e carimbada(s), por ser reprodução fiel do original que me foi apresentado, do que dou fé.
 Belo Horizonte, 04/03/2021

SELO DE CONSULTA: ENF55113
 CÓDIGO DE SEGURANÇA: 9513 8236 0623 0016

Quantidade de atos praticados: 1
 Atos praticado(s) por: Geovane Alvaris Diniz - Escrevente
 Emol: R\$ 5,62 T.F.J. R\$ 1,81 Valor Final: R\$ 7,90 ISS: R\$ 0,27
 Consulte a validade deste selo no site: <https://selos.tjmg.jus.br>

 Nº DA ETIQUETA: ABA484923





 REPÚBLICA FEDERATIVA DO BRASIL CADASTRO NACIONAL DA PESSOA JURÍDICA		
NÚMERO DE INSCRIÇÃO 22.536.130/0002-67 FILIAL	COMPROVANTE DE INSCRIÇÃO E DE SITUAÇÃO CADASTRAL	DATA DE ABERTURA 15/07/2019
NOME EMPRESARIAL LAB SHOPPING DIAGNOSTICA LTDA		
TÍTULO DO ESTABELECIMENTO (NOME DE FANTASIA) LAB SHOPPING		PORTE DEMAIS
CÓDIGO E DESCRIÇÃO DA ATIVIDADE ECONÔMICA PRINCIPAL 46.45-1-01 - Comércio atacadista de instrumentos e materiais para uso médico, cirúrgico, hospitalar e de laboratórios		
CÓDIGO E DESCRIÇÃO DAS ATIVIDADES ECONÔMICAS SECUNDÁRIAS 33.12-1-02 - Manutenção e reparação de aparelhos e instrumentos de medida, teste e controle 46.64-8-00 - Comércio atacadista de máquinas, aparelhos e equipamentos para uso odonto-médico-hospitalar; partes e peças 77.39-0-02 - Aluguel de equipamentos científicos, médicos e hospitalares, sem operador		
CÓDIGO E DESCRIÇÃO DA NATUREZA JURÍDICA 206-2 - Sociedade Empresária Limitada		
LOGRADOURO R JOSE BENEDITO ANTÃO	NÚMERO 249	COMPLEMENTO *****
CEP 31.250-115	BAIRRO/DISTRITO CAICARAS	MUNICÍPIO BELO HORIZONTE
ENDEREÇO ELETRÔNICO CONTABILIDADE@LABSHOPPING.COM.BR		TELEFONE (31) 2128-9100
ENTE FEDERATIVO RESPONSÁVEL (EFR) *****		
SITUAÇÃO CADASTRAL ATIVA	DATA DA SITUAÇÃO CADASTRAL 15/07/2019	
MOTIVO DE SITUAÇÃO CADASTRAL *****		
SITUAÇÃO ESPECIAL *****	DATA DA SITUAÇÃO ESPECIAL *****	



Aprovado pela Instrução Normativa RFB nº 1.863, de 27 de dezembro de 2018.

Emitido no dia 15/05/2023 às 17:05:05 (data e hora de Brasília).

Página: 1/1



MINISTÉRIO DA FAZENDA
Secretaria da Receita Federal do Brasil
Procuradoria-Geral da Fazenda Nacional

**CERTIDÃO NEGATIVA DE DÉBITOS RELATIVOS AOS TRIBUTOS FEDERAIS E À DÍVIDA
ATIVA DA UNIÃO**

Nome: LAB SHOPPING DIAGNOSTICA LTDA
CNPJ: 22.536.130/0001-86

Ressalvado o direito de a Fazenda Nacional cobrar e inscrever quaisquer dívidas de responsabilidade do sujeito passivo acima identificado que vierem a ser apuradas, é certificado que não constam pendências em seu nome, relativas a créditos tributários administrados pela Secretaria da Receita Federal do Brasil (RFB) e a inscrições em Dívida Ativa da União (DAU) junto à Procuradoria-Geral da Fazenda Nacional (PGFN).

Esta certidão é válida para o estabelecimento matriz e suas filiais e, no caso de ente federativo, para todos os órgãos e fundos públicos da administração direta a ele vinculados. Refere-se à situação do sujeito passivo no âmbito da RFB e da PGFN e abrange inclusive as contribuições sociais previstas nas alíneas 'a' a 'd' do parágrafo único do art. 11 da Lei nº 8.212, de 24 de julho de 1991.

A aceitação desta certidão está condicionada à verificação de sua autenticidade na Internet, nos endereços <<http://rfb.gov.br>> ou <<http://www.pgfn.gov.br>>.

Certidão emitida gratuitamente com base na Portaria Conjunta RFB/PGFN nº 1.751, de 2/10/2014.
Emitida às 10:41:29 do dia 22/05/2023 <hora e data de Brasília>.
Válida até 18/11/2023.

Código de controle da certidão: **0A2E.3DEA.5438.91FE**
Qualquer rasura ou emenda invalidará este documento.





SECRETARIA DE ESTADO DE FAZENDA DE MINAS GERAIS

CERTIDÃO DE DÉBITOS TRIBUTÁRIOS

Negativa

CERTIDÃO EMITIDA EM:
29/05/2023CERTIDÃO VALIDA ATÉ:
27/08/2023

NOME/NOME EMPRESARIAL: LAB SHOPPING DIAGNOSTICA LTDA

INSCRIÇÃO ESTADUAL: 062508344.01-20

CNPJ/CPF: 22.536.130/0002-67

SITUAÇÃO: Ativo

LOGRADOURO: RUA JOSE BENEDITO ANTÃO

NÚMERO: 249

COMPLEMENTO:

BAIRRO: APARECIDA SETIMA SECAO

CEP: 31250115

DISTRITO/PDOVADO:

MUNICÍPIO: BELO HORIZONTE

UF: MG

Ressalvado o direito de a Fazenda Pública Estadual cobrar e inscrever quaisquer dívidas de responsabilidade do sujeito passivo acima identificado que vierem a ser apuradas, é certificado que:

1. Não constam débitos relativos a tributos administrados pela Fazenda Pública Estadual e/ou Advocacia Geral do Estado;

2. No caso de utilização para lavratura de escritura pública ou registro de formal de partilha, de carta de adjudicação expedida em autos de inventário ou de arrolamento, de sentença em ação de separação judicial, divórcio, ou de partilha de bens na união estável e de escritura pública de doação de bens imóveis, esta certidão somente terá validade se acompanhada da Certidão de Pagamento / Desoneração do ITCD, prevista no artigo 39 do Decreto 43.981/2005.

Certidão válida para todos os estabelecimentos da empresa, alcançando débitos tributários do sujeito passivo em Fase Administrativa ou inscritos em Dívida Ativa.

IDENTIFICAÇÃO

NÚMERO DO PTA

DESCRIÇÃO

A autenticidade desta certidão deverá ser confirmada no site da Secretaria de Estado de Fazenda de Minas Gerais em www.fazenda.mg.gov.br => certidão de débitos tributários => certificar documentos

CÓDIGO DE CONTROLE DE CERTIDÃO: 2023000651645194

345



Prefeitura de Belo Horizonte
Secretaria Municipal de Fazenda
Subsecretaria da Receita Municipal

CONFIRMAÇÃO DE AUTENTICIDADE
CERTIDÃO DE QUITACAO PLENA PESSOA JURIDICA

REGISTROS DE ACESSO

Código de Controle: **ABIGLLOIL**

Certidão nº **23.481.826** Exercício: **2023**

Emissão em: **29/05/2023**

Requerimento em: **08:48:42**

Validade: **28/06/2023**

Nome: **LAB SHOPPING DIAGNOSTICA LTDA**

CNPJ: **22.536.130.0002.67**

Ressalvando a Prefeitura Municipal de Belo Horizonte o direito de cobrar debitos posteriormente apurados, a Diretoria de Arrecadação, Cobranca e Divida Ativa da Secretaria Municipal de Fazenda, no uso de suas atribuições legais, certifica que o Contribuinte acima encontra-se regular com a Fazenda Publica Municipal, em relação aos Tributos, Multas e Precos inscritos ou não em divida ativa.

DOCUMENTO GRATUITO - <http://cndonline.siatu.pbh.gov.br>

DOCUMENTO GRATUITO - <http://cndonline.siatu.pbh.gov.br>



Voltar

Imprimir



Certificado de Regularidade do FGTS - CRF

Inscrição: 22.536.130/0002-67
Razão Social: LAB SHOPPING DIAGNOSTICA LTDA
Endereço: RUA JOSE BENEDITO ANTAO 249 / CAICARAS / BELO HORIZONTE / MG / 31250-115

A Caixa Econômica Federal, no uso da atribuição que lhe confere o Art. 7, da Lei 8.036, de 11 de maio de 1990, certifica que, nesta data, a empresa acima identificada encontra-se em situação regular perante o Fundo de Garantia do Tempo de Serviço - FGTS.

O presente Certificado não servirá de prova contra cobrança de quaisquer débitos referentes a contribuições e/ou encargos devidos, decorrentes das obrigações com o FGTS.

Validade: 14/05/2023 a 12/06/2023

Certificação Número: 2023051400424069390994

Informação obtida em 29/05/2023 10:10:07

A utilização deste Certificado para os fins previstos em Lei esta condicionada a verificação de autenticidade no site da Caixa:
www.caixa.gov.br





PODER JUDICIÁRIO
JUSTIÇA DO TRABALHO

CERTIDÃO NEGATIVA DE DÉBITOS TRABALHISTAS



Nome: LAB SHOPPING DIAGNOSTICA LTDA (MATRIZ E FILIAIS)

CNPJ: 22.536.130/0002-67

Certidão n°: 23387917/2023

Expedição: 29/05/2023, às 10:33:11

Validade: 25/11/2023 - 180 (cento e oitenta) dias, contados da data de sua expedição.

Certifica-se que **LAB SHOPPING DIAGNOSTICA LTDA (MATRIZ E FILIAIS)**, inscrito(a) no CNPJ sob o n° **22.536.130/0002-67**, **NÃO CONSTA** como inadimplente no Banco Nacional de Devedores Trabalhistas.

Certidão emitida com base nos arts. 642-A e 883-A da Consolidação das Leis do Trabalho, acrescentados pelas Leis ns.º 12.440/2011 e 13.467/2017, e no Ato 01/2022 da CGJT, de 21 de janeiro de 2022. Os dados constantes desta Certidão são de responsabilidade dos Tribunais do Trabalho.

No caso de pessoa jurídica, a Certidão atesta a empresa em relação a todos os seus estabelecimentos, agências ou filiais.

A aceitação desta certidão condiciona-se à verificação de sua autenticidade no portal do Tribunal Superior do Trabalho na Internet (<http://www.tst.jus.br>).

Certidão emitida gratuitamente.

INFORMAÇÃO IMPORTANTE

Do Banco Nacional de Devedores Trabalhistas constam os dados necessários à identificação das pessoas naturais e jurídicas inadimplentes perante a Justiça do Trabalho quanto às obrigações estabelecidas em sentença condenatória transitada em julgado ou em acordos judiciais trabalhistas, inclusive no concernente aos recolhimentos previdenciários, a honorários, a custas, a emolumentos ou a recolhimentos determinados em lei; ou decorrentes de execução de acordos firmados perante o Ministério Público do Trabalho, Comissão de Conciliação Prévia ou demais títulos que, por disposição legal, contiver força executiva.

(Assinaturas manuscritas)



Tribunal de Justiça do Estado de Minas Gerais

BELO HORIZONTE

CERTIDÃO CÍVEL DE FALÊNCIA E CONCORDATA NEGATIVA

CERTIFICO que, revendo os registros de distribuição de ação de NATUREZA CÍVEL nesta comarca, até a presente data, nas ações específicas de Concordata Preventiva / Suspensiva, Falência de Empresários, Sociedades Empresariais, Microempresas e Empresas de Pequeno Porte, Recuperação Extrajudicial, Recuperação Judicial, NADA CONSTA em tramitação contra:

Nome: LAB SHOPPING DIAGNOSTICA LTDA FILIAL
CNPJ: 22.536.130/0002-67



Observações:

a) Certidão expedida gratuitamente através da internet, nos termos do caput do art. 8º da Resolução 121/2010 do Conselho Nacional de Justiça;

b) a informação do número do CPF/CNPJ é de responsabilidade do solicitante da certidão, sendo pesquisados o nome e o CPF/CNPJ exatamente como digitados;

c) ao destinatário cabe conferir o nome e a titularidade do número do CPF/CNPJ informado, podendo confirmar a autenticidade da Certidão no portal do Tribunal de Justiça do Estado de Minas Gerais (<http://www.tjmg.jus.br>), pelo prazo de 3 (três) meses após a sua expedição;

d) esta Certidão inclui os processos físicos e eletrônicos, onde houver sido implantado o Processo Judicial Eletrônico - PJe, o Sistema CNJ (Ex-Projudi) e o SEEU - Sistema Eletrônico de Execução Unificada, tendo a mesma validade da certidão emitida diretamente no Fórum e abrange os processos da Justiça Comum, do Juizado Especial e da Turma Recursal apenas da comarca pesquisada, com exceção do SEEU, cujo sistema unificado abrange todas as comarcas do Estado;

e) A presente certidão não faz referência a período de anos, uma vez que somente se refere à existência de feitos judiciais em andamento (processos ativos) contra o nome pesquisado, conforme Provimento 355/2018 da Corregedoria Geral de Justiça.

A presente certidão NÃO EXCLUI a possibilidade da existência de outras ações de natureza diversa daquelas aqui mencionadas.

Certidão solicitada em 30 de Maio de 2023 às 08:25

BELO HORIZONTE, 30 de Maio de 2023 às 08:26

Código de Autenticação: 2305-3008-2600-0171-0961

Para validar esta certidão, acesse o site do TJMG (www.tjmg.jus.br) em Certidão Judicial/AUTENTICIDADE DA CERTIDÃO /AUTENTICAÇÃO 2 informando o código.

ATENÇÃO: Documento composto de 1 folhas(s). Documento emitido por processamento eletrônico. Qualquer emenda ou rasura gera sua invalidade e será considerada como indício de possível adulteração ou tentativa de fraude.



ALVARÁ DE AUTORIZAÇÃO SANITÁRIA

Nº 2021102478 - PROCESSO: 149083 - VALIDADE: 13/12/2023

A Gerência de Vigilância Sanitária da Prefeitura Municipal de Belo Horizonte, nos termos da Lei Municipal nº 7031, de 12 de janeiro de 1996, concede o Alvará Sanitário para o estabelecimento:

LAB SHOPPING DIAGNOSTICA LTDA - CNPJ/CPF: 22536130000267

Estabelecido: RUA JOSE BENEDITO ANTAO, Nº 249 - Bairro: CAICARAS - CEP: 31250115

que exerce(m) a(s) atividade(s) de:

- COMÉRCIO ATACADISTA DE MÁQUINAS, APARELHOS E EQUIPAMENTOS PARA USO ODONTO-MÉDICO-HOSPITALAR; PARTES E PEÇAS - CNAE/CBO: 4664800
- ALUGUEL DE EQUIPAMENTOS CIENTÍFICOS, MÉDICOS E HOSPITALARES, SEM OPERADOR - CNAE/CBO: 7739002
- COMÉRCIO ATACADISTA DE INSTRUMENTOS E MATERIAIS PARA USO MÉDICO, CIRÚRGICO, HOSPITALAR E DE LABORATÓ - CNAE/CBO: 4845101

com a(s) seguinte(s) especialidade(s):

- DISTRIBUIDOR DE INSTRUMENTOS E MATERIAIS PARA USO MÉDICO, CIRÚRGICO, HOSPITALAR E DE LABORATÓRIO
- IMPORTADOR DE INSTRUMENTOS E MATERIAIS PARA USO MÉDICO, CIRÚRGICO, HOSPITALAR E DE LABORATÓRIO
- EXPORTADOR DE INSTRUMENTOS E MATERIAIS PARA USO MÉDICO, CIRÚRGICO, HOSPITALAR E DE LABORATÓRIO
- DISTRIBUIDOR DE MÁQUINAS, APARELHOS E EQUIPAMENTOS PARA USO ODONTO-MÉDICO-HOSPITALAR; PARTES E PEÇAS
- IMPORTADOR DE MÁQUINAS, APARELHOS E EQUIPAMENTOS PARA USO ODONTO-MÉDICO-HOSPITALAR; PARTES E PEÇAS
- EXPORTADOR DE MÁQUINAS, APARELHOS E EQUIPAMENTOS PARA USO ODONTO-MÉDICO-HOSPITALAR; PARTES E PEÇAS

Estabelecimento funciona sob a responsabilidade técnica de:

CIRINEU JUNIOR REZENDE BORGES - PROFISSIONAL INSCRITO NO CONSELHO REGIONAL DE BIOMEDICINA, SOB Nº 9681

Atividade(s) dispensada(s) de licenciamento sanitário municipal:

3312102 - MANUTENCAO E REPARACAO DE APARELHOS E INSTRUMENTOS DE MEDIDA, TESTE E CONTROLE

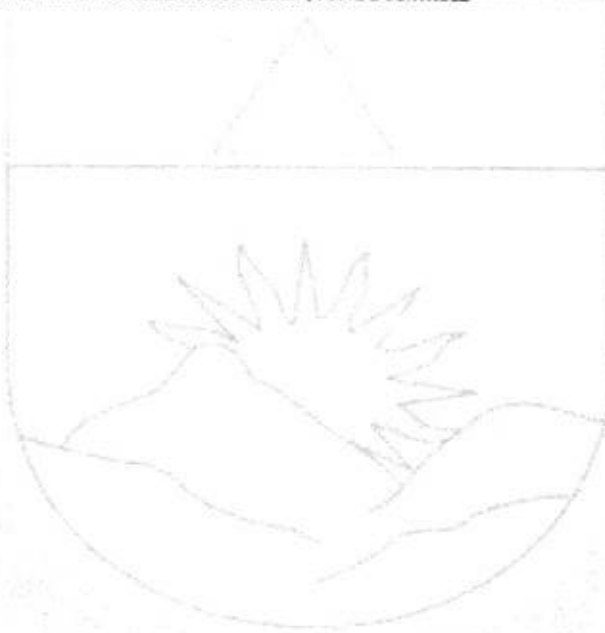

se compromete(m) a: Observar as boas práticas de fabricação e/ou serviço e a não transgredir as normas legais e regulamentares destinadas à promoção, recuperação e defesa da saúde, referentes às atividades exercidas. O não cumprimento das mesmas implicará na imposição de penalidades da legislação sanitária municipal, podendo resultar inclusive no cancelamento deste alvará e/ou interdição do estabelecimento.

Belo Horizonte: 13/12/2021

Alvará de Autorização Sanitária emitido por meio eletrônico conforme previsto no Artigo 19 da Lei Municipal 7031 de 1996 e regulamentado pelo Decreto Municipal nº 17012 de 08 de novembro de 2018 e pela Portaria SMSA/SUS-BH nº 0423/2018

- 1) Este Alvará deverá ser renovado anualmente;
- 2) Sempre que houver alteração das informações contidas neste Alvará, essa deverá ser comunicada à Vigilância Sanitária;
- 3) Este Alvará deverá ser afixado em local visível ao público, sob pena de multa.
- 4) O Alvará de Autorização Sanitária é o documento que formaliza a licença para exercício das atividades econômicas efetivamente exercidas no local, no âmbito da Vigilância Sanitária.

DOCUMENTO MUNICIPAL DE LICENÇA - DML

ALVARÁ DE LOCALIZAÇÃO E FUNCIONAMENTO - Pessoa Jurídica

Nº do Alvará: 2019025166 Data Concessão: 31/07/2019 Data de Validade: 31/07/2024

Nº do Processo de Concessão: Emitido pela internet

SITUAÇÃO: Ativo Responsável Gerência de Licenciamento de Atividades Econômicas

Ateste a validade deste documento no endereço eletrônico: alf.siatu.pbh.gov.br

DADOS DO LICENCIADO

CNPJ: 22.536.130/0002-67 Inscr. Municipal: 0.100.117/002-1 Data de Registro: 15/07/2019

Razão Social: LAB SHOPPING DIAGNOSTICA LTDA

Nome Fantasia: LAB SHOPPING

O local é residência de um dos sócios da empresa: Não

DADOS DO IMÓVEL

Área utilizada(m²): 100,00

Endereço

Logradouro: RUA JOSE BENEDITO ANTAO

Nº: 249

Complemento:

Bairro: CAICARAS

Município: Belo Horizonte

CEP: 31250-115

Índice Cadastral do IPTU: 365089 012A0041

Tipo de imóvel constante no IPTU: GALPAO



Permissividade da Via: Vias de Caráter Misto

Regional: NOROESTE - NO2

Zoneamento: ZAR2 - ZONA DE ADENSAMENTO RESTRITO 2

Class.Via: COLETORA

ADE: não inserido

10m <= LARGURA DA VIA < 15m

ATIVIDADES

Código	Descrição	Subcategoria	Tipologia
464510100	COMERCIO ATACADISTA DE INSTRUMENTOS E MATERIAIS PARA USO MEDICO, CIRURGICO, HOSPITALAR E LABORATORIOS (Grupo II)	COMÉRCIO	Comércio atacadista de artigos de uso técnico profissional, máquinas, equipamentos e ferramentas
331210200	MANUTENCAO E REPARACAO DE APARELHOS E INSTRUMENTOS DE MEDIDA, TESTE E CONTROLE (Grupo II)	SERVIÇO	Serviços de reparação e conservação
466480000	COMERCIO ATACADISTA DE MAQUINAS, APARELHOS E EQUIPAMENTOS PARA USO ODONTO-MEDICO-HOSPITALAR, PARTES E PECAS (Grupo II)	COMÉRCIO	Comércio atacadista de artigos de uso técnico profissional, máquinas, equipamentos e ferramentas
773900200	ALUGUEL DE EQUIPAMENTOS CIENTIFICOS, MEDICOS E HOSPITALARES, SEM OPERADOR (Grupo II)	SERVIÇO	Locação de objetos pessoais, domésticos, máquinas e equipamentos

ATIVIDADES AUXILIARES

CÓDIGO	DESCRIÇÃO
B	Depósito / Almoxarifado (Grupo II)

EXIGÊNCIAS ESPECÍFICAS PARA O FUNCIONAMENTO

Atividade: **MANUTENCAO E REPARACAO DE APARELHOS E INSTRUMENTOS DE MEDIDA, TESTE E CONTROLE**

- Necessário adotar procedimentos para gerenciamento de resíduos sólidos, como segregação, acondicionamento, armazenamento, transporte e destinação final adequada de acordo com a legislação específica.

- Necessário implantar medidas de controle de ruído e atenuação da vibração, como proteção ou isolamento acústico e de vibração, confinamento ou realocação de equipamentos e operações ruidosas.

Atividade: **Depósito / Almoxarifado**

- Necessário realizar medidas para viabilizar a carga e a descarga no local.

CONDIÇÕES GERAIS PARA FUNCIONAMENTO

- Para o funcionamento, deverão ser atendidas as normas sanitárias, ambientais, de segurança e de acessibilidade.
- Havendo alteração de atividades, área utilizada ou endereço do estabelecimento, deverá ser providenciado novo Alvará de Localização e Funcionamento.
- Em caso de edificação condominial, o atendimento ao disposto na convenção de condomínio e no código civil é de total responsabilidade do licenciado.
- Em imóveis do patrimônio público, é necessária a apresentação de Termo de Permissão de uso emitido pelo órgão proprietário do imóvel.
- Caso sejam utilizados lotes lindeiros a outro(s) logradouro(s), deverá ser verificada a possibilidade de aplicação do Art. 71-B da Lei 7.166/96, alterado pelo Art. 64 da lei 9.959/2010.
- A emissão de ruídos, sons e vibrações deverão obedecer às determinações da Lei 9.505/2008.
- A área utilizada deve ser compatível com o exercício da atividade, não sendo admitida a utilização de espaço público para o exercício da mesma.
- Os endereços dos imóveis de Belo Horizonte estão sendo consolidados desde janeiro/2012. Caso seja necessário, o endereço constante nesse documento poderá ser alterado, conforme Art. 41 da Lei Municipal n.º 9.691 de 19/01/2009.
- "Este empreendimento poderá participar do Programa de Certificação em Sustentabilidade Ambiental de Belo Horizonte. Maiores informações no sítio do Programa de Certificação (cesa.pbh.gov.br), no Portal de Serviços (<http://portaldeservicos.pbh.gov.br>), no Sistema de Atendimento ao Cidadão - SACWeb e/ou através do telefone 156."
- Proibida a utilização e/ou comercialização de qualquer produto em vias e logradouros públicos.
- A instalação de engenho de publicidade (placas ou similares), em estabelecimentos não residenciais, depende de licenciamento prévio junto à Prefeitura, conforme Art. 281 do Código de Posturas, Lei 8.616/03.
- A instalação de toldos no afastamento frontal ou no passeio depende de licenciamento prévio junto à Prefeitura, conforme Art. 84 do Código de Posturas, Lei 8.616/03.

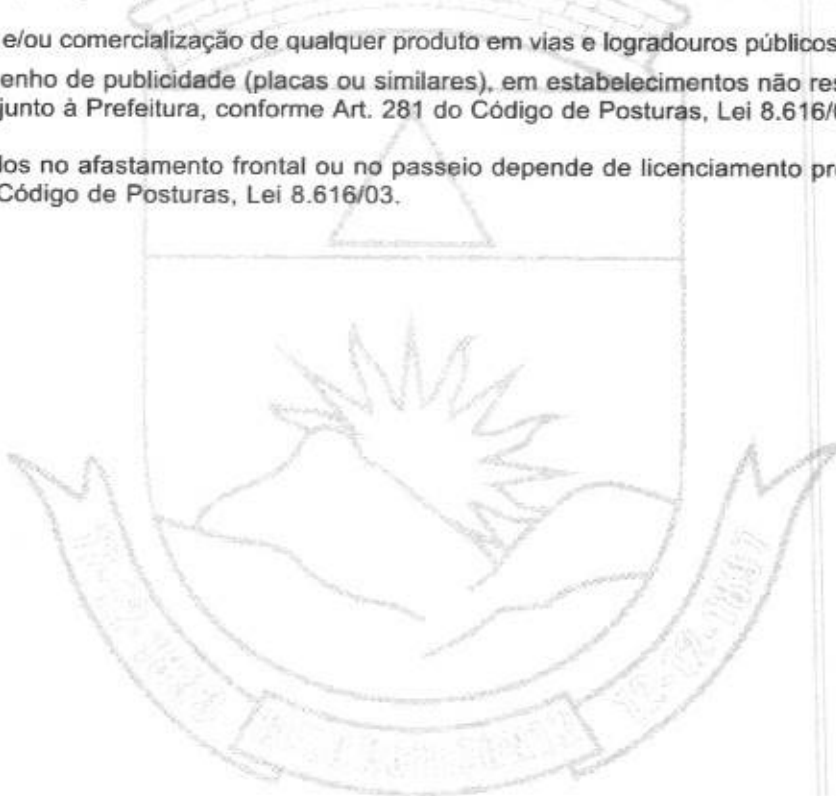

Dados da Empresa Nacional

Razão Social

LAB SHOPPING DIAGNOSTICA LTDA

CNPJ

22.536.130/0002-67

Endereço Completo

- /

Telefone

Responsável Técnico

IVANO ANTUNES MOREIRA

Responsável Legal

IVANO ANTUNES MOREIRA

Dados do Cadastro

Cadastro N°

8.21.939-2 (M74150X1W85M)

Data do Cadastro

29/03/2021

Situação

Ativa

N° do Processo

25351.075842/2021-07

Cadastro

8 - Produtos para Saúde (Correlatos)

Atividades / Classes

Armazenar

- Correlatos

Distribuir

- Correlatos

Expedir

- Correlatos

Certificado de Boas Práticas de Fabricação - CBPF (Vigente)

Empresa Solicitante	Linhas de Certificação Vigentes	Data de Publicação	Vencimento do Certificado
---------------------	---------------------------------	--------------------	---------------------------

Nenhum registro encontrado

Certificado de Boas Práticas de Distribuição e Armazenagem - CBPDA (Vigente)



Handwritten signatures in blue ink at the bottom right of the page.

**Empresa
Solicitante**

**Linhas de Certificação
Vigentes**

**Data de
Publicação**

**Vencimento do
Certificado**

Nenhum registro encontrado

Voltar



[Handwritten signatures]

EMPRESA: EASELABS LABORATORIO FARMACEUTICO LTDA. - CNPJ: 17.299.140/0001-05 - AUTORIZ/MS: 1005298

EMPRESA: EASELABS LABORATORIO FARMACEUTICO LTDA. - CNPJ: 17.299.140/0001-05 - AUTORIZ/MS: 1005298

EMPRESA FABRICANTE: AVARA LISCATE PHARMACEUTICAL SERVICES S.P.A.

EMPRESA SOLICITANTE: ABIVIV FARMACEUTICA LTDA. - CNPJ: 15.800.545/0001-50

EMPRESA FABRICANTE: ASTRAZENCA PHARMACEUTICALS LP

EMPRESA FABRICANTE: ELI LILLY ITALIA S.P.A

EMPRESA SOLICITANTE: ELI LILLY DO BRASIL LTDA. - CNPJ: 48.940.618/0001-44

EMPRESA FABRICANTE: SAGENT PHARMACEUTICALS INC

EMPRESA FABRICANTE: BOEHRINGER INGELHEIM PHARMA GMBH & CO. KG

EMPRESA SOLICITANTE: BOEHRINGER INGELHEIM DO BRASIL QUÍMICA E FARMACÉUTICA LTDA. - CNPJ: 60.831.658/0001-77

EMPRESA: White Martins Gases Industriais Ltda. - CNPJ: 35.820.448/0064-10

RESOLUÇÃO RE Nº 1.442, DE 8 DE ABRIL DE 2021.

A Gerente-Geral de Inspeção e Fiscalização Sanitária, no uso das atribuições que lhe confere o art. 171, alínea "f", § 1º do Regulamento Interno aprovado pela Resolução de Diretoria Colegiada - RDC nº 255, de 10 de dezembro de 2018, considerando o descumprimento dos requisitos de Boas Práticas de Fabricação preconizados em legislação vigente, para a área de Medicamentos, resolve:

ANA CAROLINA MOREIRA MARINO ARAUJO

ANEXO

EMPRESA: VITAMEDIC INDUSTRIA FARMACEUTICA LTDA - CNPJ: 30.222.814/0001-31 - AUTORIZ/MS: 1003923

EMPRESA: VITAMEDIC INDUSTRIA FARMACEUTICA LTDA - CNPJ: 30.222.814/0001-31 - AUTORIZ/MS: 1003923

EMPRESA: VITAMEDIC INDUSTRIA FARMACEUTICA LTDA - CNPJ: 30.222.814/0001-31 - AUTORIZ/MS: 1003923

RESOLUÇÃO RE Nº 1.485, DE 9 DE ABRIL DE 2021

A Gerente-Geral de Inspeção e Fiscalização Sanitária, no uso das atribuições que lhe confere o art. 171, alínea "f", § 1º do Regulamento Interno aprovado pela Resolução de Diretoria Colegiada - RDC nº 255, de 10 de dezembro de 2018, resolve:

ANA CAROLINA MOREIRA MARINO ARAUJO

ANEXO

1. Empresa: Dragon Pharma - CNPJ: Desconhecido

RESOLUÇÃO RE Nº 1.491, DE 9 DE ABRIL DE 2021

A Gerente-Geral de Inspeção e Fiscalização Sanitária, no uso das atribuições que lhe confere o art. 171, alínea "f", § 1º do Regulamento Interno aprovado pela Resolução de Diretoria Colegiada - RDC nº 255, de 10 de dezembro de 2018, resolve:

ANA CAROLINA MOREIRA MARINO ARAUJO

ANEXO

Empresa: BRAVIR INDUSTRIAL LTDA - CNPJ: 28.688.481/0001-35

COORDENAÇÃO DE AUTORIZAÇÃO DE FUNCIONAMENTO DE EMPRESAS

RESOLUÇÃO-RE Nº 1.280, DE 26 DE MARÇO DE 2021 (*)

A Coordenadora de Autorização de Funcionamento de Empresas, Substituta, no uso das atribuições que lhe confere o art. 173-B, alínea "a", § 1º do Regulamento Interno aprovado pela Resolução de Diretoria Colegiada - RDC nº 255, de 10 de dezembro de 2018, resolve:

TACIANE PIMENTEL DA SILVA

ANEXO

PEREIRA SANTOS MEDICAMENTOS LTCA / 39.795.917/0001-65

Laboratório Braun S.A. / 31.673.254/0016-80

LAB SHOPPING DIAGNOSTICA LTDA / 22.536.130/0002-67

DANILO DE SA M SANTOS DROGARIA / 40.157.732/0001-04

V75 COMERCIO E DISTRIBUICAO LTDA / 32.428.456/0001-43

BASI SAUDE PRODUTOS MEDICOS LTDA / 39.321.083/0001-58

AMBAR FARMACIA DE MANIPULACAO E COSMETICOS LTDA / 39.543.902/0001-05

COTARIA HOSPITALAR EIRELI / 26.611.220/0001-45

P. POLETTI FILHO FARMACIA / 39.788.830/0001-60



Handwritten signatures and stamps at the bottom right of the page.



À
PREFEITURA MUNICIPAL DE DORES DO TURVO
COMISSÃO PERMANENTE DE LICITAÇÃO
Rua São Cristóvão, 55 - Centro
CEP: 36.513-000 – DORES DO TURVO/MG

22536130/0002-67

Insc. Fst.: 062.508344.0120
Lab Shopping Diagnóstica Ltda. - FILIAL
RUA JOSÉ BENEDITO ANTÃO, 249
B. CAIÇARAS – CEP 31.250-115
BELO HORIZONTE – MG

REF: PREGÃO ELETRÔNICO N: 022/2023
PROCESSO LICITATÓRIO N: 088/2023
ABERTURA 01/06/2023 ÀS 07:30 HORAS



DECLARAÇÃO CONJUNTA

A Empresa Lab Shopping Diagnostica Ltda - FILIAL, inscrita no CNPJ Nº 22.536.130/0002-67, sediada na Rua José Benedito Antão, 249 – Caiçaras – Belo Horizonte – MG – CEP: 31.250-115, por intermédio do seu representante IVANO ANTUNES MOREIRA, Brasileiro, Comerciante, Casado, Número do CPF: 202.363.016-91, Número da Carteira de Identidade: MG 10.175.414/PCMG, declara sob as penas da lei que:

* Declaro que estou ciente e concordo com as condições contidas no edital e seus documentos complementares, cumpro plenamente os requisitos de habilitação definidos no edital e que até a presente data inexistem fatos impeditivos para a minha habilitação, ciente da obrigatoriedade de declarar ocorrências posterior.

* Declaro para fins do disposto no inciso V do art. 27, da Lei nº 8.666/93, que não emprego menor de 18 (dezoito) anos em trabalho noturno, perigoso ou insalubre e não emprego menor de 16 (dezesesseis) anos, salvo menor, a partir dos 14 (quatorze) anos, na condição de aprendiz, nos termos do inciso XXXIII, do art. 7º, da Constituição Federal/88.

* Declaro que a proposta apresentada para essa licitação está em conformidade com as exigências do instrumento convocatório e me responsabilizo pela veracidade e autenticidade dos documentos apresentados.

* Declaro que não possuo, em minha cadeia produtiva, empregados executando trabalho degradante ou forçado, observando o disposto nos incisos III e IV do art. 1º e no inciso III do art. 5º da Constituição Federal/88.

* Declaro que não incorro nas condições impeditivas do art. 9º da lei 8666/93.

Por ser verdade, firma a presente declaração em uma via.

Belo Horizonte, 01 de Maio de 2023

Lab Shopping Diagnóstica Ltda.

IVANO ANTUNES MOREIRA
SÓCIO DIRETOR
RG: MG-10.175.414/PCMG
CPF: 202.363.016-91

Rua José Benedito Antão, 249 - Caiçaras
BH, MG, Cep: 31250-115
Tel: (31) 2128-9100

REPÚBLICA FEDERATIVA DO BRASIL
 ADMINISTRAÇÃO FEDERAL SERVIDORA
 DEPARTAMENTO NACIONAL DE TRANSMISSÃO
 CARTEIRA NACIONAL DE IDENTIFICAÇÃO

MG

VÁLIDA EM TODO O TERRITÓRIO NACIONAL
 2254649899

NOME
 JUNIO ALESSANDRO PROBS



DOC. IDENTIDADE / CDS. PASSAGEIRO Nº 129578 SEX M
 CPF 083.939.936-20 DATA NASCIMENTO 03/11/1978
 FUNÇÃO DILVAN VIEIRA PROBS
 MARIA DE LOURDES SILVA PROBS
 PESSOAL
 Nº REGISTRO 05124818992
 VALIDADE 04/07/2031 1ª EMISSÃO 02/12/2008

OBSERVAÇÃO

Augusto Candido Moreira
 ASSINATURA DO PORTADOR

PROBIDO PLASTIFICAR
 2254649899

LOCAL CONTAGEM, MG DATA EMISSÃO 09/07/2023
 Exercício de Cessão Voto
 Diretor DE (MANM) 41502656949
 ASSINATURA DO EMISOR MG597413789
 MINAS GERAIS

ESTRADA MUNICIPAL DE DORES DO TURVO - MG
 Fls 357
 4

90
 TABELONATO DE Nº. 09

22
 TABELONATO DE Nº. 22

SECRETARIA DE ESTADO DE JUSTIÇA

Tabelionato do 9º Ofício de Notas de Belo Horizonte - MG

Autentico este documento, composto por 1 folha(s), por mim rubricada(s), numerada(s) e carimbada(s), por ser reprodução fiel do original que me foi apresentado, do qual dou fé
 Belo Horizonte, 17/02/2023

SELO DE CONSULTA: GL740482
 CÓDIGO DE SEGURANÇA: 6320 0938 8048 6273

Quantidade de atos praticados 1
 Ato(s) praticado(s) por Augusto Candido Moreira - ESCRIVENTE I
 Valor R\$ 7,44 - FJRS 7,31 Valor Final R\$ 10,10 ISS R\$ 0,35
 Confira a validade deste selo no site: <https://selos.tjmg.jus.br>



Nº DA ETIQUETA
 AC6525130

Handwritten signatures and marks at the bottom of the page.



**PROCURAÇÃO BASTANTE QUE FAZ
LAB SHOPPING DIAGNOSTICA LTDA, NA FORMA ABAIXO:**

Weslei Ribeiro Pimenta
ESCREVENTE
OFÍCIO DE NOTAS - F. (31) 3247-3514

SAIBAM quantos este instrumento virem que, **aos dez (10) dias do mês de dezembro do ano dois mil e vinte e um (2021)**, neste Tabelionato, situado na Rua São Paulo, nº 1.115, Centro, nesta Capital, com o seguinte endereço eletrônico: contato@cartorionotas.com.br, lavro esta escritura em que, perante mim, comparecem como parte **OUTORGANTE: LAB SHOPPING DIAGNOSTICA LTDA**, inscrita no CNPJ sob nº 22.536.130/0001-86 e todas suas filiais, com sede nesta cidade, na Avenida Nossa Senhora de Fátima nº 2353, Bairro Carlos Prates, conforme 16ª Alteração de Contrato Social, datada de 01/10/2021, registrada na Junta Comercial do Estado de Minas Gerais - JUCEMG aos 13/10/2021, sob o nº 8845549 - NIRE nº 31202517158 e conforme Certidão Simplificada Digital expedida pela JUCEMG, aos 12/11/2021, representada pelo sócio **IVANO ANTUNES MOREIRA**, brasileiro, empresário, casado, portador da carteira de identidade nº MG-10.175.414, expedida pela PC/MG, inscrito no CPF sob nº 202.363.016-91, filho de Joaquim Antunes Pinto e Maria Moreira Antunes, aqui arquivadas residente e domiciliado nesta cidade, na Avenida Benvindo Belém de Lima, nº 1085, Bairro Pampulha, com endereço eletrônico diretoria@grupogenoma.com.br; e, de outro lado, como parte **OUTORGADA: DEUSDEDITH DE MELO JUNIOR**, brasileiro, vendedor externo, solteiro, maior, portador da carteira de identidade nº M-4.383.080, expedida pela SSP/MG, inscrito no CPF sob nº 809.173.056-04, filho de Deusdedith de Melo e Maria da Conceição Carmo de Melo, residente e domiciliado nesta cidade, na Rua Nilson Machado nº 39, Bairro Vale do Jatobá, sem endereço eletrônico; **VICTOR EUSTAQUIO RAFAEL DE LIMA**, brasileiro, vendedor externo, casado, maior, portador da carteira de identidade nº M-8.745.524, expedida pela SSP/MG, inscrito no CPF sob nº 042.067.666-06, filho de Getulio Vargas de Lima e Geni Antonia São Miguel Lima, residente e domiciliado nesta cidade, na Rua Araci nº 193, Bairro Pindorama, sem endereço eletrônico; **CARLOS ROBERTO TEIXEIRA DOS SANTOS FILHO**, brasileiro, vendedor externo, casado, maior, portador da carteira de identidade nº M-7.881.480, expedida pela SSP/MG, inscrito no CPF sob nº 039.153.676-13, filho de Carlos Roberto Teixeira dos Santos e Maria Lucia de Oliveira Santos, residente e domiciliado na cidade de Contagem/MG, na Rua Santana nº 320, Bairro Água Branca, sem endereço eletrônico; **JUVENTINO LOPES DA SILVA FILHO**, brasileiro, vendedor externo, divorciado, portador da carteira de identidade nº M-486.529, expedida pela SSP/MG, inscrito no CPF sob nº 130.319.106-72, filho de Juventino Lopes da Silva e Eleita Dias Lopes, residente e domiciliado nesta cidade, na Avenida Itau nº 506, Bairro Dom Cabral, sem endereço eletrônico; **JUNIO ALESSANDRO FROES**, brasileiro, gerente comercial, solteiro, maior, portador da carteira de identidade nº MG-7.129.978, expedida pela SSP/MG, inscrito no CPF sob nº 003.939.936-20, filho de Dilvan Vieira Froes e Maria de Lourdes Silva Froes, residente e domiciliado na cidade de Contagem/MG, na Rua Cinco, 50, Bairro Conjunto Água Branca, Minas Gerais, sem endereço eletrônico e **CRISTIANO MARCIO DE MELO**, brasileiro, vendedor externo, casado, portador da carteira de identidade nº M-5.040.732, expedida pela SSP/MG, inscrito no CPF sob nº 869.016.806-00, filho de Fausto Correa de Melo e Maria Geralda de Melo, residente e domiciliado nesta cidade, na Rua Expedicionário Paulo de Souza nº 663, Bairro Urca, sem endereço eletrônico; reconhecidas como as próprias conforme documentação apresentada que fica aqui arquivada. A parte **OUTORGANTE** declara



(Handwritten signatures and initials)

que nomeia e constitui seu bastante PROCURADOR, a parte OUTORGADA, qualificada acima; a quem confere amplos poderes para junto a órgãos públicos federais, estaduais e municipais; praticar os atos necessários para representar a empresa outorgante em licitações, concorrências públicas, pregões eletrônicos, pregão presencial, carta convite, tomadas de preços, usando dos recursos legais e acompanhando-os, conferindo-lhes, ainda, poderes especiais para desistir de recursos, interpô-los, apresentar lances verbais, negociar preços e demais condições, formular e assinar proposta comercial, confessar, transigir, desistir, firmar compromissos ou acordos, receber e dar quitação, receber intimações e notificações, assinar e representar impugnações, recursos e contestações, fazer manifestações oral ou escrita nas sessões públicas da comissão de licitação, assinar atas e tudo mais; praticar, enfim, todos os atos necessários para o fiel cumprimento deste mandato. Sendo lido o instrumento, a parte OUTORGANTE, verificando sua conformidade, outorga, aceita e assina. Eu, W (TITO LÍVIO ARAÚJO DE OLIVEIRA NETO), Tabelião Substituto Notarial, mandei digitar. Eu, (WALQUIRIA MARA GRACIANO MACHADO RABELO), Tabeliã Notarial, dou fé, subscrevo e assino. Assinaturas constantes no Livro. (a) IVANO ANTUNES MOREIRA. Emolumentos: R\$ 179,06; Recomepe (Fundo de Compensação): R\$ 10,70; Taxa de Fiscalização Judiciária: R\$ 59,56; Total: R\$ 249,32 ISSQN: R\$ 8,95; Selo de Consulta: FGO60283; Código de Segurança: 9739.4626.2134.5775; Cod. 1458-9 (1); Cod. 8101-8 (11).

Em tt W da verdade

Walquiria R. Graciano Machado Rabelo
A TABELIÃ

Weslei Ribeiro Pimenta
ESCREVENTE
9º OFÍCIO DE NOTAS - F.: (31) 9247-5814



PODER JUDICIÁRIO - TJMG - CORREGEDORIA - GERAL DE JUSTIÇA
Tabelionato do 9º Ofício de Notas de Belo Horizonte - MG

SELO DE CONSULTA: FGO60283
CÓDIGO DE SEGURANÇA: 9739.4626.2134.5775

Quantidade de atos: 12
Ato(s) praticado(s) por: TITO LÍVIO
ARAÚJO DE OLIVEIRA NETO - Tabelião Substituto

Emol.: R\$ 189,76 - T.F.J.: R\$ 59,56 -
Valor Final: R\$ 258,27 - ISSQN: R\$ 8,95
Consulte a validade deste selo no site: <https://selos.tjmg.jus.br>



W W

ANEXO III
PROPOSTA COMERCIAL
AO

MUNICÍPIO DE DORES DO TURVO/MG
RUA SÃO CRISTOVÃO, 55 CENTRO, DORES DO TURVO / MG,
CEP 36.513-000.

Referente ao:

Processo: 088/20023 – Pregão Eletrônico: 022/2023

Anexar proposta escrita (word ou pdf) com marcas, valor unitario e valor final sem identificação da empresa, cidade, timbre e sem assinaturas - Será desclassificada a proposta que identificar o licitante.

PROPOSTA

ITEM	Descrição	U.M.	QTDE	MARCA	Valor Unitário	Valor Total
133	KIT PARA TESTE RÁPIDO CORONAVÍRUS (COVID-19) DETECÇÃO INDIVIDUAL ANTÍGENO SWAB NASAL	kit	7.000,0000	ABBOTT	R\$ 25,00	R\$ 175.000,00
134	KIT TESTE RÁPIDO DE HIV	und	1.000,0000	ABBOTT	R\$ 7,20	R\$ 7.200,00
135	KIT TESTE RÁPIDO DE SÍFILIS	und	1.000,0000	ABBOTT	R\$ 4,50	R\$ 4.500,00
193	PIPETA PASTEUR GRADUADA 1ML COM 100 UNIDADES	CX	2,0000	CRAL	R\$ 100,00	R\$ 200,00
194	PIPETA PASTEUR GRADUADA 3ML COM 100 UNIDADES	CX	2,0000	CRAL	R\$ 100,00	R\$ 200,00
257	TERMOMETRO PARA CAIXA DE VACINA COM CABO EXTENSOR	UND	10,0000	JPROLAB	R\$ 120,00	R\$ 1.200,00
258	TERMÔMETRO DE TEMPERATURA EXTERNA/AMBIENTE COM MEDIDOR DE UMIDADE RELATIVA DO AR E RELÓGIO DE MÁXIMA E MÍNIMA E CABO DE 50 CM	und	6,0000	JPROLAB	R\$ 120,00	R\$ 720,00
Valor da Proposta						R\$ 189.020,00
						cento e oitenta e nove mil e vinte reais

Validade da Proposta: de acordo com o Edital do processo em epígrafe.

Condições de Pagamento: de acordo com o Edital do processo em epígrafe.

Prazos e locais de Entrega: de acordo com o Edital do processo em epígrafe.

DECLARO estar ciente e de acordo com todas as normas e condições estabelecidas no edital do processo em epígrafe, e que os preços indicados nesta proposta estão computados todos os custos básicos diretos, bem como encargos sociais e trabalhistas e quaisquer outros custos ou despesas que incidam ou venham a incidir direta ou indiretamente sobre o objeto do certame, tais como frete, combustível, embalagens e demais concernentes à plena e total entrega do objeto.



(Handwritten mark)

(Handwritten signature)

(Handwritten mark)



Ministério da Economia
Secretaria de Governo Digital
Departamento Nacional de Registro Empresarial e Integração
Secretaria de Estado de Fazenda de Minas Gerais

Nº DO PROTOCOLO (Uso da Junta Comercial)

NIRE (da sede ou filial, quando a sede for em outra UF)

31207071646

Código da Natureza Jurídica

2062

Nº de Matrícula do Agente Auxiliar do Comércio

1 - REQUERIMENTO

ILMO(A). SR.(A) PRESIDENTE DA Junta Comercial do Estado de Minas Gerais

Nome: **DISTRIBUIDORA PARANHOS ARTIGOS PARA LABORATORIOS LTDA -EPP**
(da Empresa ou do Agente Auxiliar do Comércio)

Nº FCN/REMP



MGN2284316615

requer a V.Sª o deferimento do seguinte ato:

Nº DE VIAS	CÓDIGO DO ATO	CÓDIGO DO EVENTO	QTDE	DESCRIÇÃO DO ATO / EVENTO
------------	---------------	------------------	------	---------------------------

1	002			ALTERACAO
		051	1	CONSOLIDACAO DE CONTRATO/ESTATUTO
		021	1	ALTERACAO DE DADOS (EXCETO NOME EMPRESARIAL)
		2001	1	ENTRADA DE SOCIO/ADMINISTRADOR
		2005	1	SAIDA DE SOCIO/ADMINISTRADOR

BELO HORIZONTE

Local

26 DEZEMBRO 2022

Data

Representante Legal da Empresa / Agente Auxiliar do Comércio:

Nome: _____

Assinatura: _____

Telefone de Contato: _____

2 - USO DA JUNTA COMERCIAL

DECISÃO SINGULAR

DECISÃO COLEGIADA

Nome(s) Empresarial(ais) igual(ais) ou semelhante(s):

SIM

SIM

Processo em Ordem À decisão



_____/_____/_____
Data

NÃO _____/_____/_____
Data

Responsável

NÃO _____/_____/_____
Data

Data

Responsável

Responsável

DECISÃO SINGULAR

Processo em exigência. (Vide despacho em folha anexa)

2ª Exigência

3ª Exigência

4ª Exigência

5ª Exigência

Processo deferido. Publique-se e archive-se.

Processo indeferido. Publique-se.

_____/_____/_____
Data

Responsável

DECISÃO COLEGIADA

Processo em exigência. (Vide despacho em folha anexa)

2ª Exigência

3ª Exigência

4ª Exigência

5ª Exigência

Processo deferido. Publique-se e archive-se.

Processo indeferido. Publique-se.

_____/_____/_____
Data

Vogal

Vogal

Vogal

Presidente da _____ Turma

OBSERVAÇÕES



Junta Comercial do Estado de Minas Gerais

Certifico o registro sob o nº 9840493 em 28/12/2022 da Empresa DISTRIBUIDORA PARANHOS ARTIGOS PARA LABORATORIOS LTDA -EPP, Nire 31207071646 e protocolo 227207068 - 26/12/2022. Autenticação: 823D55669892B9A80CB6EAB6FEF3D254D5. Marinely de Paula Bomfim - Secretária-Geral. Para validar este documento, acesse <http://www.jucemg.mg.gov.br> e informe nº do protocolo 22/720.706-8 e o código de segurança zCYS Esta cópia foi autenticada digitalmente e assinada em 28/12/2022 por Marinely de Paula Bomfim Secretária-Geral.



JUNTA COMERCIAL DO ESTADO DE MINAS GERAIS

Registro Digital

Capa de Processo

Identificação do Processo		
Número do Protocolo	Número do Processo Módulo Integrador	Data
22/720.706-8	MGN2284316615	26/12/2022

Identificação do(s) Assinante(s)	
CPF	Nome
058.872.496-33	FELIPE LEONARDO RESENDE PARANHOS
043.988.736-43	HERYCK LEONARDO RESENDE PARANHOS

Junta Comercial do Estado de Minas Gerais



Página 1 de 1



Junta Comercial do Estado de Minas Gerais

Certifico o registro sob o nº 9840493 em 28/12/2022 da Empresa DISTRIBUIDORA PARANHOS ARTIGOS PARA LABORATORIOS LTDA -EPP, Nire 31207071646 e protocolo 227207068 - 26/12/2022. Autenticação: 823D55669892B9A80CB6EAB6FEF3D254D5. Marinely de Paula Bomfim - Secretária-Geral. Para validar este documento, acesse <http://www.jucemg.mg.gov.br> e informe nº do protocolo 22/720.706-8 e o código de segurança zCYS Esta cópia foi autenticada digitalmente e assinada em 28/12/2022 por Marinely de Paula Bomfim Secretária-Geral

SECRETARIA GERAL

pág. 2/9

CONTEF

ORGANIZAÇÕES CONTÁBEIS LTDA

13ª ALTERAÇÃO CONTRATUAL DE DISTRIBUIDORA PARANHOS ARTIGOS PARA LABORATÓRIOS LTDA – EPP NIRE: 3120707164-6

FELIPE LEONARDO RESENDE PARANHOS, brasileiro, solteiro, comerciante, nascido em Belo Horizonte - MG aos 11/09/1984, residente e domiciliado em Belo Horizonte - MG na rua Dona Nancy de Vasconcelos Gomes, 125 Apto. 201 bairro Sagrada Família CEP: 31030-071, portador da carteira de identidade MG-10.252.047, expedida pela Secretaria de Segurança Pública do Estado de Minas Gerais e C.P.F. 058.872.496-33, único sócio componente da firma " **DISTRIBUIDORA PARANHOS ARTIGOS PARA LABORATÓRIOS LTDA – EPP** "; com contrato social arquivado na Junta Comercial do Estado de Minas Gerais sob o nº 3120707164-6 em 02/08/2004 e Alterações posteriores sob os nº 3.413.038 em 30/09/2005, 3.888.618 em 20/02/2008, 4.119.678 em 17/04/2009, 5.724.754 em 29/03/2016, 6.271.348 em 05/05/2017, 7248402 em 02/04/2019, 7611040 em 18/12/2019, 7742778 em 02/03/2020, 8123729 em 07/12/2020, 8413063 em 08/03/2021, 8965863 em 27/12/2021 e 9371348 em 24/05/2022 e inscrita no C.N.P.J nº 06.867.357/0001-58, resolvem de comum acordo fazer a presente alteração contratual, na qual é admitido o novo sócio quotista **HERYCK LEONARDO RESENDE PARANHOS**, brasileiro, casado no regime de comunhão parcial de bens, comerciante, nascido em Belo Horizonte - MG aos 21/05/1981, residente e domiciliado em Belo Horizonte - MG na rua Jose Júlio Ferreira, 170 bairro Fernão Dias CEP: 31910-460, portador da carteira de identidade MG-8.658.846, expedida pela Secretaria de Segurança Pública do Estado de Minas Gerais e C.P.F. 043.988.736-43, mediante as seguintes cláusulas e condições;

PRIMEIRA: CESSÕES DE QUOTAS

O sócio Felipe Leonardo Resende Paranhos, até então possuidor de 35.000 quotas de capital no valor total de R\$ 35.000,00 (Trinta e cinco mil reais), cede e transfere neste ato 35.000 quotas pelo valor nominal, ao sócio Heryck Leonardo Resende Paranhos, dando-lhe plena, geral e irrevogável quitação, declarando ter recebido a importância de R\$ 35.000,00 (Trinta e cinco mil reais), em moeda corrente no país, no ato da assinatura deste;

Parágrafo único:

Em razão da retirada do sócio Felipe Leonardo Resende Paranhos, o sócio Heryck Leonardo Resende Paranhos, na condição de sócio único, RESOLVE, nos termos da legislação aplicável, dar continuidade à sociedade na forma de Sociedade Limitada Unipessoal.

SEGUNDA NOVA DISTRIBUIÇÃO DO CAPITAL SOCIAL

Após as alterações havidas, o capital fica assim distribuído:

	Nº de quotas	Valor R\$
Heryck Leonardo Resende Paranhos	35.000	35.000,00
Total	35.000	35.000,00



Rua Carijós, 424 – Salas 608/609 – Telefax: (31) 3271-9670 * FAX (31) 3271-9680 – CEP 30120-901 – Belo Horizonte - MG

Junta Comercial do Estado de Minas Gerais

Certifico o registro sob o nº 9840493 em 28/12/2022 da Empresa DISTRIBUIDORA PARANHOS ARTIGOS PARA LABORATÓRIOS LTDA -EPP, Nire 31207071646 e protocolo 227207068 - 26/12/2022. Autenticação: 823D55669892B9A80CB6EAB6FEF3D254D5. Mannelly de Paula Bomfim - Secretária-Geral. Para validar este documento, acesse <http://www.jucerng.mg.gov.br> e informe nº do protocolo 22/720.706-8 e o código de segurança zCYS. Esta cópia foi autenticada digitalmente e assinada em 28/12/2022 por Mannelly de Paula Bomfim, Secretária-Geral.

Mannelly de Paula Bomfim
Secretária-Geral

pág. 3/9

CONTEF

ORGANIZAÇÕES CONTÁBEIS LTDA

TERCEIRA: ADMINISTRAÇÃO

A administração da sociedade caberá ao sócio Heryck Leonardo Resende Paranhos, assinando isoladamente, com os poderes e atribuições de administrador, autorizando o uso do nome empresarial;

QUARTA: RETIRADAS PRO-LABORE

O sócio poderá a qualquer tempo, fixar uma retirada mensal pelo exercício da gerência, a título de "Pró-labore", respeitando os limites legais vigentes e tais retiradas serão pagas ou creditadas a débito da conta retirada pró-labore ou outra subsidiária;

CONSOLIDAÇÃO DO CONTRATO SOCIAL

Delibera o sócio único, proceder a consolidação dos atos constitutivos, mediante redação de seu Contrato Social, passando a vigorar com as condições aqui estabelecidas;

PRIMEIRA: DENOMINAÇÃO SOCIAL

A sociedade continuará girando sob a denominação social de **"DISTRIBUIDORA PARANHOS ARTIGOS PARA LABORATÓRIOS LTDA - EPP"**, estabelecida e sediada em Belo Horizonte-MG na rua Niquelina, 1478 loja 9 bairro Paraíso CEP: 30270-050, por prazo indeterminado;

SEGUNDA: OBJETIVO SOCIAL

O objetivo social é o comércio atacadista de reagentes, vidrarias e equipamentos para análise clínicos e industriais; produtos médicos, cirúrgicos, hospitalares (como equipamentos, móveis assépticos, lençóis, fronhas, campos e pacotes cirúrgicos, guardanapos, sacos para coleta de roupas, etc.); kit's laboratoriais e odontológicos; material de limpeza, material de segurança, material hidráulico, material de construção em geral, material elétrico, produtos em fibra de vidro, tanques elétricos e reservatórios, ferramentas, ferragens, tubos diversos; placas de sinalização, tapumes e madeiras diversas, botas de borracha e calçados de segurança, tintas, louças, telhas, ferros, vigas, perfis em aço, ferro fundido, alumínio, registros e válvulas em ferro fundido e em bronze, papéis diversos, higiênicos, laminadas, toalha, material de escritório, bobinas para fax, papel apergaminhado, fita crepe, fita adesiva, teflon, apoio para pés, grampeadores, ventiladores, exaustores, bebedouros e móveis para escritório; descartáveis em geral; suprimentos para informática;

TERCEIRA: CAPITAL SOCIAL

O capital social é de R\$ 35.000,00 (Trinta e cinco mil reais), dividido em 35.000 quotas de valor nominal de R\$ 1,00 (Hum real) cada, integralizadas em moeda corrente do país, assim subscrita;

Rua Carijós, 424 – Salas 608/609 – Telefax: (31) 3271-9670 * FAX (31) 3271-8680 – CEP 30120-801 – Belo Horizonte - MG

Junta Comercial do Estado de Minas Gerais

Certifico o registro sob o nº 9840493 em 28/12/2022 da Empresa DISTRIBUIDORA PARANHOS ARTIGOS PARA LABORATÓRIOS LTDA -EPP, Nire 31207071846 e protocolo 227207068 - 26/12/2022. Autenticação: 823D55669892B9A80CB6EAB8FEF3D254D5. Mannelly de Paula Bomfim - Secretária-Geral. Para validar este documento, acesse <http://www.jucemg.mg.gov.br> e informe nº do protocolo 22/720.706-8 e o código de segurança zCYS. Esta cópia foi autenticada digitalmente e assinada em 28/12/2022 por Mannelly de Paula Bomfim - Secretária-Geral.

03/12/2022



CONTEF
ORGANIZAÇÕES CONTÁBEIS LTDA

	Nº de quotas	Valor R\$
Heryck Leonardo Resende Paranhos	35.000	35.000,00
Total	35.000	35.000,00

QUARTA: INÍCIO DAS ATIVIDADES
A sociedade iniciou suas atividades em 16 de agosto de 2.004 e seu prazo é indeterminado;

QUINTA: INDIVISIBILIDADE DAS QUOTAS
As quotas são divisíveis e poderão ser cedidas ou transferidas a terceiros, mediante alteração contratual pertinente;

SEXTA: RESPONSABILIDADE
A responsabilidade do sócio é restrita ao valor de suas quotas, mas o sócio responde solidariamente pela integralização do capital social;

SÉTIMA: ADMINISTRAÇÃO
A administração da sociedade caberá ao sócio Heryck Leonardo Resende Paranhos, assinando isoladamente, com os poderes e atribuições de administrador, autorizando o uso do nome empresarial;

OITAVA: LUCROS E PREJUÍZOS
Ao término de cada exercício social, em 31 de dezembro o administrador prestará contas justificadas de sua administração, procedendo à elaboração do inventário, do balanço patrimonial e do balanço de resultado econômico, cabendo ao sócio único, na proporção de suas quotas, os lucros e perdas apurados;

NONA: DELIBERAÇÕES DO SÓCIO ÚNICO
Nos quatro meses seguintes ao término do exercício social, o sócio deliberará sobre as contas e designará administrador (es) quando for o caso, sendo que a mesma ocorrerá em data a ser definida como previsto no parágrafo 3º do artigo 1.152 e fica decidido que será comunicada por escrito e não por publicação;



DÉCIMA: ABERTURA DE FILIAL
A sociedade poderá a qualquer tempo, abrir ou fechar filial ou outra dependência, mediante alteração contratual assinada por todos os sócios;

DÉCIMA PRIMEIRA: RETIRADAS PRO-LABORE
O sócio poderá a qualquer tempo, fixar uma retirada mensal pelo exercício da gerência, a título de "Pró-labore", respeitando os limites legais vigentes e tais retiradas serão pagas ou creditadas a débito da conta retirada pró-labore ou outra subsidiária;

Rua Carljós, 424 – Salas 608/609 – Telefax: (31) 3271-9670 * FAX (31) 3271-9680 – CEP 30120-901 – Belo Horizonte - MG



Junta Comercial do Estado de Minas Gerais
Certifico o registro sob o nº 9840493 em 28/12/2022 da Empresa DISTRIBUIDORA PARANHOS ARTIGOS PARA LABORATORIOS LTDA -EPP, Nire 31207071646 e protocolo 227207068 - 26/12/2022. Autenticação: 823D5566989990A80CB6EAB6FEF3D254D5 Marinely de Paula Bomfim - Secretária-Geral. Para validar este documento, acesse <http://www.jucemg.mg.br> e informe nº do protocolo 22/720.706-8 e o código de segurança zCYS Esta cópia foi autenticada digitalmente e assinada em 28/12/2022 por Marinely de Paula Bomfim Secretária-Geral.



Marinely de Paula Bomfim
Secretária-Geral
28/12/2022

CONTEF
ORGANIZAÇÕES CONTÁBEIS LTDA

DÉCIMA SEGUNDA: FALECIMENTO OU INTERDIÇÃO

Em caso de falecimento ou interdição do sócio único a sociedade não se dissolverá, podendo os herdeiros do sócio falecido ou interditado, vir a participar da sociedade, mediante a tomada de contas do falecido ou interditado;

DÉCIMA TERCEIRA: DECLARAÇÃO DE DESIMPEDIMENTO

Declara o sócio único, para os efeitos do disposto no art. 1.011 do Código Civil, sob as penas da lei, que não está sendo processado e nem foi definitivamente condenado em qualquer parte do território nacional pela prática de crime, cuja pena vede ainda que de modo temporário, o acesso às funções ou cargos públicos, ou por crime de prevaricação, falência culposa ou fraudulenta, peita ou suborno ou qualquer ato que o impeça de exercer o comércio ou a administração mercantil;

DÉCIMA QUARTA: CASOS ESPECIAIS

Os casos especiais e as dúvidas porventura suscitadas de futuro, cujas características não foram tratadas neste instrumento, constituindo omissão, serão resolvidos por mútuo consenso ficando eleito o foro de Belo Horizonte-MG, para qualquer ação decorrente da execução do presente instrumento, com dispensa de qualquer outro;

Belo Horizonte, 26 de dezembro de 2022.

Assinam digitalmente o presente ato: Felipe Leonardo Resende Paranhos, brasileiro, solteiro, comerciante, nascido em Belo Horizonte-MG aos 11/09/1984, residente e domiciliado em Belo Horizonte-MG na rua Dona Nancy de Vasconcelos Gomes, 125 Apto. 201 bairro Sagrada Família CEP: 31030-071, portador da carteira de identidade MG-10.252.047, expedida pela Secretaria de Segurança Pública do Estado de Minas Gerais e C.P.F. 058.872.496-33 e Heryck Leonardo Resende Paranhos, brasileiro, casado no regime de comunhão parcial de bens, comerciante, nascido em Belo Horizonte - MG aos 21/05/1981, residente e domiciliado em Belo Horizonte - MG na rua Jose Júlio Ferreira, 170 bairro Fernão Dias CEP: 31910-460, portador da carteira de identidade MG-8.658.846, expedida pela Secretaria de Segurança Pública do Estado de Minas Gerais e C.P.F. 043.988.736-43.



Rua Carijós, 424 – Salas 608/609 – Telefax: (31) 3271-9670 * FAX (31) 3271-9680 – CEP 30120-901 – Belo Horizonte - MG



Junta Comercial do Estado de Minas Gerais

Certifico o registro sob o nº 9840493 em 28/12/2022 da Empresa DISTRIBUIDORA PARANHOS ARTIGOS PARA LABORATORIOS LTDA -EPP, Nire 31207071646 e protocolo 227207068 - 26/12/2022. Autenticação: 823D55669892B9A80CB6EAB6FEF3D254D5. Marinely de Paula Bomfim - Secretária-Geral. Para validar este documento, acesse <http://www.juceamg.mg.gov.br> e informe nº do protocolo 22/720.706-8 e o código de segurança zCYS Esta cópia foi autenticada digitalmente e assinada em 28/12/2022 por Marinely de Paula Bomfim Secretária-Geral.

SECRETARIA GERAL

pág. 6/9



JUNTA COMERCIAL DO ESTADO DE MINAS GERAIS

Registro Digital

Documento Principal

Identificação do Processo		
Número do Protocolo	Número do Processo Módulo Integrador	Data
22/720.706-8	MGN2284316615	26/12/2022

Identificação do(s) Assinante(s)	
CPF	Nome
058.872.496-33	FELIPE LEONARDO RESENDE PARANHOS
043.988.736-43	HERYCK LEONARDO RESENDE PARANHOS

Junta Comercial do Estado de Minas Gerais



Página 1 de 1



Junta Comercial do Estado de Minas Gerais

Certifico o registro sob o nº 9840493 em 28/12/2022 da Empresa DISTRIBUIDORA PARANHOS ARTIGOS PARA LABORATORIOS LTDA -EPP, Nire 31207071646 e protocolo 227207068 - 26/12/2022. Autenticação: 823D556698928A80CB6EAB6FEF3D254D5. Marinely de Paula Bomfim - Secretária-Geral. Para validar este documento, acesse <http://www.jucemg.mg.gov.br> e informe nº do protocolo 22/720.706-8 e o código de segurança zCYS Esta cópia foi autenticada digitalmente e assinada em 28/12/2022 por Marinely de Paula Bomfim Secretária-Geral.

SECRETARIA GERAL

pág. 7/9



Sistema Nacional de Registro de Empresas Mercantil - SINREM
Governo do Estado de Minas Gerais
Secretaria de Estado da Fazenda de Minas Gerais
Junta Comercial do Estado de Minas Gerais

TERMO DE AUTENTICAÇÃO - REGISTRO DIGITAL

Certifico que o ato, assinado digitalmente, da empresa DISTRIBUIDORA PARANHOS ARTIGOS PARA LABORATORIOS LTDA -EPP, de NIRE 3120707164-6 e protocolado sob o número 22/720.706-8 em 26/12/2022, encontra-se registrado na Junta Comercial sob o número 9840493, em 28/12/2022. O ato foi deferido eletronicamente pelo examinador Maria da Piedade Sousa.

Certifica o registro, a Secretária-Geral, Marinely de Paula Bomfim. Para sua validação, deverá ser acessado o sitio eletrônico do Portal de Serviços / Validar Documentos (<https://portalservicos.jucemg.mg.gov.br/Portal/pages/imagemProcesso/viaUnica.jsf>) e informar o número de protocolo e chave de segurança.

Capa de Processo

Assinante(s)	
CPF	Nome
043.988.736-43	HERYCK LEONARDO RESENDE PARANHOS
058.872.496-33	FELIPE LEONARDO RESENDE PARANHOS

Documento Principal

Assinante(s)	
CPF	Nome
043.988.736-43	HERYCK LEONARDO RESENDE PARANHOS
058.872.496-33	FELIPE LEONARDO RESENDE PARANHOS

Belo Horizonte, quarta-feira, 28 de dezembro de 2022



Documento assinado eletronicamente por Maria da Piedade Sousa, Servidor(a) Público(a), em 28/12/2022, às 09:36 conforme horário oficial de Brasília.



A autenticidade desse documento pode ser conferida no portal de serviços da jucemg informando o número do protocolo 22/720.706-8.

Página 1 de 1



Junta Comercial do Estado de Minas Gerais

Certifico o registro sob o nº 9840493 em 28/12/2022 da Empresa DISTRIBUIDORA PARANHOS ARTIGOS PARA LABORATORIOS LTDA -EPP, Nire 31207071646 e protocolo 227207068 - 26/12/2022. Autenticação: 823D55669992B9A80CB6EAB6FEF3D254D5. Marinely de Paula Bomfim - Secretária-Geral. Para validar este documento, acesse <http://www.jucemg.mg.gov.br> e informe nº do protocolo 22/720.706-8 e o código de segurança zCYS Esta cópia foi autenticada digitalmente e assinada em 28/12/2022 por Marinely de Paula Bomfim Secretária-Geral.

SECRETARIA GERAL
SECRETARIA GERAL

pág. 8/9



JUNTA COMERCIAL DO ESTADO DE MINAS GERAIS
Registro Digital

O ato foi deferido e assinado digitalmente por :

Identificação do(s) Assinante(s)	
CPF	Nome
873.638.956-00	MARINELY DE PAULA BOMFIM

Junta Comercial do Estado de Minas Gerais



Belo Horizonte, quarta-feira, 28 de dezembro de 2022



Assinaturas manuscritas



CNH Digital

Departamento Nacional de Trânsito

REPUBLICA FEDERATIVA DO BRASIL DEPARTAMENTO NACIONAL DE TRÂNSITO CAPITANIA NACIONAL DE HABILITAÇÃO		M G
NOME BERYCK LEONARDO RESORRE PEREIRAS		
DOC IDENTIDADE/ORG EMISSOR 988459846 SSP MS		
CPF 043.988.736-53		DATA NASCIMENTO 21/05/1981
FILIAÇÃO JOÃO ANTONIO BARANHOE LEAO		
ENDEREÇO SERRAS DA CONSOLAÇÃO RESERVA DE PARANÉCIO		
PERMISSÃO A	ACE B	CAT. HAB. D
Nº REGISTRO 00949065128	VALIDADE 04/07/2024	1ª HABILITAÇÃO 19/11/1999
OBSERVAÇÕES A		
ASSINATURA DO PORTADOR		
LOCAL BELO HORIZONTES, MG	DATA EMISSÃO 05/07/2019	
ASSINADO DIGITALMENTE DEPARTAMENTO NACIONAL DE TRÂNSITO		
64582214017 MG594299270		
MINAS GERAIS		
DENATRAN		CONTRAN

QR-CODE

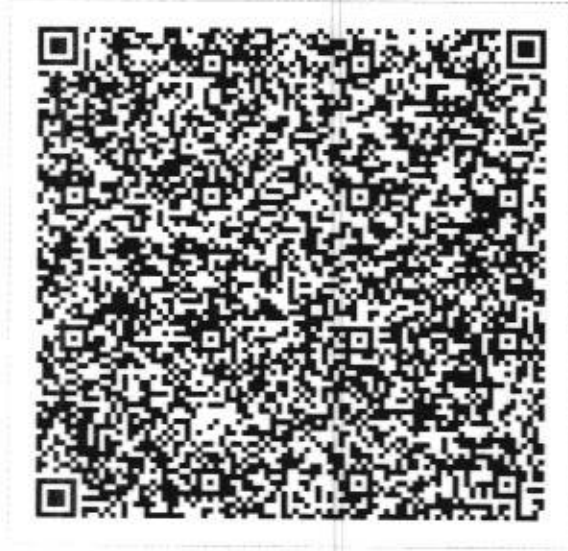

Documento assinado com certificado digital em conformidade com a Medida Provisória nº 2200-2/2001. Sua validade poderá ser confirmada por meio da comparação deste arquivo digital com o arquivo de assinatura (.p7s) no endereço:
< <http://www.serpro.gov.br/assinador-digital> >

SERPRO / DENATRAN



 REPÚBLICA FEDERATIVA DO BRASIL CADASTRO NACIONAL DA PESSOA JURÍDICA		
NÚMERO DE INSCRIÇÃO 06.867.357/0001-58 MATRIZ	COMPROVANTE DE INSCRIÇÃO E DE SITUAÇÃO CADASTRAL	DATA DE ABERTURA 02/08/2004
NOME EMPRESARIAL DISTRIBUIDORA PARANHOS ARTIGOS PARA LABORATORIOS LTDA		
TÍTULO DO ESTABELECIMENTO (NOME DE FANTASIA) *****		PORTE EPP
CÓDIGO E DESCRIÇÃO DA ATIVIDADE ECONÔMICA PRINCIPAL 46.45-1-01 - Comércio atacadista de instrumentos e materiais para uso médico, cirúrgico, hospitalar e de laboratórios		
CÓDIGO E DESCRIÇÃO DAS ATIVIDADES ECONÔMICAS SECUNDÁRIAS 46.42-7-02 - Comércio atacadista de roupas e acessórios para uso profissional e de segurança do trabalho 46.45-1-03 - Comércio atacadista de produtos odontológicos 46.47-8-01 - Comércio atacadista de artigos de escritório e de papelaria 46.51-6-01 - Comércio atacadista de equipamentos de informática 46.51-6-02 - Comércio atacadista de suprimentos para informática 46.69-9-99 - Comércio atacadista de outras máquinas e equipamentos não especificados anteriormente; partes e peças 46.72-9-00 - Comércio atacadista de ferragens e ferramentas		
CÓDIGO E DESCRIÇÃO DA NATUREZA JURÍDICA 206-2 - Sociedade Empresária Limitada		
LOGRADOURO R NIQUELINA	NÚMERO 1478	COMPLEMENTO LOJA 9
CEP 30.270-050	BAIRRO/DISTRITO PARAISO	MUNICÍPIO BELO HORIZONTE
		UF MG
ENDEREÇO ELETRÔNICO CONTEFORGANIZACOES@GMAIL.COM		TELEFONE (31) 3524-2700/ (31) 3271-9670
ENTE FEDERATIVO RESPONSÁVEL (EFR) *****		
SITUAÇÃO CADASTRAL ATIVA		DATA DA SITUAÇÃO CADASTRAL 02/08/2004
MOTIVO DE SITUAÇÃO CADASTRAL *****		
SITUAÇÃO ESPECIAL *****		DATA DA SITUAÇÃO ESPECIAL *****



Aprovado pela Instrução Normativa RFB nº 1.863, de 27 de dezembro de 2018.

Emitido no dia 24/04/2023 às 12:16:36 (data e hora de Brasília).

Página: 1/1

Consulta Quadro de Sócios e Administradores - QSA

CNPJ:	06.867.357/0001-58
NOME EMPRESARIAL:	DISTRIBUIDORA PARANHOS ARTIGOS PARA LABORATORIOS LTDA
CAPITAL SOCIAL:	R\$35.000,00 (Trinta e cinco mil reais)

O Quadro de Sócios e Administradores(QSA) constante da base de dados do Cadastro Nacional da Pessoa Jurídica (CNPJ) é o seguinte:

Nome/Nome Empresarial:	HERYCK LEONARDO RESENDE PARANHOS
Qualificação:	49-Sócio-Administrador

Para informações relativas à participação no QSA, acessar o e-CAC com certificado digital ou comparecer a uma unidade da RFB.

Emitido no dia 24/04/2023 às 12:17 (data e hora de Brasília).



A handwritten signature or mark, possibly a stylized letter 'P' or similar.

A handwritten signature or mark, possibly a stylized letter 'A' or similar.

A handwritten signature or mark, possibly a stylized letter 'R' or similar.



MINISTÉRIO DA FAZENDA
Secretaria da Receita Federal do Brasil
Procuradoria-Geral da Fazenda Nacional

**CERTIDÃO NEGATIVA DE DÉBITOS RELATIVOS AOS TRIBUTOS FEDERAIS E À DÍVIDA
ATIVA DA UNIÃO**

Nome: DISTRIBUIDORA PARANHOS ARTIGOS PARA LABORATORIOS LTDA
CNPJ: 06.867.357/0001-58

Ressalvado o direito de a Fazenda Nacional cobrar e inscrever quaisquer dívidas de responsabilidade do sujeito passivo acima identificado que vierem a ser apuradas, é certificado que não constam pendências em seu nome, relativas a créditos tributários administrados pela Secretaria da Receita Federal do Brasil (RFB) e a inscrições em Dívida Ativa da União (DAU) junto à Procuradoria-Geral da Fazenda Nacional (PGFN).

Esta certidão é válida para o estabelecimento matriz e suas filiais e, no caso de ente federativo, para todos os órgãos e fundos públicos da administração direta a ele vinculados. Refere-se à situação do sujeito passivo no âmbito da RFB e da PGFN e abrange inclusive as contribuições sociais previstas nas alíneas 'a' a 'd' do parágrafo único do art. 11 da Lei nº 8.212, de 24 de julho de 1991.

A aceitação desta certidão está condicionada à verificação de sua autenticidade na Internet, nos endereços <<http://rfb.gov.br>> ou <<http://www.pgfn.gov.br>>.

Certidão emitida gratuitamente com base na Portaria Conjunta RFB/PGFN nº 1.751, de 2/10/2014.

Emitida às 09:24:11 do dia 30/12/2022 <hora e data de Brasília>.

Válida até 28/06/2023.

Código de controle da certidão: **B1E8.1E3E.9D9B.6467**

Qualquer rasura ou emenda invalidará este documento.





SECRETARIA DE ESTADO DE FAZENDA DE MINAS GERAIS

CERTIDÃO DE DÉBITOS TRIBUTÁRIOS

Negativa

CERTIDÃO EMITIDA EM:
12/05/2023CERTIDÃO VALIDA ATÉ:
10/08/2023

NOME/NOME EMPRESARIAL: DISTRIBUIDORA PARANHOS ARTIGOS PARA LABORATORIOS LTDA

INSCRIÇÃO ESTADUAL: 062304559-00-38

CNPJ/CPF: 06.867.357/0001-58

SITUAÇÃO: Ativo

LOGRADOURO: RUA NIQUELINA

NÚMERO: 1478

COMPLEMENTO: LOJA 9.

BAIRRO: PARAISO

CEP: 30270050

DISTRITO/POVOADO:

MUNICÍPIO: BELO HORIZONTE

UF: MG

Ressalvado o direito de a Fazenda Pública Estadual cobrar e inscrever quaisquer débitos de responsabilidade do sujeito passivo acima identificado que vierem a ser apuradas, é certificado que:

1. Não constam débitos relativos a tributos administrados pela Fazenda Pública Estadual e/ou Advocacia Geral do Estado;

2. No caso de utilização para lavratura de escritura pública ou registro de formal de partilha, de carta de adjudicação expedida em autos de inventário ou de arrolamento, de sentença em ação de separação judicial, divórcio, ou de partilha de bens na união estável e de escritura pública de doação de bens imóveis, esta certidão somente terá validade se acompanhada da Certidão de Pagamento / Desoneração do ITCD, prevista no artigo 39 do Decreto 43.981/2005.

Certidão válida para todos os estabelecimentos da empresa, alcançando débitos tributários do sujeito passivo em Fase Administrativa ou inscritos em Dívida Ativa.

IDENTIFICAÇÃO

NÚMERO DO PTA

DESCRIÇÃO

A autenticidade desta certidão deverá ser confirmada no sítio da Secretaria de Estado de Fazenda de Minas Gerais em www.fazenda.mg.gov.br => certidão de débitos tributários => certificar documentos

CÓDIGO DE CONTROLE DE CERTIDÃO: 2023000646466490





Prefeitura de Belo Horizonte
Secretaria Municipal de Fazenda
Subsecretaria da Receita Municipal

CONFIRMAÇÃO DE AUTENTICIDADE
CERTIDÃO POSITIVA COM EFEITO NEGATIVO
PLENA PESSOA JURIDICA

REGISTROS DE ACESSOCodigo de Controle: **ADLIKHPPMJ**Certidão nº **23.108.646** Exercício: **2023**Emissão em: **04/05/2023**Requerimento em: **15:22:31**Validade: **03/06/2023**

Nome: **DISTRIBUIDORA PARANHOS ARTIGOS PARA LABORATORIOS LTDA**
CNPJ: **06.867.357.0001.58**

Ressalvando a Prefeitura Municipal de Belo Horizonte o direito de cobrar debitos posteriormente apurados, a Diretoria de Arrecadação, Cobranca e Divida Ativa da Secretaria Municipal de Fazenda, no uso de suas atribuições legais, certifica que o Contribuinte acima encontra-se regular com a Fazenda Publica Municipal, em relação aos Tributos, Multas e Precos inscritos ou não em divida ativa.

RESSALVAS

Existe(m) lancamento(s) a vencer

Existe(m) lancamento(s) com parcelamento em andamento

DOCUMENTO GRATUITO - <http://cndonline.siatu.pbh.gov.br>DOCUMENTO GRATUITO - <http://cndonline.siatu.pbh.gov.br>



Prefeitura de Belo Horizonte
Secretaria Municipal de Fazenda
Subsecretaria da Receita Municipal

**DOCUMENTO AUXILIAR DA
CERTIDÃO POSITIVA COM EFEITO NEGATIVO
PLENA PESSOA JURIDICA**

REGISTROS DE ACESSO

Código de Controle: **ADLIKHPPMJ**

Documento/Certidão nº **23.108.646** Exercício: **2023**

Emissão em: **04/05/2023**

Requerimento em: **15:22:31**

Validade: **03/06/2023**

Nome: **DISTRIBUIDORA PARANHOS ARTIGOS PARA LABORATORIOS LTDA**

CNPJ: **06.867.357.0001.58**

Ressalvando a Prefeitura Municipal de Belo Horizonte o direito de cobrar débitos posteriormente apurados, a Diretoria de Arrecadação, Cobrança e Dívida Ativa da Secretaria Municipal de Fazenda, no uso de suas atribuições legais, certifica que o Contribuinte acima encontra-se regular com a Fazenda Pública Municipal, em relação aos Tributos, Multas e Precos inscritos ou não em dívida ativa.

RESSALVAS

Existe(m) lançamento(s) a vencer

Existe(m) lançamento(s) com parcelamento em andamento

Nos termos do Decreto 15.927/2015 este documento auxiliar é a representação gráfica da certidão de débitos e situação fiscal, não substituindo a certidão, que será obtida no Portal da PBH, por meio da autenticação dos registros de acesso deste documento.



Voltar

Imprimir

**Certificado de Regularidade
do FGTS - CRF**

Inscrição: 06.867.357/0001-58
Razão Social: DISTRIBUIDORA PARANHOS ARTIGOS PARA LABORATORIOS LTDA
Endereço: R NIQUELINA 1478 LOJA 9 / PARAISO / BELO HORIZONTE / MG / 30270-050

A Caixa Econômica Federal, no uso da atribuição que lhe confere o Art. 7, da Lei 8.036, de 11 de maio de 1990, certifica que, nesta data, a empresa acima identificada encontra-se em situação regular perante o Fundo de Garantia do Tempo de Serviço - FGTS.

O presente Certificado não servirá de prova contra cobrança de quaisquer débitos referentes a contribuições e/ou encargos devidos, decorrentes das obrigações com o FGTS.

Validade: 11/05/2023 a 09/06/2023

Certificação Número: 2023051101044955031008

Informação obtida em 12/05/2023 15:47:23

A utilização deste Certificado para os fins previstos em Lei esta condicionada a verificação de autenticidade no site da Caixa:
www.caixa.gov.br





PODER JUDICIÁRIO
JUSTIÇA DO TRABALHO

CERTIDÃO NEGATIVA DE DÉBITOS TRABALHISTAS

Nome: DISTRIBUIDORA PARANHOS ARTIGOS PARA LABORATORIOS LTDA (MATRIZ E FILIAIS)

CNPJ: 06.867.357/0001-58

Certidão nº: 3670677/2023

Expedição: 26/01/2023, às 09:13:42

Validade: 25/07/2023 - 180 (cento e oitenta) dias, contados da data de sua expedição.

Certifica-se que **DISTRIBUIDORA PARANHOS ARTIGOS PARA LABORATORIOS LTDA (MATRIZ E FILIAIS)**, inscrito(a) no CNPJ sob o nº **06.867.357/0001-58**, **NÃO CONSTA** como inadimplente no Banco Nacional de Devedores Trabalhistas.

Certidão emitida com base nos arts. 642-A e 883-A da Consolidação das Leis do Trabalho, acrescentados pelas Leis ns.º 12.440/2011 e 13.467/2017, e no Ato 01/2022 da CGJT, de 21 de janeiro de 2022. Os dados constantes desta Certidão são de responsabilidade dos Tribunais do Trabalho.

No caso de pessoa jurídica, a Certidão atesta a empresa em relação a todos os seus estabelecimentos, agências ou filiais.

A aceitação desta certidão condiciona-se à verificação de sua autenticidade no portal do Tribunal Superior do Trabalho na Internet (<http://www.tst.jus.br>).

Certidão emitida gratuitamente.

INFORMAÇÃO IMPORTANTE

Do Banco Nacional de Devedores Trabalhistas constam os dados necessários à identificação das pessoas naturais e jurídicas inadimplentes perante a Justiça do Trabalho quanto às obrigações estabelecidas em sentença condenatória transitada em julgado ou em acordos judiciais trabalhistas, inclusive no concernente aos recolhimentos previdenciários, a honorários, a custas, a emolumentos ou a recolhimentos determinados em lei; ou decorrentes de execução de acordos firmados perante o Ministério Público do Trabalho, Comissão de Conciliação Prévia ou demais títulos que, por disposição legal, contiver força executiva.





Tribunal de Justiça do Estado de Minas Gerais

BELO HORIZONTE

CERTIDÃO CÍVEL DE FALÊNCIA E CONCORDATA NEGATIVA

CERTIFICO que, revendo os registros de distribuição de ação de NATUREZA CÍVEL nesta comarca, até a presente data, nas ações específicas de Concordata Preventiva / Suspensiva, Falência de Empresários, Sociedades Empresariais, Microempresas e Empresas de Pequeno Porte, Recuperação Extrajudicial, Recuperação Judicial, NADA CONSTA em tramitação contra:

Nome: DISTRIBUIDORA PARANHOS ARTIGOS PARA LABORATORIOS LTDA
CNPJ: 06.867.357/0001-58

Observações:

a) Certidão expedida gratuitamente através da internet, nos termos do caput do art. 8º da Resolução 121/2010 do Conselho Nacional de Justiça;

b) a informação do número do CPF/CNPJ é de responsabilidade do solicitante da certidão, sendo pesquisados o nome e o CPF/CNPJ exatamente como digitados;

c) ao destinatário cabe conferir o nome e a titularidade do número do CPF/CNPJ informado, podendo confirmar a autenticidade da Certidão no portal do Tribunal de Justiça do Estado de Minas Gerais (<http://www.tjmg.jus.br>), pelo prazo de 3 (três) meses após a sua expedição;

d) esta Certidão inclui os processos físicos e eletrônicos, onde houver sido implantado o Processo Judicial Eletrônico - PJe, o Sistema CNJ (Ex-Projudi) e o SEEU - Sistema Eletrônico de Execução Unificada, tendo a mesma validade da certidão emitida diretamente no Fórum e abrange os processos da Justiça Comum, do Juizado Especial e da Turma Recursal apenas da comarca pesquisada, com exceção do SEEU, cujo sistema unificado abrange todas as comarcas do Estado;

e) A presente certidão não faz referência a período de anos, uma vez que somente se refere à existência de feitos judiciais em andamento (processos ativos) contra o nome pesquisado, conforme Provimento 355/2018 da Corregedoria Geral de Justiça.

A presente certidão NÃO EXCLUI a possibilidade da existência de outras ações de natureza diversa daquelas aqui mencionadas.

Certidão solicitada em 03 de Maio de 2023 às 11:38



BELO HORIZONTE, 03 de Maio de 2023 às 11:38

Código de Autenticação: 2305-0311-3813-0349-1188

Para validar esta certidão, acesse o site do TJMG (www.tjmg.jus.br) em Certidão Judicial/AUTENTICIDADE DA CERTIDÃO /AUTENTICAÇÃO 2 informando o código.

ATENÇÃO: Documento composto de 1 folhas(s). Documento emitido por processamento eletrônico. Qualquer emenda ou rasura gera sua invalidade e será considerada como indício de possível adulteração ou tentativa de fraude.

1 de 1



ALVARÁ DE AUTORIZAÇÃO SANITÁRIA

Nº 2022080808 - PROCESSO: 160712 - VALIDADE: 27/10/2024

A Gerência de Vigilância Sanitária da Prefeitura Municipal de Belo Horizonte, nos termos da Lei Municipal nº 7031, de 12 de janeiro de 1996, concede o Alvará Sanitário para o estabelecimento:

DISTRIBUIDORA PARANHOS ARTIGOS PARA LABORATORIOS LTDA - CNPJ/CPF: 06867357000158

Estabelecido: RUA NIQUELINA, N° 1478 LOJA 9 - Bairro: PARAISO - CEP: 30270050

Que exerce(m) a(s) atividade(s) de:

COMÉRCIO ATACADISTA DE PRODUTOS ODONTOLÓGICOS - CNAE/CBO: 4645103

COMÉRCIO ATACADISTA DE INSTRUMENTOS E MATERIAIS PARA USO MÉDICO, CIRÚRGICO, HOSPITALAR E DE LABORATÓ - CNAE/CBO: 4645101

Com a(s) seguinte(s) especialidade(s):

DISTRIBUIDOR DE PRODUTOS ODONTOLÓGICOS

DISTRIBUIDOR DE PRODUTOS DE HIGIENE, LIMPEZA E CONSERVAÇÃO DOMICILIAR

DISTRIBUIDOR DE INSTRUMENTOS E MATERIAIS PARA USO MÉDICO, CIRÚRGICO, HOSPITALAR E DE LABORATÓRIO

Atividade(s) dispensada(s) de licenciamento sanitário municipal:

COMERCIO ATACADISTA DE EQUIPAMENTOS DE INFORMATICA - CNAE/CBO: 4651601

COMERCIO ATACADISTA DE SUPRIMENTOS DE INFORMATICA - CNAE/CBO: 4651602

COMERCIO ATACADISTA DE FERRAGENS E FERRAMENTAS - CNAE/CBO: 4672000

COMERCIO ATACADISTA DE ARTIGOS DE ESCRITÓRIO E DE PAPELARIA - CNAE/CBO: 4647801

COMERCIO ATACADISTA DE OUTRAS MAQUINAS E EQUIPAMENTOS NAO ESPECIFICADOS ANTERIORMENTE, PARTES E PECAS - CNAE/CBO: 4669999

COMERCIO ATACADISTA DE ROUPAS E ACESSORIOS PARA USO PROFISSIONAL E DE SEGURANCA DO TRABALHO - CNAE/CBO: 4642702

Estabelecimento funciona sob a responsabilidade técnica de:

ROSIMAR NASCIMENTO CARDOSO - profissional inscrito no CONSELHO REGIONAL DE FARMACIA, sob Nº 41561



se compromete(m) a: Observar as boas práticas de fabricação e/ou serviço e a não transgredir as normas legais e regulamentares destinadas à promoção, recuperação e defesa da saúde, referentes às atividades exercidas. O não cumprimento das mesmas implicará na imposição de penalidades da legislação sanitária municipal, podendo resultar inclusive no cancelamento deste alvará e/ou interdição do estabelecimento.

Belo Horizonte 27/10/2022

Alvará de Autorização Sanitária emitido por meio eletrônico conforme previsto no Artigo 19 da Lei Municipal 7031 de 1996 e regulamentado pelo Decreto Municipal nº 17944 de 28 de abril de 2022 e pela Portaria SMSA/SUS-BH nº 0221/2022.

- 1) Sempre que houver alteração das informações contidas neste Alvará, essa deverá ser comunicada à Vigilância Sanitária;
- 2) Este Alvará deverá ser afixado em local visível ao público, sob pena de multa.
- 3) O Alvará de Autorização Sanitária é o documento que formaliza a licença para exercício das atividades econômicas efetivamente exercidas no local, no âmbito da Vigilância Sanitária.

ALVARÁ DE LOCALIZAÇÃO E FUNCIONAMENTO - Pessoa Jurídica

Nº do Alvará: 2019014734 **Data Concessão:** 27/05/2019 **Data de Validade:** 27/05/2024
Nº do Processo de Concessão: 01.056.607.19-72 **Nº do Protocolo de Solicitação (SIASP):** 0336677-001
SITUAÇÃO: Ativo **Responsável:** 0793322 - Gerência de Licenciamento de Atividades

Ateste a validade deste documento no endereço eletrônico: alf.siatu.pbh.gov.br

DADOS DO LICENCIADO

CNPJ: 06.867.357/0001-58 **Inscr. Municipal:** 0.189.563/001-8 **Data de Registro:** 02/04/2019
Razão Social: DISTRIBUIDORA PARANHOS ARTIGOS PARA LABORATORIOS LTDA
Nome Fantasia:
O local é residência de um dos sócios da empresa: Não

DADOS DO IMÓVEL

Área utilizada(m²): 80,00

Endereço

Logradouro: RUA NIQUELINA
Nº: 1478 **Complemento:** LOJA:9;
Bairro: PARAISO
Município: Belo Horizonte **CEP:** 30270-050
Índice Cadastral do IPTU: 451064 016 010X **Tipo de imóvel constante no IPTU:** LOJA



Permissividade da Via: Vias de Caráter Misto **Regional:** LESTE - L3
Zoneamento: ZAP - ZONA DE ADENSAMENTO PREFERENCIAL **Class.Via:** COLETORA
ADE: não inserido 10m <= LARGURA DA VIA < 15m

ATIVIDADES

Código	Descrição	Subcategoria	Tipologia
467290000	COMERCIO ATACADISTA DE FERRAGENS E FERRAMENTAS (Grupo III)	COMÉRCIO	Comércio atacadista de materiais de construção
465160200	COMERCIO ATACADISTA DE SUPRIMENTOS DE INFORMATICA (Grupo II)	COMÉRCIO	Comércio atacadista de artigos de uso técnico profissional, máquinas, equipamentos e ferramentas
465160100	COMERCIO ATACADISTA DE EQUIPAMENTOS DE INFORMATICA (Grupo II)	COMÉRCIO	Comércio atacadista de artigos de uso técnico profissional, máquinas, equipamentos e ferramentas
466999900	COMERCIO ATACADISTA DE OUTRAS MAQUINAS E EQUIPAMENTOS NAO ESPECIFICADOS ANTERIORMENTE, PARTES E PECAS (Grupo III)	COMÉRCIO	Comércio atacadista de artigos de uso técnico profissional, máquinas, equipamentos e ferramentas
464510100	COMERCIO ATACADISTA DE INSTRUMENTOS E MATERIAIS PARA USO MEDICO, CIRURGICO, HOSPITALAR E LABORATORIOS (Grupo II)	COMÉRCIO	Comércio atacadista de artigos de uso técnico profissional, máquinas, equipamentos e ferramentas
464780100	COMERCIO ATACADISTA DE ARTIGOS DE ESCRITORIO E DE PAPELARIA (Grupo II)	COMÉRCIO	Comércio atacadista de artigos de uso técnico profissional, máquinas, equipamentos e ferramentas
464510300	COMERCIO ATACADISTA DE PRODUTOS ODONTOLOGICOS (Grupo II)	COMÉRCIO	Comércio atacadista de artigos de uso técnico profissional, máquinas, equipamentos e ferramentas
464270200	COMERCIO ATACADISTA DE ROUPAS E ACESSORIOS PARA USO PROFISSIONAL E DE SEGURANCA DO TRABALHO (Grupo II)	COMÉRCIO	Comércio atacadista de artigos de uso pessoal e doméstico

EXIGÊNCIAS ESPECÍFICAS PARA O FUNCIONAMENTO

Atividade: COMERCIO ATACADISTA DE FERRAGENS E FERRAMENTAS

- Necessário realizar medidas para viabilizar a carga e a descarga no local.

DOCUMENTO MUNICIPAL DE LICENÇA - DML

Atividade: **COMERCIO ATACADISTA DE OUTRAS MAQUINAS E EQUIPAMENTOS NAO ESPECIFICADOS ANTERIORMENTE, PARTES E PECAS**

- Necessário realizar medidas para viabilizar a carga e a descarga no local.

CONDIÇÕES GERAIS PARA FUNCIONAMENTO

- Para o funcionamento, deverão ser atendidas as normas sanitárias, ambientais, de segurança e de acessibilidade.
- Havendo alteração no estabelecimento que implique em desconformidade com os dados deste documento, deverá ser providenciado novo licenciamento.
- Em caso de edificação condominial, o atendimento ao disposto na convenção de condomínio e no código civil é de total responsabilidade do licenciado.
- Em imóveis do patrimônio público, é necessária a apresentação de Termo de Permissão de uso emitido pelo órgão proprietário do imóvel.
- Caso sejam utilizados lotes lindeiros a outro(s) logradouro(s), deverá ser verificada a possibilidade de aplicação do Art. 71-B da Lei 7.166/96, alterado pelo Art. 64 da lei 9.959/2010.
- A emissão de ruídos, sons e vibrações deverão obedecer às determinações da Lei 9.505/2008.
- A área utilizada deve ser compatível com o exercício da atividade, não sendo admitida a utilização de espaço público para o exercício da mesma.
- Os endereços dos imóveis de Belo Horizonte estão sendo consolidados desde janeiro/2012. Caso seja necessário, o endereço constante nesse documento poderá ser alterado, conforme Art. 41 da Lei Municipal n.º 9.691 de 19/01/2009.
- "Este empreendimento poderá participar do Programa de Certificação em Sustentabilidade Ambiental de Belo Horizonte. Maiores informações no sítio do Programa de Certificação (cesa.pbh.gov.br), no Portal de Serviços (<http://portaldeservicos.pbh.gov.br>), no Sistema de Atendimento ao Cidadão - SACWeb e/ou através do telefone 156."
- Proibida a utilização e/ou comercialização de qualquer produto em vias e logradouros públicos.
- A instalação de engenho de publicidade (placas ou similares), em estabelecimentos não residenciais, depende de licenciamento prévio junto à Prefeitura, conforme Art. 281 do Código de Posturas, Lei 8.616/03.
- A instalação de toldos no afastamento frontal ou no passeio depende de licenciamento prévio junto à Prefeitura, conforme Art. 84 do Código de Posturas, Lei 8.616/03.

OBSERVAÇÕES

DISPENSADO DO LICENCIAMENTO AMBIENTAL PELA DISPENSA Nº ISPE19U2XE3TXIZ (CONSULTA Nº 8881900283529), POR NÃO POSSUIR REPERCUSSÃO AMBIENTAL SIGNIFICATIVA.



Consultas / Funcionamento de Empresa Nacional / Resultado / Detalhamento

Dados da Empresa Nacional

Razão Social DISTRIBUIDORA PARANHOS ARTIGOS PARA LABORATÓRIOS LTDA	CNPJ 06.867.357/0001-58
Nome Fantasia DISTRIBUIDORA PARANHOS	
Endereço na Internet	SAC
Endereço Completo R NIQUELINA, 1478 LOJA 9 - PARAISO CEP: 30.270-050	Cidade/UF BELO HORIZONTE/MG
Responsável Técnico ROSIMAR NASCIMENTO CARDOSO	Responsável Legal FELIPE LEONARDO RESENDE PARANHOS

Dados do Cadastro

Cadastro Nº 8.02603-2 (KH36M5HHY1H)	Data do Cadastro 29/08/2005	Situação <input type="button" value="Ativa"/>
Nº do Processo 25351.176628/2005-49	Cadastro 8 - Produtos para Saúde (Correlatos)	

Atividades / Classes

Armazenar

- Correlato

Distribuir

- Correlato

Expedir

- Correlato





ATIVIDADE/CLASSE
ARMAZENAR: CORRELATOS
DISTRIBUIR: CORRELATOS
EXPEDIR: CORRELATOS

EMPRESA: BICARE COMÉRCIO E IMPORTAÇÃO DE IMPLANTES LTDA
ENDERECO: RUA MINISTRO NELSON HUNGRIA, Nº 239
BAIRRO: VILA TRAMONTANA CEP: 05690050 - SÃO PAULO/SP
CNPJ: 11.220.877/0001-04
PROCESSO: 25351.612865/2016-11 AUTORIZAÇÃO
P43X3698XX1 (8.069233)

EMPRESA: VIA BARCELONA TRANSPORTES LTDA EPP
ENDERECO: RUA DOS MARMORES 336
BAIRRO: PROSPERIDADE CEP: 09550590 - SÃO CATTANO DO SUL/SP
CNPJ: 24.189.426-0001-01
PROCESSO: 25351.240495/2017-14 AUTORIZAÇÃO
086142X05H0H (8.15086.1)

EMPRESA: SUPRI ARTIGOS MEDICO-HOSPITALARES LTDA
ENDERECO: AV PRESIDENTE VARGAS 1265 SALA 604 FIDF-TRIO
BAIRRO: JARDIM SÃO LUIZ CEP: 14020272 - RIBEIRÃO PRETO/SP
CNPJ: 07.260.050/0001-57
PROCESSO: 25351.489157/2006-17 AUTORIZAÇÃO
1UX96WU5Y198 (8.03512.4)

EMPRESA: ARTEMED IMPORTAÇÃO, EXPORTAÇÃO E COMERCIO DE ARTIGOS MEDICOS E COSMETICOS LTDA - ME
ENDERECO: R LAPAPOS Nº 356 SALA 01
BAIRRO: BARCELONA CEP: 09351230 - SÃO CATTANO DO SUL/SP
CNPJ: 07.753.885-0001-78
PROCESSO: 25094.056074/2008-17 AUTORIZAÇÃO
PY07H5652M47 (8.05056.2)

EMPRESA: ARTEMED IMPORTAÇÃO, EXPORTAÇÃO E COMERCIO DE ARTIGOS MEDICOS E COSMETICOS LTDA - ME
ENDERECO: R LAPAPOS Nº 356 SALA 01
BAIRRO: BARCELONA CEP: 09351230 - SÃO CATTANO DO SUL/SP
CNPJ: 07.753.885-0001-78
PROCESSO: 25094.056074/2008-17 AUTORIZAÇÃO
PY07H5652M47 (8.05056.2)

EMPRESA: NORTE GREEN COMÉRCIO DE PRODUTOS FARMACÉUTICOS E HOSPITALARES LTDA - ME
ENDERECO: R PARNEIRAS 12 LOTE 12 CONJ LAPAPOS
BAIRRO: FLORES CEP: 69058842 - MANAUS/AM
CNPJ: 24.218.223/0001-98
PROCESSO: 25351.070749/2016-18 AUTORIZAÇÃO
606149H68XC (8.13726.1)

EMPRESA: NG IMPORTAÇÃO E ATACADISTA DE PRODUTOS HOSPITALARES EIRELI EPP
ENDERECO: R ONOFRE PEREIRA DE MATUS 2654
BAIRRO: Centro CEP: 79802011 - DOURADOS/MS
CNPJ: 22.467.305/0001-42
PROCESSO: 25351.987468/2016-18 AUTORIZAÇÃO
M64198136M13 (8.13627.3)

EMPRESA: INBONE COMÉRCIO, IMPORTAÇÃO E EXPORTAÇÃO DE PRODUTOS MÉDICOS LTDA
ENDERECO: AV GERAL ALVALBA LEONEL 1223 andar 1
BAIRRO: SANTANA CEP: 02033000 - SÃO PAULO/SP
CNPJ: 18.128.578/0001-37
PROCESSO: 25351.266872/2014-21 AUTORIZAÇÃO
WX016479058 (8.10487.7)

EMPRESA: M & LIMA COMERCIO DE MATERIAIS MEDICOS LTDA - ME
ENDERECO: AVENIDA CAGUNDOS FILHO, 361 CONJUNTO 93
BAIRRO: VILA MONTE ALEGRE CEP: 04504010 - SÃO PAULO/SP
CNPJ: 10.499.999/0001-62
PROCESSO: 25351.166114/2014-23 AUTORIZAÇÃO
KL89LH6W6X22 (8.10988.1)

EMPRESA: ENDECO PRODUTOS PARA ODONTOLOGIA LTDA EPP
ENDERECO: GUARARUVA 200 ALTUS
BAIRRO: CIDADE MORNOS CEP: 04569000 - SÃO PAULO/SP
CNPJ: 16.602.926/0001-23
PROCESSO: 25351.107044/2015-31 AUTORIZAÇÃO
K01MXLXX7H3 (8.11775.8)

EMPRESA: High Health - indústria e comércio de produtos de higiene e saúde humana
ENDERECO: R DIADEMA N 89 SALA 23
BAIRRO: CENTRO CEP: 09380670 - SÃO CATTANO DO SUL/SP
CNPJ: 24.210.226/0001-61
PROCESSO: 22.151.185971/2016-22 AUTORIZAÇÃO
W80V3HY1H32 (8.13913.7)

EMPRESA: GRAÇA DE CARVALHO COMÉRCIO DE EQUIPAMENTOS LTDA
ENDERECO: RUA JOSÉ ALEXANDRE RUAZ, Nº 160, SALAS 403 - 405 E 407
BAIRRO: ENSEADA DO SUA CEP: 2905055 - VITÓRIA/ES
CNPJ: 20.198.699/0001-53
PROCESSO: 25351.112702/2016-34 AUTORIZAÇÃO
H321740H9516 (8.13914.1)

EMPRESA: João Manoel Roncaltto Augusto Cravinhos-pp
ENDERECO: RUA CEDRÃO DE BRAGA CESAR, Nº 655
BAIRRO: CENTRO CEP: 14010130 - RIBEIRÃO PRETO/SP
CNPJ: 03.108.458/0001-57
PROCESSO: 25251.551733/2011-38 AUTORIZAÇÃO
P3Y2801WY1MH (8.06007.2)

EMPRESA: JINY PRODUTOS GÊNICOS LTDA
ENDERECO: RUA CEDRÃO DE BRAGA CESAR, Nº 655
BAIRRO: Centro CEP: 14010130 - RIBEIRÃO PRETO/SP
CNPJ: 03.108.458/0001-57
PROCESSO: 25251.551733/2011-38 AUTORIZAÇÃO
P3Y2801WY1MH (8.06007.2)

EMPRESA: JINY PRODUTOS GÊNICOS LTDA
ENDERECO: RUA CEDRÃO DE BRAGA CESAR, Nº 655
BAIRRO: Centro CEP: 14010130 - RIBEIRÃO PRETO/SP
CNPJ: 03.108.458/0001-57
PROCESSO: 25251.551733/2011-38 AUTORIZAÇÃO
P3Y2801WY1MH (8.06007.2)

EMPRESA: ME MEDICAL - EIRELI - ME
ENDERECO: RUA SFRASSTIÃO PAES, Nº 409
BAIRRO: CAMAQUÊ DE LOUZEIRO CEP: 06025061 - SÃO PAULO/SP
CNPJ: 13.536.367/0001-94
PROCESSO: 25351.616137/2017-42 AUTORIZAÇÃO
PW4L576M201Y (8.15955.5)

EMPRESA: LABORATORIO TAVUINA LTDA
ENDERECO: AVENIDA AMPLIO GAZZETTA, Nº 4200
BAIRRO: PARQUE INDUSTRIAL FRITZ BERZIN CEP: 13302240 - NITUA ODONTOLOGIA
CNPJ: 60.879.640/0001-64
PROCESSO: 25351.019090/2016-42 AUTORIZAÇÃO
H5736W1W4XXL (8.13944.8)

DISTRIBUIR: CORRELATOS
EMBALAR: CORRELATOS
EXPEDIR: CORRELATOS
EXPORTAR: CORRELATOS
FABRICAR: CORRELATOS
IMPORTAR: CORRELATOS
REEMBALAR: CORRELATOS

EMPRESA: BRASFARMA COMERCIAL LTDA
ENDERECO: RUA D, 760
BAIRRO: PARQUE INDEPENDENCIA CEP: 69960240 - IMPERATRIZ/MA
CNPJ: 10.554.389/0001-44
PROCESSO: 25351.717243/2010-45 AUTORIZAÇÃO
P9992XL50YH8 (8.07469.7)

EMPRESA: MI IMPORTAÇÃO E EXPORTAÇÃO DE COSMÉTICOS F ACCESSORIOS EIRELI - ME
ENDERECO: RUA FRANCISCO PROENÇA Nº 304
BAIRRO: SANTA ROSA CEP: 31255800 - BELO HORIZONTE/MG
CNPJ: 10.320.807/0001-65
PROCESSO: 25351.463573/2017-48 AUTORIZAÇÃO
P169800056RM (8.13745.0)

EMPRESA: DISTRIBUIDORA PARANHOS ARTIGOS PARA LABORATORIOS LTDA
ENDERECO: R MORELINA, 1478 LOJA 9
BAIRRO: PARAISO CEP: 30270050 - BELO HORIZONTE/MG
CNPJ: 06.867.357/0001-58
PROCESSO: 25351.176628/2005-49 AUTORIZAÇÃO
K106MSIIHHY1H (8.02603.2)

EMPRESA: CUI CENTRAL DE LOGISTICA INTEGRADA EIRELI
ENDERECO: RUA JOAQUINA DE JESUS Nº 546
BAIRRO: PARQUE SANTO AGOSTINHO CEP: 07100233 - GUARULHOS/SP
CNPJ: 13.528.071/0001-03
PROCESSO: 25351.569430/2017-49 AUTORIZAÇÃO
PY4LWYH720Y (8.15673.1)

EMPRESA: FABINJECT INDUSTRIA E COMERCIO IMPORTAÇÃO E EXPORTAÇÃO EIRELI - EPP
ENDERECO: RUA ENGENHEIRO JOAO PORFIRIO DE MACEDO, Nº 401
BAIRRO: DISTRITO INDUSTRIAL DO UNA I CEP: 12072270 - TAUBATÉ/SP
CNPJ: 02.289.126/0001-51
PROCESSO: 25351.163112/2004-53 AUTORIZAÇÃO
P812X8M916L (8.02137.3)

EMPRESA: HOMACC - COMÉRCIO DE MATERIAL MEDICO HOSPITALAR - ME
ENDERECO: R TIROL 308
BAIRRO: FREGUESIA (JACAREPAGUA) CEP: 22750009 - RIO DE JANEIRO/RJ
CNPJ: 07.797.579/0001-04
PROCESSO: 25381.767401/2008-54 AUTORIZAÇÃO
G717YH388292 (8.04477.1)

EMPRESA: FEDUX BRASIL LOGISTICA E TRANSPORTE LTDA
ENDERECO: RODOVIA PRESIDENTE DUTRA, KM 228
BAIRRO: VÁRZEA DO PALACIO CEP: 07034080 - GUARULHOS/SP
CNPJ: 10.970.857/0002-85
PROCESSO: 25351.340478/2014-54 AUTORIZAÇÃO
GX0M92W5Y198 (8.10598.1)



Handwritten signatures and initials at the bottom of the page.

INSCRIÇÃO MUNICIPAL 0.189.563/001-8		CNPJ / CPF 06.867.357/0001-58		DATA DE INÍCIO 16/08/2004	DATA EMISSÃO 12/05/2023
NOME OU RAZÃO SOCIAL DISTRIBUIDORA PARANHOS ARTIGOS PARA LABORATORIOS LTDA					
TÍTULO DO ESTABELECIMENTO (NOME FANTASIA)					
NATUREZA JURÍDICA SOCIEDADE EMPRESÁRIA LIMITADA					
ÁREA UTILIZADA 80	REGIONAL LESTE		PORTE DA EMPRESA EMPRESA DE PEQUENO PORTE - EPP		
LOGRADOURO RUA NIQUELINA			NÚMERO 1478	COMPLEMENTO LOJA 9	
BAIRRO / DISTRITO PARAISO	CEP 30270-050	MUNICÍPIO BELO HORIZONTE			UF MG
CPF DO RESPONSÁVEL 043.988.736-43	NOME DO RESPONSÁVEL HERYCK LEONARDO RESENDE PARANHOS				
CÓDIGO E DESCRIÇÃO DA CNAE - CLASSIFICAÇÃO NACIONAL DE ATIVIDADES ECONÔMICAS PRINCIPAL 464510100 COMERCIO ATACADISTA DE INSTRUMENTOS E MATERIAIS PARA USO MEDICO, CIRURGICO, HOSPITALAR E LABORATORIOS					

CÓDIGO E DESCRIÇÃO DA CNAE - CLASSIFICAÇÃO NACIONAL DE ATIVIDADES ECONÔMICAS SECUNDÁRIAS

4642-100-00	COMERCIO ATACADISTA DE ROUPAS E ACESSÓRIOS PARA USO PROFISSIONAL E DE SEGURANCA DO TRABALHO
4645-100-00	COMERCIO ATACADISTA DE PRODUTOS ODONTOLÓGICOS
4673-800-00	COMERCIO ATACADISTA DE FERRAGENS E FERRAMENTAS
4851-801-00	COMERCIO ATACADISTA DE EQUIPAMENTOS DE INFORMÁTICA
4851-802-00	COMERCIO ATACADISTA DE SUPLEMENTOS DE INFORMÁTICA
4868-999-00	COMERCIO ATACADISTA DE OUTRAS MÁQUINAS E EQUIPAMENTOS NÃO ESPECIFICADOS ANTERIORMENTE, PARTES E PEÇAS
4847-801-00	COMERCIO ATACADISTA DE ARTIGOS DE ESCRITÓRIO E DE PAPELARIA



Este documento não implica no reconhecimento da regularidade do contribuinte, com relação a concessão ou não do Alvará de Localização e Funcionamento.
Não faz prova de regularidade fiscal, que por sua vez deve ser feita mediante exibição da Certidão Negativa de Débitos - CND.
Este documento somente fará prova de inscrição no Cadastro Municipal de Contribuinte de Tributos Mobiliários-CMC, quando acompanhado do respectivo Ato Constitutivo ou de Alteração registrado no órgão competente no caso de Pessoa Jurídica e, no caso de Pessoa Física com apresentação de identidade, CPF ou Carteira de Órgão de Classe.

- Ocorrendo encerramento de atividade, mudança de endereço ou qualquer outra alteração de dados constantes do Cadastro Mobiliário de Contribuintes, deverá o contribuinte promover a competente baixa ou atualização no prazo máximo de 30 (trinta) dias após ocorrido o fato, conforme Decreto Municipal 17.175/2019, sob pena de ser autuado, conforme prevê a letra B do inciso I, art. 7º da Lei 7.378/97;

- Os procedimentos para efetuar a baixa ou atualização dos dados cadastrais, será através da Redesim, e as Informações estão disponíveis através do site www.redesim.gov.br.

- As informações sobre serviços, procedimentos, emissão da FIC - Ficha de Inscrição Cadastral e emissão de formulários do Cadastro Mobiliário de Contribuintes, estão disponíveis através do site <https://prefeitura.pbh.gov.br/servicos>.



SERVIÇO PÚBLICO FEDERAL CONSELHO FEDERAL DE FARMÁCIA



CERTIDÃO DE REGULARIDADE

REGISTRO
22.909

REGIONAL
CRF/MG

VALIDADE
05/03/2024

HORÁRIO DE FUNCIONAMENTO DO ESTABELECIMENTO: SEG. A SEX.
08:00 às 18:00

RAZÃO/DENOMINAÇÃO SOCIAL

Distr. Paranhos Artigos Para Laboratórios
Ltda - Epp

NATUREZA DO ESTABELECIMENTO

Distribuidora de Correlatos

ENDEREÇO

R. Niquelina, 1.478 - Lj. 09 - CEP: 30270-050

CNPJ

06.867.357/0001-58

LOCALIDADE

Paraisópolis

CIDADE

Belo Horizonte/MG

FARMACÊUTICO(S) DIRETOR/RESPONSÁVEL(EIS) TÉCNICO(S)

NOME

Rosimar Nascimento Cardozo

INSCRIÇÃO HORÁRIO DE ASSISTÊNCIA

3.756

Somente as Quintas-feiras: 13:00 às 18:00 h

ESTA CERTIDÃO DEVE SER AFIKADA EM UM LUGAR BEM VISÍVEL AO PÚBLICO

Certificamos que o estabelecimento a que se refere esta Certidão de Regularidade Técnica está inscrito no Conselho Regional de Farmácia, atendendo a todos os requisitos do art.22, parágrafo único e art.24, ambos da Lei 3820/60. Tratando-se de Farmácia e Drogaria, certificamos que está regularizada em sua atividade durante os horários estabelecidos pelos Farmacêuticos Responsáveis Técnicos, de acordo com os artigos 2º, 3º caput, 5º, 6º inciso I, todos da Lei 13.021/14.

A autenticidade e/ou validade jurídica dessa Certidão será comprovada acessando o site institucional e digitando o código de autenticidade ou mesmo através do leitor de QR-Code.

O documento impresso deverá ser reimpresso a cada 90 (noventa) dias.

Expedida em 07/03/2023 e emitida no dia 07/03/2023



Código de
Autenticidade
090303207272290303



[Handwritten signatures and marks]

Data da consulta: 12/05/2023 09:44:01

Identificação do Contribuinte - CNPJ Matriz

CNPJ: **06.867.357/0001-58**

A opção pelo Simples Nacional e/ou SIMEI abrange todos os estabelecimentos da empresa

Nome Empresarial: **DISTRIBUIDORA PARANHOS ARTIGOS PARA LABORATORIOS LTDA**

Situação Atual

Situação no Simples Nacional: **Optante pelo Simples Nacional desde 01/01/2018**

Situação no SIMEI: **NÃO enquadrado no SIMEI**

+ Mais informações

Voltar

Gerar PDF



A handwritten signature in black ink, consisting of a stylized, circular scribble.

A handwritten signature in black ink, appearing to be a cursive name.

Ao
Município de Dores do Turvo MG
PROCESS Nº 088/2023
MODALIDADE: PREGÃO ELETRONICO 022/2023

Dados da Licitante:

DISTRIBUIDORA PARANHOS ARTIGOS PARA LABORATÓRIOS LTDA- CNPJ Nº 06.867.357/0001-58 | I.E.: 062304559.00-38 | LM-0.189.563/001-8

ENDEREÇO: Rua Niquelina, nº 1478 – Loja 09 – Bairro Paraíso, Belo Horizonte/MG - CEP: 30.270-050

Dados do responsável legal para fins de assinatura de Contrato e/ou Ata: HERYCK LEONARDO RESENDE PARANHOS, SÓCIO-ADMINISTRADOR, portador do Documento de Identidade nº MG8658846-SSP - MG e inscrito no CPF sob o nº 043.988.736-43, Brasileiro, casado, Comerciante, residente e domiciliado em Belo Horizonte MG

E-mail para contato: licitacao@jpdagnostica.com.br e paranhosbh@gmail.com

TELEFONE PARA CONTATO: (31)3643-7143

CONTA BANCÁRIA: BANCO DO BRASIL - AGENCIA: 3495-9 CONTA: 16904-8 - BANCO ITAÚ S/A - AGENCIA: 1403 CONTA: 59957-2

ITEM	QNT.	UNID.	ESPECIFICAÇÃO	MARCA	REGISTRO ANVISA	UNITARIO	TOTAL
133	7.000	kit	KIT PARA TESTE RÁPIDO CORONAVÍRUS (COVID-19) DE TECÇÃO INDIVIDUAL ANTIGENO SWAB NASAL	ABBOTT	10071770918	R\$ 25,00	R\$ 175.000,00
134	1.000	und	KIT TESTE RÁPIDO DE HIV	ABBOTT	10071770815	R\$ 7,20	R\$ 7.200,00
135	1.000	und	KIT TESTE RÁPIDO DE SIFILIS	ABBOTT	10071770820	R\$ 4,50	R\$ 4.500,00
193	2	CX	PIPETA PASTEUR GRADUADA 1ML COM 100 UNIDADES	CRAL	ISENTO	R\$ 100,00	R\$ 200,00
194	2	CX	PIPETA PASTEUR GRADUADA 3ML COM 100 UNIDADES	CRAL	ISENTO	R\$ 100,00	R\$ 200,00
257	10	UND	TERMOMETRO PARA CAIXA DE VACINA	JPROLAB	ISENTO	R\$ 120,00	R\$ 1.200,00
258	6	und	TERMOMETRO DE TEMPERATURA EXTERNA/AMBIENTE COM MEDIDOR DE UMIDADE RELATIVA DO AR E RELÓGIO DE MÁXIMA E MÍNIMA E CABO DE 50 CM	JPROLAB	ISENTO	R\$ 120,00	R\$ 720,00
Valor total da proposta:						R\$ 189.020,00	cento e oitenta e nove mil e vinte reais

DECLARO estar ciente e de acordo com todas as normas e condições estabelecidas no edital do processo em epígrafe, e que os preços indicados nesta proposta estão computados todos os custos básicos diretos, bem como encargos sociais e trabalhistas e quaisquer outros custos ou despesas que incidam ou venham a incidir direta ou indiretamente sobre o objeto do certame, tais como frete, combustível, embalagens e demais concernentes à plena e total entrega do objeto.

DECLARO QUE ESTOU DE ACORDO COM TODAS AS NORMAS E PRECITOS DESTE EDITAL E SEUS ANEXOS.

PRAZO DE ENTREGA: 05 (cinco) dias úteis para entrega dos produtos em local a ser indicado pela Administração

PAGAMENTO: até 30 (trinta) dias, contados da data de entrega.

VALIDADE DA PROPOSTA: 60 (SESSENTA) dias a contar da data de sua apresentação

Belo Horizonte/MG, 26 de maio de 2023.

DISTRIBUIDORA PARANHOS ARTIGOS
PARA LABORATÓRIOS 06867357000158

Assinado de forma digital por
DISTRIBUIDORA PARANHOS ARTIGOS
PARA LABORATÓRIOS 06867357000158
Dados: 2023.05.26 16:11:22 -03'00'

Distribuidora Paranhos Artigos Para Laboratório LTDA

CNPJ nº 06.867.357/0001-58

Herick Leonardo Resende Paranhos

RG: MG-8.658.846-SSP - MG

CPF: 043.988.736-43





Sistema Nacional de Registro de Empresas Mercantis - SINREM
 Governo do Estado de Minas Gerais
 Secretaria de Estado da Fazenda de Minas Gerais
 Junta Comercial do Estado de Minas Gerais

Certidão Simplificada

Certificamos que as informações abaixo constam dos documentos arquivados nesta Junta Comercial e são vigentes na data de sua expedição.

Nome Empresarial: DISTRIBUIDORA PARANHOS ARTIGOS PARA LABORATORIOS LTDA -EPP	
Natureza Jurídica: SOCIEDADE EMPRESARIA LIMITADA	
CNPJ 06.867.357/0001-58	Data de Arquivamento do Ato Constitutivo 02/08/2004
Data de Início de Atividade 16/08/2004	
Endereço Completo: RUA NIQUELINA 1478 LOJA 9 - BAIRRO PARAISO CEP 30270-050 - BELO HORIZONTE/MG	
Objeto Social: COMERCIO ATACADISTA DE REAGENTES, VIDRARIAS E EQUIPAMENTOS PARA ANALISE CLINICOS E INDUSTRIAIS PRODUTOS MEDICOS, CIRURGICOS, HOSPITALARES (COMO EQUIPAMENTOS, MOVEIS ASSEPTICOS, LENCOIS, FRONHAS, CAMPOS E PACOTES CIRURGICOS, GUARDANAPOS, SACOS PARA COLETA DE ROUPAS, ETC.) KITS LABORATORIAIS E ODONTOLOGICOS MATERIAL DE LIMPEZA, MATERIAL DE SEGURANCA, MATERIAL HIDRAULICO, MATERIAL DE CONSTRUCAO EM GERAL, MATERIAL ELETRICO, PRODUTOS EM FIBRA DE VIDRO, TANQUES ELETRICOS E RESERVATORIOS, FERRAMENTAS, FERRAGENS, TUBOS DIVERSOS PLACAS DE SINALIZACAO, TAPUMES E MADEIRAS DIVERSAS, BOTAS DE BORRACHA E CALCADOS DE SEGURANCA, TINTAS, LOUCAS, TELHAS, FERROS, VIGAS, PERFIS EM ACO, FERRO FUNDIDO, ALUMINIO, REGISTROS E VALVULAS EM FERRO FUNDIDO E EM BRONZE, PAPEIS DIVERSOS, HIGIENICOS, LAMINADAS, TOALHA, MATERIAL DE ESCRITORIO, BOBINAS PARA FAX, PAPEL APERGAMINADO, FITA CREPE, FITA ADESIVA, TEFLON, APOIO PARA PES, GRAMPEADORES, VENTILADORES, EXAUSTORES, BEBEDOUROS E MOVEIS PARA ESCRITORIO DESCARTAVEIS EM GERAL SUPRIMENTOS PARA INFORMATICA	
Capital Social: R\$ 35.000,00 TRINTA E CINCO MIL REAIS	Microempresa ou Empresa de Pequeno Porte (Lei Complementar nº 123, de 2006)
Capital Integralizado: R\$ 35.000,00 TRINTA E CINCO MIL REAIS	EMPRESA PEQUENO PORTE
Prazo de Duração INDETERMINADO	
Sócios/Participação no Capital/Espécie de Sócio/Administrador/Término do Mandato	
CPF/CNPJ	Nome
Participação no Capital	Espécie de Sócio/ Administrador
Término do Mandato	
043.988.736-43	HERYCK LEONARDO RESENDE PARANHOS
R\$ 35.000,00	SÓCIO / ADMINISTRADOR
	xxxxxxx
Administrador Nomeado/Término do Mandato	
CPF/CNPJ	Nome
Término do Mandato	
xxxxxxx	xxxxxxx
	xxxxxxx
Situação: ATIVA	Status: XXXXXXXX
Último Arquivamento: 28/12/2022	Número: 9840493
Ato	002 - ALTERACAO
Evento(s)	021 - ALTERACAO DE DADOS (EXCETO NOME EMPRESARIAL)
	2003 - ALTERACAO DE SOCIO/ADMINISTRADOR
	051 - CONSOLIDACAO DE CONTRATO/ESTATUTO
	2001 - ENTRADA DE SOCIO/ADMINISTRADOR
	2005 - SAIDA DE SOCIO/ADMINISTRADOR

NADA MAIS#

Belo Horizonte, 05 de Maio de 2023 17:38

MARINELY DE PAULA BOMPIM
 SECRETÁRIA GERAL



23/245.802-2

Certidão Simplificada Digital emitida pela JUNTA COMERCIAL DO ESTADO DE MINAS GERAIS e certificada digitalmente. Se desejar confirmar a autenticidade desta certidão, acesse o site da JUCEMG (<http://www.jucemg.mg.gov.br>) e clique em validar certidão. A certidão pode ser validada de duas formas:

- 1) Validação por envio de arquivo (upload)
- 2) Validação visual (digite o nº C230001674283 e visualize a certidão)



Secretaria de Estado de
Fazenda
de Minas Gerais

COMPROVANTE DE INSCRIÇÃO ESTADUAL

DADOS CADASTRAIS

INSCRIÇÃO ESTADUAL: 062304559.00-38 CPF/CNPJ: 06.867.357/0001-58
NOME/NOME EMPRESARIAL: DISTRIBUIDORA PARANHOS ARTIGOS PARA LABORATORIOS LTDA
NOME FANTASIA:
CNAE PRINCIPAL / DESCRIÇÃO: 4645-1/01 - Comércio atacadista de instrumentos e materiais para uso médico, cirúrgico, hospitalar e de laboratórios
DESMEMBRAMENTO:
CNAE SECUNDÁRIA / TRABALHO: 4642-7/02 - Comércio atacadista de roupas e acessórios para uso profissional e de segurança do trabalho
DESMEMBRAMENTO:
NATUREZA JURÍDICA: SOCIEDADE EMPRESARIA LIMITADA CATEGORIA: Único
REGIME DE RECOLHIMENTO: SIMPLES NACIONAL MEI: não
DATA INSCRIÇÃO: 31/08/2004 DATA DA SITUAÇÃO DA: 31/08/2004
SITUAÇÃO INSCRIÇÃO: Ativo

ENDEREÇO DO ESTABELECIMENTO

CEP: 30270050 UF: MINAS GERAIS
MUNICÍPIO: BELO HORIZONTE
DISTRITO / POVOADO:
BAIRRO: PARAISO
LOGRADOURO: RUA NIQUELINA
NÚMERO: 1478
COMPLEMENTO DO CEP:
COMPLEMENTO: LOJA 9



EMITIDO EM

12/05/2023 09:13:22



Abbott

REF 41FK11/41FK21



Panbio™
**COVID-19 Ag Rapid
Test Device**
(NASAL)



In vitro diagnostic rapid test for qualitative detection of SARS-CoV-2 antigen (Ag)

In-vitro diagnostischer Schnelltest zum qualitativen Nachweis von SARS-CoV-2 Antigen (Ag)

Prueba rápida de diagnóstico *In vitro* para la detección cualitativa del antígeno (Ag) del SARS-CoV-2

Test rapide de diagnostic *in vitro* pour la détection qualitative de l'antigène SARS-CoV-2 (Ag)

Test diagnostico rapido *in vitro* per la ricerca qualitativa dell'antigene SARS-CoV-2 (Ag)

Teste rápido de diagnóstico *in vitro* para detecção qualitativa do antígeno SARS-CoV-2 (Ag)

Экспресс-тест *in vitro* для качественного определения антигена SARS-CoV-2 (Ag)



Handwritten signatures and initials at the bottom right of the page.

Sobre o Teste

Introdução

A doença do Coronavírus (COVID-19) é uma doença infecciosa causada por um coronavírus recém-descoberto, coronavírus da síndrome respiratória aguda grave 2 (SARS-CoV-2)¹. O SARS-CoV-2 é um β -coronavírus, que é um vírus de RNA com envelope de sentido positivo não segmentado². É disseminado por transmissão de humano para humano através de gotículas ou contato direto, e estima-se que a infecção tenha um período médio de incubação de 6,4 dias e um número básico de reprodução de 2,24–3,58. Entre os pacientes com pneumonia causada por SARS-CoV-2, a febre foi o sintoma mais comum, seguido pela tosse³. Os principais ensaios IVD utilizados para COVID-19 empregam a reação em cadeia da polimerase-transcriptase reversa em tempo real (RT-PCR) que leva algumas horas⁴. A disponibilidade de um teste de diagnóstico rápido e econômico é fundamental para permitir que profissionais de saúde ajudem no diagnóstico de pacientes e previna a disseminação do vírus⁵. Os testes de antígenos desempenharão um papel crítico na luta contra a COVID-19⁶.

Princípio do Teste

O dispositivo Panbio™ COVID-19 Ag Rapid Test Device contém uma tira de membrana que é pré-revestida com anticorpo anti-SARS-CoV-2 imobilizado na linha de teste e IgY monoclonal de camundongo anti-galinha na linha de controle. Dois tipos de conjugados (IgG humana específica para conjugado de ouro SARS-CoV-2 Ag (se liga à proteína do nucleocapsídeo) e conjugado de ouro IgY de frango) movem-se para cima na membrana cromatograficamente e reagem respectivamente com o anticorpo anti-SARS-CoV-2 e com o IgY monoclonal de camundongo anti-galinha revestidos na membrana. Para um resultado positivo, a IgG humana específica para o conjugado de ouro SARS-CoV-2 Ag e o anticorpo anti-SARS-CoV-2 formarão uma linha de teste na janela de resultados. Nem a linha de teste nem a linha de controle são visíveis na janela de resultados antes de aplicar a amostra do paciente. Uma linha de controle visível é necessária para indicar que um resultado de teste é válido.

Uso Pretendido

O Panbio™ COVID-19 Ag Rapid Test Device é um teste rápido de diagnóstico *in vitro* para a detecção qualitativa do antígeno SARS-CoV-2 (Ag) em amostras de esfregaço nasal humano de indivíduos que atendem aos critérios clínicos e / ou epidemiológicos COVID-19.

O Panbio™ COVID-19 Ag Rapid Test Device destina-se apenas a uso profissional e destina-se a ser usado como um auxílio no diagnóstico de infecção por SARS-CoV-2. O produto pode ser usado em qualquer ambiente laboratorial e não laboratorial que atenda aos requisitos especificados nas Instruções de Uso e regulamentação local. O teste fornece resultados de teste



preliminares. Os resultados negativos não impedem a infecção por SARS-CoV-2 e não podem ser usados como única base para o tratamento ou outras decisões de gestão. Os resultados negativos devem ser combinados com observações clínicas, histórico do paciente e informações epidemiológicas. O teste não se destina a ser usado como teste de triagem de doadores para SARS-CoV-2.

Variantes do kit

- **41FK11** Não há código de barras 2D impresso nos dispositivos de teste contidos
- **41FK21** Contém dispositivos de teste com código de barras 2D impresso no dispositivo de teste, que codifica as informações de rastreabilidade do produto

Materiais Fornecidos

- 25 dispositivos de teste com dessecante em bolsa individual
- Tampão (1 x 9 ml/frasco)
- 25 tubos de extração
- 25 tampas de tubo de extração
- 1 swab controle positivo
- 1 swab controle negativo
- 25 swabs nasais esterilizados para coleta de amostras
- 1 suporte para tubos
- 1 guia de Referência Rápida (Nasal)
- 1 instrução de uso

Material Necessário, Mas Não Fornecido

- Equipamento de proteção individual de acordo com as recomendações locais (exemplo: jaleco/roupa de proteção, máscara facial, protetor facial/óculos e luvas), cronômetro, recipiente para risco biológico

Ingredientes Ativos dos Componentes Principais

- **1 Dispositivo de teste** Conjugado de ouro: IgG humana específica para coloide de ouro SARS-CoV-2 Ag e IgY de galinha - coloide de ouro, linha de teste: antiSARS-CoV-2 monoclonal de camundongo Linha de controle: IgY monoclonal de camundongo antigalinha
- **Tampão** Tricina, Cloreto de Sódio, Tween 20, Azida de Sódio (<0,1%), Proclin 300

Armazenamento e Estabilidade

1. O kit de teste deve ser armazenado a uma temperatura entre 2 e 30°C.

PORTUGUÊS



Handwritten signatures and initials at the bottom of the page, including a circled 'X' and several other scribbles.

Não congele o kit ou seus componentes.

Observação: Quando armazenados em um refrigerador, todos os componentes do kit devem estar em temperatura ambiente (15-30°C) por no mínimo 30 minutos antes de realizar o teste. Não abra a bolsa enquanto os componentes atingem a temperatura ambiente.

2. O frasco de tampão pode ser aberto e selado novamente para cada ensaio. A tampa do frasco tampão deve ser firmemente selada entre cada uso. O tampão é estável até a data de validade se mantido entre 2 e 30°C.
3. Realize o teste imediatamente após remover o dispositivo de teste da embalagem.
4. Não use o kit de teste após o prazo de validade.
5. O prazo de validade do kit está indicado na embalagem externa.
6. Não use se o kit de teste se a bolsa estiver danificada ou se a vedação estiver violada.
7. As amostras diretas de esfregaço devem ser testadas imediatamente após a coleta. Se o teste imediato não for possível, a amostra do esfregaço pode ser mantida em um tubo de extração cheio de tampão de extração (300 µl) em temperatura ambiente (15-30°C) por até duas horas antes do teste.

Advertências

1. Somente para uso para diagnóstico *in vitro*. Não reutilize o dispositivo de teste e os componentes do kit.
2. Essas instruções devem ser estritamente seguidas por profissionais de saúde treinados, para obtenção de resultados precisos. Todos os usuários devem ler as instruções antes de realizar um teste.
3. Não coma ou fume durante o manuseio de amostras.
4. Use luvas de proteção ao manusear as amostras e lave bem as mãos em seguida.
5. Evite respingos ou formação de aerossol na amostra e no tampão.
6. Limpe bem os derramamentos usando um desinfetante apropriado.
7. Descontamine e descarte todas as amostras, kits de reação e materiais potencialmente contaminados (ou seja, swab, tubo de extração, dispositivo de teste) em um recipiente de risco biológico como se fossem resíduos infecciosos e descarte de acordo com os regulamentos locais aplicáveis.
8. Não misture ou troque amostras diferentes.
9. Não misture reagentes de lotes diferentes ou de outros produtos.
10. Não guarde o kit com exposição à luz solar direta.
11. Para evitar contaminação, não toque na ponta do swab fornecido ao abrir a bolsa do swab.
12. Os swabs esterilizados devem ser usados apenas para coleta de amostras nasais.



13. Para evitar contaminação cruzada, não reutilize os swabs esterilizados para a coleta de amostras.
14. Não dilua o swab coletado com qualquer solução, exceto o tampão de extração fornecido.
15. O tampão contém azida de sódio a <math><0,1\%</math> como conservante e pode ser tóxico se ingerido. Quando descartado em uma pia, lave com bastante água.⁷
16. Não use o swab de controle positivo ou negativo para a coleta de amostras.

Procedimento de Teste (consulte a figura)

Amostras de esfregaço nasal

Nota: o profissional de saúde deve cumprir as diretrizes de segurança pessoal, incluindo o uso de equipamento de proteção individual.

Preparação de Teste

1. Deixe todos os componentes do kit atingirem uma temperatura entre 15-30°C antes do teste por 30 minutos.
2. Remova o dispositivo de teste da bolsa de alumínio antes de usar. Coloque sobre uma superfície plana, horizontal e limpa.
3. Segure o frasco de tampão verticalmente e encha o tubo de extração com fluido de tampão até que ele flua até a linha de enchimento do tubo de extração (300 µl).
⚠ **Cuidado:** Se a quantidade de tampão for excessiva ou insuficiente, um resultado de teste impróprio pode ocorrer.
4. Coloque o tubo de extração no suporte de tubos.

Coleta e extração de amostras de turbinato médio nasal (NMT)

As amostras são coletadas pelo usuário profissional conforme descrito abaixo. Alternativamente, as etapas 1-3 de coleta de amostra nasal podem ser concluídas pelo paciente de acordo com as instruções orais e sob supervisão do usuário profissional. Para a auto-coleta supervisionada do paciente, o swab é entregue ao paciente pelo usuário profissional e, após a amostragem, o paciente devolve o swab ao usuário profissional para completar as etapas restantes do procedimento.

1. Incline a cabeça do paciente 70 graus para trás. Enquanto gira suavemente o swab, introduza o swab por menos de uma polegada (cerca de 2 cm) na narina (até encontrar resistência).
⚠ **Cuidado:** Certifique-se de que a cabeça do paciente seja mantida imóvel durante a coleta da amostra nasal, pois movimentos repentinos podem causar a quebra do cotonete.
2. Gire o swab cinco vezes contra a parede nasal e, em seguida, remova-o lentamente pela narina.

PORTUGUÊS



(Handwritten marks and signatures)

- Usando o mesmo swab, repita o procedimento de coleta com a segunda narina.

Nota: Garanta um período mínimo de espera de 24 horas entre duas amostragens nasais consecutivas.

⚠ **Cuidado:** Se a haste do swab nasal quebrar antes de obter uma amostra nasal, repita a coleta da amostra com um novo swab. Se o swab nasal se partir durante a amostragem, recomenda-se a consulta com um profissional de saúde médico para determinar e iniciar o tratamento e monitorização necessários.

- Gire a ponta do swab no fluido tampão dentro do tubo de extração, empurrando na parede do tubo de extração pelo menos cinco vezes e, em seguida, aperte o swab apertando o tubo de extração com os dedos.
- Quebre o swab no ponto de quebra e feche a tampa do tubo de extração.

Reação com Dispositivo de Teste

- Abra a tampa do bico de gotejamento na parte inferior do tubo de extração.
- Dispense 5 gotas das amostras extraídas verticalmente na cavidade da amostra (S) do dispositivo. Não manuseie ou mova o dispositivo de teste até que o teste esteja concluído e pronto para leitura.

⚠ **Cuidado:** As bolhas que ocorrem no tubo de extração podem levar a resultados imprecisos. Se você não conseguir criar gotas suficientes, isso pode ser causado por entupimento no bico dispensador. Agite o tubo suavemente para liberar o bloqueio até observar a formação livre de gotas.

- Feche o bico e descarte o tubo de extração contendo o swab usado de acordo com os regulamentos locais e o protocolo de descarte de resíduos de risco biológico.
- Inicie o cronômetro. Leia o resultado do teste em 15 minutos. Não leia os resultados após 20 minutos.
- Descarte o dispositivo usado de acordo com os regulamentos locais e o protocolo de descarte de resíduos de risco biológico.



Swab de Controle Positivo / Negativo

⚠ **Cuidado:** Apenas para uso de Controle. Não use o swab de controle positivo ou negativo para a coleta de amostras.

Nota: Por favor consulte a seção Controle de Qualidade Externo desta instrução de uso para saber a frequência de testagem externa da qualidade dos swabs de controle.

- Segure o frasco de tampão verticalmente e encha o tubo de extração com fluido de tampão até que ele flua até a linha de enchimento do tubo de extração (300 µl).

⚠ **Cuidado:** Se a quantidade de tampão for excessiva ou insuficiente, um resultado de teste impróprio pode ocorrer.



2. Coloque o tubo de extração no suporte de tubos.
3. Insira o swab de controle positivo ou negativo no fluido tampão dentro do tubo de extração e mergulhe o swab por 1 minuto. Gire a ponta do swab de controle no fluido tampão dentro do tubo de extração, empurrando na parede do tubo de extração pelo menos cinco vezes e, em seguida, aperte o swab apertando o tubo de extração com os dedos.
4. Descarte o swab de controle usado de acordo com seu protocolo de descarte de resíduos de risco biológico.
5. Feche a tampa do tubo de extração.
6. Siga o procedimento de teste acima [Reação com Dispositivo de Teste].

Interpretação do Teste (consulte a figura)

1. **Resultado negativo:** A presença apenas da linha de controle (C) e nenhuma linha de teste (T) dentro da janela de resultado indica um resultado negativo.
2. **Resultado positivo:** A presença da linha de teste (T) e da linha de controle (C) dentro da janela de resultados, independentemente de qual linha apareça primeiro, indica um resultado positivo.
⚠ **Cuidado:** A presença de qualquer linha de teste (T), não importa o quão tênue, indica um resultado positivo.
3. **Resultado inválido:** Se a linha de controle (C) não estiver visível na janela de resultados após a realização do teste, o resultado é considerado inválido.

Limitações de Teste

1. O conteúdo deste kit deve ser usado para a detecção profissional e qualitativa do antígeno SARS-CoV-2 em esfregaço nasal. Outros tipos de amostra podem levar a resultados incorretos e não devem ser usados.
2. O não cumprimento das instruções para o procedimento de teste e a interpretação dos resultados do teste pode afetar adversamente o desempenho do teste e/ou produzir resultados inválidos.
3. Um resultado de teste negativo pode ocorrer se a amostra foi coletada, extraída ou transportada de forma inadequada. Um resultado de teste negativo não elimina a possibilidade de infecção por SARS-CoV-2 e deve ser confirmado por cultura viral ou um ensaio molecular.
4. Os resultados positivos dos testes não descartam coinfeções com outros patógenos.
5. Os resultados do teste devem ser avaliados em conjunto com outros dados clínicos disponíveis para o médico.
6. Ler os resultados do teste antes de 15 minutos ou depois de 20 minutos pode gerar resultados incorretos.

PORTUGUÊS



7. O Panbio™ COVID-19 Ag Rapid Test Device não se destina a detectar vírus defeituosos (não infecciosos) durante as fases posteriores da eliminação viral, que devem ser detectados por testes moleculares de PCR.⁸
8. Resultados positivos podem ocorrer em caso de infecção com o SARS-CoV.

Controle de Qualidade

1. Controle de Qualidade Interno:

O dispositivo de teste tem uma linha de teste (T) e uma linha de controle (C) na superfície do dispositivo de teste. Nem a linha de teste nem a linha de controle são visíveis na janela de resultados antes de aplicar uma amostra. A linha de controle é usada para o controle do procedimento e deve sempre aparecer se o procedimento do teste for realizado corretamente e os reagentes do teste da linha de controle estiverem funcionando.

2. Controle de Qualidade Externo:

Os controles são especificamente formulados e fabricados para garantir o desempenho do Panbio™ COVID-19 Ag Rapid Test Device e são usados para verificar a capacidade do usuário de realizar o teste de maneira adequada e interpretar os resultados. O Controle Positivo contém proteína de nucleocapsídio recombinante de SARS-CoV-2, que não é contagiosa. O Controle Positivo produzirá um resultado de teste positivo e foi fabricado para produzir uma linha de teste visível (T). O Controle Negativo produzirá um resultado de teste negativo. Swabs de controle não são específicos para um lote particular do Panbio™ COVID-19 Ag Rapid Test Device e devem ser usados entre os lotes de teste até a data de expiração dos Swabs.

As boas práticas de laboratório sugerem o uso de controles positivos e negativos para garantir que:

- Os reagentes de teste estão funcionando; e
 - O teste foi executado corretamente.
- Controles externos podem ser testados em qualquer uma das circunstâncias a seguir:
- Por um novo operador antes de realizar o teste em amostras de pacientes,
 - Ao receber uma nova remessa de teste,
 - Em intervalos periódicos, conforme ditado pelos requisitos locais e/ou pelos procedimentos de Controle de Qualidade do usuário.



Características de Desempenho

1. Avaliação Externa do Panbio™ COVID-19 Ag Rapid Test Device (Sintomático)

O desempenho clínico do Panbio™ COVID-19 Ag Rapid Test Device foi determinado testando 104 amostras positivas de esfregaço nasal e 404 amostras negativas para o antígeno SARS-CoV-2 (Ag) para ter uma sensibilidade de 98,1% (IC 95%: 93,2-99,8 %) e uma especificidade de 99,8% (IC 95%: 98,6-100,0%). As amostras clínicas foram consideradas positivas ou negativas usando um método de referência FDA EUA RT-PCR. Os indivíduos nos quais a sensibilidade e especificidade relatadas se baseiam, também tiveram um swab nasofaríngeo coletado que foi testado no RT-PCR aprovado pelo FDA EUA.

Resultados do Panbio™ COVID-19 Ag Rapid Test Device

		Resultado de teste de PCR Nasal		
		Positivo	Negativo	Total
Resultados do Panbio™ COVID-19 Ag Rapid Test Device (amostras de swab nasal)	Positivo	102	1	103
	Negativo	2	403	405
	Total	104	404	508
		Sensibilidade	Especificidade	Percentual de concordância Total
		98,1% [93,2%; 99,8%]	99,8% [98,6%; 100,0%]	99,4% [98,3%; 99,9%]

- Os dados de performance foram calculados a partir de um estudo de indivíduos suspeitos de exposição a COVID-19 ou quem apresentou sintomas nos últimos 7 dias.
- Estratificação das amostras positivas após o início dos sintomas ou que tenham suspeita de exposição entre 0-3 dias tiveram uma sensibilidade de 100,0% (95% CI: 92,3-100,0%; n=46) e entre 4-7 dias tiveram uma sensibilidade de 96,6% (95% CI: 88,1-99,6%; n=58).
- A concordância positiva do Panbio™ COVID-19 Ag Rapid Test Device é maior com amostras de valores de Ct \leq 30 com uma sensibilidade de 100,0% (IC de 95%: 96,0-100,0%) e valores de Ct \leq 33 com uma sensibilidade de 99,0% (IC 95%: 94,5- 100,0%). Conforme indicado nas referências 8-10, pacientes com valor de Ct > 30 não são mais contagiosos.^{8,9,10}
- Os dados de desempenho clínico também foram calculados em comparação a amostras de esfregaço nasofaríngeo usando uma referência FDA EUA RT-PCR e tem uma sensibilidade de 91,1% (IC 95%: 84,2-95,6%) e especificidade de 99,7% (IC 95%: 98,6-100,0 %).

PORTUGUÊS



2. Avaliação externa do Panbio™ COVID-19 Ag Rapid Test Device (assintomático)

O desempenho clínico do Panbio™ COVID-19 Ag Rapid Test Device foi determinado testando 483 indivíduos assintomáticos para o antígeno SARS-CoV-2 (Ag). As amostras clínicas foram consideradas positivas ou negativas usando um método de referência do FDA EUA, RT-PCR. Os resultados positivos (n = 50) foram estratificados pelas contagens de limiar de ciclo (Ct) do método comparativo e avaliados para melhor compreender a correlação do desempenho do produto, como um substituto para a quantidade de vírus presente na amostra clínica. Um valor de Ct mais baixo corresponde a uma concentração de vírus mais alta.

Conforme apresentado na tabela abaixo, a concordância positiva aumenta com valores de Ct mais baixos.

A especificidade (n = 433) foi de 100% com IC de 95% [99,2%; 100,0%].

Os resultados de sensibilidade são resumidos na tabela a seguir:

	Todas as amostras Nasais PCR Positivo (n=50)	Valor Ct ≤ 33 (n=40)	Valor Ct ≤ 30 Ct (n=32)
Sensibilidade [CI 95%]	66,0% [51,2%; 78,8%]	80,0% [64,4%; 90,9%]	93,8% [79,2%; 99,2%]

Conforme indicado nas referências 8-10, pacientes com valor de Ct > 30 não são mais contagiosos.^{8,9,10}

3. Avaliação externa do Panbio™ COVID-19 Ag Rapid Test Device (swab auto-coletado)

O desempenho clínico do Panbio™ COVID-19 Ag Rapid Test Device foi avaliado em 287 indivíduos sintomáticos (≥16 anos de idade) que coletaram sua amostra de swab (auto-swab) sob a direção e supervisão de um profissional treinado. O swab foi então entregue ao profissional treinado que executou as demais etapas do procedimento. O profissional treinado também coletou um swab nasofaríngeo de cada sujeito para ser usado como referência espécime. A amostra de referência foi testada no Panbio™ COVID-19 Ag Rapid Test Device.



[Handwritten signatures and initials]

Os resultados estão resumidos na seguinte tabela:

		Panbio™ COVID-19 Ag Rapid Test Device (Nasofaríngeo)		
		Positivo	Negativo	Total
Panbio™ COVID-19 Ag Rapid Test Device (Nasal) – swab auto- coletado	Positivo	110	0	110
	Negativo	2	175	177
	Total	112	175	287
		Concordância positiva	Concordância Negativa	Porcentagem de Concordância Geral
		98,2% [93,7%; 99,8%]	100,0% [97,9%; 100,0%]	99,3% [97,5%; 99,9%]

4. Limite de Detecção

O Panbio™ COVID-19 Ag Rapid Test Device confirmou detectar $2,5 \times 10^{1,8}$ TCID₅₀/ml de SARS-CoV-2 que foi isolado de um paciente confirmado com COVID-19 na Coreia.

5. Efeito Gancho

Não há efeito gancho em $1,0 \times 10^{5,8}$ TCID₅₀/ml de SARS-CoV-2 que foi isolado de um paciente confirmado com COVID-19 na Coreia.

6. Reatividade Cruzada

A reatividade cruzada do Panbio™ COVID-19 Ag Rapid Test Device foi avaliada testando 46 vírus e 21 outros microrganismos. As concentrações finais de vírus e outros microrganismos testados estão documentadas na Tabela abaixo. Os seguintes vírus e outros microrganismos, exceto a Nucleoproteína Humana do SARS-coronavírus, não têm efeito nos resultados de teste do Panbio™ COVID-19 Ag Rapid Test Device. O Panbio™ COVID-19 Ag Rapid Test Device tem reatividade cruzada com a Nucleoproteína Humana do SARS-coronavírus a uma concentração de 25 ng/ml ou mais, porque o SARS-CoV tem alta homologia (79,6%) para o SARS-CoV-2.

Nº	Tipos de Espécime	Substância com potencial reação cruzada	Concentração Final Testada	Resultado do Teste
1	Virus	Adenovírus Tipo 1	$1,54 \times 10^7$ PFU/ml	Sem reação cruzada
2		Adenovírus Tipo 5	$4,0 \times 10^8$ PFU/ml	Sem reação cruzada
3		Adenovírus Tipo 7	$2,0 \times 10^9$ PFU/ml	Sem reação cruzada
4		Enterovirus (EV68)	$2,0 \times 10^7$ PFU/ml	Sem reação cruzada

PORTUGUÊS



Nº	Tipos de Espécime	Substância com potencial reação cruzada	Concentração Final Testada	Resultado do Teste
5	Virus	Echovirus2	$7,0 \times 10^{5,5}$ PFU/ml	Sem reação cruzada
6		Echovirus11	$3,5 \times 10^{6,25}$ PFU/ml	Sem reação cruzada
7		Enterovirus D68	$2,0 \times 10^7$ PFU/ml	Sem reação cruzada
8		Herpesvírus humano (HSV) 1	$3,5 \times 10^{7,5}$ PFU/ml	Sem reação cruzada
9		Herpesvírus humano (HSV) 2	$3,5 \times 10^{5,75}$ PFU/ml	Sem reação cruzada
10		Vírus da caxumba Ag	$1,1 \times 10^5$ PFU/ml	Sem reação cruzada
11		Vírus influenza A (H1N1) Estirpe (A/Virginia/ATCC1/2009)	$2,6 \times 10^5$ PFU/ml	Sem reação cruzada
12		Vírus da gripe A (H1N1) Estirpe (A/WS/33)	$3,5 \times 10^{7,25}$ PFU/ml	Sem reação cruzada
13		Vírus Influenza A (H1N1) Estirpe (A/California/08/2009/pdm09)	$1,1 \times 10^8$ PFU/ml	Sem reação cruzada
14		Vírus da gripe Estirpe (B/Lee/40)	$3,5 \times 10^{6,25}$ PFU/ml	Sem reação cruzada
15		Parainfluenza Tipo 1	$2,1 \times 10^8$ PFU/ml	Sem reação cruzada
16		Parainfluenza Tipo 2	$3,5 \times 10^5$ PFU/ml	Sem reação cruzada
17		Parainfluenza Tipo 3	$4,6 \times 10^7$ PFU/ml	Sem reação cruzada
18		Parainfluenza Tipo 4A	$2,0 \times 10^7$ PFU/ml	Sem reação cruzada
19		Vírus sincicial respiratório (RSV) tipo A	$3,0 \times 10^5$ PFU/ml	Sem reação cruzada
20		Vírus sincicial respiratório (RSV) tipo B	$3,9 \times 10^5$ PFU/ml	Sem reação cruzada
21		Rhinovirus A16	$8,8 \times 10^5$ PFU/ml	Sem reação cruzada
22		HCoV-HKU1	1,5mg/ml	Sem reação cruzada
23		HCoV-NL63	$1,2 \times 10^5$ PFU/ml	Sem reação cruzada



Handwritten signatures and initials at the bottom right of the page.

Nº	Tipos de Espécime	Substância com potencial reação cruzada	Concentração Final Testada	Resultado do Teste
24	Virus	HCoV-OC43	6,2 X 10 ⁵ PFU/ml	Sem reação cruzada
25		HCoV-229E	1,1 X 10 ⁶ PFU/ml	Sem reação cruzada
26		Nucleoproteína Humana SARS-coronavirus	25 ng/ml	Reação cruzada
27		Nucleoproteína do MERS-CoV	0,25 mg/ml	Sem reação cruzada
28		Metapneumovirus Humano(hMPV) 16 Tipo A1	1,1 X 10 ⁶ PFU/ml	Sem reação cruzada
29		Adenovírus Tipo 2	1,96 X 10 ⁷ PFU/ml	Sem reação cruzada
30		Adenovírus Tipo 3	1,4 X 10 ^{6,5} PFU/ml	Sem reação cruzada
31		Adenovírus Tipo 4	3,5 X 10 ^{6,5} PFU/ml	Sem reação cruzada
32		Enterovírus C	6,0 X 10 ⁷ PFU/ml	Sem reação cruzada
33		Vírus Influenza A(H3N2) Cepa (A/Hong Kong/8/68)	3,5 X 10 ^{5,5} PFU/ml	Sem reação cruzada
34		Vírus Influenza A(H5N1)	1,5 mg/ml	Sem reação cruzada
35		Vírus Influenza B Cepa (Victoria)	5,46 X 10 ⁶ PFU/ml	Sem reação cruzada
36		Rinovírus 14	1,6 X 10 ⁸ PFU/ml	Sem reação cruzada
37		Citomegalovírus Humano	7,0 X 10 ⁵ PFU/ml	Sem reação cruzada
38		Norovírus	7,14 X 10 ⁷ PFU/ml	Sem reação cruzada
39		Vírus Varicela-zóster	1,96 X 10 ⁴ PFU/ml	Sem reação cruzada
40		Vírus do Sarampo	6,1 X 10 ⁵ PFU/ml	Sem reação cruzada
41		Vírus EB	5,6 X 10 ⁸ copies/ml	Sem reação cruzada

PORTUGUÊS



[Handwritten signatures]

Nº	Tipos de Espécime	Substância com potencial reação cruzada	Concentração Final Testada	Resultado do Teste
42	Virus	Virus Influenza (H7N9)	1,5mg/ml	Sem reação cruzada
43		Virus Influenza B Cepa (Yamagata)	$2,73 \times 10^{10}$ PFU/ml	Sem reação cruzada
44		Rinovírus 54	$3,5 \times 10^{5,67}$ PFU/ml	Sem reação cruzada
45		Rotavírus	$1,12 \times 10^7$ PFU/ml	Sem reação cruzada
46		Adenovírus tipo 11	$3,0 \times 10^6$ PFU/ml	Sem reação cruzada

Nº	Tipos de Espécime	Substância com potencial reação cruzada	Concentração Final Testada	Resultado do Teste
1	Outro Microorganismo	<i>Staphylococcus saprophyticus</i>	$7,9 \times 10^7$ CFU/ml	Sem reação cruzada
2		<i>Neisseria sp. (Neisseria lactamica)</i>	$6,8 \times 10^8$ CFU/ml	Sem reação cruzada
3		<i>Staphylococcus haemolyticus</i>	$1,4 \times 10^{10}$ CFU/ml	Sem reação cruzada
4		<i>Streptococcus salivarius</i>	$7,84 \times 10^7$ CFU/ml	Sem reação cruzada
5		<i>Hemophilus parahaemolyticus</i>	$8,8 \times 10^8$ CFU/ml	Sem reação cruzada
6		<i>Proteus vulgaris</i>	$2,9 \times 10^7$ CFU/ml	Sem reação cruzada
7		<i>Moraxella catarrhalis</i>	$1,9 \times 10^8$ CFU/ml	Sem reação cruzada
8		<i>Klebsiella pneumoniae</i>	$2,0 \times 10^7$ CFU/ml	Sem reação cruzada
9		<i>Fusobacterium necrophorum</i>	$7,0 \times 10^8$ CFU/ml	Sem reação cruzada
10		<i>Mycobacterium tuberculosis</i>	10mg/ml	Sem reação cruzada
11		Lavado nasal humano agrupado	N/A*	Sem reação cruzada
12		<i>Streptococcus pyogenes</i>	$3,6 \times 10^7$ CFU/ml	Sem reação cruzada
13		<i>Mycoplasma pneumoniae</i>	$4,0 \times 10^8$ CFU/ml	Sem reação cruzada



[Handwritten signatures and initials]

Nº	Tipos de Espécime	Substância com potencial reação cruzada	Concentração Final Testada	Resultado do Teste
14	Outro Microrganismo	<i>Staphylococcus aureus</i>	1,3 X 10 ⁸ CFU/ml	Sem reação cruzada
15		<i>Escherichia coli</i>	6,8 X 10 ⁶ CFU/ml	Sem reação cruzada
16		<i>Chlamydia pneumoniae</i>	9,1 X 10 ⁷ IFU/ml	Sem reação cruzada
17		<i>Haemophilus influenzae</i>	3,4 X 10 ⁸ CFU/ml	Sem reação cruzada
18		<i>Legionella pneumophila</i>	1,2 X 10 ⁶ CFU/ml	Sem reação cruzada
19		<i>Streptococcus pneumoniae</i>	1,3 X 10 ⁶ CFU/ml	Sem reação cruzada
20		<i>Bordetella pertussis</i>	4,4 X 10 ⁹ CFU/ml	Sem reação cruzada
21		<i>Pneumocystis jirovecii</i> (PJP)	1,0 X 10 ⁸ nucleí/ml	Sem reação cruzada

PORTUGUÊS

*Nenhuma concentração fornecida pelo fornecedor. A solução estoque não diluída foi testada.

7. Substâncias Interferentes

As seguintes 43 substâncias potencialmente interferentes não têm impacto no Panbio™ COVID-19 Ag Rapid Test Device. As concentrações de teste finais das substâncias interferentes estão documentadas na Tabela abaixo.



Nº	Tipos de Espécime	Substâncias Interferentes	Concentração Final Testada	Resultado do Teste
1	Substância Endógena	Mucina	0,5%	Sem Interferência
2		Hemoglobina	100 mg/L	Sem Interferência
3		Triglicerídeos	1,5 mg/L	Sem Interferência
4		Icterícia (bilirrubina)	40 mg/dL	Sem Interferência
5		Fatores reumatoides	200 IU/ml	Sem Interferência
6		Anticorpo antinuclear	>1:40	Sem Interferência
7		Grávida	Diluição de 10 vezes	Sem Interferência

[Handwritten signatures]

Nº	Tipos de Espécime	Substâncias Interferentes	Concentração Final Testada	Resultado do Teste
8	Substância Exógena	Guaiacol gliceril éter	1 µg/ml	Sem Interferência
9		Albuterol	0,005 mg/dL	Sem Interferência
10		Efedrina	0,1 mg/ml	Sem Interferência
11		Clorfeniramina	0,08 mg/dL	Sem Interferência
12		Difenidramina	0,08 mg/dL	Sem Interferência
13		Ribavirina	26,7 µg/ml	Sem Interferência
14		Osetamivir	0,04 mg/dL	Sem Interferência
15		Zanamivir	17,3 µg/ml	Sem Interferência
16		Cloridrato de fenilefrina	15% v/v	Sem Interferência
17		Cloridrato de oximetazolina	15% v/v	Sem Interferência
18		Amoxicilina	5,4 mg/dL	Sem Interferência
19		Ácido acetilsalicílico	3 mg/dL	Sem Interferência
20		Ibuprofeno	21,9 mg/dL	Sem Interferência
21		Clorotiazida	2,7 mg/dL	Sem Interferência
22		Indapamida	140 ng/ml	Sem Interferência
23		Glimepirida (Sulfonilureias)	0,164 mg/dL	Sem Interferência
24		Acarbose	0,03 mg/dL	Sem Interferência
25		Ivermectina	4,4 mg/L	Sem Interferência
26		Lopinavir	16,4 µg/L	Sem Interferência
27		Ritonavir	16,4 µg/L	Sem Interferência
28		Fosfato de cloroquina	0,99 mg/L	Sem Interferência
29		Cloreto de Sódio com conservantes	4,44 mg/ml	Sem Interferência
30		Beclometasona	4,79 ng/ml	Sem Interferência
31		Dexametasona	0,6 µg/ml	Sem Interferência
32		Flunisolida	0,61 µg/ml	Sem Interferência
33		Triancinolona	1,18 ng/ml	Sem Interferência
34		Budesonida	2,76 ng/ml	Sem Interferência
35		Mometasona	1,28 ng/ml	Sem Interferência
36		Fluticasona	2,31 ng/ml	Sem Interferência
37		Enxofre	9,23 µg/ml	Sem Interferência
38		Benzocaína	0,13 mg/ml	Sem Interferência
39		Mentol	0,15 mg/ml	Sem Interferência



Nº	Tipos de Espécime	Substâncias Interferentes	Concentração Final Testada	Resultado do Teste
40	Substância Exógena	Mupirocina	10 µg/ml	Sem Interferência
41		Tobramicina	24,03 µg/ml	Sem Interferência
42		Biotina	1,2 µg/ml	Sem Interferência
43		HAMA	63,0 ng/ml	Sem Interferência

8. Repetibilidade e Reprodutibilidade

Repetibilidade e reprodutibilidade do Panbio™ COVID-19 Ag Rapid Test Device foram estabelecidas usando painéis de referência internos contendo amostras negativas e uma gama de amostras positivas. Não houve diferenças observadas dentro da execução, entre execuções, entre lotes, entre locais e entre dias.

PORTUGUES



[Handwritten signatures]

PREPARAÇÃO

PORTUGUÊS

1 Deixe todos os componentes do kit atingirem uma temperatura entre 15-30°C antes do teste por 30 minutos.

Nota: Profissionais de saúde devem cumprir as diretrizes de segurança pessoal, incluindo o uso de equipamento de proteção individual.

2 Abra o pacote e observe o seguinte:

1. Dispositivo de teste com dessecante em bolsa individual
2. Tampão
3. Tubo de extração
4. Tampa de tubos de extração
5. Swab controle positivo
6. Swab controle negativo
7. Swabs nasais esterilizados para coleta de amostra
8. Suporte para tubos
9. Guia de referência rápida (Nasal)
10. Instruções de uso

3 Leia atentamente estas instruções antes de usar o kit Panbio™ COVID-19 Ag Rapid Test Device.

4 Observe a data de validade da caixa do kit. Se a data de validade já passou, use outro kit.

5 Abra a bolsa de alumínio e observe o seguinte:

1. Janela de resultados
2. Cavidade de amostra

Em seguida, rotule o dispositivo com o identificador do paciente.

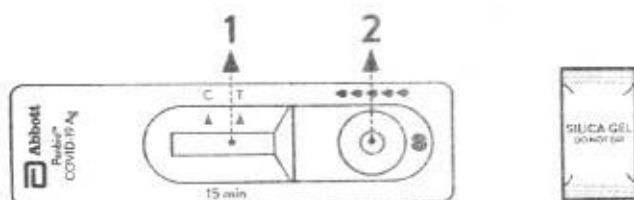

•••••: 5 gotas da amostra extraída



Handwritten signatures and initials.

PROCEDIMENTO DE TESTE

- 1 Segure o frasco de tampão verticalmente e encha o tubo de extração com fluido de tampão até que ele flua até a linha de enchimento do tubo de extração (300µl).

⚠ **Cuidado:** Se a quantidade de tampão for excessiva ou insuficiente, um resultado de teste impróprio pode ocorrer.

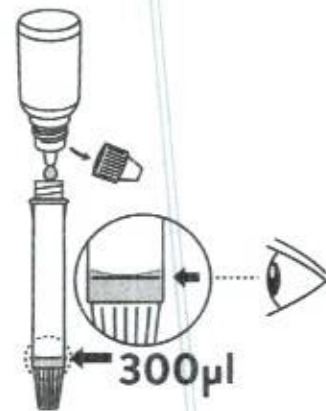

- 2 Coloque o tubo de extração no suporte de tubos.



- 3 Incline a cabeça do paciente 70 graus para trás. Enquanto gira suavemente o swab, introduza o swab por menos de uma polegada (cerca de 2 cm) na narina (até encontrar resistência). Gire o swab cinco vezes contra a parede nasal. Usando o mesmo swab, repita o procedimento de coleta com a segunda narina. Remova lentamente o swab da narina.

⚠ **Cuidado:** Se o swab quebrar durante a coleta da amostra, repita a coleta da amostra com um novo swab.

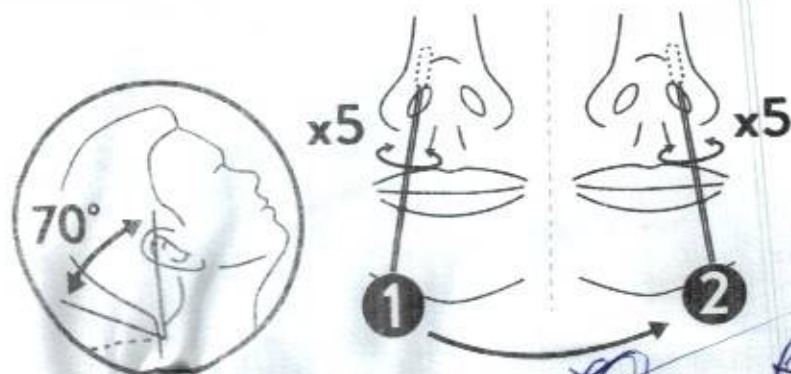

PORTUGUÊS

PROCEDIMENTO DE TESTE

Insira a amostra de esfregaço no tubo de extração. Gire a ponta do swab no fluido tampão dentro do tubo de extração, empurrando na parede do tubo de extração pelo menos cinco vezes e, em seguida, aperte o swab apertando o tubo de extração com os dedos.

PORTUGUÊS

- 5 Quebre o swab no ponto de quebra e feche a tampa do tubo de extração.

- 6 Abra a tampa do bico de gotejamento na parte inferior do tubo de extração.

- 7 Dispense 5 gotas das amostras extraídas verticalmente na cavidade da amostra (S) do dispositivo. Não manuseie ou mova o dispositivo de teste até que o teste esteja concluído e pronto para leitura.

⚠ **Cuidado:** As bolhas que ocorrem no tubo de extração podem levar a resultados imprecisos. Se você não conseguir criar gotas suficientes, isso pode ser causado por entupimento no bico dispensador. Agite o tubo suavemente para liberar o bloqueio até observar a formação livre de gotas.

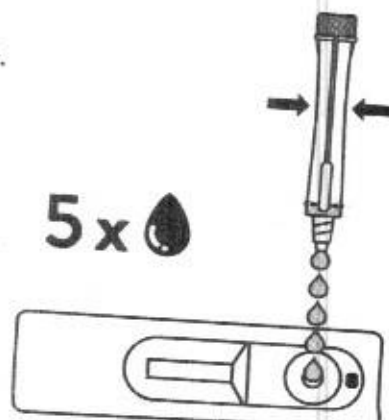
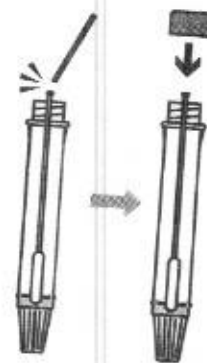
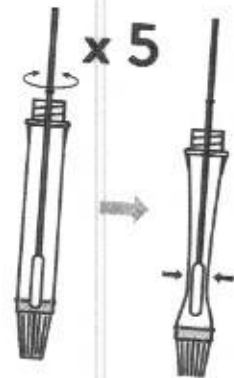

PROCEDIMENTO DE TESTE

- 8** Feche o bico e descarte o tubo de extração contendo o swab usado de acordo com os regulamentos locais e o protocolo de descarte de resíduos de risco biológico.

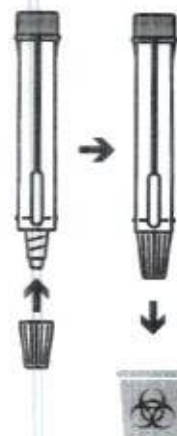

PORTUGUES

- 9** Inicie o cronômetro. Leia o resultado do teste em 15 minutos. Não leia os resultados após 20 minutos.



- 10** Descarte o dispositivo usado de acordo com os regulamentos locais e o protocolo de descarte de resíduos de risco biológico.



INTERPRETAÇÃO DE TESTE

NEGATIVO

A presença apenas da linha de controle (C) e nenhuma linha de teste (T) dentro da janela de resultado indica um resultado negativo.

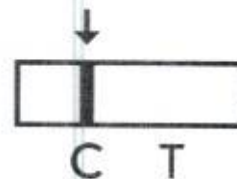

POSITIVO

A presença da linha de teste (T) e da linha de controle (C) dentro da janela de resultados, independentemente de qual linha apareça primeiro, indica um resultado positivo.

⚠ Cuidado: A presença de qualquer linha de teste (T), não importa o quão tênue, indica um resultado positivo.

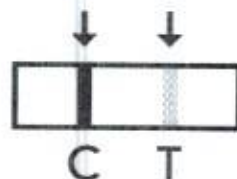
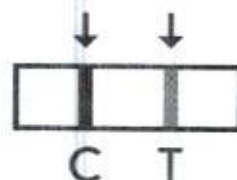

INVÁLIDO

Se a linha de controle (C) não estiver visível na janela de resultados após a realização do teste, o resultado é considerado inválido. As instruções podem não ter sido seguidas corretamente. É recomendável ler o a instrução de uso novamente antes de testar novamente a amostra com um novo dispositivo de teste.

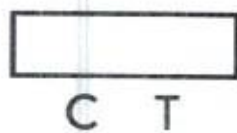

О тесте

Введение

Болезнь, вызванная коронавирусом (COVID-19), является инфекционным заболеванием, вызываемым недавно обнаруженным коронавирусом 2 группы (SARS-CoV-2)¹, связанным с тяжелым синдромом острой дыхательной недостаточности. SARS-CoV-2 — это β -коронавирус, который представляет собой оболочечный вирус с несегментированной положительно-полярной нитью РНК². Он распространяется путем передачи от человека человеку воздушно-капельным путем или при прямом контакте; по оценкам, инкубационный период инфекции составляет в среднем 6,4 дня, а базовое репродуктивное число — 2,24-3,58. Среди пациентов с пневмонией, вызванной SARS-CoV-2, лихорадка была наиболее распространенным симптомом, после которого следует кашель³. В основных анализах, используемых для *in vitro* диагностики инфекции COVID-19, используется полимеразная цепная реакция с обратной транскриптазой (ОТ-ПЦР; RT-PCR) в реальном времени, которая занимает несколько часов⁴. Наличие экономичного и быстрого диагностического теста в месте оказания медицинской помощи имеет решающее значение для того, чтобы медицинские работники могли помочь в диагностике пациентов и предотвратить дальнейшее распространение вируса⁵. Тесты на антигены будут играть важнейшую роль в борьбе с COVID-19⁶.

Принцип теста

Экспресс-тест Panbio™ COVID-19 Ag (Panbio™ COVID-19 Ag Rapid Test Device) содержит мембранную полоску, предварительно покрытую иммобилизованным анти-SARS-CoV-2 антителом на тестовой линии, и мышинным моноклональным анти-куриным IgY на контрольной линии. Два типа конъюгатов (человеческий IgG, специфичный для конъюгата антигена SARS-CoV-2 на золотой подложке (связывается с белком нуклеокапсида), и конъюгат куриного IgY на золотой подложке) движутся вверх по мембране хроматографически и реагируют с анти-SARS-CoV-2 антителом и с предварительно покрытым мышинным моноклональным анти-куриным IgY, соответственно. Для получения положительного результата человеческий IgG, специфичный к конъюгату антигена SARS-CoV-2 на золотой подложке и анти-SARS-CoV-2 антитела, образуют в окне результата тестовую линию. Ни тестовая, ни контрольная линии в окне результата до нанесения образца, полученного у пациента, не видны. Видимая контрольная линия необходима, чтобы показать, что результат анализа действителен.



Consultas / Produtos para Saúde / Produtos para Saúde

Detalhes do Produto

Nome da Empresa	ABBOTT DIAGNOSTICOS RAPIDOS S.A.		
CNPJ	50.248.780/0001-61	Autorização	1.00.717-7
Produto	Panbio™ COVID-19 Ag Rapid Test Device (Nasal)		

Apresentação/Modelo

kit para 25 testes

Tipo de Arquivo

Arquivos

Expediente, data e hora de inclusão

INSTRUÇÕES DE USO OU MANUAL DO USUÁRIO DO PRODUTO	Panbio_COVID-19 Ag Rapid Test Device_IFU_41FK11-41FK21-07-A3_MULTILINGUAL.pdf	1796763/21-7 - 10/05/2021 - 10:51
---	---	--------------------------------------

Nome Técnico	CORONAVÍRUS
Registro	10071770918
Processo	25351.525272/2020-11
Fabricante Legal	• FABRICANTE: ABBOTT RAPID DIAGNOSTICS JENA GMBH - ALEMANHA
Classificação de Risco	III - Classe III: produtos de alto risco ao indivíduo e ou médio risco à saúde pública
Vencimento do Registro	14/12/2030

Exportar para Excel

Exportar para PDF

Voltar



Consultas / Produtos para Saúde / Produtos para Saúde

Detalhes do Produto

Nome da Empresa	ABBOTT DIAGNOSTICOS RAPIDOS S.A.		
CNPJ	50.248.780/0001-61	Autorização	1.00.717-7
Produto	HIV 1/2/O Tri-line Human Immunodeficiency Virus Rapid Test Device (Sangue Total/Soro/Plasma)		

Apresentação/Modelo

10 testes
20 testes
40 testes
50 testes
100 testes
1 teste + kit acessório para coleta
10 testes + kit acessório para coleta
20 testes + kit acessório para coleta
40 testes + kit acessório para coleta
50 testes + kit acessório para coleta



Tipo de Arquivo	Arquivos	Expediente, data e hora de inclusão
INSTRUÇÕES DE USO OU MANUAL DO USUÁRIO DO PRODUTO	1156224302 ABT ABON IHI-T402 PT-BR PI(BR_new accessory) 021022.pdf	0020844/23-9 - 09/01/2023 - 11:34
INSTRUÇÕES DE USO OU MANUAL DO USUÁRIO DO PRODUTO	1156225701 ABT ABON improved IHI-T402 PT PI eff.2021-08-09.pdf	0020844/23-9 - 09/01/2023 - 11:34

Nome Técnico	ANTICORPO DO VIRUS DA IMUNODEFICIÊNCIA HUMANA ADQUIRIDA TIPO 1, TIPO 2 E TIPO 1 SUBGRUPO O (HIV)
Registro	10071770815
Processo	25351.788484/2014-51

Fabricante Legal	<ul style="list-style-type: none">FABRICANTE: ABON BIOPHARM (HANGZHOU) CO LTD - CHINA, REPÚBLICA POPULAR
Classificação de Risco	IV - Classe IV: produtos de alto risco ao indivíduo e alto risco à saúde pública
Vencimento do Registro	31/05/2026
<input type="button" value="Exportar para Excel"/> <input type="button" value="Exportar para PDF"/> <input type="button" value="Voltar"/>	



**HIV 1/2/O Tri-line Human Immunodeficiency Virus Rapid Test Device (Sangue Total/Soro/Plasma)****Instrução de uso****Português**

Teste rápido para a detecção qualitativa de anticorpos contra o Vírus da Imunodeficiência Humana (HIV) HIV 1 (IgG e IgM), incluindo grupo M e grupo O e HIV 2 em sangue total, soro ou plasma.

Exclusivamente para utilização profissional em diagnóstico *in vitro*.

USO PRETENDIDO

O kit de teste rápido para detecção de anticorpos contra o Vírus da Imunodeficiência Humana 1/2/O (Sangue Total/Soro/Plasma) é um imunocromatográfico rápido de terceira geração para a detecção qualitativa de anticorpos contra o HIV 1 (IgG e IgM), incluindo grupo M, grupo O e HIV 2 no sangue total, soro ou plasma para auxiliar no diagnóstico da infecção por HIV.

SUMÁRIO

O HIV é o agente etiológico da Síndrome da Imunodeficiência Adquirida (AIDS). O vírus é envolvido por um envelope lipídico derivado da membrana da célula hospedeira. Existem várias glicoproteínas virais no envelope. Cada vírus contém duas cópias de RNAs genômicos de senso positivo. O HIV-1 foi isolado dos pacientes com AIDS, e com complexos relacionados com o AIDS, e de pessoas saudáveis com possível risco elevado de desenvolver AIDS.¹ O HIV-1 é composto pelo grupo M e pelo grupo O. Em 1990, foram reconhecidas cepas altamente divergentes do HIV-1 e foram provisoriamente agrupadas como grupo O, uma vez que esta variação tem marcadores de glicoproteínas semelhantes às do HIV-1, mas com uma ligeira variação no marcador da proteína. Apesar de serem inicialmente comparadas às infecções por HIV-1 e HIV-2, as infecções provocadas pelo grupo O foram até agora identificadas na África (Camarões), França e Alemanha. O HIV-2 foi isolado nos pacientes da África Ocidental com AIDS e nas indivíduos soropositivos assintomáticos.² O HIV 1, incluindo grupo O, e o HIV 2 induzem, todos, respostas imunes.³ A detecção dos anticorpos do HIV no soro, plasma ou sangue total é a forma mais eficaz e comum de determinar se um indivíduo foi exposto ao HIV e para realizar triagem no sangue e derivados do sangue para a detecção do HIV.⁴ Apesar das diferenças nas suas características biológicas, nas atividades serológicas e sequências do genoma, o HIV 1, incluindo grupo O, e o HIV 2 demonstram uma forte reatividade cruzada antígeno-anticorpo.^{5,6} A maioria dos soros positivos para HIV-1 podem ser identificados utilizando testes sorológicos baseados no HIV-1.

O kit de teste rápido para detecção de anticorpos contra o Vírus da Imunodeficiência Humana 1/2/O (Sangue Total/Soro/Plasma) é um teste rápido de terceira geração para detectar qualitativamente a presença de anticorpos contra o HIV 1 (IgG e IgM), incluindo grupo M e grupo O e/ou HIV 2 em amostras de sangue total, soro ou plasma. O kit inclui todos os acessórios essenciais à realização do teste.

PRINCÍPIO

O kit de teste rápido para detecção de anticorpos contra o Vírus da Imunodeficiência Humana 1/2/O (Sangue Total/Soro/Plasma) é um imunocromatográfico, de terceira geração, baseado em membrana de nitrocelulose, para a detecção de anticorpos contra o HIV 1 (IgG e IgM), incluindo grupo M, grupo O, HIV 2 em sangue total, soro ou plasma. A membrana está pre-revestida com antígenos do HIV recombinante nos regiões das linhas de teste, T1 e T2. A linha de teste T1 está pre-revestida com o antígeno do HIV-1 (gp41) incluindo o antígeno do grupo O (grupo O gp41) e a linha de teste T2 está pre-revestida com o antígeno do HIV-2 (gp36). Durante o teste, a amostra de sangue total, soro ou plasma reage com a mistura de antígenos do envelope e do núcleo do HIV-1, e com os antígenos do envelope do HIV-2 que estão revestidos com partículas coloridas da tira de teste. O complexo de amostra e antígeno marcado pelas partículas coloridas migra, então, cromatograficamente na direção ascendente na membrana, por ação capilar, e reage com o antígeno recombinante do HIV na membrana na região da linha de teste. Se a amostra contiver anticorpos contra o HIV-1 e/ou grupo M/O, ou contra o HIV-2, aparece uma linha colorida na região da linha T1 ou T2. Se a amostra contiver anticorpos contra o HIV-1 e/ou grupo M/O, e contra o HIV-2, aparecem, em simultâneo, duas linhas coloridas na região da linha de teste. Ambos indicam um resultado reagente. Se a amostra não contiver anticorpos contra o HIV-1, grupo M/O e/ou contra o HIV-2, não aparecem linhas coloridas na região da linha de teste, indicando um resultado não reagente. Para servir como controle de procedimento, aparece sempre uma linha colorida na região da linha de controle. Se a linha de controle não aparecer, o resultado não será válido.

ARMAZENAMENTO E ESTABILIDADE

Conservar embalado no envelope plástico selado em temperatura ambiente ou refrigerado (2 a 30 °C). O teste permanece estável até o prazo de validade impresso no envelope plástico selado. O dispositivo de teste deve permanecer no envelope plástico selado até a sua utilização. **NÃO CONGELAR.** Não utilize se o prazo de validade estiver vencido. Kit de utilização única. A solução tampão, após aberta, deve ser conservada fechada em sua embalagem original entre 2 a 30 °C até a data de vencimento. O kit pode ser transportado entre 2 e 30 °C. Transporte em até 5 dias em caso de temperatura entre 20 °C a 45 °C. Temperaturas entre -20 a 2 °C são permitidas durante o transporte se o ciclo de congelamento/descongelamento não for superior a 2 vezes no transporte total.

PRECAUÇÕES

- Exclusivamente para utilização profissional em diagnóstico *in vitro*. Não utilizar se o prazo de validade estiver vencido.
- Não utilizar a lanceta estéril se a respectiva tampa de proteção tiver sido removida previamente.
- Não comer, beber nem fumar na área onde as amostras ou kits são manuseados.
- Mantencar todas as amostras como se contivessem agentes infecciosos. Respeitar as precauções estabelecidas em relação aos materiais potencialmente infecciosos no longo do teste e seguir os procedimentos padrões para a eliminação adequada das amostras.

- Usar roupa de proteção, como jaleco/avental de laboratório, luvas descartáveis e proteção ocular durante o teste das amostras.
- A umidade e a temperatura podem afetar os resultados de forma adversa.
- O teste e os acessórios utilizados devem ser descartados em um recipiente de risco biológico e em conformidade com os regulamentos locais.
- Para sangue total/plasma obtido por venopunção, é possível utilizar EDTA-K₂/heparina sódica e EDTA-K₃ como anticoagulante. Não foram testados outros anticoagulantes, que poderão produzir resultados incorretos.

COLETA E PREPARAÇÃO DA AMOSTRA

O kit de teste rápido para detecção de anticorpos contra o Vírus da Imunodeficiência Humana 1/2/O (Sangue Total/Soro/Plasma) pode ser utilizado com sangue total (obtido por venopunção ou punção digital).

Para a coleta de amostras de sangue total obtido por punção digital:

- Use luvas.
- Limpe completamente a ponta dos dedos (de preferência o 3º ou o 4º dedo da mão não-dominante) com um material embebido em álcool ou lave as mãos. Deixe secar (30 segundos).
- Perfure a parte lateral do dedo utilizando uma lanceta nova em cada perfuração realizada. Descartar a lanceta na caixa de descarte de material perfurocortante imediatamente após a utilização. Não utilize a lanceta caso a tampa já tenha sido retirada. Limpe a primeira gota de sangue com uma compressa de gaze estéril ou com algodão.
- Para coletar uma amostra de sangue total obtida por punção digital utilize uma pipeta capilar específica para essa finalidade.
- Depois de coletar a amostra, coloque um pedaço de gaze ou de algodão no dedo até que a hemorragia pare.
- O teste deve ser realizado imediatamente após a coleta da amostra. O sangue total colhido por punção digital deve ser testado de imediato.

Conservação das amostras

O teste deve ser realizado imediatamente após a coleta da amostra. Não deixar as amostras coletadas por venopunção à temperatura ambiente por períodos prolongados. As amostras de soro e plasma podem ser armazenadas a 2-8 °C por até 3 dias. Para armazenamento a longo prazo, as amostras devem ser mantidas abaixo de -20 °C. O sangue total coletado por punção venosa deve ser armazenado a 2-8 °C se o teste for executado dentro de 2 dias após a coleta. Não congelar amostras de sangue total. O sangue total coletado por punção digital deve ser testado imediatamente.

MATERIAIS**Materiais Fornecidos****O envelope plástico contém:**

- Dispositivo de teste e sílica dessecante

O kit contém também:

- Solução tampão
- Lanceta
- Instrução de uso
- Tubo de transferência capilar para sangue total por punção capilar

Materiais necessários mas não fornecidos

- Cronômetro
- Luvas de proteção
- Recipiente de risco biológico
- Pipeta para soro/plasma/sangue total por punção venosa

INSTRUÇÕES DE UTILIZAÇÃO

Deixe que o dispositivo de teste, a amostra, a solução tampão atinjam a temperatura ambiente (15 a 30 °C) antes da realização do teste.



Handwritten signatures and initials at the bottom of the page.

1. Abra o envelope plástico, retire o dispositivo de teste e coloque-o numa superfície limpa e nivelada.
2. Retire a solução tampão, o tubo capilar e a lanceta estéril. Em seguida, coloque-os em uma superfície limpa e nivelada.
3. Retire cuidadosamente a tampa da lanceta estéril.
4. Utilize um material embebido em álcool para limpar o local de punção ou lave as mãos.
5. Realize a punção do local do dedo selecionado utilizando a lanceta estéril. Limpe a primeira gota de sangue com uma compressa de gaze estéril ou com algodão. Deixe uma gota de sangue grande se formar no local de punção. Para aumentar o fluxo de sangue, utilize os dedos polegar e indicador para aplicar uma leve pressão junto do local de punção.
6. Adicione a amostra de sangue total utilizando o tubo capilar.

Segure o tubo de transferência abaixo do bulbo, NÃO TOQUE OU APERTE O BULBO. Encoste a extremidade aberta do tubo de transferência na gota de sangue e permita que o sangue entre no tubo de transferência até a junção. Evite bolhas de ar. Aperte o bulbo para dispensar todo o sangue total (aproximadamente 50 µl) no poço de amostra (S) do dispositivo de teste para análise. Em seguida, adicione verticalmente 2 gotas de solução tampão no poço de amostra (S) e inicie o cronômetro.
7. Aguarde até a (as) linha(s) colorida(s) aparecer(em). Leia os resultados depois de decorridos 10 minutos. Não interprete os resultados após 20 minutos.

NOTA: Este teste também pode ser realizado utilizando amostras de soro/plasma, seguindo estas instruções: Adicione verticalmente soro ou plasma (aproximadamente 25 µl) no poço da amostra (S) do dispositivo de teste e, em seguida adicione verticalmente 1 gota de solução tampão e inicie o cronômetro. Leia os resultados reagentes e não reagentes depois de decorridos 10 minutos. Não interprete os resultados após 20 minutos.

INTERPRETAÇÃO DOS RESULTADOS

Não reagente		NÃO REAGENTE Aparece uma linha na região de controle (C). A presença de apenas uma linha de controle (C) indica um resultado não reagente.
Reagente	 HIV-1 Reagente	HIV-1 REAGENTE *Aparecem duas linhas (Fig.1): A presença de duas linhas como linha de controle (C) e linha de teste T1 indica um resultado reagente para HIV-1. *Aparecem três linhas, "C", "T1" e "T2" clara (Fig.2): Se a linha "T1" for mais escura do que a linha "T2", é indicativo de apenas HIV-1 reagente (Não HIV-2 reagente).
	 HIV-2 Reagente	HIV-2 REAGENTE *Aparecem duas linhas (Fig.3): A presença de duas linhas como linha de controle (C) e linha de teste T2 indica um resultado reagente para HIV-2. *Aparecem três linhas, "C", "T2" e "T1" clara (Fig.4): Se a linha "T2" for mais escura do que a linha "T1", é indicativo de apenas HIV-2 reagente (Não HIV-1 reagente).
*OBSERVAÇÃO 1: A intensidade da cor na região da linha de teste (T1 ou T2) variará, mas qualquer tom de cor na região da linha de teste (T1 ou T2) deve ser considerado como reagente.		
*OBSERVAÇÃO 2: Linha clara: Por homologia na sequência de aminoácidos do HIV Tipo-1 e HIV Tipo-2.		
CUIDADO: A infecção dupla por HIV-1 e HIV-2 em um indivíduo é muito rara. É mais provável que tenha sido causada por reação cruzada por certa homologia nas sequências de aminoácidos de HIV-1 e HIV-2. Se a intensidade entre a linha T1 e linha T2 for semelhante uma à outra, mesmo muito raramente, pode ser resultado reagente para HIV-1 ou HIV-2. Neste caso, testes confirmatórios devem ser realizados para determinar o tipo do vírus na diagnóstico uma confirmação de acordo com os protocolos locais.		
Inválido		INVALIDO Nenhuma linha aparece na região de controle (C). A ausência de linha de controle (C) indica um resultado inválido. As instruções podem não ter sido seguidas corretamente. Leia as instruções novamente e repita o teste com um novo dispositivo. Se o resultado ainda for inválido, pare de usar o kit de teste imediatamente e entre em contato com seu distribuidor local.

CONTROLE DE QUALIDADE

Um controle de procedimento é incluído no teste. Considere-se o aparecimento de uma linha colorida na região da linha de controle (C) como sendo um controle interno do procedimento. Padrões de controle não são fornecidos com este kit. Contudo, é aconselhável testar os controles positivos e negativos enquanto boa prática laboratorial para confirmar o procedimento de teste e verificar o desempenho adequado do teste.

LIMITAÇÕES

1. O kit de teste rápido para detecção de anticorpos contra o Vírus da Imunodeficiência Humana 1/2/O (Sangue Total/Soro/Plasma) destina-se exclusivamente à utilização em diagnóstico *in vitro*. Este teste deve ser utilizado para a detecção de anticorpos contra o

- HIV em sangue total, soro ou plasma humano. Não é possível determinar nem o valor quantitativo nem a taxa de aumento na concentração de anticorpos do HIV através deste teste qualitativo.
2. O kit de teste rápido para detecção de anticorpos contra o Vírus da Imunodeficiência Humana 1/2/O (Sangue Total/Soro/Plasma) indica apenas a presença de anticorpos contra o HIV na amostra e não deve ser utilizado como o único critério para diagnóstico da infecção por HIV 1, incluindo grupo MRO, HIV 2.
 3. Como todos os testes de diagnóstico, todos os resultados devem ser interpretados em conjunto com outras informações clínicas à disposição do médico.
 4. Este teste destina-se a ser utilizado em etapa complementar de triagem. Os resultados não devem ser utilizados para determinar o sorotipo das infecções por HIV.
 5. Por homologia nas sequências de aminoácidos do HIV-1 e HIV-2, a aparência de linhas em T1 e T2 foi observada no produto durante o teste de amostras reagentes para HIV.
 6. Podem ser obtidos resultados falsos negativos em indivíduos que se encontram sob terapia antirretroviral eficaz.^{1,2*}
 7. Conforme descrito na literatura, por se tratar de um teste de terceira geração, é esperado um resultado reagente 30 dias (janela imunológica) após a infecção. No entanto, alguns indivíduos infectados pelo vírus podem apresentar um período de incubação superior a 30 dias, período no qual o organismo pode apresentar níveis de anticorpos não detectáveis. Portanto havendo a suspeita da infecção, um segundo teste deve ser realizado.^{1,2}

VALORES ESPERADOS

O kit de teste rápido para detecção de anticorpos contra o Vírus da Imunodeficiência Humana 1/2/O (Sangue Total/Soro/Plasma) foi comparado com os testes ELISA e/ou Western Blot do HIV. A correlação entre estes dois sistemas é de 99,8%.

CARACTERÍSTICAS DE DESEMPENHO

Sensibilidade clínica, especificidade e exatidão

O kit de utilização única de teste rápido contra o Vírus da Imunodeficiência Humana 1/2/O (Sangue Total/Soro/Plasma) identificou corretamente as amostras de um teste múltiplo e foi comparado com os testes ELISA e/ou Western Blot de HIV utilizando amostras clínicas. Os resultados demonstram o kit de teste rápido para detecção de anticorpos contra o Vírus da Imunodeficiência Humana 1/2/O (Sangue Total/Soro/Plasma) apresenta uma sensibilidade relativa de 99,9% e uma especificidade relativa de 99,8%.

Dispositivo de teste HIV 1/2/O	Resultados	ELISA e/ou Western Blot		Resultados totais
		Reagente	Não reagente	
	Reagente	871	6	877
	Não reagente	1	2449	2450
Resultados totais		872	2455	3327

Sensibilidade relativa: 99,9% (99,4-100%)*

Especificidade relativa: 99,8% (99,5-99,9%)*

Precisão relativa: 99,8% (99,6-99,9%)*

*Intervalo de confiança de 95%

Precisão

Intra-ensaio

A precisão intra-ensaios foi determinada utilizando 10 réplicas de quatro amostras: uma negativa, uma positiva baixa, uma positiva média e uma positiva alta. Os valores negativos, positivo baixo, positivo médio e positivo alto foram corretamente identificados >99% das vezes.

Inter-ensaio

A precisão entre séries foi determinada utilizando 10 ensaios independentes nas mesmas quatro amostras: uma negativa, uma positiva baixa, uma positiva média e uma positiva alta. Foram testados três lotes diferentes do kit de utilização única de teste rápido contra o Vírus da Imunodeficiência Humana HIV 1/2/O Tri-line (sangue total/soro-plasma) utilizando amostras negativas, positivas baixas, positivas médias e positivas altas. As amostras foram corretamente identificadas >99% das vezes.

BIBLIOGRAFIA

1. Chang SY, Bowman DL, Weiss JB, Garcia RE and White TJ. *The Origin of HIV-1 isolate HTLV-IIIb*. Nature (1993) 3: 365-366-9
2. Arya SK, Beaver B, Jagodzinski L, Ensoft B, Karki PJ, Albert J, Fenyo EM, Biberfeld G, Zagury JF and Laine F. *New human and simian HIV related retroviruses possess functional transactivator (tat) gene* Nature (1987) 328:548-550.
3. Caetano JA. *Immunologic aspects of HIV infection*. Acta Med Port (1991) 4:Suppl 1:225-232.
4. Jansson RS, Saitoh GA, Stramer SL, Itakaw BD, O'Brien TR, Weiblen BJ, Hoch FM, Jack JC, O'Connell FR, Kahn JO, Chesney MA and Busch MP. *New testing strategy to detect early HIV infection for use in incidence estimates and for clinical and prevention purposes*. JAMA (1998) 280(11):1415-1420.
5. Travers K, Mboag S, Marink R, Oweye-Ndoye A, Siby T, Thuis I, Tardieu E, Dong-Sun A, Sankale J, and Mullins C. *Natural protection against HIV-1 infection provided by HIV-2*. Science (1999) 284:1612-1615.
6. Greenberg AE, Wiktor SZ, DeCock KM, Smith P, Joffe HW and Danovitch H. *HIV-2 and natural protection against HIV-1 infection*. Science (1996) 272:1959-1960.
7. Delaney KP, Branson BM, Linjal A, et al. *Evaluation of the Performance Characteristics of 6 Rapid HIV Antibody Tests*. Clinical Infectious Diseases. 2011; 52(2): 257-263.
8. O'Connell RJ, Merritt TM, Malia JA, et al. *Performance of the OraQuick Rapid Antibody Test for Diagnosis of Human Immunodeficiency Virus Type 1 Infection in Patients with Various Levels of Exposure to Highly Active Antiretroviral Therapy*. Journal of Clinical Microbiology. 2003; 41(5):2153-2155.
9. O'Connell RJ, Agan RK, Anderson SA, et al. *Sensitivity of the Multisign HIV-1/HIV-2 Rapid Test Using Samples from Human Immunodeficiency Virus Type 1-Positive Individuals with Various Levels of Exposure to Highly Active Antiretroviral Therapy*. Journal of Clinical Microbiology. 2006; 44(5): 1831-1832.
10. Patel P, Demott B, Sullivan T, Parker MM, Heffelfinger JD, Sullivan PS, et al. *Rapid HIV serotyping: missed opportunities for HIV diagnosis and prevention*. J Clin Virol. 2012; 54(1):42-47

Distribuído no Brasil por: Abbott Diagnósticos Rápidos S.A.

Contato: 0800 111 3363 | sa.brasil@abbott.com

Lanceta Pressure Activated Safety Lancets - Registro MS 10071779002



Abbott Biopharm (Hangzhou) Co., Ltd.
#198 12th Street East,
Hangzhou Economic & Technological Development Area,
Hangzhou, 310018, P.R.China

(Handwritten signatures and scribbles)

BULA ILUSTRATIVA

ABON HIV 1/2/O Tri-Line Human Immunodeficiency Virus Rapid Test Device (Whole Blood/Serum/Plasma)

MATERIAIS FORNECIDOS

O envelope plástico contém:

1. Dispositivo de teste e vial de dessecante

O kit contém também:

2. Solução tampão
3. Lanceta
4. Instrução de uso
5. Tubo de transferência para sangue total por punção capilar



Materiais necessários, mas não fornecidos:

6. Cronômetro
7. Luvas de proteção
8. Recipientes para descarte de materiais biológicos
9. Pipeta para seropipetagem total por punção venosa



IMPORTANTE

Leia as instruções de uso com atenção. Tenha cuidado com o cronômetro em mãos (sem não fazer barulho). Consulte a data de validade dos reagentes e a data de validade do kit. Não utilize se estiver espirrado. Utilize equipamento de proteção individual.

Referência:
Instrução de uso - HIV 1/2/O Tri-Line Human Immunodeficiency Virus Rapid Test

Distribuído no Brasil por:
Bayer Diagnostik GmbH
Corporação, 08000 111 2363 | www.bayer.com.br
Registro MS: 10071770815
Registro Lanceta MS: 10071775002

V03 FT - 120200

HIV 1/2/O Tri-Line Human Immunodeficiency Virus Rapid Test Device (Whole Blood/Serum/Plasma)

1 Abra o envelope plástico, retire o dispositivo de teste e coloque-o em uma superfície limpa e nivelada.



2 Retire cuidadosamente a tampa da lanceta estéril. Utilize gaze ou algodão embebido em álcool para limpar o local de punção na lava as mãos.



3 Realize a punção do dedo selecionado utilizando a lanceta estéril. Limpe a primeira gota de sangue com uma compressa de gaze estéril ou com algodão. Deixe uma gota de sangue grande se formar no local de punção. Para aumentar o fluxo de sangue, utilize os dedos polegares e indicadores para aplicar uma leve pressão junto do local de punção.



4 Colete a amostra de sangue total utilizando o tubo capilar. Segure o tubo de transferência abaixo do bulbo. **NAO TOQUE O APERTE O BULBO.** Encoste a extremidade aberta do tubo de transferência na gota de sangue e permita que o sangue entre no tubo de transferência até a junção. Evite bolhas de ar.

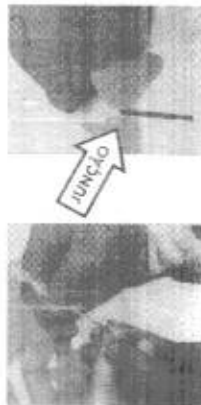

5 Adicione a amostra de sangue total utilizando o tubo capilar. Aperte o bulbo para dispensar todo o sangue total (aproximadamente 50 µl) no poço de amostra (S) do dispositivo de teste para análise. Em seguida, incline verticalmente 2 gotas de solução tampão ao poço de amostra (S) a meio a cronômetro.

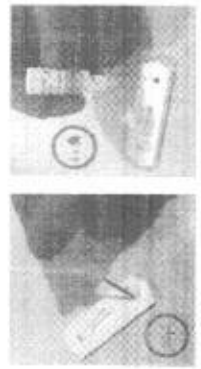

6 Aguarde até a (m) linha(s) colorida(s) aparecerem. Leia os resultados depois de decorridos 10 minutos. Não interprete os resultados após 20 minutos.



INTERPRETAÇÃO DOS RESULTADOS

NAO REAGENTE



Apresente uma linha na região de controle (C).
A presença de apenas uma linha de controle (C) indica um resultado não reagente.

HIV-1 REAGENTE



Apresente duas linhas (fig. 2):
A presença de duas linhas - controle (C) e teste (T1) indica um resultado reagente para HIV-1.

RESULTADO INVÁLIDO



Nenhuma linha aparece na região de teste (T)
A ausência de uma linha de controle (C) indica um resultado inválido.

1. A intensidade de cor na região de teste (T) ou (T2) é fraca, mas suficiente para ser vista na região de teste (T1) ou (T2) deve ser considerado como reagente.
2. Linha C ou C por hemólise ou coagulação de amostras de HIV Tipo 1 e HIV Tipo 2.

CRUCIAL: A punção capilar por HIV-1 e HIV-2 em um indivíduo eucorético. É possível que tenha sido causado por sangue controlado por esta hemólise ou por transfusão de sangue. Em indivíduos HIV-1 e HIV-2, São a presença de uma linha T1 e uma T2 ou nenhuma linha a ser, mesmo mesmo se a mesma, pode ser considerado reagente para HIV-1 e HIV-2. Não há, tanto com, resultados devem ser realizados para determinar o tipo de teste de transfusão uma condição de acordo com os protocolos locais.

HIV-2 REAGENTE



Apresente duas linhas (fig. 3):
A presença de duas linhas - controle (C) e teste (T2) indica um resultado reagente para HIV-2.



Apresente três linhas, "C", "T1" e "T2" (fig. 4):
A presença de três linhas - controle (C) e teste (T1) e T2 indica um resultado reagente para HIV-2.

Apresente três linhas, "C", "T1" e "T2" (fig. 4):
A presença de três linhas - controle (C) e teste (T1) e T2 indica um resultado reagente para HIV-2.

Deserto:
O teste e os resultados obtidos devem ser descartados em um recipiente apropriado de acordo com as condições e em conformidade com as regras locais de saúde.



CMYK

Attention/注意:

- Once approving the received order, customer will accept all responsibilities for the accuracy of the design. It is an error to demand following the quantity or attributes of a material customer will be responsible for the cost of re-licensing which is demand materials for this. 當開始跟廠商訂出圖紙後, 數量與屬性
- Regulatory owner must resolve this conditions with all applicable regulations in the destination territory. The applicable regulations are attached, customer need verify, regulatory owner must resolve this conditions with all applicable regulations in the destination territory. 當開始跟廠商訂出圖紙後, 數量與屬性

Regulatory owner's RA/REG/Regulatory owner's RA, authorized Regulatory Representative

US		OUS		China	
Description 說明	ABON (H)-T402 BR PT PI Brazil	Part Number 零件號	1156197402	Size 尺寸	420X297mm
Packing Contents 包裝內容	/	L Number L 數量	/	Size 尺寸	/
Designer 設計師	Sara	Design Drawing Version 設計圖版本	Dec. 30, 2020/B	Mount Mounting 裝法	/
Sworn Checked By 設計師		Material Checked By 材料	70G 雙散紙, 折法34		
Approved by Regulatory owner's RA/RR / Date 設計師 / 日期		Approved by US Customer US 客戶 (日期)			
Approved by Admirer QA / Date 工廠 QA / 日期		Approved by Packaging / Date 包裝 / 日期			
Approved by ABON RA / Date 客戶 / 日期		Approved by PMT / Date 客戶 / 日期			
Approved by JCSM QA / Date 工廠 QA / 日期					



[Handwritten signature]

[Handwritten signature]



Número: 40002915
V01
Data da revisão: 2023-02-15

ABON™ SYPHILIS ULTRA RAPID TEST DEVICE (WHOLE BLOOD/SERUM/PLASMA)

Instrução de Uso

Português (Brasil)

REF | ISY-U402

IVD

USO PREVISTO

O *Syphilis Ultra Rapid Test Device (Whole Blood/Serum/Plasma)* é um imunoenensa cromatográfico rápido para detecção qualitativa de anticorpos (IgG e IgM) contra *Treponema Pallidum (TP)* em sangue total, soro ou plasma, para ajudar no diagnóstico da *Syphilis*.
Somente para uso diagnóstico *in vitro*.

RESUMO

O *Treponema Pallidum (TP)* é o agente causador da doença venérea *syphilis*. TP é uma bactéria espiroqueta com um envelope externo uma membrana citoplasmática. Pouco é conhecido sobre esse organismo, em comparação com outros patógenos bacterianos. De acordo com o Centro de Controle de Doenças (CDC), o número de casos de infecção por *syphilis* aumentou significativamente, desde 1985.¹ Alguns fatores importantes que contribuíram para esse aumento incluem a epidemia de crack e a alta incidência de prostituição entre usuários de drogas.² Um estudo relatou uma correlação epidemiológica importante entre a aquisição e a transmissão do vírus HIV e da *syphilis*.³

Vários estágios clínicos e longos períodos de infecção latente e assintomática são característicos da *syphilis*. A *syphilis* primária é definida pela presença de um cancro no local da inoculação. Anticorpos específicos contra TP são produzidos, aproximadamente duas semanas depois da exposição e podem ser detectados em até 3 dias depois do aparecimento da lesão na *syphilis* primária.⁴ A infecção permanece detectável, até que o paciente receba tratamento adequado.⁵

O *Syphilis Ultra Rapid Test Device (Whole Blood/Serum/Plasma)* utiliza uma combinação dupla de uma partícula revestida por antígeno de *syphilis* e antígeno de *syphilis* imobilizados na membrana para detectar anticorpos contra TP (IgG e IgM) qualitativa e seletivamente em sangue total, soro ou plasma.

PRINCÍPIO

O *Syphilis Ultra Rapid Test Device (Whole Blood/Serum/Plasma)* é um imunoenensa qualitativo baseado em membrana para a detecção de anticorpos contra TP (IgG e IgM) em sangue total, soro ou plasma. Nesse procedimento de teste, antígenos recombinantes de *syphilis* são imobilizados na região da linha de teste do exame. Quando a amostra é adicionada ao poço do dispositivo, ela reage com as partículas revestidas com antígenos de *syphilis* no teste. Essa mistura migra cromatograficamente ao longo da extensão do teste e interage com o antígeno de *syphilis* imobilizado. O formato de teste de antígeno duplo consegue detectar tanto IgG como IgM nas amostras. Se a amostra contiver anticorpos contra TP, uma linha colorida aparecerá na região da linha de teste, indicando um resultado positivo. Se a amostra não contiver anticorpos contra TP, uma linha colorida não aparecerá nessa região, indicando um resultado negativo. Servindo como controle de procedimento,

uma linha colorida sempre aparecerá na região da linha de controle. Se a linha de controle não aparecer, o resultado do teste não é válido.

REAGENTES

O teste contém partículas revestidas com antígenos de *syphilis*, e membrana revestida com antígenos de *syphilis* na linha de teste.

PRECAUÇÕES

- Cada dispositivo de teste é para uso único somente. Não recicle o dispositivo.
- Medidas padrão de higiene pessoal devem ser tomadas em caso de ingestão ou contato direto dos olhos com o tampão.
- Não misture soluções tampão de lotes diferentes.
- Evite tocar o dedo diretamente na almofada para amostra ou janela de resultado do teste, pois isso pode gerar resultados incorretos.
- Somente para uso diagnóstico *in vitro*. Não use após a data de validade. Não use o teste se a embalagem estiver danificada.
- Não comer, beber ou fumar na área onde as amostras ou kits são manuseados.
- Manuseie todas as amostras como se contivessem agentes infecciosos. Observe as precauções estabelecidas contra os riscos micro-biológicos durante todos os procedimentos e siga os procedimentos padrão para o correto descarte das amostras.
- Use equipamentos de proteção individual tais como jalecos, luvas descartáveis e óculos de proteção quando as amostras forem processadas.
- Condições adequadas de armazenamento são essenciais para o bom desempenho do produto.
- Não use a lanceta estéril, se a tampa protetora tiver sido removida anteriormente.
- Use o tipo correto de amostra.
- Existe a possibilidade de que observadores não participantes sejam contaminados pelo material biológico e pela amostra durante o processo de análise; portanto, mantenha pessoas não envolvidas com o teste distantes.
- O dispositivo e os acessórios de teste devem ser descartados em recipiente adequado para resíduos de risco biológico após o teste.
- Teste o produto nas condições ambientais prescritas. Umidade e temperatura podem afetar adversamente os resultados. Uma vez que a embalagem individual de alumínio estiver aberta, use o produto o mais rapidamente possível.
- Após estudo com anticongulantes, recomenda-se utilizar quando necessário EDTA-K₂, heparina sódica e citrato de sódio, que são compatíveis com o produto.
- As instruções devem ser seguidas com exatidão para obter resultados precisos. Leia os resultados no tempo exigido nas instruções de uso (de 10 a 30 min).

ARMazenamento e Estabilidade

Armazene conforme fornecido, na embalagem lacrada em temperatura ambiente ou refrigerada (2-30 °C). O teste é estável até a data de validade impressa na embalagem lacrada. O teste deve permanecer na embalagem lacrada até o uso. **NÃO CONGELE.** O teste é um dispositivo de uso único. A solução tampão, depois de ser aberta, deve ser mantida fechada, no pacote original, entre 2 °C a 30 °C, até a data de validade. O kit pode ser transportado entre 2 °C e 30 °C. Transporte no intervalo de cinco dias com temperatura de transporte entre 30 °C e 45 °C. Temperaturas entre -20 °C a 2 °C são permitidas, desde que não haja mais de 3 ciclos de congelamento/descongelamento durante todo o transporte.

COLETA E PREPARO DA AMOSTRA

O *Syphilis Ultra Rapid Test Device (Whole Blood/Serum/Plasma)* pode ser usado com sangue total (de punção venosa ou capilar), soro ou plasma. Use o conta-gotas e amostra fornecido (para sangue total com punção capilar) para coletar a amostra de sangue total com punção capilar e testar imediatamente depois da coleta.

ARMazenamento de Amostras

Seja o soro ou plasma do sangue assim que possível para evitar hemólise. Use somente amostras limpas não hemolisadas. Amostras de soro e plasma podem

ser armazenadas em temperaturas de 2 a 8 °C por até 3 dias. Para armazenamento de longo prazo, as amostras devem ser mantidas entre -30 °C e -10 °C. O sangue total coletado por venopunção deve ser armazenado entre 2 °C e 8 °C, se o teste for executado em até dois dias depois da coleta. O sangue total coletado por punção capilar deve ser testado imediatamente. Não congele amostras de sangue total.

- Traga as amostras à temperatura ambiente antes do teste. As amostras congeladas devem ser completamente descongeladas e bem homogeneizadas previamente ao teste. As amostras não devem ser congeladas e descongeladas repetidamente.
- Se as amostras forem transportadas, elas devem ser embaladas em conformidade com os regulamentos locais para transporte de agentes etiológicos.

MATERIAIS

Materiais Fornecidos

- Dispositivo de teste
- Instrução de uso
- Lanceta de uso único
- Tampão (somente para sangue total)
- Conta-gotas para amostras de sangue total por punção capilar

Materiais necessários, mas não fornecidos

- Recipientes para coleta de amostras
- Centrífuga
- Cronômetro
- Microplaca e ponteira descartáveis para sorolisa/máquina total por punção venosa (opcional)

INSTRUÇÕES DE USO

Desse que o teste, a amostra, o tampão e/ou os controles atinjam a temperatura ambiente (15-30 °C) antes do teste.

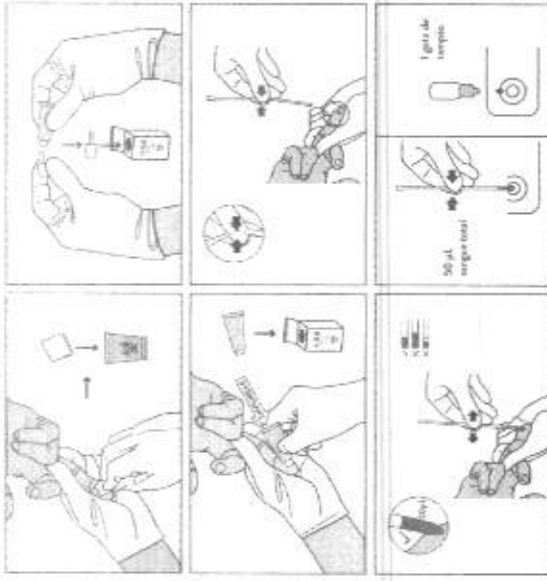

1. Abra a embalagem de alumínio, remova o dispositivo de teste e coloque-o em uma superfície limpa e nivelada.
2. Recire a solução tampão, o conta-gotas de amostra e a lanceta estéril. Em seguida, coloque-os na superfície.

Para amostras de sangue total por punção capilar:

- Use luvas.
- Limpe a ponta do dedo (de preferência 3° ou 4° dedo da mão não dominante)

com um chumpeço de algodão com álcool ou lavando as mãos. Deixe secar (30 segundos).

- Com cuidado, retire a tampa da lanceta **essênti**. Perfure o lado do dedo com uma nova lanceta a cada punção. Descarte a lanceta no recipiente de objetos cortantes imediatamente depois de usá-la.
- Segure o conta-gotas de amostra fornecido (para sangue total com punção capilar) verticalmente, aperte o meio do conta-gotas de amostra e mergulhe a extremidade aberta na gota de sangue. Em seguida, libere lentamente a pressão para coletar sangue, até a **linha marcada**. Evite bolhas de ar.
- Aperte o conta-gotas de amostra e adicione todo o sangue total (aproximadamente 50 µL) no poço de amostra do dispositivo de teste.

CERTIFIQUE-SE DE ENCOSTAR A PARTE INFERIOR DO CAPILAR NO POÇO DE AMOSTRA. Em seguida, adicione 1 gota de solução tampão ao poço de amostra e inicie o cronômetro.

- **Transfira 75 µL de soro ou de plasma com a pipeta para o poço de amostra do dispositivo de teste e inicie o temporizador.** Evite a formação de bolhas de ar no poço de amostra.

Para amostras de **sangue total por punção venosa**:

- **Transfira 50 µL de sangue total com a pipeta para o poço de amostra do dispositivo de teste e, em seguida, adicione 1 gota de tampão (aproximadamente 40 µL) e inicie o cronômetro.** Evite a formação de bolhas de ar no poço de amostra.
- 3. **Aguarda pela(s) linha(s) vermelha(s).** O resultado deverá ser lido em 10 minutos. Não interprete o resultado após 30 minutos.

INTERPRETAÇÃO DOS RESULTADOS

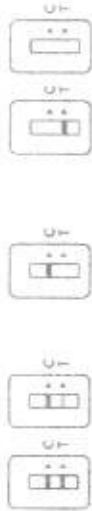

Reagente Não reagente Inválido

(Consulte a ilustração acima)

REAGENTE: Duas linhas são mostradas. Uma linha colorida deve estar na região da linha de controle (C) e a outra linha colorida aparente deve estar na região da linha de teste (T).

OBSERVAÇÃO: A intensidade da cor na região da linha de teste (T) irá variar, dependendo da concentração de anticorpos contra TP presentes na amostra. Portanto, qualquer tonalidade da cor na região da linha de teste (T) deve ser considerada positiva.

NÃO REAGENTE: Uma linha colorida aparece na região da linha de controle (C). Nenhuma linha aparece na região da linha de teste (T).

INVÁLIDO: Nenhuma linha aparece na região da linha de controle (C). Se isso ocorrer, leia as instruções novamente e repita a análise com um novo teste. Se o resultado ainda for inválido, pare de usar o kit de teste imediatamente e entre em contato com seu distribuidor local.

CONTROLE DE QUALIDADE

Um controle de procedimento está incluído no teste. O aparecimento de uma linha colorida na região da linha de controle (C) é considerado um controle de procedimento interno.

Os padrões de controle não são fornecidos com este kit; no entanto, recomenda-se que controles positivo e negativo sejam testados como uma boa prática de laboratório para confirmar o procedimento do teste e para verificar o bom desempenho do teste.

Antes de liberar para consumo, cada lote é testado pelo departamento de qualidade seguindo um plano de amostragem definido.

LIMITAÇÕES

O Syphilis Ultra Rapid Test Device (Whole Blood/Serum/Plasma) é somente

para uso diagnóstico in vitro. O teste deve ser usado para a detecção de anticorpos contra TP em amostras de sangue total, soro ou plasma, apenas. Menor o valor quantitativo, nem a taxa de aumento dos anticorpos contra TP podem ser determinados por esse teste qualitativo.

2. O Syphilis Ultra Rapid Test Device (Whole Blood/Serum/Plasma) indica apenas a presença de anticorpos contra TP na amostra e não deve ser usado como o único critério para o diagnóstico de infecção por TP.

3. Assim como em todos os testes de diagnóstico, todos os resultados devem ser considerados em conjunto com outras informações clínicas disponíveis para o médico.

4. O resultado falso reativo pode ser esperado com qualquer kit de teste. A proporção dessas amostras falsamente reativas depende da especificidade do kit de teste, da integridade da amostra e de características da população local que está sendo avaliada. Se os resultados do teste forem inconsistentes com as evidências clínicas, sugere-se a realização de um teste adicional para confirmar o resultado.

5. O intervalo de diagnóstico é o período entre a detecção da infecção e a detecção de anticorpos na infecção primária. Durante esse período, os testes que detectam anticorpos contra TP não conseguem obter um resultado reativo. Anticorpos específicos Anti-TP são produzidos aproximadamente 2 semanas depois da exposição. A IgM anti-TP e a IgG podem ser detectadas em até 3 dias depois do aparecimento da lesão na sífilis primária⁵.

6. Nenhum teste diagnóstico fornece garantia absoluta de que uma amostra não contém baixos níveis de anticorpos contra TP. Amostras de fase muito precoce (pré-seroconversão) ou de fase tardia de uma infecção por sífilis podem, por vezes, gerar resultados não reativos. Portanto, um resultado negativo em qualquer momento não exclui a possibilidade de exposição a infecção com sífilis. Podem ser necessárias informações adicionais para o diagnóstico.

VALORES ESPERADOS

O Syphilis Ultra Rapid Test Device (Whole Blood/Serum/Plasma) foi comparado com um teste de sífilis TPHA comercial líder, demonstrando precisão geral maior ou igual a 99,6% (IC de 95%, 99% a 99,9%).

CARACTERÍSTICAS DE DESEMPENHO

Sensibilidade, Especificidade e Precisão Clínicas
 O Syphilis Ultra Rapid Test Device (Whole Blood/Serum/Plasma) identificou corretamente amostras de um painel de soroconversão e foi comparado com um teste de sífilis TPHA líder comercial usando amostras clínicas. Os resultados mostram que a sensibilidade relativa do Syphilis Ultra Rapid Test Device (Whole Blood/Serum/Plasma) é de 99,5% (IC de 95%: 98,1% - 99,9%) e a especificidade relativa é de 99,8% (IC 95%: 98,8% - 100%).

Syphilis Ultra Rapid Test Device vs. TPHA

Método	TPHA		Resultados totais
	Reagente	Não reagente	
Syphilis Ultra Rapid Test Device	382	1	383
	2	485	487
Resultados totais	384	486	870

Sensibilidade relativa: 99,5% (98,1%-99,9%)*

Especificidade relativa: 99,8% (98,9%-100,0%)*

* Intervalo de Confiança de 95%

Precisão

Intra-Ensaio
 A precisão dentro da execução foi determinada pela utilização de 10 réplicas de quatro amostras: uma negativa, uma positiva baixa, uma médio-positiva e uma positiva alta. Valores negativos, baixo positivos, médio positivos e alto positivos foram identificados corretamente > 99% das vezes.

Inter-Ensaio
 A precisão entre ensaios foi determinada por 10 ensaios independentes usando as

mesmas quatro amostras: uma negativa, uma positiva baixa, uma médio-positiva e uma positiva alta. Três testes diferentes do Syphilis Ultra Rapid Test Device (Whole Blood/Serum/Plasma) foram testados em um período de 3 dias, usando amostras negativa, positiva baixa, médio-positiva e positiva alta. As amostras foram identificadas corretamente > 99% das vezes.

Restritividade cruzada

O Syphilis Ultra Rapid Test Device (Whole Blood/Serum/Plasma) foi testado com amostras reagentes para: HBsAg positivo, HBsAb positivo, anti-HIV positivo, anti-HCV positivo, anti-Tuberculose positivo e fator reumatóide (RF). Nenhuma reatividade cruzada foi observada, indicando que o desempenho do Syphilis Ultra Rapid Test Device (Whole Blood/Serum/Plasma) é estável na presença desses fatores.

Substâncias que causam interferências

O Syphilis Ultra Rapid Test Device (Whole Blood/Serum/Plasma) foi testado para amostras contendo 20 mg/dl de acetaminofeno, 20 mg/dl de cafeína, 200 mg/dl de Aspirina, 20 mg/dl de ácido gástrico, 60 mg/dl de ácido oxálico, 200 mg/dl de creatina, 10% de metanol, 2.000 mg/dl de ácido ascórbico, 2.000 mg/dl de albumina, 1.000 µg/dl de hemoglobina, 1.000 mg/dl de bilirrubina e 2.000 mg/dl de ácido acetecético. Os resultados indicam que nenhuma interferência foi observada nessas amostras.

BIBLIOGRAFIA

1. Claire M. Fraser. Complete genome sequence of *Treponema pallidum*, the *Syphilis* spirochete. *Science* 1998; 281(July): 375-381
2. Center for Disease Control. Recommendations for diagnosing and treating *Syphilis* in HIV-infected patients. *MMWR Morb. Mortal Wkly Rep.* 1988; 37: 601
3. Aral R. Marx. *Cocok, sex and STD*. Sexually Transmitted Diseases, 1991; 18: 92-101
4. J.N. Wasserheit. Epidemiological Synergy: Interrelationships between human immunodeficiency virus infection and other sexually transmitted diseases. *Sexually Transmitted Diseases* 1992; 19: 61-77
5. A-I-lane C. Sara. *Novel Treponema pallidum serologic Tests: A Paradigm shift in Syphilis Screening for the 21st century*. Clinical Infectious Diseases 2010; 51(6): 700-708
6. Johnson Philip C. *Testing for Syphilis*. Dermatologic Clinic 1994; 12 Jan: 9-17

Índice de símbolos

Consulte as instruções de uso	Contém o suficiente para ensaios	Número de catálogo
		REF
		Não reutilizar
		Dispositivo médico de diagnóstico in vitro

Distribuído no Brasil por: Abbott Diagnósticos Rápidos S.A.
 Contato: 0800 111 3363 | ass.br.asi@abbott.com

Abbott Biopharm (Hangzhou) Co., Ltd.
 #198 12th Street East, Hangzhou Economic & Technological Development Area, Hangzhou, 310018, P.R.China
www.globalpointofcare.abbott

© 2023 Abbott. All rights reserved. All trademarks referenced are trademarks of either the Abbott group of companies or their respective owners.

Consultas / Produtos para Saúde / Produtos para Saúde

Detalhes do Produto

Nome da Empresa	ABBOTT DIAGNOSTICOS RAPIDOS S.A.		
CNPJ	50.248.780/0001-61	Autorização	1.00.717-7
Produto	Syphilis Ultra Rapid Test		

Apresentação/Modelo

10 testes – Dispositivos de teste – 10 unidades, Tampão - 1x3,0mL, kit acessório para coleta - 10 lancetas, 10 conta-gotas para punção capilar

20 testes – Dispositivos de teste – 20 unidades, Tampão - 1x3,0mL, kit acessório para coleta - 20 lancetas, 20 conta-gotas para punção capilar

25 testes – Dispositivos de teste - 25 unidades, Tampão - 1x3,0mL, kit acessório para coleta - 25 lancetas, 25 conta-gotas para punção capilar

25 testes - Tiras de teste - 25 unidades, Tampão - 1x3,0mL, Conta-gotas - 25 unidades

40 testes - Dispositivos de teste - 40 unidades, Tampão - 1x3,0mL, Conta-gotas - 40 unidades

50 testes - Tiras de teste - 50 unidades, Tampão - 2x3,0mL, Conta-gotas - 50 unidades

01 teste – Dispositivo de teste – 01 unidade, Tampão - 1x3,0mL, kit acessório para coleta - 01 lanceta, 01 conta-gotas para punção capilar



Tipo de Arquivo	Arquivos	Expediente, data e hora de inclusão
INSTRUÇÕES DE USO OU MANUAL DO USUÁRIO DO PRODUTO	1156119601 ABON CE ISY-U401 insert booklet with REF eff.2018-02-02.pdf	0488812/23-2 - 15/05/2023 - 11:31
INSTRUÇÕES DE USO OU MANUAL DO USUÁRIO DO PRODUTO	40002915 ABT ABON ISY-U402 PT-BR PI (LCC) 021523-02_oficial.pdf	0488812/23-2 - 15/05/2023 - 11:31
INSTRUÇÕES DE USO OU MANUAL DO USUÁRIO DO PRODUTO	40002933 ABT ABON CE ISY-U402 4-L PILCC 022123.pdf	0488812/23-2 - 15/05/2023 - 11:31

Nome Técnico	TREPONEMA PALLIDUM
Registro	10071770820
Processo	25351.003940/2015-82
Fabricante Legal	<ul style="list-style-type: none"> FABRICANTE: ABON BIOPHARM (HANGZHOU) CO LTD - CHINA, REPÚBLICA POPULAR

Classificação de Risco	IV - Classe IV: produtos de alto risco ao indivíduo e alto risco à saúde pública
Vencimento do Registro	26/12/2026
<input type="button" value="Exportar para Excel"/> <input type="button" value="Exportar para PDF"/> <input type="button" value="Voltar"/>	



A handwritten signature in blue ink, consisting of several stylized loops and lines.

Ao
Município de Dores do Turvo MG
PROCESS N° 088/2023
MODALIDADE: PREGÃO ELETRONICO 022/2023

DECLARAÇÕES

A empresa Distribuidora Paranhos Artigos Para Laboratório LTDA, inscrita no CNPJ nº 06.867.357/0001-58, I.E.: 062304559.00-38, licitacao@jpdiaagnostica.com.br, com sede a Rua Niquelina nº. 1478, loja 09, bairro Paraíso, Belo Horizonte/MG – CEP: 30.270-050, por intermédio de seu representante legal o (a) Sr. (a) HERYCK LEONARDO RESENDE PARANHOS, SÓCIO-ADMINISTRADOR, portador do Documento de Identidade nº MG8658846-SSP – MG e inscrito no CPF sob o nº 043.988.736-43, e para os fins do Pregão supra citado, DECLARA expressamente que :

* Declaro que estou ciente e concordo com as condições contidas no edital e seus documentos complementares, cumpro plenamente os requisitos de habilitação definidos no edital e que até a presente data inexistem fatos impeditivos para a minha habilitação, ciente da obrigatoriedade de declarar ocorrências posterior.

* Declaro para fins do disposto no inciso V do art. 27, da Lei nº 8.666/93, que não emprego menor de 18 (dezoito) anos em trabalho noturno, perigoso ou insalubre e não emprego menor de 16 (dezesesseis) anos, salvo menor, a partir dos 14 (quatorze) anos, na condição de aprendiz, nos termos do inciso XXXIII, do art. 7º, da Constituição Federal/88.

* Declaro que a proposta apresentada para essa licitação está em conformidade com as exigências do instrumento convocatório e me responsabilizo pela veracidade e autenticidade dos documentos apresentados.

* Declaro que não possuo, em minha cadeia produtiva, empregados executando trabalho degradante ou forçado, observando o disposto nos incisos III e IV do art. 1º e no inciso III do art. 5º da Constituição Federal/88.

* Declaro que não incorro nas condições impeditivas do art. 9º da lei 8666/93.

* Declaro para os devidos fins legais, sem prejuízo das sanções e multas previstas neste ato convocatório, estar enquadrado como ME/EPP/Cooperativa, conforme a Lei Complementar nº123/2006, cujos termos declaro conhecer na íntegra, estando apto, portanto, a exercer o direito de preferência.

Belo Horizonte/MG, 26 de maio de 2023.

DISTRIBUIDORA PARANHOS
ARTIGOS PARA
LABORATORIOS :06867357000158

Assinado de forma digital por
DISTRIBUIDORA PARANHOS ARTIGOS PARA
LABORATORIOS :06867357000158
Dados: 2023.05.26 16:11:11 -03'00'

Distribuidora Paranhos Artigos Para Laboratório LTDA
CNPJ nº 06.867.357/0001-58
Heryck Leonardo Resende Paranhos
RG: MG-8.658.846-SSP – MG
CPF: 043.988.736-43

Rua Niquelina, nº 1478 – Loja 09 – Bairro Paraíso, Belo Horizonte/MG – CEP: 30.270-050
CNPJ: 06.867.357/0001-58 IE: 062304559.00-38
Tel.: (31) 3524-2700 E-mail: licitacao@jpdiaagnostica.com.br



DORES DO TURVO PREF

MG

PREGÃO ELETRÔNICO nº 0022/2023

Processo: 0088/2023

Realização: 01/06/2023 às 07:30

PROPOSTA COMERCIAL

LICITANTE:

INSCRIÇÃO MUNICIPAL:

CNPJ:

I.E.:

ENDEREÇO:

CEP:

CIDADE:

ESTADO:

TEL / FAX:



Prezados Senhores,

Conforme solicitado, estamos enviando os preços para os materiais abaixo especificados:

ESPECIFICAÇÃO

Lote	Item	Descrição	Quantidade	Unitário R\$	Total R\$
	00040	CURATEC BOTA DE UNNA 10,2 CM X 9,14 M BOTA DE UNNA 10,2 X 9,14 CM Procedência: NACIONAL Registro M.S.: 80246910003 Fabricante: L.M. FARMA Marca: CURATEC BOTA DE UNNA Apresentação: CAIXA COM 05 UNIDADES Validade do Produto: 24 MESES APÓS A DATA DE FABRICAÇÃO	100 UN	77,47 (setenta e sete reais e quarenta e sete centavos)	7.747,00 (sete mil setecentos e quarenta e sete reais)
	00120	HIDROGEL COM ALGINATO 85 GRAMAS HIDROGEL AMORFO COM ALGINATO BISNAGA 85G Procedência: NACIONAL Registro M.S.: 80246910008 Fabricante: LM FARMA Marca: CURATEC HIDROGEL COM ALGINATO Apresentação: CAIXA COM 12 CARTUCHOS COM 01 UNIDADE Validade do Produto: 24 MESES APÓS A DATA DE FABRICAÇÃO	600 UN	65,54 (sessenta e cinco reais e cinquenta e quatro centavos)	39.324,00 (trinta e nove mil trezentos e vinte e quatro reais)

DORES DO TURVO PREF

MG

PREGÃO ELETRÔNICO nº 0022/2023

Processo: 0088/2023

Realização: 01/06/2023 às 07:30



Lote	Item	Descrição	Quantidade	Unitário R\$	Total R\$
	00297	CURATEC ALGINATO DE CALCIO E SODIO 10 X 10 CM CURATIVO DE ALGINATO DE CALCIO 10 X 10CM Procedência: NACIONAL Registro M.S.: 80246910004 Fabricante: LM FARMA Marca: CURATEC ALGINATO DE CALCIO Apresentação: Caixa com 30 Unidades Validade do Produto: 24 MESES APÓS A DATA DE FABRICAÇÃO	200 UN	27,28 (vinte e sete reais e vinte e oito centavos)	5.456,00 (cinco mil quatrocentos e cinquenta e seis reais)
	00300	CURATEC SILVER IV 10 X 10 CM CURATIVO DE ALGINATO DE CALCIO COM PRATA 10 X 10CM Procedência: NACIONAL Registro M.S.: 80246910010 Fabricante: LM FARMA Marca: CURATEC SILVER IV Apresentação: Caixa 15 unidades Validade do Produto: 24 MESES APÓS A DATA DE FABRICAÇÃO	200 UN	52,33 (cinquenta e dois reais e trinta e três centavos)	10.466,00 (dez mil quatrocentos e sessenta e seis reais)
	00301	CURATEC HIDROCOLOIDE 10x10CM CURATIVO DE HIDROCOLOIDE 10 X 10CM Procedência: NACIONAL Registro M.S.: 80246910002 Fabricante: LM FARMA Marca: CURATEC HIDROCOLÓIDE Apresentação: CAIXA COM 06 CARTUCHOS COM 05 UNIDADES Validade do Produto: 24 MESES APÓS A DATA DE FABRICAÇÃO	200 UN	42,74 (quarenta e dois reais e setenta e quatro centavos)	8.548,00 (oito mil quinhentos e quarenta e oito reais)
	00302	CURATEC HIDROCOLOIDE 20X20CM CURATIVO DE HIDROCOLÓIDE 20 X 20 CM Procedência: NACIONAL Registro M.S.: 80246910002	200 UN	66,33 (sessenta e seis reais e trinta e três centavos)	13.266,00 (treze mil duzentos e sessenta e seis reais)

DORES DO TURVO PREF

MG

PREGÃO ELETRÔNICO nº 0022/2023

Processo: 0088/2023

Realização: 01/06/2023 às 07:30



Lote	Item	Descrição	Quantidade	Unitário R\$	Total R\$
		Fabricante: LM FARMA Marca: CURATEC HIDROCOLÓIDE Apresentação: CAIXA COM 06 CARTUCHOS COM 05 UNIDADES Validade do Produto: 24 MESES APÓS A DATA DE FABRICAÇÃO			
	00338	CURATEC CARVÃO ATIVADO COM PRATA PLUS 10 X 10 CM OFERECEMOS: CURATIVO CARVÃO ATIVADO COM PRATA 10x10 cm – CX C/10 Procedência: NACIONAL Registro M.S.: 80246910011 Fabricante: LM FARMA Marca: CURATEC Apresentação: Caixa com 30 unidades Validade do Produto: 24 MESES APÓS DATA DE FABRICAÇÃO	20 CX	700,00 (setecentos reais)	14.000,00 (quatorze mil reais)

Total Geral da Proposta R\$ 98.807,00 (noventa e oito mil oitocentos e sete reais)

Prazo de Entrega: 05 (cinco) dias uteis, CONFORME EDITAL

Validade da Proposta: 60 (sessenta) dias, CONFORME EDITAL

Condições de Pagamento: 30 (trinta) dias, CONFORME EDITAL

Observações: Declaramos estar de acordo com as normas editalícias.

Declaramos que nos preços propostos estão incluídos, além do lucro, todas as despesas e custos, como por exemplo: transportes, tributos de qualquer natureza e todas as despesas, diretas ou indiretas, relacionadas com o fornecimento do objeto da presente licitação.

01 de Junho de 2023

Pag.: 3/3

JUCESP



JUCESP PROTOCOLO
0.227.783/23-2

31 01 23



E. R. 001
SIMPI

10ª ALTERAÇÃO E CONSOLIDAÇÃO DO CONTRATO SOCIAL DA
LM FARMA INDÚSTRIA E COMÉRCIO LTDA.

CNPJ/ME nº 57.532.343/0001-14
NIRE 35.209.363.89-3



Pelo presente instrumento particular, **LABORATOIRES URGO**, sociedade constituída de acordo com as leis da França, com sede em Rue de Longvic 42, Chenôve, 21300, França, inscrita perante o CNPJ/ME sob n. 32.629.365/0001-76 ("**LABORATOIRES URGO**"), neste ato representada por sua bastante procuradora, Srta. **Lorena Marie Therese Delatte**, solteira, francesa, administradora de empresas, portadora do passaporte nº 17DC04933, com visto nº +15898MQ, portadora da carteira de Registro Nacional Migratório (RNM) sob o nº F369779-1/CGPI/DIREX/PF, inscrita no Cadastro de Pessoas Físicas (CPF/ME) sob o nº 590.127.008-84, residente e domiciliada na Rua Barbara Knippelberg Loureiro, nº 33, Vila Ema, apto. 13, CEP 12243-040, na cidade de São José dos Campos, no Estado de São Paulo, conforme procuração anexa ("**Lorena Delatte**"), única sócia da **LM FARMA INDÚSTRIA E COMÉRCIO LTDA.**, sociedade limitada empresária com sede na Cidade de São José dos Campos, Estado de São Paulo, na Rua Jaguarão nº 95, Chácara Reunidas, CEP 12.238-410, inscrita perante o CNPJ/ME sob n. 57.532.343/0001-14 e com atos constitutivos registrados na JUCESP sob NIRE 35.209.363.89-3 ("**Sociedade**"), resolve alterar o Contrato Social da Sociedade, segundo as cláusulas e condições a seguir:

1. DA RATIFICAÇÃO DA REPRESENTANTE LEGAL DA SÓCIA LABORATOIRES URGO

1.1. A única sócia, **LABORATOIRES URGO**, acima qualificada, decide ratificar a nomeação da Srta. Lorena Delatte, como sua representante legal, nos termos da procuração

2. DA CONSOLIDAÇÃO DO CONTRATO SOCIAL

2.1. Tendo em vista as deliberações acima, a única sócia resolve consolidar o contrato social na forma que segue:

JUN 23
21 01 23

**CONTRATO SOCIAL DA
LM FARMA INDÚSTRIA E COMÉRCIO LTDA.**

**CAPÍTULO I
NOME, SEDE, OBJETO E DURAÇÃO**

Cláusula Primeira - A Sociedade será denominada **LM Farma Indústria e Comércio Ltda.**

Cláusula Segunda - A sede da Sociedade está localizada na Cidade de São José dos Campos, Estado de São Paulo na Rua Jaguarão nº 95, Chácaras Reunidas, CEP 12.238-410. A Sociedade pode abrir filiais em qualquer localidade do país ou do exterior, mediante deliberação dos sócios-quotistas.

Parágrafo Único. A sociedade tem as seguintes filiais:

I - Filial 1, inscrita no CNPJ/ME sob o nº 57.532.343/0004-67, NIRE 35.904.681.78-4, localizada na Cidade de São José dos Campos, Estado de São Paulo na Rua Miracema n. 272, Bairro Chácaras Reunidas, CEP 12238-360, em que é exercida a atividade de comércio atacadista de mercadorias em geral, sem predominância de alimentos ou de insumos agropecuários; e

II - Filial 2, inscrita no CNPJ/ME sob o nº 57.532.343/0005-48, NIRE 35.904.681.79-2, localizada na Cidade e Estado de São Paulo, na Rua Barão de Capanema, 343, 1º andar, Cerqueira César, CEP 01411-011, em que é exercida a atividade de preparação de documentos e serviços especializados de apoio administrativo.

Cláusula Terceira - A Sociedade tem por objeto social a (i) indústria e comércio de produtos e equipamentos para usos médicos e hospitalares tais como algodão, curativos, emplastos e materiais semelhantes impregnados com qualquer substância; (ii) indústria e comércio de produtos e equipamentos para uso médico hospitalares tais como algodão, curativos, emplastos e materiais semelhantes não impregnados com qualquer substância; (iii) fabricação de aparelhos eletromédicos e eletroterapêuticos e equipamentos de irradiação; (iv) distribuição, importação e exportação, por conta própria e de terceiros, de produtos e equipamentos para usos médicos e hospitalares; (v) pesquisa e desenvolvimento de projetos na área de biotecnologia; (vi) distribuição, importação e exportação de produtos alimentícios e cosméticos; (vii) manutenção e reparo de aparelhos eletromédicos e eletroterapêuticos e equipamentos de irradiação;



LABORATOIRES URGO

(viii) fabricação de medicamentos para uso veterinário; e (ix) comércio atacadista de medicamentos e drogas de uso humano.

Cláusula Quarta - O prazo de duração da Sociedade é indeterminado.

**CAPÍTULO II
CAPITAL SOCIAL**



Cláusula Quinta - O capital social da Sociedade, totalmente subscrito e integralizado em moeda corrente nacional, é de R\$ 23.465.733,00 (vinte e três milhões, quatrocentas e sessenta e cinco mil, setecentos e trinta e três reais), representado por 23.465.733 (vinte e três milhões, quatrocentas e sessenta e cinco mil, setecentos e trinta e três) quotas, com um valor nominal de R\$ 1,00 (um real) cada, distribuída como segue:

Sócio-quotista	No. de quotas	Total em R\$	%
LABORATOIRES URGO	23.465.733	23.465.733,00	100%
Total:	23.465.733	23.465.733,00	100

Cláusula Sexta - A responsabilidade de cada socio-quotista é restrita ao valor de suas quotas, mas todos respondem solidariamente pela integralização do capital social.

Parágrafo Único - Na hipótese de aumento do capital social, os sócios-quotistas terão direito à subscrição proporcional das novas quotas sociais.

Cláusula Sétima - As quotas são indivisíveis e nenhum sócio-quotista poderá ceder suas quotas sem antes oferecê-las aos sócios-quotistas remanescentes, que no prazo de 90 (noventa) dias contados da data do recebimento da proposta, poderão adquiri-las, ou indicar um comprador. A proposta deverá ser feita por escrito e enviada por carta, fac-símile ou email.

Parágrafo Primeiro - Se os sócios-quotistas remanescentes não manifestarem, no prazo de 90 (noventa) dias, interesse em adquirir a totalidade das quotas que lhe foram oferecidas, nem indicar comprador, as referidas quotas poderão ser cedidas a terceiros, desde que seja pelo mesmo valor e nas mesmas condições em que foram oferecidas ao sócio-quotista remanescente.

Three handwritten signatures at the bottom of the page.

432

Parágrafo Segundo - Na hipótese em que trata o parágrafo acima, os sócios-quotistas remanescentes que não exercerem o direito de preferência que lhe é conferido se obrigam a firmar o instrumento de alteração de Contrato Social relativo à efetivação da venda das quotas.

CAPÍTULO III ADMINISTRAÇÃO

Cláusula Oitava - A Sociedade será administrada pela Diretoria, sob supervisão do Conselho de Administração, cujos poderes e atribuições são definidos nas seções seguintes.

SEÇÃO I CONSELHO DE ADMINISTRAÇÃO

Cláusula Nona - O Conselho de Administração terá de 4 (quatro) a 6 (seis) Conselheiros, quotistas ou não, eleitos pelos quotistas para um mandato de três anos, sendo permitida a reeleição.

Parágrafo Primeiro - Os quotistas poderão designar um dos Conselheiros como Presidente do Conselho de Administração, o qual será responsável pela convocação e condução das reuniões do órgão.

Parágrafo Segundo - Os quotistas poderão destituir qualquer Conselheiro, a qualquer tempo.

Parágrafo Terceiro - Em caso de vacância do cargo os quotistas deverão designar um novo Conselheiro, que permanecerá no exercício de suas funções pelo prazo remanescente de mandato do Conselheiro substituído.

SEÇÃO II DIRETORIA

Cláusula Dez - A Diretoria será composta por até 3 (três) Diretores, eleitos pelos quotistas para um mandato de 3 (três) anos, sendo permitida a reeleição.

Cláusula Onze - Cada Diretor poderá, individualmente e independentemente de autorização do Conselho de Administração ou dos quotistas, praticar os seguintes atos:

- 1) celebrar acordos com clientes ou distribuidores da Sociedade, sem limitações;





- II) celebrar acordos com os compradores de matérias-primas, embalagens, produtos prontos ou semi-prontos da Sociedade, cujo montante não exceda R\$ 1.250.000,00 (um milhão, duzentos e cinquenta mil reais);
- III) celebrar acordos em valor não superior a R\$ 190.000,00 (cento e noventa mil reais), exceto acordos com clientes, distribuidores e/ou compradores de matérias-primas, embalagens, produtos prontos ou semi-prontos da Sociedade;
- IV) contratar ou demitir qualquer empregado, ou alterar os termos e condições de quaisquer dos contratos de trabalho dos empregados da Sociedade ou dos benefícios coletivos, desde que a remuneração total (incluindo a participação nos lucros) não exceda R\$ 190.000,00 (cento e noventa mil reais) por ano;
- V) promover a cobrança de recebíveis comerciais em favor da Sociedade;
- VI) promover qualquer ação judicial contra empregados da Sociedade em valor que não exceda R\$ 190.000,00 (cento e noventa mil reais);
- VII) outorgar procurações para ações que possam impor obrigações à Sociedade em valor não superior a R\$ 190.000,00 (cento e noventa mil reais);
- VIII) outorgar procurações para representação da Sociedade em licitações públicas, inclusive para assinar contratos com órgãos públicos, em qualquer valor; e
- IX) celebrar contratos de câmbio com instituições financeiras, sem limite de valor, visando à distribuição de dividendos às sócias da Sociedade.

Cláusula Doze - Cada Diretor poderá, individualmente e desde que previamente autorizado pelo Conselho de Administração de acordo com o quórum abaixo mencionado para cada caso, praticar os seguintes atos:

- I) com a autorização prévia de Conselheiros que representem a maioria absoluta dos integrantes do Conselho de Administração:
 - a) celebrar acordos com os compradores de matérias-primas, embalagens, produtos prontos ou semi-prontos da Sociedade, cujo montante exceda R\$ 1.250.000,00 (um milhão, duzentos e cinquenta mil reais);
 - b) celebrar acordos cujo valor total seja superior a R\$ 190.000,00 (cento e noventa mil reais) e não exceda a R\$ 375.000,00 (trezentos e setenta e cinco mil reais), exceto acordos com clientes, distribuidores e/ou compradores de matérias-primas, embalagens, produtos prontos ou semi-prontos da Sociedade;
 - c) celebrar qualquer financiamento em valor não superior a R\$ 375.000,00 (trezentos e setenta e cinco mil reais);
 - d) conceder qualquer empréstimo, incorrer em qualquer dívida ou contrair linhas de crédito, por valor não superior a R\$ 375.000,00 (trezentos e setenta e cinco mil reais);



MEESP
31 01 23

- e) incorrer em qualquer dívida, ou realizar quaisquer ações e/ou executar qualquer documento que libere terceiros de quaisquer obrigações com a Sociedade, em valor não superior a R\$ 375.000,00 (trezentos e setenta e cinco mil reais);
 - f) contratar ou demitir qualquer empregado, ou alterar os termos e condições de quaisquer dos contratos de trabalho dos empregados da Sociedade ou dos benefícios coletivos, em valor (incluindo a participação nos lucros) superior a R\$ 190.000,00 (cento e noventa mil reais) e não superior a R\$ 375.000,00 (trezentos e setenta e cinco mil reais) por ano;
 - g) promover qualquer ação judicial contra empregados da Sociedade em valor superior a R\$ 190.000,00 (cento e noventa mil reais) e não superior a R\$ 375.000,00 (trezentos e setenta e cinco mil reais); e,
 - h) outorgar procurações para ações que não possam impor obrigações à Sociedade em valor superior a R\$ 375.000,00 (trezentos e setenta e cinco mil reais).
- II) com a autorização prévia de Conselheiros que representem no mínimo 3/4 (três quartos) dos integrantes do Conselho de Administração:
- a) realizar negócios que de qualquer maneira não façam parte do curso ordinário das atividades da Sociedade;
 - b) abrir e fechar contas bancárias e definir os limites de pagamento de cada signatário das contas da Sociedade;
 - c) assumir quaisquer dívidas, tais como a contratação de empréstimos ou confissão de dívidas vinculadas a estes empréstimos, em valor agregado de R\$ 1.000.000,00 (um milhão de reais).
 - d) adquirir, vender, transferir ou licenciar qualquer ativo da Sociedade fora do curso normal de seus negócios;
 - e) adquirir, sob qualquer modalidade, participação societária em outras sociedades, direta ou indiretamente;
 - f) executar qualquer reorganização societária envolvendo a Sociedade;
 - g) alterar qualquer método contábil, a metodologia de lançamentos contábeis ou momento de reconhecimento das receitas relacionadas a tributos ou liquidar ou comprometer qualquer litígio relacionado a tributos;
 - h) realizar nova avaliação dos ativos da Sociedade, sejam tangíveis ou intangíveis;
 - i) incorrer em quaisquer compromissos que não estejam diretamente contabilizados (*off-balance accounting*);
 - j) arrendar ou locar qualquer ativo da Sociedade (com exceção dos produtos fabricados e vendidos pela Sociedade);



RECEB
31 01 23

- k) celebrar acordos cujo valor total supere R\$ 375.000,00 (trezentos e setenta e cinco mil reais), exceto os acordos com clientes, distribuidores e/ou compradores de matérias primas, embalagens, produtos prontos ou semi-prontos da Sociedade.
- l) celebrar qualquer financiamento em valor superior a R\$ 375.000,00 (trezentos e setenta e cinco mil reais);
- m) aditar, renovar ou encerrar qualquer contrato de que a Sociedade seja parte cujo valor global seja superior a R\$ 375.000,00 (trezentos e setenta e cinco mil reais), exceto contratos celebrados com seus clientes, distribuidores e/ou compradores de matérias-primas, embalagens, produtos prontos ou semi-prontos;
- n) renunciar a quaisquer direitos, encerrar qualquer demanda ou cancelar créditos ou recebíveis da Sociedade, em valor superior a R\$ 375.000,00 (trezentos e setenta e cinco mil reais);
- o) promover qualquer ação judicial, com exceção da cobrança de dívidas ou disputas com os empregados, cujo valor da causa exceda R\$ 375.000,00 (trezentos e setenta e cinco mil reais);
- p) incorrer em despesas ou comprometer a Sociedade com despesas futuras fora do curso normal dos negócios;
- q) conceder qualquer empréstimo, incorrer em qualquer dívida ou contrair linhas de crédito em valor superior a R\$ 375.000,00 (trezentos e setenta e cinco mil reais);
- r) contrair dívidas ou realizar quaisquer ações e/ou executar qualquer documento que libere terceiros de quaisquer obrigações com a Sociedade, em valor superior a R\$ 375.000,00 (trezentos e setenta e cinco mil reais);
- s) outorgar procurações para ações que possam impor obrigações à Sociedade em valor superior a R\$ 375.000,00 (trezentos e setenta e cinco mil reais).

Cláusula Treze - A prática pela Diretoria dos atos relacionados na Cláusula Doze depende de prévia e expressa aprovação pelo Conselho de Administração, pelos quóruns específicos ali estabelecidos, para que sejam considerados válidos e eficazes perante a Sociedade e terceiros.

CAPÍTULO IV REUNIÕES DE SÓCIOS QUOTISTAS E DELIBERAÇÕES

Cláusula Quatorze - Anualmente, os sócios reunir-se-ão ordinariamente, dentro dos 04 (quatro) meses subsequentes ao término do exercício fiscal, para aprovar as contas da Diretoria, deliberar sobre o balanço patrimonial e o resultado econômico, eleger ou



[Handwritten signatures]

ALCEB
31 01 23

destituir Diretores, quando for o caso, bem como deliberar sobre qualquer assunto constante da ordem do dia.

Parágrafo Primeiro - O Presidente do Conselho de Administração, qualquer Diretor ou qualquer sócio-quotista poderá convocar a Reunião de Quotistas.

Parágrafo Segundo - A convocação da Reunião de Quotistas será enviada aos sócios-quotistas com antecedência mínima de 08 (oito) dias, por meio de carta registrada, fac-símile ou e-mail, com protocolo de recebimento.

Parágrafo Terceiro - Dispensam-se as formalidades de convocação quando todos os sócios-quotistas comparecerem, ou se declararem por escrito cientes do local, data, horário e ordem do dia.

Parágrafo Quarto - A Reunião de Quotistas torna-se dispensável quando os sócios-quotistas decidirem por escrito sobre a matéria que seria nela deliberada.

Parágrafo Quinto - As deliberações dos sócios-quotistas, incluindo aquelas relativas a alterações ao Contrato Social da Sociedade, somente serão válidas se aprovadas por sócios-quotistas detentores de ao menos $\frac{3}{4}$ (três quartos) das quotas representativas do capital social.

Cláusula Quinze - As seguintes matérias deverão obter aprovação dos sócios-quotistas representando ao menos 90% (noventa por cento) do capital social da Sociedade:

- I) aumento ou diminuição do capital social ou emissão de novas quotas;
- II) deliberações sobre o estado de liquidação da Sociedade;
- III) dissolução da Sociedade;
- IV) qualquer operação de fusão, incorporação ou cisão envolvendo a Sociedade (exceto qualquer fusão entre a Sociedade e qualquer empresa que pertença ao Grupo BTG); e
- V) autorização aos Diretores para pedir decretação de falência ou a recuperação judicial ou extrajudicial da Sociedade.

CAPÍTULO V EXERCÍCIO SOCIAL, BALANÇOS E RESULTADOS

Cláusula Dezessets - O exercício social iniciará no dia 1º de janeiro e terminará no dia 31 de dezembro de cada ano.



MEEP
21 01 23

Cláusula Dezessete – Ao término de cada exercício será levantado um balanço geral do período. Os lucros e dividendos nele apurados terão a destinação que lhes for atribuída pelos sócios-quotistas. A Sociedade poderá levantar balanços em períodos menores e distribuir dividendos de acordo com deliberação dos sócios-quotistas.

**CAPÍTULO VI
LIQUIDACÃO OU DISSOLUÇÃO**

Cláusula Dezoito: A Sociedade somente será dissolvida ou liquidada por deliberação dos sócios, nos termos da Cláusula Quinze, ou nos casos previstos em lei. No caso de liquidação da Sociedade, proceder-se-á a avaliação de seu ativo e passivo e o remanescente do patrimônio social será atribuído aos sócios-quotistas na proporção de suas respectivas participações no capital social.

Parágrafo Único – A falência, liquidação, retirada, morte ou incapacidade de qualquer sócio-quotista não implicará na dissolução ou liquidação total da Sociedade, que continuará a existir com os sócios-quotistas remanescentes. Em qualquer destas referidas hipóteses, as quotas do sócio-quotista falido, liquidado, retirante, falecido, ou incapacitado deverão ser distribuídas entre os sócios-quotistas remanescentes, proporcionalmente a suas participações no capital da Sociedade, e os créditos devidos serão calculados de acordo com balanço patrimonial que será especialmente levantado para este fim no prazo de 30 (trinta) dias contados da data do evento. As quotas serão pagas em 06 (seis) parcelas mensais, a partir da data de levantamento do balanço patrimonial especial.

**CAPÍTULO VII
DISPOSIÇÕES GERAIS**

Cláusula Dezenove – A Sociedade será regida pelos artigos 1.052 a 1.087 do Código Civil e, subsidiariamente, pela Lei 6.404/76, exceto se de outra forma previsto no presente Contrato Social.

Cláusula Vinte – Fica eleito o foro da Cidade de São Paulo para resolver qualquer disputa oriunda do presente Contrato Social.



JUCESP
31 01 23

São José dos Campos, 20 de janeiro de 2023.

LABORATOIRES URGO

DocuSigned by:
Delatte

Lorena Marie Therese DELATTE
Procuradora

TESTEMUNHAS:

[Signature]
Nome: José Bispo Santos
RG: 42.123.795-8 SSP-SP
CPF: 216.106.948-59
RG/Órgão Expedidor:

[Signature]
Nome: José Luis da Fonseca
RG: 28.695.413-8 SSP-SP
CPF: 213.904.308-12
RG/Órgão Expedidor:



JUCESP

[Three handwritten signatures]

JUCESP

439

DocuSign Envelope ID: 025E7CC3-C79E-4420-A79A-4528E0010253

JUCESP PROTOCOLO
2.234.513/21-2



PROCURAÇÃO

Pelo presente instrumento particular de mandato, LABORATOIRES URGO, sociedade constituída de acordo com as leis da França, com sede na 42 Rue de Longvic, Chenôve, 21300, França, inscrita no CNPJ/MF sob o nº 32.629.365/0001-76, neste ato representada por seu Presidente GUIREC LE LOUS ("Outorgante"), nomeia e constitui como sua legítima procuradora LORENA MARIE THERESE DELATTE, francesa, solteira, diretora, com domicílio profissional na Cidade de São José dos Campos, Estado de São Paulo, na Rua Jaguarão, nº 95, Chácara Reunidas, CEP 12.238-410, portadora do passaporte nº 17DC04933, do visto temporário nº 415898MQ, com a carteira de Registro Nacional Migratório sob o nº F379779-1, pelo órgão emissor CGPI/DIREX/PP, inscrita no CPF/ME sob o nº 590.127.008-84 ("Outorgada"), para representar a Outorgante na qualidade de sócia-quotista de LM FARMA INDÚSTRIA E COMÉRCIO LTDA, sociedade empresaria limitada constituída de acordo com as leis do Brasil, com sede na Cidade de São José dos Campos, Estado de São Paulo, na Rua Jaguarão, nº 95, Chácara Reunidas, CEP 12.238-410, inscrita no Cadastro de Pessoas Jurídicas do Ministério da Fazenda ["CNPJ/MF"] sob o nº 57.532.343/0001-14 ("Sociedade"), tendo para tanto a Outorgada, sempre de acordo com as instruções por escrito da Outorgante, poderes para: (i) assinar quaisquer documentos, certificados ou instrumentos relacionados à participação da Outorgante na Sociedade, incluindo, mas não se limitando, a quaisquer alterações ao contrato social da Sociedade ou atas de reuniões de sócios-quotistas; (ii) representar a Outorgante nas reuniões de sócios-quotistas da Sociedade e votar em nome da Outorgante; (iii) representar a Outorgante perante todos e quaisquer órgãos e autoridades brasileiras, federais, estaduais e municipais, em especial, porém não se limitando a, Junta Comercial, o Banco Central do Brasil e a Receita Federal; (iv) receber citações com relação a processos propostos contra a Outorgante no Brasil que sejam relativos à Sociedade; (v) praticar todos e quaisquer atos que possam ser necessários para o fiel cumprimento desse mandato. O presente instrumento de mandato será válido por 3 (três) anos contados da presente data, podendo ser revogado pela Outorgante a qualquer momento antes do final de tal prazo.

São José dos Campos, 9 de novembro de 2021

LABORATOIRES URGO

GUIREC LE LOUS
President



JUCESP

Handwritten signatures and marks at the bottom of the page.

O presente documento digital foi conferido com o original e assinado digitalmente por LUIS CARLOS VENDRAMIN JUNIOR, em quinta-feira, 16 de fevereiro de 2023 11:12:24 GMT-03:00, CNS: 11.520-4 - OFICIAL DE REGISTRO CIVIL DAS PESSOAS NATURAIS DO 2º SUBDISTRITO/SP, nos termos da medida provisória N. 2.200-2 de 24 de agosto de 2001. Sua autenticidade deverá ser confirmada no endereço eletrônico www.cenad.org.br/autenticidade. O presente documento digital pode ser convertido em papel por meio de autenticação no Tabelionato de Notas. Provimento nº 100/2020 CNJ - artigo 22.

JURADO
2022
10 de 21

DocuSign

Certificado de Conclusão

Identificação de envelope: 009E7C0307E44A5A76AA33E28B78257
Assunto: (M)ARMA - 2021-11-04-20:00:00 - Shareholders' Call - Reunião de Ação Ordinária
Envelope fonte
Documento página: 22 Assinaturas: 11
Definir página: 4 Rubrica: 1
Assinatura guardada: Anulado
Bolsa com Envelope (ID do envelope): Ativa
Fuso horário: UTC+01:00 (Brasília, Copacabana, Maranhão, Paris)

Status: Concluído

Remetente do envelope:
BOURAI
15 avenue d'Alsace
Paris, France 75116
S.BOURAI@group-urgo.com
Endereço IP: 164.127.12.250

Rastreamento da registros

Status: Digital
09/11/2021 12:00:35
Remetente: BOURAI
S.BOURAI@group-urgo.com

Local: DocuSign

Eventos do signatário

Quint Le Lius
g.elliou@urgo.com
URGO SAS
Nível de segurança: E-mail Autenticação de conta (Nenhuma), Autenticação

Assinatura

Adição de assinatura: Imagem de assinatura carregada
Usando endereço IP: 32.164.123.180
Assinado com o uso do celular

Registro de hora e data

Enviado: 09/11/2021 12:38:56
Visualizado: 09/11/2021 12:21:20
Assinado: 09/11/2021 13:23:00

Detalhes de autenticação

Autenticação SMS
Transmissão: 05F41293F87029491E6C0CA1DA9EB6
Resultado: aprovado
ID do remetente: Tmsdigi
Tipo: SMSAuth
Realizado: 09/11/2021 13:21:10
Telefone: +33622014124

Termos de Assinatura e Registro Eletrônica
Assado: 05/11/2021 13:23:00
ID: 53c70ba4e0714fb-866a-fb23ca7708e3

Javier CAMPS
a.camps@urgo.com
Nível de segurança: E-mail Autenticação de conta (Nenhuma), Autenticação

Assinado por
Javier CAMPS

Enviado: 09/11/2021 12:36:55
Visualizado: 09/11/2021 12:09:40
Assinado: 09/11/2021 13:10:23

Detalhes de autenticação

Autenticação SMS
Transmissão: 46F51269026110491677494A5A3DEE
Resultado: aprovado
ID do remetente: Tmsdigi
Tipo: SMSAuth
Realizado: 09/11/2021 13:24:35
Telefone: +33622014124

Termos de Assinatura e Registro Eletrônica
Assado: 09/11/2021 13:25:11
ID: 397793232449-4bde-862b-c74ac121084c



JOSÉ

WAGNER

10/02

Eventos do signatário

Laurent FAUGERE
lfaugere@lurgo.com
Directeur Général
URGO SAS
Nível de segurança: E-mail: Autenticação da conta
(Nenhuma). Autenticação

Assinatura

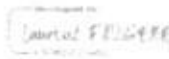

Adoção de assinatura: Estilete selecionado
Usando endereço IP: 154.111.12.210

Registro de hora e data

Enviado: 09/11/2021 12:38:55
Validado: 09/11/2021 13:57:51
Assinado: 09/11/2021 13:58:21

Detalhes de autenticação

Autenticação SMS
Transação: 65F412A7053F110491X9FF0CD9BAA13A
Resultado: aprovado
ID do fornecedor: Telesig
Tipo: SMSAuth
Realizado: 09/11/2021 13:26:29
Telefone: +33 6 89 94 21 93

Termos de Assinatura e Registro Eletrônico
Ação: 22/03/2021 08:29:14
ID: 1B6057e-6a1c-4127-963e-fa1c16e81764

Ronan Blanchard
rblanchard@lurgo.com
DIRECTEUR GENERAL
URGO SAS



Adoção de assinatura: Imagem de assinatura
carregada
Usando endereço IP: 92.164.103.115
Assinado com o uso do celular

Enviado: 09/11/2021 12:36:55
Validado: 09/11/2021 13:57:51
Assinado: 09/11/2021 13:57:51

Detalhes de autenticação

Autenticação SMS
Transação: 65F41216D9CA1049132207416AA03A
Resultado: aprovado
ID do fornecedor: Telesig
Tipo: SMSAuth
Realizado: 09/11/2021 13:51:11
Telefone: +33 6 22 25 52 81

Termos de Assinatura e Registro Eletrônico
Ação: 08/04/2020 22:33:39
ID: 288e0c3-6bc1-42e4-911c-519a2128482c

Eventos do signatário presencial

Assinatura

Registro de hora e data

Eventos de entrega do editor

Status

Registro de hora e data

Evento de entrega do agente

Status

Registro de hora e data

Eventos de entrega intermediários

Status

Registro de hora e data

Eventos de entrega certificados

Status

Registro de hora e data

Eventos de cópia

Status

Registro de hora e data

Eventos com testemunhas

Assinatura

Registro de hora e data

Eventos do tabelião

Assinatura

Registro de hora e data

Eventos de resumo do envelope

Status

Carimbo de data/hora

Envelope enviado
Entrega certificada
Assinatura concluída
Concluído

Com data do signatário
Segurança verificada
Segurança verificada
Segurança verificada

09/11/2021 12:38:55
09/11/2021 13:57:51
09/11/2021 13:57:51
09/11/2021 13:57:51



Handwritten signature

Handwritten signature

Handwritten signature

O presente documento digital foi conferido com o original e assinado digitalmente por LUIS CARLOS VENDRAMIN JUNIOR, em quinta-feira, 16 de fevereiro de 2023 11:12:24 GMT-03:00, CNS: 11.520-4 - OFICIAL DE REGISTRO CIVIL DAS PESSOAS NATURAIS DO 2º SUBDISTRITO/SP, nos termos da medida provisória N. 2.200-2 de 24 de agosto de 2001. Sua autenticidade deverá ser confirmada no endereço eletrônico www.cenad.org.br/autenticidade. O presente documento digital pode ser convertido em papel por meio de autenticação no Tabelionato de Notas. Provisório nº 100/2020 CNJ - artigo 22.

4422021

Eventos do pagamento

Status

Código de distribuição

Termos de Assinatura e Registro Eletrônico



O presente documento digital foi conferido com o original e assinado digitalmente por LUIS CARLOS VENDRAMIN JUNIOR, em quinta-feira, 16 de fevereiro de 2023 11:12:24 GMT-03:00, CNS: 11.520.4 - OFICIAL DE REGISTRO CIVIL DAS PESSOAS NATURAIS DO 2º SUBDISTRITO/SP, nos termos da medida provisória N. 2.200-2 de 24 de agosto de 2001. Sua autenticidade deverá ser confirmada no endereço eletrônico www.cenad.org.br/autenticidade. O presente documento digital pode ser convertido em papel por meio de autenticação no Tabelionato de Notas, Provimento nº 100/2020 CNJ - artigo 22.

E. R. 001
ASSIMPI

JUCESP
LM FARMA INDÚSTRIA E COMÉRCIO
CNPJ/ME 57.332.345/0001-
NIRE 352.093.638-93



JUCESP PROTOCOLO
JUCESP PROTOCOLO
0.261.455/21-7



ATA DE REUNIÃO DE SÓCIOS
REALIZADA EM 18 DE JANEIRO DE 2021

DATA, HORA E LOCAL: No dia 18 de Janeiro de 2021, às 10:00am, na sede da LM FARMA INDÚSTRIA E COMÉRCIO LTDA., com sede na Cidade de São José dos Campos, Estado de São Paulo, na Rua Jaguarão, nº 95, Chácara Reunidas, CEP 12.238-410 ("Sociedade").

PRESENCAS: LABORATOIRES URGO, sociedade constituída de acordo com as leis da França, com sede na Rue de Longvic 42, Chenôve, 21300, França, inscrita no CNPJ/ME sob nº 32.629.365/0001-76, neste ato, representada por seu procurador **Fabio de Souza Ferreira**, solteiro, brasileiro, farmacêutico, domiciliado na Rua Eduardo Begotti, nº 96, Parque dos Sinos, Jacareí-SP, CEP 1232851-0, portador da cédula de identidade nº 29772461-7, inscrito no CPF/ME sob o nº 270.803.278-06, conforme procuração anexa; e URGO MEDICAL AND HEALTHCARE, sociedade constituída de acordo com as leis da França, com sede em Rue de Longvic 42, Chenôve, 21300, França, inscrita perante o CNPJ/ME sob nº 23.958.719/0001-35, neste ato representada por seu procurador **Fabio de Souza Ferreira**, acima qualificado, conforme procuração anexa.

CONVOCAÇÃO: Dispensada, na forma do art. 1.072, § 2º do Código Civil.

ORDEM DO DIA: (a) aprovar a carta de renúncia apresentada pelo Diretor Sr. **Adrien Charles Ephrem Gautier Mignauw**; e (b) eleger como nova Diretora a Sra. **Lorena Marie Therese Delatte**.

DELIBERAÇÕES: Preliminarmente as sócias-quotistas deliberaram, por unanimidade, pela redação desta ata na forma de sumário.

Em seguida, resolveram, também por unanimidade aceitar a renúncia do Sr. **Adrien Charles Ephrem Gautier Mignauw** do cargo de Diretor da Sociedade, formalizada por meio de carta de renúncia datada de 01 de dezembro de 2020.



(Handwritten signatures)

JUCESP

As sócias-quotistas decidiram, também por unanimidade, indicar para o cargo de Diretora a Sra. **Lorena Marie Therese Delatte**, solteira, francesa, gerente geral, portadora do passaporte nº 17DC04933, inscrita no CPF/ME sob o nº 590.127.008-84, domiciliada na C/Vallespir 173, 1-5, 08014, Barcelona, Espanha, para o qual será empossada apenas quando da obtenção de seu visto de permanência no Brasil. O mandato de referida Diretora será de 3 (três) anos a partir da data em que for investida no cargo. As sócias ainda ratificam a permanência do Sr. **Fabio de Souza Ferreira** no cargo de Diretor, no prazo de 3 (três) anos, contados a partir da data em que foi eleito, em 06.02.2020.

A Sra. **Lorena Marie Therese Delatte** declara, sob as penas da lei, que (i) não está impedida de exercer a administração da Sociedade por lei especial ou em virtude de condenação criminal (ii) cuja pena vede, ainda que temporariamente, o acesso a cargos públicos; ou (iii) por crime falimentar, de prevaricação, peita ou suborno, concussão, peculato ou contra a economia popular, contra o sistema financeiro nacional, contra normas de defesa da concorrência, contra as relações de consumo, a fé pública ou a propriedade.

ENCERRAMENTO: às 11:00h, nada mais havendo a tratar, foi encerrada a reunião e lavrada a ata no livro próprio, que após lida e aprovada foi assinada por todos os sócios-quotistas presentes.

O presente extrato representa cópia fiel da ata original lavrada em livro próprio.

São José dos Campos, 18 de Janeiro de 2021

LABORATOIRES URGO

URGO MEDICAL AND HEALTHCARE

Fabio de Souza Ferreira

Fabio de Souza Ferreira

Procurador

Fabio de Souza Ferreira

Fabio de Souza Ferreira

Procurador



JUCESP

JUCESP
15 04 21

São José dos Campos, 01 dezembro de 2020

À
LM FARMA INDÚSTRIA E COMÉRCIO LTDA.
Rua Jaguarão, nº 95, Chácaras Reunidas
12.238-410 - São José dos Campos- SP

Ref.: Renúncia ao Cargo de Diretor

Prezados Senhores,

Eu, **ADRIEN CHARLES EPHREM GAUTIER MIGNAUW**, francês, casado, administrador de empresas, com domicílio profissional na Cidade de São José dos Campos, Estado de São Paulo, na Rua Jaguarão, nº95, Chácaras Reunidas, CEP 12.238-410, portador da cédula de identidade RNE nº G460113-H, inscrito no CPF/ME sob o nº 240.691.058-08 venho, por meio desta, comunicar minha renúncia ao cargo de diretor da **LM FARMA INDÚSTRIA E COMÉRCIO LTDA. ("Sociedade")**, sociedade limitada, com sede na Cidade de São José dos Campos, Estado de São Paulo, na Rua Jaguarão, nº 95, Chácaras Reunidas, CEP 12.238-410, inscrita no CNPJ/ME sob o nº 57.532.343/0001-14, para o qual fui eleito na Reunião de Sócios realizada em 5 de abril de 2018, deixando de exercer, a partir desta data, quaisquer funções inerentes ao referido cargo.

Atenciosamente,

ADRIEN CHARLES EPHREM GAUTIER MIGNAUW



Este documento foi assinado digitalmente por Adrien Charles Ephrem Gautier Mignauw, Adrien Charles Ephrem Gautier Mignauw, Adrien Charles Ephrem Gautier Mignauw, Adrien Charles Ephrem Gautier Mignauw e Adrien Charles Ephrem Gautier Mignauw. Para verificar as assinaturas vá ao site <https://www.portaldasassinaturas.com.br/443> e utilize o código 6271-0EBE-E06D-F563.

Este documento foi assinado digitalmente por Adrien Charles Ephrem Gautier Mignauw, Adrien Charles Ephrem Gautier Mignauw, Adrien Charles Ephrem Gautier Mignauw e Adrien Charles Ephrem Gautier Mignauw. Para verificar as assinaturas vá ao site <https://www.portaldasassinaturas.com.br/443> e utilize o código 6271-0EBE-E06D-F563.

O presente documento digital foi conferido com o original e assinado digitalmente por LUIS CARLOS VENDRAMIN JUNIOR, em terça-feira, 5 de outubro de 2021 10:56:33 GMT-03:00, CNS: 11.520-4 - OFICIAL DE REGISTRO CIVIL DAS PESSOAS NATURAIS DO 2º SUBDISTRITO/SP, nos termos da medida provisória N. 2.200-2 de 24 de agosto de 2001. Sua autenticidade deverá ser confirmada no endereço eletrônico www.cenad.org.br/autenticidade. O presente documento digital pode ser convertido em papel por meio de autenticação no Tabelionato de Notas, Provedor nº 100/2020 CNJ - artigo 22.



PROTOCOLO DE ASSINATURA(S)

O documento acima foi proposto para assinatura digital na plataforma Portal de Assinaturas Certisign. Para verificar as assinaturas clique no link: <https://www.portaldeassinaturas.com.br/Verificar/6271-0EBE-E06D-F563> ou vá até o site <https://www.portaldeassinaturas.com.br:443> e utilize o código abaixo para verificar se este documento é válido.

Código para verificação: 6271-0EBE-E06D-F563



Hash do Documento

9E6F641ADD16B499249EF32315EAB5D317D5B9479B048D06ABD611DF8297251F

O(s) nome(s) indicado(s) para assinatura, bem como seu(s) status em 18/03/2021 é(são) :

adrien Charles Ephrem Gautier Mignauw (Signatário) -

240.691.058-08 em 18/03/2021 12:37 UTC-03:00

Tipo: Certificado Digital



[Handwritten signatures]

O presente documento digital foi conferido com o original e assinado digitalmente por LUIS CARLOS VENDRAMIN JUNIOR, em terça-feira, 5 de outubro de 2021 10:56:33 GMT-03:00, CNS: 11.520-4 - OFICIAL DE REGISTRO CIVIL DAS PESSOAS NATURAIS DO 2º SUBDISTRITO/SP, nos termos da medida provisória N. 2.200-2 de 24 de agosto de 2001. Sua autenticidade deverá ser confirmada no endereço eletrônico www.cenad.org.br/autenticidade. O presente documento digital pode ser convertido em papel por meio de autenticação no Tabelionato de Notas. Proveniente nº 100/2020 CNJ - artigo 22.

E. R. 001
ASSIAMI

LM FARMÁ INDÚSTRIA E COMÉRCIO LTDA.

CNPJ/ME 57.532.343/0001-14

NIRE 35.209.363.89-3

ATA DE REUNIÃO DE SÓCIOS
REALIZADA EM 16 DE SETEMBRO DE 2021

DATA, HORA E LOCAL: No dia 16 de setembro de 2021, às 10:00h, na sede da LM FARMA INDÚSTRIA E COMÉRCIO LTDA., com sede na Cidade de São José dos Campos, Estado de São Paulo, na Rua Jaguarão, nº 95, Chácaras Reunidas, CEP 12.238-410 ("Sociedade").

PRESENCAS: LABORATOIRES URGO, sociedade constituída de acordo com as leis da França, com sede na Rue de Longvic 42, Chenôve, 21300, França, inscrita no CNPJ/ME sob nº 32.629.365/0001-76, neste ato, representada por seu procurador **Fabio de Souza Ferreira**, solteiro, brasileiro, farmacêutico, domiciliado na Rua Eduardo Begotti, nº 96, Parque dos Sinos, Jacareí-SP, CEP 1232851-0, portador da cédula de identidade nº 29772461-7, inscrito no CPF/ME sob o nº 270.803.278-06, conforme procuração anexa; e URGO MEDICAL AND HEALTHCARE, sociedade constituída de acordo com as leis da França, com sede em Rue de Longvic 42, Chenôve, 21300, França, inscrita perante o CNPJ/ME sob nº 23.958.719/0001-35, neste ato representada por seu procurador **Fabio de Souza Ferreira**, acima qualificado, conforme procuração anexa.

CONVOCAÇÃO: Dispensada, na forma do art. 1.072, § 2º do Código Civil.

ORDEM DO DIA: Empossar, como nova Diretora, a Sra. **Lorena Marie Therese Delatte**.

DELIBERAÇÕES: Preliminarmente as sócias-quotistas deliberaram, por unanimidade, pela redação desta ata na forma de sumário.

Considerando que, conforme ata de reunião de sócios, registrada na JUCESP sob o nº 165.413/21-9, em sessão do dia 15 de abril de 2021, foi aprovada a eleição da Sra. **Lorena Marie Therese Delatte**, solteira, francesa, administradora de empresas, portadora do passaporte nº 17DC04933, inscrita no CPF/ME sob o nº 590.127.008-84, domiciliada na Rua Barbara Knippelberg Loureiro, 33 - Vila Ema, apto 13, CEP 12243-040, São José dos Campo, São Paulo, como nova Diretora da Sociedade; e

DS
EDSE



Considerando que, em 19 de julho de 2021, foi emita a carteira de Registro Nacional Migratório da Sra. Lorena Marie Therese Delatte, sob o nº F379779-1, pelo órgão emissor CGPI/DIREX/PP, as sócias-quotistas decidiram, também por unanimidade, empossar a Sra. Lorena Marie Therese Delatte para o cargo de Diretora da Sociedade. O mandato de referida Diretora será de 3 (três) anos a partir de 14 de junho de 2021.

Ademais, as sócias ratificam a permanência do Sr. Fabio de Souza Ferreira no cargo de Diretor, pelo prazo de 3 (três) anos, contados a partir da data em que foi eleito, em 06 de fevereiro de 2020.

Por fim, a Diretora, ora eleita, declara, sob as penas da lei, que não está impedida de exercer a administração desta Sociedade por lei especial ou em virtude de condenação criminal cuja pena vede, ainda que temporariamente, o acesso a cargos públicos; ou por crime falimentar, de prevaricação, peita ou suborno, concussão, peculato ou contra a economia popular, contra o sistema financeiro nacional, contra normas de defesa da concorrência, contra as relações de consumo, a fé pública ou a propriedade.

ENCERRAMENTO: às 11:00h, nada mais havendo a tratar, foi encerrada a reunião e lavrada a ata no livro próprio, que após lida e aprovada foi assinada por todos os sócios-quotistas presentes,

O presente extrato representa cópia fiel da ata original lavrada em livro próprio.

São José dos Campos, 16 de setembro de 2021



LABORATOIRES URGO

URGO MEDICAL AND HEALTHCARE

DocuSigned by:
FABIO DE SOUZA FERREIRA

DocuSigned by:
FABIO DE SOUZA FERREIRA

Fabio de Souza Ferreira
Procurador

Fabio de Souza Ferreira
Procurador



SECRETARIA DE DESENVOLVIMENTO
ECONÔMICO - JUCESP
GISELA SIMENA DESCHIN
SECRETÁRIA GERAL
449.682/21-3

JUCESP

Handwritten signatures and marks at the bottom of the page.

LM FARMA

LM FARMA INDÚSTRIA E COMÉRCIO LTDA.

LM FARMA

NIRE 352.093.638-93

CNPJ/ME 57.532.343/0001-14

TERMO DE POSSE

Considerando sua eleição para o cargo de diretora da **LM FARMA INDÚSTRIA E COMÉRCIO LTDA.** na Reunião de Sócios da Sociedade realizada em 18 de janeiro de 2021 e a obtenção de seu visto de residência no Brasil, mediante a assinatura deste termo a Sra. **LORENA MARIE THERESE DELATTE**, solteira, francesa, gerente geral, portadora da identidade n. 17DC04933, com visto brasileiro de residência n. 41589MQ, emitido em 14 de junho de 2021, inscrita no CPF/ME sob o n. 590.127.008-84, domiciliada na R. Bárbara Knippelberg Loureiro, 33 - Vila Ema, Apto 13, São José dos Campos - SP, 12243-040, (i) declara que não está impedida de exercer a administração desta Sociedade por lei especial ou em virtude de condenação criminal cuja pena vede, ainda temporariamente, o acesso a cargos públicos; ou por crime falimentar, de prevaricação ou suborno, concussão, peculato ou contra a economia popular, contra o sistema financeiro nacional, contra normas de defesa da concorrência, contra as relações de consumo, a fé pública ou a propriedade; e (ii) toma posse no exercício das funções de diretora da Sociedade, assumindo todas as obrigações e adquirindo todos os poderes inerentes ao cargo em que é ora empossada, pelo prazo de 3 (três) anos, a contar de 14 de junho de 2021.

São José dos Campos, 16 de setembro de 2021

DocuSigned by:



LORENA MARIE THERESE DELATTE

Diretora



REPÚBLICA FEDERATIVA DO BRASIL
CADEIRA DE REGISTRO NACIONAL MIGRATORIO

SOBRENOME:
DELATTE

NOME:
LORENA MARIE THERESE

DATA DE NASCIMENTO:
09/04/1988

FILIAÇÃO:
XAVIER MARIE BERNARD DELATTE
MARIA DEL CARMEN CLAVELL MOLINS

NACIONALIDADE:
FRANCA

VALIDADE:
12/07/2030



RNM
F379779-1



ASSINATURA DO TITULAR



RESIDENTE

PF

O presente documento digital foi emitido com o objetivo de facilitar o acesso ao registro migratório. O presente documento digital pode ser convertido em papel por meio de autenticação no Tabelionato de Notas. Tratamento nº 100/2020 CNJ - artigo 22 de 2011. Sua autenticidade deverá ser confirmada no endereço eletrônico www.cnj.br/cnj ou www.cnj.br/autenticidade. O presente documento digital foi emitido em 24 de agosto de 2021. Seu autenticidade deverá ser confirmada no endereço eletrônico www.cnj.br/cnj ou www.cnj.br/autenticidade. O presente documento digital pode ser convertido em papel por meio de autenticação no Tabelionato de Notas. Tratamento nº 100/2020 CNJ - artigo 22

 REPÚBLICA FEDERATIVA DO BRASIL CADASTRO NACIONAL DA PESSOA JURÍDICA		
NÚMERO DE INSCRIÇÃO 57.532.343/0001-14 MATRIZ	COMPROVANTE DE INSCRIÇÃO E DE SITUAÇÃO CADASTRAL	DATA DE ABERTURA 03/01/1989
NOME EMPRESARIAL LM FARMA INDUSTRIA E COMERCIO LTDA		
TÍTULO DO ESTABELECIMENTO (NOME DE FANTASIA) *****		PORTE DEMAIS
CÓDIGO E DESCRIÇÃO DA ATIVIDADE ECONÔMICA PRINCIPAL 21.23-8-00 - Fabricação de preparações farmacêuticas		
CÓDIGO E DESCRIÇÃO DAS ATIVIDADES ECONÔMICAS SECUNDÁRIAS 26.60-4-00 - Fabricação de aparelhos eletromédicos e eletroterapêuticos e equipamentos de irradiação 32.50-7-05 - Fabricação de materiais para medicina e odontologia 46.37-1-99 - Comércio atacadista especializado em outros produtos alimentícios não especificados anteriormente 46.46-0-01 - Comércio atacadista de cosméticos e produtos de perfumaria 72.10-0-00 - Pesquisa e desenvolvimento experimental em ciências físicas e naturais 33.12-1-03 - Manutenção e reparação de aparelhos eletromédicos e eletroterapêuticos e equipamentos de irradiação 21.22-0-00 - Fabricação de medicamentos para uso veterinário 46.44-3-01 - Comércio atacadista de medicamentos e drogas de uso humano		
CÓDIGO E DESCRIÇÃO DA NATUREZA JURÍDICA 206-2 - Sociedade Empresária Limitada		
LOGRADOURO R JAGUARAO	NÚMERO 95	COMPLEMENTO *****
CEP 12.238-410	BAIRRO/DISTRITO CHACARAS REUNIDAS	MUNICÍPIO SAO JOSE DOS CAMPOS
		UF SP
ENDEREÇO ELETRÔNICO ADMINISTRATIVO@BR.URGO.COM		TELEFONE (12) 3202-1300
ENTE FEDERATIVO RESPONSÁVEL (EFR) *****		
SITUAÇÃO CADASTRAL ATIVA	DATA DA SITUAÇÃO CADASTRAL 04/10/2003	
MOTIVO DE SITUAÇÃO CADASTRAL *****		
SITUAÇÃO ESPECIAL *****	DATA DA SITUAÇÃO ESPECIAL *****	



Aprovado pela Instrução Normativa RFB nº 1.863, de 27 de dezembro de 2018.

Emitido no dia 28/04/2023 às 10:59:46 (data e hora de Brasília).

Página: 1/1

Voltar

Atualizar

**Certificado de Regularidade
do FGTS - CRF**

Inscrição: 57.532.343/0001-14
Razão Social: LM FARMA INDUSTRIA E COMERCIO LTDA
Endereço: R JAGUARAO 95 / CHACARAS REUNIDAS / SAO JOSE DOS CAMPOS / SP / 12238-410

A Caixa Econômica Federal, no uso da atribuição que lhe confere o Art. 7, da Lei 8.036, de 11 de maio de 1990, certifica que, nesta data, a empresa acima identificada encontra-se em situação regular perante o Fundo de Garantia do Tempo de Serviço - FGTS.

O presente Certificado não servirá de prova contra cobrança de quaisquer débitos referentes a contribuições e/ou encargos devidos, decorrentes das obrigações com o FGTS.

Validade: 07/05/2023 a 05/06/2023

Certificação Número: 2023050700265375597781

Informação obtida em 10/05/2023 09:48:28

A utilização deste Certificado para os fins previstos em Lei esta condicionada a verificação de autenticidade no site da Caixa:
www.caixa.gov.br





MINISTÉRIO DA FAZENDA
Secretaria da Receita Federal do Brasil
Procuradoria-Geral da Fazenda Nacional

**CERTIDÃO POSITIVA COM EFEITOS DE NEGATIVA DE DÉBITOS RELATIVOS AOS TRIBUTOS
FEDERAIS E À DÍVIDA ATIVA DA UNIÃO**

Nome: LM FARMA INDUSTRIA E COMERCIO LTDA
CNPJ: 57.532.343/0001-14

Ressalvado o direito de a Fazenda Nacional cobrar e inscrever quaisquer dívidas de responsabilidade do sujeito passivo acima identificado que vierem a ser apuradas, é certificado que:

1. constam débitos administrados pela Secretaria da Receita Federal do Brasil (RFB) com exigibilidade suspensa nos termos do art. 151 da Lei nº 5.172, de 25 de outubro de 1966 - Código Tributário Nacional (CTN), ou objeto de decisão judicial que determina sua desconsideração para fins de certificação da regularidade fiscal, ou ainda não vencidos; e
2. não constam inscrições em Dívida Ativa da União (DAU) na Procuradoria-Geral da Fazenda Nacional (PGFN).

Conforme disposto nos arts. 205 e 206 do CTN, este documento tem os mesmos efeitos da certidão negativa.

Esta certidão é válida para o estabelecimento matriz e suas filiais e, no caso de ente federativo, para todos os órgãos e fundos públicos da administração direta a ele vinculados. Refere-se à situação do sujeito passivo no âmbito da RFB e da PGFN e abrange inclusive as contribuições sociais previstas nas alíneas 'a' a 'd' do parágrafo único do art. 11 da Lei nº 8.212, de 24 de julho de 1991.

A aceitação desta certidão está condicionada à verificação de sua autenticidade na Internet, nos endereços <<http://rfb.gov.br>> ou <<http://www.pgfn.gov.br>>.

Certidão emitida gratuitamente com base na Portaria Conjunta RFB/PGFN nº 1.751, de 2/10/2014.

Emitida às 08:43:03 do dia 10/01/2023 <hora e data de Brasília>.

Válida até 09/07/2023.

Código de controle da certidão: **3052.DFE4.8AE9.9CF7**

Qualquer rasura ou emenda invalidará este documento.





PROCURADORIA GERAL DO ESTADO

Procuradoria da Dívida Ativa

Certidão Negativa de Débitos Tributários da Dívida Ativa do Estado de São Paulo

CNPJ Base: 57.532.343

Ressalvado o direito de a Fazenda do Estado de São Paulo cobrar ou inscrever quaisquer dívidas de responsabilidade da pessoa jurídica/física acima identificada que vierem a ser apuradas, é certificado que:

não constam débitos inscritos em Dívida Ativa de responsabilidade do interessado(a).

Tratando-se de CRDA emitida para pessoa jurídica, a pesquisa na base de dados é feita por meio do CNPJ Base, de modo que a certidão negativa abrange todos os estabelecimentos do contribuinte, cuja raiz do CNPJ seja aquela acima informada.



Certidão nº 46898397
Data e hora da emissão 24/05/2023 10:05:01
Validade 30 (TRINTA) dias, contados da emissão.

Folha 1 de 1
(hora de Brasília)

Certidão emitida nos termos da Resolução Conjunta SF-PGE nº 2, de 9 de maio de 2013.

Qualquer rasura ou emenda invalidará este documento.

A aceitação desta certidão está condicionada à verificação de sua autenticidade no sítio
<http://www.dividaativa.pge.sp.gov.br>



PREFEITURA DE SÃO JOSÉ DOS CAMPOS
SECRETARIA DE GESTÃO ADMINISTRATIVA E FINANÇAS
DEPARTAMENTO DE RECEITA

CERTIDÃO DE DÉBITOS MUNICIPAIS, TRIBUTOS MOBILIÁRIOS E IMOBILIÁRIOS

CERTIFICA que não constam, até presente data, débitos relativos a **Tributo(s) Mobiliário(s), Multa(s), Lançamento(s) Diverso(s), Taxa da Vigilância Sanitária**, onerando o nome de **LM FARMA INDUSTRIA E COMERCIO LTDA**, no CNPJ 57.532.343/0001-14, e com Inscrição Municipal nº **130858**, Constam, porém, débitos relativos a **Tributo(s) Imobiliário(s)**, Constam, porém, débitos relativos a , os quais são objetos de **recurso em andamento** .Fica, entretanto, assegurado ao Município, o direito de cobrança de qualquer débito que seja apurado posteriormente, sujeitando-se ainda o contribuinte, se for o caso, às penalidades cabíveis e previstas em Lei.

OBS: CERTIDÃO POSITIVA COM EFEITOS DE NEGATIVA CONFORME DISPOSITIVO, CONFORME ART.206 DO C.T.N.

CERTIDÃO VÁLIDA POR 180 (CENTO E OITENTA DIAS).

Certidão concedida no dia **13/03/2023** às **00:00:00**

Valido até: **09/09/2023**

Chave para validação: **D77525CC4GBC49B**



Esta certidão não abrange o(s) débito(s) Imobiliário(s), em nome de terceiros, eventualmente existente(s) no imóvel onde está estabelecido à empresa, devendo, se necessário, ser requerida em separado.

A autenticidade desta certidão deverá ser confirmada no site da Prefeitura Municipal, na internet, no endereço <http://www.sjc.sp.gov.br>.

A presente certidão foi emitida pelo site <http://www.sjc.sp.gov.br>, através do sistema informatizado da PMSJC, nos termos do Decreto 10.951/03 de 24 de abril de 2003.

Certidão Expedida Gratuitamente.

TRIBUNAL SUPERIOR DO TRABALHO
SECRETARIA DE ADMINISTRAÇÃO**CERTIDÃO NEGATIVA DE DÉBITOS TRABALHISTAS**

Nome: LM FARMA INDUSTRIA E COMERCIO LTDA (MATRIZ E FILIAIS)
CNPJ: 57.532.343/0001-14
Certidão nº: 1098284/2023
Expedição: 10/01/2023, às 08:50:03
Validade: 09/07/2023 - 180 (cento e oitenta) dias, contados da data de sua expedição.

Certifica-se que **LM FARMA INDUSTRIA E COMERCIO LTDA (MATRIZ E FILIAIS)**, inscrito(a) no CNPJ sob o nº **57.532.343/0001-14**, **NÃO CONSTA** como inadimplente no Banco Nacional de Devedores Trabalhistas. Certidão emitida com base nos arts. 642-A e 883-A da Consolidação das Leis do Trabalho, acrescentados pelas Leis ns.º 12.440/2011 e 13.467/2017, e no Ato 01/2022 da CGJT, de 21 de janeiro de 2022. Os dados constantes desta Certidão são de responsabilidade dos Tribunais do Trabalho.

No caso de pessoa jurídica, a Certidão atesta a empresa em relação a todos os seus estabelecimentos, agências ou filiais.

A aceitação desta certidão condiciona-se à verificação de sua autenticidade no portal do Tribunal Superior do Trabalho na Internet (<http://www.tst.jus.br>).

Certidão emitida gratuitamente.

INFORMAÇÃO IMPORTANTE

Do Banco Nacional de Devedores Trabalhistas constam os dados necessários à identificação das pessoas naturais e jurídicas inadimplentes perante a Justiça do Trabalho quanto às obrigações estabelecidas em sentença condenatória transitada em julgado ou em acordos judiciais trabalhistas, inclusive no concernente aos recolhimentos previdenciários, a honorários, a custas, a emolumentos ou a recolhimentos determinados em lei; ou decorrentes de execução de acordos firmados perante o Ministério Público do Trabalho, Comissão de Conciliação Prévia ou demais títulos que, por disposição legal, contiver força executiva.





PODER JUDICIÁRIO São Paulo

COMARCA DE SÃO JOSÉ DOS CAMPOS
DIRETORIA DE SERVIÇO DE ADMINISTRAÇÃO GERAL
Avenida Salmão, nº 678, Pq Residencial Aquarius - CEP 12246-260
Tel.: (12) 3205-1705

CERTIDÃO

ALEX RIBEIRO DO COUTO LIMA, Chefe de Seção Judiciário da Administração Geral do Fórum da Comarca de São José dos Campos, Estado de São Paulo, no uso de suas atribuições legais etc.,

CERTIFICA, a pedido da empresa **LM FARMA INDÚSTRIA E COMÉRCIO LTDA.**, inscrita no CNPJ nº 57.532.343/0001-14, estabelecida na Rua Jaguarão, nº. 95, Chácaras Reunidas, CEP 12.238-410, São José dos Campos - SP, que revendo os arquivos da unidade de serviço a seu cargo, deles verificou constar a existência dos seguintes cartórios na Comarca de São José dos Campos/SP; três (03) Ofícios de Família e Sucessões; uma (01) Unidade de Processamento Judicial (1ª a 4ª Varas Cíveis); quatro (04) Ofícios Cíveis; cinco (05) Ofícios Criminais; um (01) Ofício do Júri e Execuções Criminais; um (01) Ofício da Infância e Juventude; dois (02) Ofícios da Fazenda Pública; dois (02) Ofícios do Juizado Especial Cível; um (01) Ofício do Juizado Especial Criminal; um (01) Ofício da Violência Doméstica e Familiar Contra a Mulher; e um (01) Ofício de Distribuição Judicial; um (01) Anexo do Juizado Especial da Fazenda Pública, Setor de Execução Fiscal; quatro (04) Cartórios de Notas; dois (02) Cartórios de Registro de Imóveis e Anexos, um (01) Cartório de Protesto de Letras e Títulos; um (01) Cartório de Registro Civil e das Pessoas Naturais do 1º Subdistrito; um (01) Cartório de Registro Civil e das Pessoas Naturais do 2º Subdistrito; um (01) Cartório de Registro Civil e Anexo do Município de Monteiro Lobato; um (01) Cartório de Registro Civil e Anexo de São Francisco Xavier; um (01) Cartório de Registro Civil e Anexo do Distrito de Eugênio de Melo; e quatro (04) Cartórios Eleitorais. O prazo de validade da presente certidão é de 60 (sessenta) dias corridos a contar de sua data de emissão. **NADA MAIS**, quanto ao pedido. Dado e passado nesta cidade e comarca de São José dos Campos-SP, 24 de abril de 2023. Eu, Julio Cesar Almeida Piza de Toledo Silva, Agente Administrativo Judiciário, digitei.

ALEX RIBEIRO DO COUTO LIMA

Chefe de Seção Judiciário – DSAG SJC - Matrícula nº 357.777

(assinado digitalmente)



[Handwritten signatures]

O presente documento digital foi conferido com o original e assinado digitalmente por GLACE DOS SANTOS NUNES, em terça-feira, 25 de abril de 2023 09:55:59 GMT-03:00, CNS: 11.520-4 - OFICIAL DE REGISTRO CIVIL DAS PESSOAS NATURAIS DO 2º SUBDISTRITO/SP, nos termos da mesma provisão N. 2.200-2 de 24 de agosto de 2001. Sua autenticidade deverá ser confirmada no endereço eletrônico www.cenad.org.br/autenticidade. O presente documento digital pode ser convertido em papel por meio de autenticação no Tabelionato de Notas. Provedor nº 100/2020 CNJ - artigo 22.

O original deste documento é eletrônico e foi assinado digitalmente por ALEX RIBEIRO DO COUTO LIMA (24/04/23), JULIO CESAR ALMEIDA PIZA DE TOLEDO SILVA (24/04/23). Para verificar a autenticidade desta cópia impressa, acesse o site <https://esaj.tjsp.jus.br/autenticidade/abrirConferenciaDocOriginal.do> e informe o processo 2021/00053087 e o código D97F435J

LICENÇA SANITÁRIA - VIGILÂNCIA SANITÁRIA

Nº CEVS: 354990401-325-000012-1-0

DATA DE VALIDADE: 06/02/2024

CLASSES DE PRODUTOS E ATIVIDADES AUTORIZADAS

CLASSE DE PRODUTO:
PRODUTOS PARA SAÚDE

- ARMAZENAR EM AREA PRÓPRIA
- DISTRIBUIR
- EMBALAR
- EXPEDIR
- EXPORTAR
- FABRICAR
- IMPORTAR
- TRANSPORTAR

CATEGORIA:

OUTROS PRODUTOS PARA SAÚDE

O(A) AUTORIDADE SANITÁRIA DA VIGILÂNCIA SANITÁRIA DE SÃO JOSÉ DOS CAMPOS CONCEDE A PRESENTE LICENÇA DE FUNCIONAMENTO, SENDO QUE SEU (S) RESPONSÁVEL(IS) ASSUME (M) CONHECER A LEGISLAÇÃO SANITÁRIA VIGENTE E CUMPRIR-LA INTEGRALMENTE, INCLUSIVE EM SUAS FUTURAS ATUALIZAÇÕES, OBSERVANDO AS BOAS PRÁTICAS REFERENTES ÀS ATIVIDADES E OU SERVIÇOS PRESTADO, RESPONDENDO CIVIL E CRIMINALMENTE PELO NÃO CUMPRIMENTO DE TAIS EXIGÊNCIAS, FICANDO, INCLUSIVE, SUJEITO (S) AO CANCELAMENTO DESTES DOCUMENTOS. ASSUMEM AINDA INTEIRA RESPONSABILIDADE PELA VERACIDADE DAS INFORMAÇÕES AQUI PRESTADAS PARA O EXERCÍCIO DAS ATIVIDADES RELACIONADAS E DECLARAM ESTAR CIENTES DA OBRIGAÇÃO DE PRESTAR ESCLARECIMENTOS E OBSERVAR AS EXIGÊNCIAS LEGAIS QUE VIEREM A SER DETERMINADAS PELO ÓRGÃO DE VIGILÂNCIA SANITÁRIA COMPETENTE, EM QUALQUER TEMPO, NA FORMA PREVISTA NO ARTIGO 95 DA LEI ESTADUAL 10.083 DE 23 DE SETEMBRO DE 1998.

SÃO JOSÉ DOS CAMPOS

06/02/2023

LOCAL

DATA DE DEFERIMENTO

Código de Validação: 1675719380805

A autenticidade deste documento deverá ser confirmada na página do Sistema de Informação em Vigilância Sanitária, no endereço: <https://sivisa.saude.sp.gov.br/sivisa/cidadao/>



[Handwritten signatures]



Sistema Estadual de Vigilância Sanitária
Prefeitura Municipal de SÃO JOSÉ DOS CAMPOS

LICENÇA SANITÁRIA - VIGILÂNCIA SANITÁRIA

Nº CEVS: 354990401-325-000012-1-0

DATA DE VALIDADE: 06/02/2024

Nº PROCESSO: 38582/2016

Nº PROTOCOLO: 38582/2016-17

DATA DO PROTOCOLO: 24/01/2023

SUBGRUPO: FABRIL

AGRUPAMENTO: INDÚSTRIA DE PRODUTOS PARA A SAÚDE

ATIVIDADE ECONÔMICA-CNAE: 3250-7/05 FABRICAÇÃO DE MATERIAIS PARA MEDICINA E ODONTOLOGIA

OBJETO LICENCIADO: ESTABELECIMENTO

DETALHE:

RAZÃO SOCIAL: L M FARMA INDÚSTRIA E COMÉRCIO LTDA

CNPJ ALBERGANTE:

NOME FANTASIA: L M FARMA

CNPJ / CPF: 57.532.343/0001-14

LOGRADOURO: Rua JAGUARÃO

NÚMERO: 95

COMPLEMENTO:

BAIRRO: Chácaras Reunidas

MUNICÍPIO: SÃO JOSÉ DOS CAMPOS

CEP: 12238-410

UF: SP

PÁGINA DA WEB:

RESPONSÁVEL LEGAL: LORENA MARIE THERESE DELATTE

CPF: 59012700884

CONSELHO REGIONAL: N/A

Nº INSCR. CONSELHO PROF:

UF: SP

RESPONSÁVEL TÉCNICO: ANA ELISA DE ALMEIDA SOUZA

CPF: 04534513658

CONSELHO REGIONAL: CRF

Nº INSCR. CONSELHO PROF: 42184

UF: SP

RESPONSÁVEL TÉCNICO SUBSTITUTO: GISELLE PRISCILA PARADA COELHO

CPF: 22374622835

CONSELHO REGIONAL: CRF

Nº INSCR. CONSELHO PROF: 40451

UF: SP



[Handwritten signatures]



Via Rápida Empresa - VRE
CERTIFICADO DE LICENCIAMENTO INTEGRADO
JUCESP - JUNTA COMERCIAL DO ESTADO DE SÃO PAULO
Secretaria de Desenvolvimento Econômico do Estado de São Paulo



Prefeitura do Município de São José
dos Campos

Governo do Estado de São Paulo

É importante saber que:

1. Todos os dados e declarações constantes deste documento são de responsabilidade do proprietário do estabelecimento.
2. Somente as atividades econômicas contidas neste comprovante tem o funcionamento autorizado.
3. Quaisquer alterações de dados e/ou de condições que determinem a inscrição nos órgãos e expedição deste documento implica a perda de sua validade e regularidade perante os órgãos, e obriga o empresário e/ou empresa jurídica a revalidar as informações e renovar sua solicitação.
4. Os órgãos envolvidos poderão a qualquer momento fiscalizar ou notificar o interessado a comprovar as restrições e/ou condições supramencionadas no documento, de forma que se não atendidas as notificações, poderá ter início procedimento de apuração de responsabilidades com eventual imposição de multa, interdição do imóvel ou cassação do licenciamento.
5. As taxas devidas de cada órgão deverão ser recolhidas diretamente com os envolvidos e mantidas válidas durante todo o período de vigência do estabelecimento, de acordo com as regras definidas e especificadas pelo órgão.
6. Este documento foi expedido com base no Decreto Estadual 55.660, de 30 de março de 2010 e produz todos os efeitos legais para a autorização do exercício das atividades econômicas nele contidas.
7. Todas as licenças de funcionamento dos órgãos e entidades da Administração Direta e Indireta, bem como do município, se conveniado à REDESIM, estarão contidas neste Certificado. Portanto, não é necessária apresentação de Alvará complementar a este documento.

DADOS DA SOLICITAÇÃO E VALIDADE DESTE DOCUMENTO:

PROTOCOLO/NÚMERO

SPM2230234074

NÚMERO DA SOLICITAÇÃO

2189155



DATA DA SOLICITAÇÃO

07/02/2023

DATA DE VALIDADE

26/07/2023

DADOS DA EMPRESA

NOME EMPRESARIAL

LM FARMA INDUSTRIA E COMERCIO LTDA

CNPJ

57.532.343/0001-14

NATUREZA JURÍDICA

Sociedade Empresária Limitada

Inscrição Municipal

130858

A EMPRESA TERÁ ESTABELECIMENTO?

Sim

FORMA DE ATUAÇÃO

Estabelecimento Fixo

ENDEREÇO DO ESTABELECIMENTO

RUA JAGUARAO, 95

CHACARAS REUNIDAS, São José dos Campos - SP CEP: 12238410



[Handwritten signatures]

DADOS DA EMPRESA	
ÁREA DO ESTABELECIMENTO	2693.79
ÁREA DO IMÓVEL (ÁREA CONSTRUÍDA) (M²)	3443.36
ATIVIDADES ECONÔMICAS LICENCIADAS	
3250705 - Fabricação de materiais para medicina e odontologia	

ATIVIDADES AUXILIARES LICENCIADAS
Sede

ANÁLISE DE VIABILIDADE

PARECER DA PREFEITURA DO MUNICÍPIO DE SÃO JOSÉ DOS CAMPOS

VÁLIDO PARA A INSCRIÇÃO MUNICIPAL DO IMÓVEL DATA DE EMISSÃO: 10/02/2022

TIPO DO IMÓVEL: Número IPTU: 67001500450000

RESTRIÇÕES AO EXERCÍCIO DA ATIVIDADE NO LOCAL INDICADO:

CNAE:
2123-8/00-Fabricação de preparações farmacêuticas

Atividade Estabelecimento:
Sim

»
Declaro ser possuidor de contrato/autorização do uso do local, que pode ser solicitada pela Prefeitura à qualquer momento, sob pena de não o fazendo, acarretar a Cassação do CLI. (Artigo 3º da Lei Municipal 6873/2005)

»
O endereço informado deve ser utilizado exclusivamente para exercício de atividade(s) auxiliar(es), se selecionada(s), ou como ponto de recebimento de correspondências, não sendo permitido o exercício de atividades econômicas no local.

CNAE:
2660-4/00-Fabricação de aparelhos eletromédicos e eletroterapêuticos e equipamentos de irradiação

Atividade Estabelecimento:
Sim

»
Declaro ser possuidor de contrato/autorização do uso do local, que pode ser solicitada pela Prefeitura à qualquer momento, sob pena de não o fazendo, acarretar a Cassação do CLI. (Artigo 3º da Lei Municipal 6873/2005)

»
O endereço informado deve ser utilizado exclusivamente para exercício de atividade(s) auxiliar(es), se selecionada(s), ou como ponto de recebimento de correspondências, não sendo permitido o exercício de atividades econômicas no local.

CNAE:
3250-7/05-Fabricação de materiais para medicina e odontologia

Atividade Estabelecimento:
Sim

»
Declaro ser possuidor de contrato/autorização do uso do local, que pode ser solicitada pela Prefeitura à qualquer momento, sob pena de não o fazendo, acarretar a Cassação do CLI. (Artigo 3º da Lei Municipal 6873/2005)

»
O endereço informado deve ser utilizado exclusivamente para exercício de atividade(s) auxiliar(es), se selecionada(s), ou como ponto de recebimento de correspondências, não sendo permitido o exercício de atividades econômicas no local.

»
Atividade permitida no local desde que atenda as normas gerais e critérios básicos para promoção de acessibilidade das pessoas portadoras de deficiência ou mobilidade reduzida, estabelecidas pela Associação Brasileira de Normas Técnicas (ABNT).



PARECER DA PREFEITURA DO MUNICÍPIO DE SÃO JOSÉ DOS CAMPOS

CNAE:

4637-1/99-Comércio atacadista especializado em outros produtos alimentícios não especificados anteriormente

Atividade Estabelecimento:

Sim

»

Declaro ser possuidor de contrato/autorização do uso do local, que pode ser solicitada pela Prefeitura à qualquer momento, sob pena de não o fazendo, acarretar a Cassação do CLI. (Artigo 3º da Lei Municipal 6873/2005)

»

O endereço informado deve ser utilizado exclusivamente para exercício de atividade(s) auxiliar(es), se selecionada(s), ou como ponto de recebimento de correspondências, não sendo permitido o exercício de atividades econômicas no local.

CNAE:

4646-0/01-Comércio atacadista de cosméticos e produtos de perfumaria

Atividade Estabelecimento:

Sim

»

Declaro ser possuidor de contrato/autorização do uso do local, que pode ser solicitada pela Prefeitura à qualquer momento, sob pena de não o fazendo, acarretar a Cassação do CLI. (Artigo 3º da Lei Municipal 6873/2005)

»

O endereço informado deve ser utilizado exclusivamente para exercício de atividade(s) auxiliar(es), se selecionada(s), ou como ponto de recebimento de correspondências, não sendo permitido o exercício de atividades econômicas no local.

CNAE:

7210-0/00-Pesquisa e desenvolvimento experimental em ciências físicas e naturais

Atividade Estabelecimento:

Sim

»

Declaro ser possuidor de contrato/autorização do uso do local, que pode ser solicitada pela Prefeitura à qualquer momento, sob pena de não o fazendo, acarretar a Cassação do CLI. (Artigo 3º da Lei Municipal 6873/2005)

»

O endereço informado deve ser utilizado exclusivamente para exercício de atividade(s) auxiliar(es), se selecionada(s), ou como ponto de recebimento de correspondências, não sendo permitido o exercício de atividades econômicas no local.

CNAE:

3312-1/03-Manutenção e reparação de aparelhos eletromédicos e eletroterapêuticos e equipamentos de irradiação

Atividade Estabelecimento:

Sim

»

Declaro ser possuidor de contrato/autorização do uso do local, que pode ser solicitada pela Prefeitura à qualquer momento, sob pena de não o fazendo, acarretar a Cassação do CLI. (Artigo 3º da Lei Municipal 6873/2005)

»

O endereço informado deve ser utilizado exclusivamente para exercício de atividade(s) auxiliar(es), se selecionada(s), ou como ponto de recebimento de correspondências, não sendo permitido o exercício de atividades econômicas no local.

CNAE:

2122-0/00-Fabricação de medicamentos para uso veterinário

Atividade Estabelecimento:

Sim

»

Declaro ser possuidor de contrato/autorização do uso do local, que pode ser solicitada pela Prefeitura à qualquer momento, sob pena de não o fazendo, acarretar a Cassação do CLI. (Artigo 3º da Lei Municipal 6873/2005)

»

O endereço informado deve ser utilizado exclusivamente para exercício de atividade(s) auxiliar(es), se selecionada(s), ou como ponto de recebimento de correspondências, não sendo permitido o exercício de atividades econômicas no local.



PARECER DA PREFEITURA DO MUNICÍPIO DE SÃO JOSÉ DOS CAMPOS

CNAE:

4644-3/01-Comércio atacadista de medicamentos e drogas de uso humano

Atividade Estabelecimento:

Sim

» Declaro ser possuidor de contrato/autorização do uso do local, que pode ser solicitada pela Prefeitura à qualquer momento, sob pena de não o fazendo, acarretar a Cassação do CLI. (Artigo 3º da Lei Municipal 6873/2005)

» O endereço informado deve ser utilizado exclusivamente para exercício de atividade(s) auxiliar(es), se selecionada(s), ou como ponto de recebimento de correspondências, não sendo permitido o exercício de atividades econômicas no local.

LICENCIAMENTO INTEGRADO

Secretaria de Estado da Saúde / Vigilância Sanitária

Atividade licenciada pelo órgão de vigilância sanitária municipal.

Secretaria de Estado da Segurança Pública / Corpo de Bombeiros

DATA EMISSÃO	NÚMERO DE LICENÇA	VALIDADE
27/12/2021	AVCB 0000553174	14/12/2024

FORAM ASSINADAS AS SEGUINTE DECLARAÇÕES:

- » Declaro que o meu estabelecimento encontra-se no interior de uma edificação Licenciada pelo Corpo de Bombeiros, conforme o tipo e o número acima descrito.
- » Declaro que a atividade a ser desenvolvida no estabelecimento é compatível com a ocupação aprovada pelo Corpo de Bombeiros para a edificação como um todo.
- » Declaro estar ciente de que devo manter os sistemas de segurança contra incêndio sob minha responsabilidade em condições de utilização, de acordo com o preconizado pelo Regulamento de Segurança contra Incêndio do Estado de São Paulo.
- » Declaro estar ciente de que estou sujeito à fiscalização do Corpo de Bombeiros e que, além da cassação da Licença, o registro de informações inverídicas pode acarretar ao declarante o crime de falsidade ideológica, tipificado no Artigo 299 do Código Penal, com previsão de pena de um a cinco anos de reclusão e multa, sem prejuízo das providências administrativas e cíveis cabíveis.

Secretaria de Estado do Meio Ambiente / CETESB

TIPO DE DOCUMENTO	NÚMERO DE LICENÇA	DATA EMISSÃO	VALIDADE
LICENÇA	57003448	04/08/2021	26/07/2023

FORAM ASSINADAS AS SEGUINTE DECLARAÇÕES:

- » Área construída declarada: 2.794,16(m²).
- » Atividades exercidas no local: 3250-7/05-015 - Gazes esterilizadas não impregnadas com substâncias farmacêuticas; fabricação de
- » Trata-se de atividade artesanal que atende a TODOS os critérios abaixo? - Trabalho manual não industrializado; - Realizado por pessoa física, produtor rural ou pessoa jurídica; - A empresa não possui funcionários, a produção é realizada por uma única pessoa ou família; - A empresa deve ser enquadrada como ME, EPP ou MEI; - Não realiza produção em série ou em escala; - Não realiza a distribuição do produto para venda em pontos comerciais de terceiros, varejistas ou atacadistas; - Utiliza matéria prima oriunda da região;
- » Resposta: Não
- » Trata-se de CNPJ emitido para empresa constituída por uma única pessoa (sem funcionários) com a finalidade de prestação de serviços por contrato?
- » Serão desenvolvidas no local pretendido apenas atividades administrativas e comerciais, como escritório, representação comercial, showroom, etc.? (exceto postos de combustível e comércio atacadista de produtos químicos/inflamáveis)
- » No local será desenvolvida apenas a atividade de depósito de produto acabado, incluindo defensivos agrícolas (exceto depósito



Secretaria de Estado do Meio Ambiente / CETESB

de produtos químicos ou de produtos inflamáveis estocados em tanques ou a granel)?

- » No local haverá apenas a distribuição de produto acabado, sem montagem ou fabricação de produtos (exceto postos de combustíveis e depósitos de produtos químicos)?
- » Declaro que a atividade não será instalada e/ou realizada em APM (Área de Proteção aos Mananciais) / APRM (Área de Proteção e Recuperação de Mananciais).
- » Declaro que, para o exercício da atividade, não ocorrerá, sem manifestação específica da CETESB: 1. Corte de árvores nativas isoladas; 2. Supressão de vegetação nativa; 3. Intervenção em Áreas de Preservação Permanente (APP); 4. Movimentação de terra acima de 100 m³ (cem metros cúbicos); 5. Intervenção em Áreas de Várzea para fins agrícolas.

MANIFESTAÇÕES DO ÓRGÃO:

- » O presente Certificado está sendo concedido com base na Licença de Operação acima informada, em que constam as observações, condições de operação e exigências técnicas a serem cumpridas durante a validade do documento, e não dispensa nem substitui quaisquer Alvarás ou Certidões de qualquer natureza exigidos pela legislação federal, estadual ou municipal; Alterações na área ocupado pelo empreendimento, nos horário de funcionamento, combustíveis, atividades, processos ou equipamentos deverão ser precedidas em novo licenciamento, nos termos do Regulamento da Lei Estadual nº 997, de 31 de maio de 1976, aprovado pelo Decreto nº 8468, de 8 de setembro de 1976, e suas alterações.

Secretaria da Agricultura / Coordenadoria de Defesa Agropecuária**DATA EMISSÃO****PROTOCOLO DE BAIXO RISCO****CNAE**

07/02/2023

3250-7/05

FORAM ASSINADAS AS SEGUINTE DECLARAÇÕES:

- » Declaro que as atividades que realizo para este protocolo não são de âmbito de gestão no sistema de Gestão de Defesa Animal e Vegetal (GEDAVE) pela Coordenadoria de Defesa Agropecuária (CDA) da Secretaria de Agricultura e Abastecimento (SAA).

Prefeitura de São José dos Campos**VIGILÂNCIA SANITÁRIA****DATA EMISSÃO****NÚMERO DE LICENÇA****VALIDADE****CNAE**

24/01/2023

354990401-325-000012-1-0

06/02/2024

3250-7/05

PREFEITURA**DATA EMISSÃO****NÚMERO DE LICENÇA****VALIDADE**

07/02/2023

130858

06/02/2026

FORAM PRESTADAS AS SEGUINTE RESTRIÇÕES:

- » Exercício da atividade permitido, desde que não haja uso de mão-de-obra infantil, apologia, incentivo, mediação ou favorecimento da prostituição infantil, nos termos da Lei nº 7.438/2007 e do Decreto nº 10.995/2003.
- » Exercício da atividade permitido desde que atendida a Lei de Parcelamento, Uso e Ocupação de Solo, Lei Complementar 623/2019, e aos parâmetros do Código de Edificações, Lei Complementar nº 267/2003. Deverão ser observadas as Exigências Técnicas e Medidas Mitigadoras dispostas no Anexo XII em se tratando de atividades comerciais, de serviços ou industriais.
- » Declaro ser possuidor de contrato/autorização do uso do local, que pode ser solicitada pela Prefeitura à qualquer momento, sob pena de não o fazendo, acarretar a Cassação do CLI. (Artigo 3º da Lei Municipal 6873/2005)



[Handwritten signature]

[Handwritten signature]



PROCESSO: 23351-06/02/2006-11 AUTORIZAÇÃO:
K3469796 - 52M (8.02971.3)
RP TÉCNICO: CESAR PACCA BUENO
RP LEGAL: ILTON BATISTA DOS SANTOS FILHO
ENDEREÇO: RUA CONDE FRANCISCO MATARAZZO 646
BAIRRO: CAMPOS ELISEOS CEP: 1406030 - RIBIRIBÁ/SP
TOUP
ATIVIDADE/CLASSE
ARMAZENAR: CORRELATO
DISTRIBUIR: CORRELATO
EXPEDIR: CORRELATO
EMPRESA: OITA MEDICAL COMÉRCIO E REPRESENTAÇÃO
DE MATERIAL MÉDICO LTDA
CNPJ: 07.481.384/0001-30
PROCESSO: 25351-06/016/2006-14 AUTORIZAÇÃO:
KYL08.35166X5 (8.02973.1)
RP TÉCNICO: SHEILA SAMPAIO DANTAS
RP LEGAL: RAUL LIMA
ENDEREÇO: RUA ITATUBA 201, SALA 307
BAIRRO: BROTAS CEP: 40279700 - SALVADOR/BA
ATIVIDADE/CLASSE
DISTRIBUIR: CORRELATO
EMPRESA: INAMED COMÉRCIO DE MATERIAIS HOSPITALA-
RES LTDA
CNPJ: 07.468.033/0001-30
PROCESSO: 25025-02/14/2006-66 AUTORIZAÇÃO:
P9M673752430 (8.02969.8)
RP TÉCNICO: MARIA ISABEL MICHEL BATISTA DE MEN-
SES
RP LEGAL: IVANA LOURDES KLANOVICH
ENDEREÇO: RUA JOSÉ DE ALENCAR 521, SALA 704
BAIRRO: MENINO DEUS CEP: 9080481 - PORTO ALEGRE/RS
ATIVIDADE/CLASSE
ARMAZENAR: CORRELATO
DISTRIBUIR: CORRELATO
EXPEDIR: CORRELATO
IMPORTAR: CORRELATO
EMPRESA: MARIA DO CARMO MARQUES GOMES EPI
CNPJ: 37.994.154/0001-63
PROCESSO: 23351-04/7377/2006-77 AUTORIZAÇÃO:
HW432M0Y32M7 (8.02966.7)
RP TÉCNICO: AMANDA ROBERTA DE ALMEIDA
RP LEGAL: MARIA DO CARMO MARQUES GOMES
ENDEREÇO: RUA VICTOR FALSON 319
BAIRRO: JARDIM BOM SUCESSO CEP: 1304599 - CAMP-
NÁS/SP
ATIVIDADE/CLASSE
DISTRIBUIR: CORRELATO
TRANSPORTAR: CORRELATO
EMPRESA: NIKTAR COMÉRCIO E REPRESENTAÇÃO S.A.
CNPJ: 01.391.755/0001-29
PROCESSO: 25016-44/8940/2005-51 AUTORIZAÇÃO:
G41M9P9M09M (8.02967.1)
RP TÉCNICO: ANTONIA FENELON DE MENEZES
RP LEGAL: MARIA ENDETE ALMEIDA
ENDEREÇO: RUA SARDIO PIRES 90
BAIRRO: ALBOITA CEP: 60150090 - FORTALIZA/CE
ATIVIDADE/CLASSE
COMERCIALIZAR: CORRELATO
EMPRESA: STENCOR COMÉRCIO E REPRESENTAÇÃO DE
PRODUTOS HOSPITALARES LTDA ME
CNPJ: 05.193.444/0001-04
PROCESSO: 25351-06/9386/2006-19 AUTORIZAÇÃO:
G9W4261785H (8.02975.8)
RP TÉCNICO: ADRIANA FATIMA VICTORIA
RP LEGAL: ARLINDO MANSANO CIOCCA FILHO
ENDEREÇO: RUA MIRASSOL 236
BAIRRO: NOSSA SENHORA DA PAZ CEP: 15205130 - SAO JO-
SE DO RIO PRETO/SP
ATIVIDADE/CLASSE
ARMAZENAR: CORRELATO
DISTRIBUIR: CORRELATO
EXPEDIR: CORRELATO
EMPRESA: TRANSIO TRANSPORTE DE PRODUTOS DE BIC-
TNOLOGIA LTDA
CNPJ: 06.079.224/0001-17
PROCESSO: 25351-06/7449/2006-01 AUTORIZAÇÃO:
K785L4Y6STHX (8.02972.7)
RP TÉCNICO: DARYS MARIA DE MAGALHÃES FLOREIRE-
DO
RP LEGAL: ANTONIO CARLOS RIBEIRO
ENDEREÇO: RUA MARCHEL DEODORO DA PONSECA, Nº
144
BAIRRO: CENTRO CEP: 33400000 - LAGOA SANTA/MG
ATIVIDADE/CLASSE
TRANSPORTAR: CORRELATO

RESOLUÇÃO - Nº 1.066, DE 6 DE ABRIL DE 2006
O Diretor de Turismo, Colegiado de Agência Nacional de
Vigilância Sanitária, no uso da atribuição que lhe confere a Portaria
nº 42, de 24 de agosto de 2006,
considerando o disposto do § 3º do art. 111 do Regulamento
Interno aprovado pela Portaria nº 993, de 25 de agosto de 2006,
republicada no DOU de 22 de dezembro de 2006;
considerando o art. 2º, da Lei nº 6.360, de 27 de setembro
de 1976, resolve:
Art. 1º Conceder os pedidos de alteração na autorização de
funcionamento das empresas constantes no anexo desta resolução.
Art. 2º Esta Resolução entra em vigor na data de sua pu-
blicação.
VICTOR HUGO COSTA TRAVASSOS DA ROSA
ANEXO
MINISTÉRIO DA SAÚDE
AGÊNCIA NACIONAL DE VIGILÂNCIA SANITÁRIA
DIRETORIA GERAL
ALTERAÇÃO NA ATE DE PRODUTOS PARA SAÚDE
EMPRESA: ASBOTT LABORATÓRIOS DO BRASIL LTDA
CNPJ: 24.999.704/0001-16
PROCESSO: 23351-01/069/2005-17 AUTORIZAÇÃO:
T1235Y9D6855 (8.01465.0)
RP TÉCNICO: ELIANE NIGRI CHATA
RP LEGAL: SANTAGO LUIZ DE SIQUEIRA
ENDEREÇO: RUA MICHIGAN, Nº 225
BAIRRO: BROOKLIN CEP: 04566993 - SAO PAULUS/SP
ATIVIDADE/CLASSE
ARMAZENAR: CORRELATO
DISTRIBUIR: CORRELATO
EMBALAR: CORRELATO
EXPORTAR: CORRELATO
FABRICAR: CORRELATO
IMPORTAR: CORRELATO
REEMBALAR: CORRELATO
TRANSPORTAR: CORRELATO
EMPRESA: AIR LINDHE BRASIL LTDA
CNPJ: 00.331.785/0001-19
PROCESSO: 25351-10/300/2004-02 AUTORIZAÇÃO:
KCY4W10477W1 (8.02944.1)
RP TÉCNICO: CESAR SATOSHI FUKUDA
RP LEGAL: WALTER FILAO
ENDEREÇO: AV. DAS NAÇÕES UNIDAS 1154, C/04 191/197
BAIRRO: BROOKLIN NOVO CEP: 04756000 - SAO PAULO/SP
ATIVIDADE/CLASSE
ARMAZENAR: CORRELATO
DISTRIBUIR: CORRELATO
EXPEDIR: CORRELATO
IMPORTAR: CORRELATO
TRANSPORTAR: CORRELATO
EMPRESA: ANEMA COMERCIAL E IMPORTADORA LTDA
CNPJ: 02.790.600/0001-48
PROCESSO: 23351-01/606/2005-66 AUTORIZAÇÃO:
P12M7ZL2AGL8 (8.01861.5)
RP TÉCNICO: JULIANA KOHAN DE GOES MONTEIRO
RP LEGAL: LUCIA MARIA LOURO LAURENTI
ENDEREÇO: RUA XERXANTES 9971
BAIRRO: PIEDADE CEP: 0308020 - SAO PAULO/SP
ATIVIDADE/CLASSE
ARMAZENAR: CORRELATO
DISTRIBUIR: CORRELATO
EXPEDIR: CORRELATO
EXPORTAR: CORRELATO
IMPORTAR: CORRELATO
TRANSPORTAR: CORRELATO
EMPRESA: ARMAZENAS GERAIS COLUMBIA SA
CNPJ: 80.426.971/0001-79
PROCESSO: 23351-01/403/2005-05 AUTORIZAÇÃO:
L076M883MEX (8.01539.3)
RP TÉCNICO: IRMANS KOSEI HIROSE
RP LEGAL: MOIR ALVES DE SAIVA
ENDEREÇO: AVENIDA TAMBORÉ, Nº 1440, 2º ANDAR
BAIRRO: ALPRAVILLA CEP: 04660000 - BARCELUS/SP
ATIVIDADE/CLASSE
ARMAZENAR: CORRELATO
EXPEDIR: CORRELATO
TRANSPORTAR: CORRELATO
EMPRESA: CAROCEL INDUSTRIA E COMÉRCIO LTDA.
CNPJ: 80.966.261/0001-81
PROCESSO: 4808-99 AUTORIZAÇÃO: 8.00019.1
RP TÉCNICO: CARLA CRISTINA MARTINS MOURA
RP LEGAL: SUGENIO MACHADO DE ANDRADE
ENDEREÇO: RUA TAMBUÍ 241
BAIRRO: SAUDÉ CEP: 0443010 - SAO PAULO/SP
ATIVIDADE/CLASSE
EXPORTAR: CORRELATO
FABRICAR: CORRELATO
IMPORTAR: CORRELATO
EMPRESA: CDM - COMÉRCIO DE MATERIAIS MÉDICO HOS-
PITALARES LTDA
CNPJ: 30.892.512/0001-88

PROCESSO: 11320-65 AUTORIZAÇÃO: 8.03014.7
RP TÉCNICO: ADELAIDE DE MISHQUITA BARRROS PORCIO-
NE
RP LEGAL: EDGARD CASASANTA FORCIONE
ENDEREÇO: RUA CLAUDIO ALVES 55
BAIRRO: SANTIANA CEP: 0207010 - SAO PAULO/SP
ATIVIDADE/CLASSE
DISTRIBUIR: CORRELATO
EXPORTAR: CORRELATO
IMPORTAR: CORRELATO
EMPRESA: CRISTALLA PRODUTOS QUÍMICOS FARMACÉ-
TICOS LTDA
CNPJ: 44.734.671/0001-51
PROCESSO: 03761-05 AUTORIZAÇÃO: 8.00212.9
RP TÉCNICO: JOAQUIM ANSELMO DOS REIS
RP LEGAL: CHESSMAN STULF CAVALLARO
ENDEREÇO: RODOVIA ITAPIRA LINDOIA, KM. 06
BAIRRO: ITAPIRA CEP: 13970000 - ITAPIRA/SP
ATIVIDADE/CLASSE
ARMAZENAR: CORRELATO
DISTRIBUIR: CORRELATO
EMBALAR: CORRELATO
EXPEDIR: CORRELATO
EXPORTAR: CORRELATO
FABRICAR: CORRELATO
IMPORTAR: CORRELATO
REEMBALAR: CORRELATO
TRANSPORTAR: CORRELATO
EMPRESA: ELIJOS INDUSTRIA DE PRODUTOS MÉDICOS
LTDA
CNPJ: 60.159.721/0001-44
PROCESSO: 23251-05/600/2005-13 AUTORIZAÇÃO: 1773200019
(8.02582.1)
RP TÉCNICO: NILTON ROBERTO PIOROTTO
RP LEGAL: ALLISON ROBERTO DA PONSECA
ENDEREÇO: RUA CAÇADORIA 654
BAIRRO: VILA ANTONINA CEP: 03412030 - SAO PAULO/SP
ATIVIDADE/CLASSE
FABRICAR: CORRELATO
EMPRESA: ENDOLINE COMÉRCIO DE MATERIAL HOSPI-
TALAR LTDA
CNPJ: 00.943.277/0001-36
PROCESSO: 07570-07/14 AUTORIZAÇÃO: 8.01028.0
RP TÉCNICO: SYLVIA HASBECK TONACK
RP LEGAL: ANA ELISA MAIA
ENDEREÇO: RUA JOSÉ CLEMENTE 94, SALAS 301
BAIRRO: CENTRO CEP: 3402001 - MIBROI/MS
ATIVIDADE/CLASSE
DISTRIBUIR: CORRELATO
EMPRESA: FLEURY SA
CNPJ: 60.840.055/0001-31
PROCESSO: 01802-97 AUTORIZAÇÃO: 1.03445.9
RP TÉCNICO: JOSE GILBERTO HENRIQUES VIEIRA
RP LEGAL: ERIVALDO MARJO KURT MANN RUSSO
ENDEREÇO: AVENIDA GENERAL WALDOMIRO DE LIMA
506
BAIRRO: JABAQUARA CEP: 0434070 - SAO PAULO/SP
ATIVIDADE/CLASSE
IMPORTAR: CORRELATO
EMPRESA: GARMED PRODUTOS ESPECÍFICOS LTDA
CNPJ: 68.857.522/0001-29
PROCESSO: 25000-05/986/02 AUTORIZAÇÃO: 1.02166.3
RP TÉCNICO: LUCIA MARIA LOURO LAURENTI
RP LEGAL: ANTONIO FERNANDO RAMOS
ENDEREÇO: AV. DAS AMÉRICAS 1153, SALA 409
BAIRRO: BARRA DA TIJUCA CEP: 22631903 - RIO DE JA-
NEIRO/RJ
ATIVIDADE/CLASSE
ARMAZENAR: CORRELATO
DISTRIBUIR: CORRELATO
EXPORTAR: CORRELATO
IMPORTAR: CORRELATO
TRANSPORTAR: CORRELATO
EMPRESA: INFLAMED OUTRA ESTRUTURA HOSPITALAR LT-
DA
CNPJ: 31.375.959/0001-35
PROCESSO: 24283-0063 AUTORIZAÇÃO: 6.00487.1
RP TÉCNICO: RENAN MAGALHÃES DE ROUPE
RP LEGAL: GERARDO MAGALHÃES DE ROUPE
ENDEREÇO: AV. DAS AMÉRICAS 1153, SALA 409
BAIRRO: BARRA DA TIJUCA CEP: 22631903 - RIO DE JA-
NEIRO/RJ
ATIVIDADE/CLASSE
DISTRIBUIR: CORRELATO
EXPEDIR: CORRELATO
IMPORTAR: CORRELATO
TRANSPORTAR: CORRELATO
EMPRESA: LIA FARMA INDUSTRIA E COMÉRCIO LTDA
CNPJ: 37.532.340/0001-14
PROCESSO: 25351-05/7932/2005-26 AUTORIZAÇÃO:
3543FYX42L1 (8.02469.1)
RP TÉCNICO: LUIZ FERNANDO CASTILLO MODESTO
RP LEGAL: LUIZ FERNANDO CASTILLO MODESTO
ENDEREÇO: RUA JARDIMAR 95
BAIRRO: CHACARAS REUNIDAS CEP: 12238410 - SAO JOSE
DOS CAMPOS/SP
ATIVIDADE/CLASSE
ARMAZENAR: CORRELATO
DISTRIBUIR: CORRELATO



DIÁRIO OFICIAL DO REGISTRO CIVIL - SÃO JOSÉ DOS CAMPOS/SP
Certifico nos termos do art. 2º da Lei nº 10.406/02, Cap. 2º V dos
NASCIDOS/SP, que esta certidão foi emitida em data
certidão no endereço eletrônico do documento
Data da Verificação: 29 SET 2021
Horário: 15h56:10min

Glaucia dos Santos
Substituto

O presente documento digital foi conferido com o original e assinado digitalmente por LUIS CARLOS VENDRAMIN JUNIOR, em quinta-feira, 30 de setembro de 2021 09:17:57 GMT-03:00, CNS: 11.520.4 - OFICIAL DE REGISTRO CIVIL DAS PESSOAS NATURAIS DO 2º SUBDISTRITO/SP, nos termos da medida provisória N. 2.200-2 de 24 de agosto de 2001. Sua autenticidade deverá ser confirmada no endereço eletrônico www.cenad.org.br/autenticidade. O presente documento digital pode ser convertido em papel por meio de autenticação no Tabelaionato de Notas. Provedor nº 100/2020 CNJ - artigo 22.



EXPORTAR: CORRELATO
 IMPORTAR: CORRELATO
 EMPRESA: MAFEM-BRASIL MATERIAIS MEDICOS E ODONTOLOGICOS LTDA
 CNPJ: 04.421.131/0001-33
 PROCESSO: 25351.2067/4/2001-41
 AUTORIZAÇÕES: TPL48613416 (8.01243.1)
 RP TÉCNICO: ALESSANDRO DACTO RAMOS ESTANQUEIRO
 RP LEGAL: CLAUDIO ALBERTO FISSENTHAL
 ENDEREÇO: RUA NIHAMUNDA Nº 1125, SALA A BAURO: PRAÇA 14 DE JANEIRO CEP: 69020190 - MA-NAUS/AM
 ATIVIDADE/CLASSE
 DISTRIBUIDOR: CORRELATO
 IMPORTAR: CORRELATO
 EMPRESA: CRISTIANE DE SOUZA LINDSBERG
 CNPJ: 01.263.206/0001-77
 PROCESSO: 07965.000- AUTORIZAÇÕES: 8.00255.8
 RP TÉCNICO: CRISTIANE DE SOUZA LINDSBERG
 RP LEGAL: ANDRÉ ALCIDES CASSEL
 ENDEREÇO: RUA GENERAL NETO 71, COND 404 BAURO: FLORESTA CEP: 90560020 - PORTO ALEGRE/RS
 ATIVIDADE/CLASSE
 DISTRIBUIDOR: CORRELATO
 EXPORTAR: CORRELATO
 IMPORTAR: CORRELATO
 EMPRESA: NEOCORIMBA INDUSTRIA FARMACEUTICA LTDA
 CNPJ: 48.113.906/0001-49
 PROCESSO: 25351.012674/2003-99
 AUTORIZAÇÕES: ZLW2446511X (8.01450.7)
 RP TÉCNICO: CELIMANA CECILIA SILVEIRA GAMERO
 RP LEGAL: CLAUDIA MARIA ZACHARIAS MARQUES
 ENDEREÇO: RUA DAS PEREGRINAS Nº 1422 BAURO: VALO VELHO CEP: 04794970 - SAO PAULO/SP
 ATIVIDADE/CLASSE
 DISTRIBUIDOR: CORRELATO
 EXPORTAR: CORRELATO
 IMPORTAR: CORRELATO
 EMPRESA: ORKONNEW COMERCIO DE PRODUTOS MEDICO HOSPITALARES LTDA. EPP
 CNPJ: 02.432.150/0001-35
 PROCESSO: 25351.037092/2004-46 AUTORIZAÇÕES: OAG280847896 (8.01952.1)
 RP TÉCNICO: GEORGE GUALBERTO QUALTER DE OLIVEIRA
 RP LEGAL: RAIMAO LOPES FERREIRA
 ENDEREÇO: AV LINS DE VASCONCELOS 1002, COND 151/152 BAURO: CAMBUÇI CEP: 01538000 - SAO PAULO/SP
 ATIVIDADE/CLASSE
 ARMAZENAR: CORRELATO
 DISTRIBUIDOR: CORRELATO
 EXPORTAR: CORRELATO
 EMPRESA: SIGMOM INDUSTRIA E COMERCIO DE BORBACHAS E HOSPITALARES LTDA.
 CNPJ: 74.388.423/0001-12
 PROCESSO: 24067.999- AUTORIZAÇÕES: 1.04209.8
 RP TÉCNICO: RICARDO RANZATO BIASSIO
 RP LEGAL: CLEBER DE RIBEIRO VIANHA
 ENDEREÇO: AV CONDE FRANCISCO MATEUS 454 BAURO: FUNDAÇÃO CEP: 09520110 - SAO CAETANO DO SUL/SP
 ATIVIDADE/CLASSE
 ARMAZENAR: CORRELATO
 DISTRIBUIDOR: CORRELATO
 EXPORTAR: CORRELATO
 IMPORTAR: CORRELATO
 EMPRESA: SMITHS MEDICAL DO BRASIL PRODUTOS HOSPITALARES LTDA
 CNPJ: 06.019.570/0001-00
 PROCESSO: 25351.28606/2004-13 AUTORIZAÇÕES: OYF543530401 (8.02289.9)
 RP TÉCNICO: MARIA DA GRACA PAIVA SANTOS
 RP LEGAL: THAYS RUBINA MARTINS PONTES MOREIRA
 ENDEREÇO: AVENIDA PAULISTA 1048, 1º ANDAR, C3 11 BAURO: BELLA VISTA CEP: 01310100 - SAO PAULO/SP
 ATIVIDADE/CLASSE
 ARMAZENAR: CORRELATO
 DISTRIBUIDOR: CORRELATO
 EXPORTAR: CORRELATO
 IMPORTAR: CORRELATO
 EMPRESA: T.L.T. COMERCIAL E IMPORTADORA LTDA ME
 CNPJ: 03.895.459/0001-60
 PROCESSO: 25351.027366/2004-17 AUTORIZAÇÕES: FZK33549671 (8.01110.9)
 RP TÉCNICO: JULIANA BEZERRA ALVES
 RP LEGAL: LUIZ CLAUDIO FIEL
 ENDEREÇO: RUA ANTONIUS DE TRALLÉS 27 BAURO: JARDIM TREMEMBE CEP: 02317030 - SAO PAULO/SP
 ATIVIDADE/CLASSE
 ARMAZENAR: CORRELATO

DISTRIBUIDOR: CORRELATO
 IMPORTAR: CORRELATO
 EMPRESA: WAMA PRODUTOS PARA LABORATORIO LTDA
 CNPJ: 06.800.737/0001-48
 PROCESSO: 37711/04- AUTORIZAÇÕES: LQ1101.3
 RP TÉCNICO: CLEMARA BANQUEL FERREIRA DE ANDRADE
 RP LEGAL: WAGNER MARCONI
 ENDEREÇO: RUA ALDO GERMANO KLEIN 100 BAURO: CHAT CEP: 13571105 - SAO CARLOS/SP
 ATIVIDADE/CLASSE
 ARMAZENAR: CORRELATO
 DISTRIBUIDOR: CORRELATO
 EMBALAR: CORRELATO
 EXPORTAR: CORRELATO
 IMPORTAR: CORRELATO
 EMPRESA: CORRELATO
 IMPORTAR: CORRELATO
 EMPRESA: CORRELATO
 IMPORTAR: CORRELATO
 TRANSPORTE: CORRELATO

RESOLUÇÃO - RE Nº 1.864, DE 6 DE ABRIL DE 2006

O Diretor da Diretoria Colegiada da Agência Nacional de Vigilância Sanitária, no uso das atribuições que lhe conferem a Portaria nº 42, do Diretor-Presidente, de 24 de Junho de 2006, considerando e disposto no § 3º do art. 111 do Regulamento Interno aprovado pela Portaria nº 593, de 25 de agosto de 2000, republicada em 22 de dezembro de 2000, resolve:

Art. 1º Comercial e Registro e a Retificação de Registro dos Produtos para a Saúde, no conformidade da relação anexa.

Art. 2º Esta Resolução está em vigor na data de sua publicação.

VICTOR HUGO COSTA TRAVASSOS DA ROSA

ANEXO

NOME DA EMPRESA AUTORIZAÇÃO
 NOME TÉCNICO/NÚMERO DO PROCESSO
 NOME COMERCIAL
 LOCAL DE FABRICAÇÃO (NOME/LOJA) DO PRODUTO
 CLASSE REGISTRO
 VIGÊNCIA/OS

BAUMER S/A 153435-8
 MEMBRANAS BIOLÓGICAS DE ORIGEM BOVINA 25351.048048/2005-62
 GENDERM
 FABRICANTE: BAUMER S/A - BRASIL
 DISTRIBUIDOR: BALMER S/A - BRASILE
 Genderna e Genderna-FP
 CLASSE: IV 183435/0009
 BAU - Retificação de Publicação em Produto para Saúde - AN-VISA

BRASIMED IMPLANTES ESPECIALIZADOS LTDA 8.00827-4
 Acessórios para Sistema para Artroplastia de Joelho 25351.123579/2005-44
 AUMENTOS TIBIAIS PARA O SISTEMA TOTAL DE JOELHO NEXGEN
 FABRICANTE: ZIMMER INC - ESTADOS UNIDOS
 DISTRIBUIDOR: ZIMMER INC - ESTADOS UNIDOS
 5988-XX-30, 5988-03-20, 5988-03-30, 5988-04-30, 5988-05-20, 5988-06-20, 5988-07-20, 5988-08-20, 5988-XX-21, 5988-01-21, 5988-02-21, 5988-03-21, 5988-04-21, 5988-05-21, 5988-06-21, 5988-07-21, 5988-08-21, 5988-09-21, 5988-10-21, 5988-11-21, 5988-12-21, 5988-01-22, 5988-02-22, 5988-03-22, 5988-04-22, 5988-05-22, 5988-06-22, 5988-07-22, 5988-08-22, 5988-09-22, 5988-10-22, 5988-11-22, 5988-12-22, 5988-01-23, 5988-02-23, 5988-03-23, 5988-04-23, 5988-05-23, 5988-06-23, 5988-07-23, 5988-08-23, 5988-09-23, 5988-10-23, 5988-11-23, 5988-12-23, 5988-01-24, 5988-02-24, 5988-03-24, 5988-04-24, 5988-05-24, 5988-06-24, 5988-07-24, 5988-08-24, 5988-09-24, 5988-10-24, 5988-11-24, 5988-12-24, 5988-01-25, 5988-02-25, 5988-03-25, 5988-04-25, 5988-05-25, 5988-06-25, 5988-07-25, 5988-08-25, 5988-09-25, 5988-10-25, 5988-11-25, 5988-12-25, 5988-01-26, 5988-02-26, 5988-03-26, 5988-04-26, 5988-05-26, 5988-06-26, 5988-07-26, 5988-08-26, 5988-09-26, 5988-10-26, 5988-11-26, 5988-12-26, 5988-01-27, 5988-02-27, 5988-03-27, 5988-04-27, 5988-05-27, 5988-06-27, 5988-07-27, 5988-08-27, 5988-09-27, 5988-10-27, 5988-11-27, 5988-12-27, 5988-01-28, 5988-02-28, 5988-03-28, 5988-04-28, 5988-05-28, 5988-06-28, 5988-07-28, 5988-08-28, 5988-09-28, 5988-10-28, 5988-11-28, 5988-12-28, 5988-01-29, 5988-02-29, 5988-03-29, 5988-04-29, 5988-05-29, 5988-06-29, 5988-07-29, 5988-08-29, 5988-09-29, 5988-10-29, 5988-11-29, 5988-12-29, 5988-01-30, 5988-02-30, 5988-03-30, 5988-04-30, 5988-05-30, 5988-06-30, 5988-07-30, 5988-08-30, 5988-09-30, 5988-10-30, 5988-11-30, 5988-12-30, 5988-01-31, 5988-02-31, 5988-03-31, 5988-04-31, 5988-05-31, 5988-06-31, 5988-07-31, 5988-08-31, 5988-09-31, 5988-10-31, 5988-11-31, 5988-12-31, 5988-01-32, 5988-02-32, 5988-03-32, 5988-04-32, 5988-05-32, 5988-06-32, 5988-07-32, 5988-08-32, 5988-09-32, 5988-10-32, 5988-11-32, 5988-12-32, 5988-01-33, 5988-02-33, 5988-03-33, 5988-04-33, 5988-05-33, 5988-06-33, 5988-07-33, 5988-08-33, 5988-09-33, 5988-10-33, 5988-11-33, 5988-12-33, 5988-01-34, 5988-02-34, 5988-03-34, 5988-04-34, 5988-05-34, 5988-06-34, 5988-07-34, 5988-08-34, 5988-09-34, 5988-10-34, 5988-11-34, 5988-12-34, 5988-01-35, 5988-02-35, 5988-03-35, 5988-04-35, 5988-05-35, 5988-06-35, 5988-07-35, 5988-08-35, 5988-09-35, 5988-10-35, 5988-11-35, 5988-12-35, 5988-01-36, 5988-02-36, 5988-03-36, 5988-04-36, 5988-05-36, 5988-06-36, 5988-07-36, 5988-08-36, 5988-09-36, 5988-10-36, 5988-11-36, 5988-12-36, 5988-01-37, 5988-02-37, 5988-03-37, 5988-04-37, 5988-05-37, 5988-06-37, 5988-07-37, 5988-08-37, 5988-09-37, 5988-10-37, 5988-11-37, 5988-12-37, 5988-01-38, 5988-02-38, 5988-03-38, 5988-04-38, 5988-05-38, 5988-06-38, 5988-07-38, 5988-08-38, 5988-09-38, 5988-10-38, 5988-11-38, 5988-12-38, 5988-01-39, 5988-02-39, 5988-03-39, 5988-04-39, 5988-05-39, 5988-06-39, 5988-07-39, 5988-08-39, 5988-09-39, 5988-10-39, 5988-11-39, 5988-12-39, 5988-01-40, 5988-02-40, 5988-03-40, 5988-04-40, 5988-05-40, 5988-06-40, 5988-07-40, 5988-08-40, 5988-09-40, 5988-10-40, 5988-11-40, 5988-12-40, 5988-01-41, 5988-02-41, 5988-03-41, 5988-04-41, 5988-05-41, 5988-06-41, 5988-07-41, 5988-08-41, 5988-09-41, 5988-10-41, 5988-11-41, 5988-12-41, 5988-01-42, 5988-02-42, 5988-03-42, 5988-04-42, 5988-05-42, 5988-06-42, 5988-07-42, 5988-08-42, 5988-09-42, 5988-10-42, 5988-11-42, 5988-12-42, 5988-01-43, 5988-02-43, 5988-03-43, 5988-04-43, 5988-05-43, 5988-06-43, 5988-07-43, 5988-08-43, 5988-09-43, 5988-10-43, 5988-11-43, 5988-12-43, 5988-01-44, 5988-02-44, 5988-03-44, 5988-04-44, 5988-05-44, 5988-06-44, 5988-07-44, 5988-08-44, 5988-09-44, 5988-10-44, 5988-11-44, 5988-12-44, 5988-01-45, 5988-02-45, 5988-03-45, 5988-04-45, 5988-05-45, 5988-06-45, 5988-07-45, 5988-08-45, 5988-09-45, 5988-10-45, 5988-11-45, 5988-12-45, 5988-01-46, 5988-02-46, 5988-03-46, 5988-04-46, 5988-05-46, 5988-06-46, 5988-07-46, 5988-08-46, 5988-09-46, 5988-10-46, 5988-11-46, 5988-12-46, 5988-01-47, 5988-02-47, 5988-03-47, 5988-04-47, 5988-05-47, 5988-06-47, 5988-07-47, 5988-08-47, 5988-09-47, 5988-10-47, 5988-11-47, 5988-12-47, 5988-01-48, 5988-02-48, 5988-03-48, 5988-04-48, 5988-05-48, 5988-06-48, 5988-07-48, 5988-08-48, 5988-09-48, 5988-10-48, 5988-11-48, 5988-12-48, 5988-01-49, 5988-02-49, 5988-03-49, 5988-04-49, 5988-05-49, 5988-06-49, 5988-07-49, 5988-08-49, 5988-09-49, 5988-10-49, 5988-11-49, 5988-12-49, 5988-01-50, 5988-02-50, 5988-03-50, 5988-04-50, 5988-05-50, 5988-06-50, 5988-07-50, 5988-08-50, 5988-09-50, 5988-10-50, 5988-11-50, 5988-12-50, 5988-01-51, 5988-02-51, 5988-03-51, 5988-04-51, 5988-05-51, 5988-06-51, 5988-07-51, 5988-08-51, 5988-09-51, 5988-10-51, 5988-11-51, 5988-12-51, 5988-01-52, 5988-02-52, 5988-03-52, 5988-04-52, 5988-05-52, 5988-06-52, 5988-07-52, 5988-08-52, 5988-09-52, 5988-10-52, 5988-11-52, 5988-12-52, 5988-01-53, 5988-02-53, 5988-03-53, 5988-04-53, 5988-05-53, 5988-06-53, 5988-07-53, 5988-08-53, 5988-09-53, 5988-10-53, 5988-11-53, 5988-12-53, 5988-01-54, 5988-02-54, 5988-03-54, 5988-04-54, 5988-05-54, 5988-06-54, 5988-07-54, 5988-08-54, 5988-09-54, 5988-10-54, 5988-11-54, 5988-12-54, 5988-01-55, 5988-02-55, 5988-03-55, 5988-04-55, 5988-05-55, 5988-06-55, 5988-07-55, 5988-08-55, 5988-09-55, 5988-10-55, 5988-11-55, 5988-12-55, 5988-01-56, 5988-02-56, 5988-03-56, 5988-04-56, 5988-05-56, 5988-06-56, 5988-07-56, 5988-08-56, 5988-09-56, 5988-10-56, 5988-11-56, 5988-12-56, 5988-01-57, 5988-02-57, 5988-03-57, 5988-04-57, 5988-05-57, 5988-06-57, 5988-07-57, 5988-08-57, 5988-09-57, 5988-10-57, 5988-11-57, 5988-12-57, 5988-01-58, 5988-02-58, 5988-03-58, 5988-04-58, 5988-05-58, 5988-06-58, 5988-07-58, 5988-08-58, 5988-09-58, 5988-10-58, 5988-11-58, 5988-12-58, 5988-01-59, 5988-02-59, 5988-03-59, 5988-04-59, 5988-05-59, 5988-06-59, 5988-07-59, 5988-08-59, 5988-09-59, 5988-10-59, 5988-11-59, 5988-12-59, 5988-01-60, 5988-02-60, 5988-03-60, 5988-04-60, 5988-05-60, 5988-06-60, 5988-07-60, 5988-08-60, 5988-09-60, 5988-10-60, 5988-11-60, 5988-12-60, 5988-01-61, 5988-02-61, 5988-03-61, 5988-04-61, 5988-05-61, 5988-06-61, 5988-07-61, 5988-08-61, 5988-09-61, 5988-10-61, 5988-11-61, 5988-12-61, 5988-01-62, 5988-02-62, 5988-03-62, 5988-04-62, 5988-05-62, 5988-06-62, 5988-07-62, 5988-08-62, 5988-09-62, 5988-10-62, 5988-11-62, 5988-12-62, 5988-01-63, 5988-02-63, 5988-03-63, 5988-04-63, 5988-05-63, 5988-06-63, 5988-07-63, 5988-08-63, 5988-09-63, 5988-10-63, 5988-11-63, 5988-12-63, 5988-01-64, 5988-02-64, 5988-03-64, 5988-04-64, 5988-05-64, 5988-06-64, 5988-07-64, 5988-08-64, 5988-09-64, 5988-10-64, 5988-11-64, 5988-12-64, 5988-01-65, 5988-02-65, 5988-03-65, 5988-04-65, 5988-05-65, 5988-06-65, 5988-07-65, 5988-08-65, 5988-09-65, 5988-10-65, 5988-11-65, 5988-12-65, 5988-01-66, 5988-02-66, 5988-03-66, 5988-04-66, 5988-05-66, 5988-06-66, 5988-07-66, 5988-08-66, 5988-09-66, 5988-10-66, 5988-11-66, 5988-12-66, 5988-01-67, 5988-02-67, 5988-03-67, 5988-04-67, 5988-05-67, 5988-06-67, 5988-07-67, 5988-08-67, 5988-09-67, 5988-10-67, 5988-11-67, 5988-12-67, 5988-01-68, 5988-02-68, 5988-03-68, 5988-04-68, 5988-05-68, 5988-06-68, 5988-07-68, 5988-08-68, 5988-09-68, 5988-10-68, 5988-11-68, 5988-12-68, 5988-01-69, 5988-02-69, 5988-03-69, 5988-04-69, 5988-05-69, 5988-06-69, 5988-07-69, 5988-08-69, 5988-09-69, 5988-10-69, 5988-11-69, 5988-12-69, 5988-01-70, 5988-02-70, 5988-03-70, 5988-04-70, 5988-05-70, 5988-06-70, 5988-07-70, 5988-08-70, 5988-09-70, 5988-10-70, 5988-11-70, 5988-12-70, 5988-01-71, 5988-02-71, 5988-03-71, 5988-04-71, 5988-05-71, 5988-06-71, 5988-07-71, 5988-08-71, 5988-09-71, 5988-10-71, 5988-11-71, 5988-12-71, 5988-01-72, 5988-02-72, 5988-03-72, 5988-04-72, 5988-05-72, 5988-06-72, 5988-07-72, 5988-08-72, 5988-09-72, 5988-10-72, 5988-11-72, 5988-12-72, 5988-01-73, 5988-02-73, 5988-03-73, 5988-04-73, 5988-05-73, 5988-06-73, 5988-07-73, 5988-08-73, 5988-09-73, 5988-10-73, 5988-11-73, 5988-12-73, 5988-01-74, 5988-02-74, 5988-03-74, 5988-04-74, 5988-05-74, 5988-06-74, 5988-07-74, 5988-08-74, 5988-09-74, 5988-10-74, 5988-11-74, 5988-12-74, 5988-01-75, 5988-02-75, 5988-03-75, 5988-04-75, 5988-05-75, 5988-06-75, 5988-07-75, 5988-08-75, 5988-09-75, 5988-10-75, 5988-11-75, 5988-12-75, 5988-01-76, 5988-02-76, 5988-03-76, 5988-04-76, 5988-05-76, 5988-06-76, 5988-07-76, 5988-08-76, 5988-09-76, 5988-10-76, 5988-11-76, 5988-12-76, 5988-01-77, 5988-02-77, 5988-03-77, 5988-04-77, 5988-05-77, 5988-06-77, 5988-07-77, 5988-08-77, 5988-09-77, 5988-10-77, 5988-11-77, 5988-12-77, 5988-01-78, 5988-02-78, 5988-03-78, 5988-04-78, 5988-05-78, 5988-06-78, 5988-07-78, 5988-08-78, 5988-09-78, 5988-10-78, 5988-11-78, 5988-12-78, 5988-01-79, 5988-02-79, 5988-03-79, 5988-04-79, 5988-05-79, 5988-06-79, 5988-07-79, 5988-08-79, 5988-09-79, 5988-10-79, 5988-11-79, 5988-12-79, 5988-01-80, 5988-02-80, 5988-03-80, 5988-04-80, 5988-05-80, 5988-06-80, 5988-07-80, 5988-08-80, 5988-09-80, 5988-10-80, 5988-11-80, 5988-12-80, 5988-01-81, 5988-02-81, 5988-03-81, 5988-04-81, 5988-05-81, 5988-06-81, 5988-07-81, 5988-08-81, 5988-09-81, 5988-10-81, 5988-11-81, 5988-12-81, 5988-01-82, 5988-02-82, 5988-03-82, 5988-04-82, 5988-05-82, 5988-06-82, 5988-07-82, 5988-08-82, 5988-09-82, 5988-10-82, 5988-11-82, 5988-12-82, 5988-01-83, 5988-02-83, 5988-03-83, 5988-04-83, 5988-05-83, 5988-06-83, 5988-07-83, 5988-08-83, 5988-09-83, 5988-10-83, 5988-11-83, 5988-12-83, 5988-01-84, 5988-02-84, 5988-03-84, 5988-04-84, 5988-05-84, 5988-06-84, 5988-07-84, 5988-08-84, 5988-09-84, 5988-10-84, 5988-11-84, 5988-12-84, 5988-01-85, 5988-02-85, 5988-03-85, 5988-04-85, 5988-05-85, 5988-06-85, 5988-07-85, 5988-08-85, 5988-09-85, 5988-10-85, 5988-11-85, 5988-12-85, 5988-01-86

Consultas / Funcionamento de Empresa Nacional / Resultado / Detalhamento

Dados da Empresa Nacional

Razão Social

L.M. FARMA INDUSTRIA E COMERCIO LTDA

CNPJ

57.532.343/0001-14

Endereço Completo

RUA JAGUARÃO 95 - CHÁCARAS REUNIDAS CEP: 12.238-410 - SÃO JOSÉ DOS CAMPOS/SP

Telefone

(12) 3202-1300

Responsável Técnico

ANA ELISA DE ALMEIDA SOUZA

Responsável Legal

FABIO DE SOUZA FERREIRA

Dados do Cadastro

Cadastro Nº

8.02.469-1 (3543HYX423L1)

Data do Cadastro

12/05/2005

Situação

 Ativa

Nº do Processo

25351.057932/2003-26

Cadastro

8 - Produtos para Saúde (Correlatos)

Atividades / Classes

Armazenar

- Correlato

Distribuir

- Correlato

Expedir

- Correlato

Exportar

- Correlato

Fabricar

- Correlato

Importar

- Correlato



19/03/2021

Consultas - Agência Nacional de Vigilância Sanitária

Certificado de Boas Práticas de Fabricação - CBPF (Vigente)

**Empresa
Solicitante**

**Linhas de Certificação
Vigentes**

**Data de
Publicação**

**Vencimento do
Certificado**

Nenhum registro encontrado

Certificado de Boas Práticas de Distribuição e Armazenagem - CBPDA (Vigente)

**Empresa
Solicitante**

**Linhas de Certificação
Vigentes**

**Data de
Publicação**

**Vencimento do
Certificado**

Nenhum registro encontrado

Voltar



1. O que é Autorização de Funcionamento de Empresa? (.content-1) v

2. Qual a norma publicada pela Anvisa que estabelece os critérios relativos à Autorização de Funcionamento de Empresas? (.content-2) v

3. Quem precisa de Autorização de Funcionamento? (.content-3) v

4. Quem NÃO precisa de Autorização de Funcionamento? (.content-4) v

5. Qual a obrigatoriedade de Autorização de Funcionamento para atacadistas e varejistas? (.content-5) v

6. Quais as formas de divulgação do resultado das petições relacionadas à Autorização de Funcionamento de Empresa? (.content-6) ^

PETIÇÃO	DIVULGAÇÃO
Concessão	DOU
Cancelamento	DOU (exceto caducidade)*
Aterção - Responsável Técnico	Atualização no sistema
Aterção - Responsável Legal	Atualização no sistema
Aterção - OUTROS	DOU
Retificação de publicação	DOU
Indeferimento da retificação de publicação	Comunicado diretamente à empresa via Ofício Eletrônico
Indeferimento - OUTROS	DOU
Recurso ou Reconhecimento de Indeferimento	DOU

*O cancelamento da AFE ou AE por caducidade não é publicado em DOU e sua divulgação se dá por meio da consulta do cadastro de empresas autorizadas a funcionar.

7. Como saber se uma empresa possui Autorização de Funcionamento de Empresa (AFE) ou Autorização Especial (AE)? (.content-7) v



[Handwritten signatures and marks]



PROCESSO: 25351.06032/2006-11 AUTORIZAÇÃO
 R# TECNICO: CESAR FACCA BUENO
 R# LEGAL: ELTON BATISTA DOS SANTOS FILHO
 ENDEREÇO: RUA CONDE FRANCISCO MATARAZZO 646
 BAIRRO: CAMPOS ELISEOS CEP: 14090-30 - RIBEIRÃO PRETO/SP
 ATIVIDADE/CLASSE
 ARMAZENAR: CORRELATO
 DISTRIBUIR: CORRELATO
 EXPEDIR: CORRELATO
 EMPRESA: GUIA MEDICAL COMÉRCIO E REPRESENTAÇÃO DE MATERIAL MÉDICO LTDA
 CNPJ: 07.481.384/0001-50

PROCESSO: 25351.06816/2006-34 AUTORIZAÇÃO
 R# TECNICO: SHEILA SAMPADO DANTAS
 R# LEGAL: RAUL LIMA
 ENDEREÇO: RUA ITAUBA 201, SALA 507
 BAIRRO: BROTAS CEP: 40279700 - SALVADOR/BA
 ATIVIDADE/CLASSE
 DISTRIBUIR: CORRELATO
 EMPRESA: WAMED COMÉRCIO DE MATERIAIS HOSPITALARES LTDA
 CNPJ: 07.688.003/0001-30

PROCESSO: 25025.00214/2006-66 AUTORIZAÇÃO
 R# TECNICO: MARIA HAREL MICHEL BATISTA DE MENESES
 R# LEGAL: IVANIA LOURDES KLANOVICH
 ENDEREÇO: RUA JOSÉ DE ALENCAR 521, SALA 706
 BAIRRO: MÉRITO DEUS CEP: 90880-411 - PORTO ALEGRE/RS
 ATIVIDADE/CLASSE
 ARMAZENAR: CORRELATO
 DISTRIBUIR: CORRELATO
 EXPEDIR: CORRELATO
 IMPORTAR: CORRELATO
 EMPRESA: MARIA DO CASMO MARQUES GÓMEZ EPP
 CNPJ: 57.994.154/0001-43

PROCESSO: 25351.04737/2006-77 AUTORIZAÇÃO
 R# TECNICO: AMANDA ROBERTA DE ALMEIDA
 R# LEGAL: MARIA DO CARMO MARQUES GÓMEZ
 ENDEREÇO: RUA VICTOR PALSON 319
 BAIRRO: JARDIM BOM SUCESSO CEP: 13045-990 - CAMPINAS/SP
 ATIVIDADE/CLASSE
 DISTRIBUIR: CORRELATO
 TRANSPORTAR: CORRELATO
 EMPRESA: NÉCYAR COMÉRCIO E REPRESENTAÇÕES LTDA
 CNPJ: 01.391.755/0001-77

PROCESSO: 25016.44894/2005-51 AUTORIZAÇÃO
 R# TECNICO: ANTONIA FENELON DE MENEZES
 R# LEGAL: MARIA ENIDETE ALMEIDA
 ENDEREÇO: RUA SABINO PIRES 90
 BAIRRO: ALDEOTA CEP: 60150-090 - FORTALEZA/CE
 ATIVIDADE/CLASSE
 COMERCIALIZAR: CORRELATO
 EMPRESA: STENCOR COMÉRCIO E REPRESENTAÇÃO DE PRODUTOS HOSPITALARES LTDA ME
 CNPJ: 05.193.444/0001-04

PROCESSO: 25351.069386/2006-19 AUTORIZAÇÃO
 R# TECNICO: ADRIANA FATIMA VICTORIA
 R# LEGAL: ARLINDO MANSANO CIOCCIA FILHO
 ENDEREÇO: RUA MIRASSOL, 2306
 BAIRRO: NOSSA SENHORA DA PAZ CEP: 15205130 - SÃO JOSÉ DO RIO PRETO/SP
 ATIVIDADE/CLASSE
 ARMAZENAR: CORRELATO
 DISTRIBUIR: CORRELATO
 EXPEDIR: CORRELATO
 EMPRESA: TRANSIO TRANSPORTES DE PRODUTOS DE BIOTECNOLOGIA LTDA
 CNPJ: 06.079.234/0001-17

PROCESSO: 25351.067449/2006-01 AUTORIZAÇÃO
 R# TECNICO: DAYSE MARIA DE MAGALHÃES FIGUEIREDO
 R# LEGAL: ANTONIO CARLOS RIBEIRO
 ENDEREÇO: RUA MARCHEL DEODORO DA PONSECA, Nº 144
 BAIRRO: CENTRO CEP: 3340000 - LAGOA SANTAMA/GO
 ATIVIDADE/CLASSE
 TRANSPORTAR: CORRELATO

Tam de Empresas : 9

RESOLUÇÃO - RE Nº 1860, DE 6 DE ABRIL DE 2004
 O Diretor da Diretoria Colegiada da Agência Nacional de Vigilância Sanitária, no uso da atribuição que lhe confere a Portaria nº 42, de 24 de janeiro de 2006,
 considerando o disposto no § 2º do art. 111 do Regulamento Interno aprovado pela Portaria nº 593, de 23 de agosto de 2000, republicado no DOU de 22 de setembro de 2000,
 considerando o art. 2º, da Lei nº 6.360, de 23 de setembro de 1976, resolve:
 Art. 1º Conceder o pedido de alteração na autorização de funcionamento das empresas constantes no anexo desta resolução.
 Art. 2º Esta Resolução entra em vigor na data de sua publicação.
 VICTOR HUGO COSTA TRAVASSOS DA ROSA
 ANEXO

MINISTÉRIO DA SAÚDE
 AGÊNCIA NACIONAL DE VIGILÂNCIA SANITÁRIA
 DIRETORIA COLEGIADA
 ALTERAÇÃO NA AFE DE PRODUTOS PARA SAÚDE

EMPRESA: ABBOTT LABORATÓRIOS DO BRASIL LTDA
 CNPJ: 56.598.701/0001-10
 PROCESSO: 25351.013689/2003-17 AUTORIZAÇÃO
 R# TECNICO: ELIANE NURI CHATAH
 R# LEGAL: SANTIAGO LUQUE SUBSCUN
 ENDEREÇO: RUA MICHIGAN, Nº 735
 BAIRRO: BROOKLIN CEP: 04566-905 - SÃO PAULO/SP
 ATIVIDADE/CLASSE
 ARMAZENAR: CORRELATO
 DISTRIBUIR: CORRELATO
 EMBALAR: CORRELATO
 EXPORTAR: CORRELATO
 FABRICAR: CORRELATO
 IMPORTAR: CORRELATO
 PRODUZIR: CORRELATO
 REEMBALAR: CORRELATO
 TRANSPORTAR: CORRELATO
 EMPRESA: ADI LIQUIDE BRASIL LTDA
 CNPJ: 00.131.788/0001-19

PROCESSO: 25351.107300/2004-00 AUTORIZAÇÃO
 R# TECNICO: CESAR SATOSHI FUKUDA
 R# LEGAL: WALTER PILO
 ENDEREÇO: AV. DAS NAÇÕES UNIDAS 11541, CONJ. 191/192
 BAIRRO: BROOKLIN NOVO CEP: 04578-000 - SÃO PAULO/SP
 ATIVIDADE/CLASSE
 ARMAZENAR: CORRELATO
 DISTRIBUIR: CORRELATO
 EXPEDIR: CORRELATO
 IMPORTAR: CORRELATO
 TRANSPORTAR: CORRELATO
 EMPRESA: ANDEMA COMERCIAL E IMPORTADORA LTDA
 CNPJ: 02.279.600/0001-66

PROCESSO: 25351.018667/2003-05 AUTORIZAÇÃO
 R# TECNICO: JULIANA KOHAN DE GOES MONTEIRO
 R# LEGAL: KRISTIAN RICHTMAN
 ENDEREÇO: RUA XIBRENTES 9071
 BAIRRO: PERDIGES CEP: 65008-20 - SÃO PAULO/SP
 ATIVIDADE/CLASSE
 ARMAZENAR: CORRELATO
 DISTRIBUIR: CORRELATO
 EXPEDIR: CORRELATO
 EXPORTAR: CORRELATO
 IMPORTAR: CORRELATO
 TRANSPORTAR: CORRELATO
 EMPRESA: ARMAZENS GERAIS COLUMBIA SA
 CNPJ: 00.526.977/0001-79

PROCESSO: 25351.014052/2003-65 AUTORIZAÇÃO
 R# TECNICO: IRNANI KOSEI HIROSE
 R# LEGAL: NOIR ALVES DE SAIVA
 ENDEREÇO: AVENIDA TAMBORÉ, Nº 1440, 2ª ANDAR
 BAIRRO: ALPHAVILLE CEP: 06466-000 - BARCELONA/SP
 ATIVIDADE/CLASSE
 ARMAZENAR: CORRELATO
 DISTRIBUIR: CORRELATO
 EXPEDIR: CORRELATO
 TRANSPORTAR: CORRELATO
 EMPRESA: CAROIGEL INDÚSTRIA E COMÉRCIO LTDA
 CNPJ: 00.969.061/0001-41

PROCESSO: 48066.999 AUTORIZAÇÃO: 8.00059.1
 R# TECNICO: CARLA CRISTINA MARTINS MOURA
 ENDEREÇO: RUA ITAPIRUBÁ 241
 BAIRRO: SAÚDE CEP: 08143-010 - SÃO PAULO/SP
 ATIVIDADE/CLASSE
 EXPORTAR: CORRELATO
 FABRICAR: CORRELATO
 IMPORTAR: CORRELATO
 EMPRESA: CDM - COMÉRCIO DE MATERIAIS MÉDICO HOSPITALARES LTDA
 CNPJ: 30.992.512/0001-88

PROCESSO: 11320.958 AUTORIZAÇÃO: 1.03014.7
 R# TECNICO: ADELSON DE MESQUITA BARROS FORCINI
 R# LEGAL: EDGARDO CASASSANTA FERREIRO
 ENDEREÇO: RUA CLAUDINO ALVES 35
 BAIRRO: SANTANA CEP: 02037-016 - SÃO PAULO/SP
 ATIVIDADE/CLASSE
 DISTRIBUIR: CORRELATO
 EXPORTAR: CORRELATO
 IMPORTAR: CORRELATO
 EMPRESA: CRISTALLA PRODUTOS QUÍMICOS FARMACÉUTICOS LTDA
 CNPJ: 44.754.671/0001-51

PROCESSO: 03761.000 AUTORIZAÇÃO: 8.00212.9
 R# TECNICO: JOAQUIM ANSELMO DOS REIS
 R# LEGAL: CHRISMAN STOLF CAVALLARO
 ENDEREÇO: RODOVIA ITAPORA LINDOIA, KM 14
 BAIRRO: ITAPORA CEP: 13970-000 - ITAPORA/SP
 ATIVIDADE/CLASSE
 ARMAZENAR: CORRELATO
 DISTRIBUIR: CORRELATO
 EMBALAR: CORRELATO
 EXPEDIR: CORRELATO
 EXPORTAR: CORRELATO
 FABRICAR: CORRELATO
 IMPORTAR: CORRELATO
 REEMBALAR: CORRELATO
 TRANSPORTAR: CORRELATO
 EMPRESA: ELLDROS INDÚSTRIA DE PRODUTOS MÉDICOS LTDA
 CNPJ: 60.958.723/0001-44

PROCESSO: 25351.105996/2005-13 AUTORIZAÇÃO: 17320040510 (8.02502.1)
 R# TECNICO: HELTON ROBERTO FIOROTTO
 R# LEGAL: ALLISON ROBERTO DA PONSECA
 ENDEREÇO: RUA CAÇAPUEIRA 644
 BAIRRO: VILA ANTÔNIA CEP: 03412-030 - SÃO PAULO/SP
 ATIVIDADE/CLASSE
 FABRICAR: CORRELATO
 EMPRESA: ENGOLINE COMÉRCIO DE MATERIAL HOSPITALAR LTDA
 CNPJ: 00.343.277/0001-36

PROCESSO: 07530.002714 AUTORIZAÇÃO: 8.01028.0
 R# TECNICO: ROSELIA JASBICK TOSACK
 R# LEGAL: ANA ELISA MAIA
 ENDEREÇO: RUA JOSÉ CLEMENTE 94, SALAS 301
 BAIRRO: CENTRO CEP: 24020-011 - NITERÓI/RJ
 ATIVIDADE/CLASSE
 DISTRIBUIR: CORRELATO
 EMPRESA: ELETRY SA
 CNPJ: 09.840.950/0001-31

PROCESSO: 01822.977 AUTORIZAÇÃO: 1.03145.9
 R# TECNICO: JOSE GILBERTO HENRIQUES VOURA
 R# LEGAL: BRUNO MARJO RUPHIMANN RUSSO
 ENDEREÇO: AVENIDA GENERAL WALDOMIRO DE LIMA 508
 BAIRRO: JABAQUARA CEP: 06344-070 - SÃO PAULO/SP
 ATIVIDADE/CLASSE
 IMPORTAR: CORRELATO
 EMPRESA: GABMED PRODUTOS ESPECÍFICOS LTDA
 CNPJ: 68.857.522/0001-29

PROCESSO: 25000.059869/2 AUTORIZAÇÃO: 1.01166.3
 R# TECNICO: LUCIA MARIA LOURO LAURENTI
 R# LEGAL: ANTONIO FERNANDO RAMOS
 ENDEREÇO: RUA ANTONIO DAS CHAGAS 966
 BAIRRO: CHÁCARA SANTO ANTONIO CEP: 07110-000 - SÃO PAULO/SP
 ATIVIDADE/CLASSE
 ARMAZENAR: CORRELATO
 DISTRIBUIR: CORRELATO
 EXPORTAR: CORRELATO
 IMPORTAR: CORRELATO
 TRANSPORTAR: CORRELATO
 EMPRESA: INFRAMED ONFRA ESTRUTURA HOSPITALAR LTDA
 CNPJ: 31.373.959/0001-35

PROCESSO: 24283.0053 AUTORIZAÇÃO: 8.00487.1
 R# TECNICO: RENAN MAGALHÃES DE ROURE
 R# LEGAL: GERARDO MAGALHÃES DE ROURE
 ENDEREÇO: AV. DAS AMÉRICAS 1155, SALA 402
 BAIRRO: BARRA DA TIJUCA CEP: 22431-900 - RIO DE JANEIRO/RJ
 ATIVIDADE/CLASSE
 DISTRIBUIR: CORRELATO
 EXPEDIR: CORRELATO
 IMPORTAR: CORRELATO
 TRANSPORTAR: CORRELATO
 EMPRESA: LIX PALMA INDÚSTRIA E COMÉRCIO LTDA
 CNPJ: 57.532.343/0001-14

PROCESSO: 25351.057932/2003-16 AUTORIZAÇÃO: 3543HYK4231 (8.04469.1)
 R# TECNICO: LUIZ FERNANDO CASTILLO MODESTO
 R# LEGAL: LUIZ FERNANDO CASTILLO MODESTO
 ENDEREÇO: RUA FAGUARIÃO 95
 BAIRRO: CHACARAS RIUNIMEDAS CEP: 12338-110 - SÃO JOSÉ DOS CAMPOS/SP
 ATIVIDADE/CLASSE
 ARMAZENAR: CORRELATO
 DISTRIBUIR: CORRELATO



2º OFICIAL DE REGISTRO CIVIL - SÃO JOSÉ DOS CAMPOS/SP
 Certifico nos termos do art. 9º do Cap. IV das
 NSCG/SP, que este documento digitalizado desta
 certidão no ato de sua emissão no documento
 Data da Verificação: 29/SET/2021
 Horário: 15h56min

Glauce dos Santos Nunes
 Substituto

O presente documento digital foi conferido com o original e assinado digitalmente por LUIS CARLOS VENDRAMIN JUNIOR, em quinta-feira, 30 de setembro de 2021 09:17:57 GMT-03:00, CNS: 11.520-4 - OFICIAL DE REGISTRO CIVIL DAS PESSOAS NATURAIS DO 2º SUBDISTRITO/SP, nos termos da medida provisória N. 2.200-2 de 24 de agosto de 2001. Sua autenticidade deverá ser confirmada no endereço eletrônico www.cenad.org.br/autenticidade. O presente documento digital pode ser convertido em papel por meio de autenticação no Tabelionato de Notas. Provedor nº 100/2020 CNJ - artigo 22.



EXPEDIR: CORRELATO
EXPORTAR: CORRELATO
FABRICAR: CORRELATO
IMPORTAR: CORRELATO
EMPRESA: MAPEMI-BRASIL MATERIAIS MÉDICOS E ODONTOLÓGICOS LTDA
 CNPJ: 04.427.131/0001-33
 PROCESSO: 25351.20671/2005-41 AUTORIZAÇÃO: 25351.0113674/2005-59
RP TÉCNICO: ALESSANDRO DACIO RAMOS ESTANQUEIRO
RP LEGAL: CLÁUDIA ALBERTO FELSENTAL
ENDEREÇO: RUA NIHAMUNDÁ Nº 1525, SALA A
BAIRRO: PRAÇA 14 DE JANEIRO CEP: 0900190 - M. NALUSAIA
ATIVIDADE/CLASSE
DISTRIBUIR: CORRELATO
EXPORTAR: CORRELATO
IMPORTAR: CORRELATO
EMPRESA: MEXTEX COMERCIO E REPRESENTAÇÕES LTDA
 CNPJ: 01.263.206/0001-77
 PROCESSO: 07563.000- AUTORIZAÇÃO: 8.00255.2
RP TÉCNICO: CRISTIANE DE SOUZA JUNQUEIRA
RP LEGAL: ANDRÉ ALCIDES CASSEI
ENDEREÇO: RUA GENERAL NETO 71, CONJ 404
BAIRRO: FLORESTA CEP: 90560020 - PORTO ALEGRE/RS
ATIVIDADE/CLASSE
DISTRIBUIR: CORRELATO
EXPORTAR: CORRELATO
IMPORTAR: CORRELATO
EMPRESA: NEXGEN BIOMATERIAIS FARMACÊUTICA LTDA
 CNPJ: 48.113.906/0001-49
RP TÉCNICO: CELIMANA CECILIA SILVEIRA CAMERO
RP LEGAL: CLÁUDIA MARIA ZACARIAS MARQUES
ENDEREÇO: RUA DAS PEREGRINAS, Nº 1422
BAIRRO: VALO VELHO CEP: 0579470 - SAO PAULO/SP
ATIVIDADE/CLASSE
DISTRIBUIR: CORRELATO
EXPORTAR: CORRELATO
FABRICAR: CORRELATO
IMPORTAR: CORRELATO
EMPRESA: ORTONEX COMERCIO DE PRODUTOS MEDICO HOSPITALARES LTDA EPP
 CNPJ: 02.432.150/0001-35
 PROCESSO: 25351.0327600/2004-46 AUTORIZAÇÃO: 0323088/2005-11
RP TÉCNICO: GEORGE GUALBERTO GUALTER DE OLIVEIRA
RP LEGAL: RAMAD LOPES FERREIRA
ENDEREÇO: AV LINS DE VASCONCELOS 1042, CONJ 151/152
BAIRRO: CAMBUÇI CEP: 01338000 - SAO PAULO/SP
ATIVIDADE/CLASSE
ARMAZENAR: CORRELATO
DISTRIBUIR: CORRELATO
EXPORTAR: CORRELATO
EMPRESA: SGMED INDUSTRIA E COMERCIO DE BORRACHAS E HOSPITALARES LTDA
 CNPJ: 74.384.422/0001-12
 PROCESSO: 24367.99- AUTORIZAÇÃO: 1.04209.8
RP TÉCNICO: RICARDO RANZATTO BIASIO
RP LEGAL: CLÉBER DE RESENDO VIANNA
ENDEREÇO: AV CONDOR FRANCISCO MATAKAZZO 436
BAIRRO: FUNDAÇÃO CEP: 09526110 - SAO CAETANO DO SUL/SP
ATIVIDADE/CLASSE
ARMAZENAR: CORRELATO
DISTRIBUIR: CORRELATO
EXPORTAR: CORRELATO
EMPRESA: SMITHS MEDICAL DO BRASIL PRODUTOS HOSPITALARES LTDA
 CNPJ: 06.019.570/0001-00
 PROCESSO: 25351.28666/2004-13 AUTORIZAÇÃO: 0754533/2005-19
RP TÉCNICO: MARISA DA GRACA PAIVA SANTOS
RP LEGAL: THAYS REGINA MARTINS PONTES MOREIRA
ENDEREÇO: AVENIDA PAULISTA 1048, 1º ANDAR, CJ 11
BAIRRO: BELA VISTA CEP: 01310100 - SAO PAULO/SP
ATIVIDADE/CLASSE
ARMAZENAR: CORRELATO
DISTRIBUIR: CORRELATO
EXPORTAR: CORRELATO
IMPORTAR: CORRELATO
EMPRESA: T.T. COMERCIAL E IMPORTADORA LTDA ME
 CNPJ: 03.995.499/0001-60
 PROCESSO: 25351.0273666/2004-17 AUTORIZAÇÃO: PZC3X3D9671 (3.02110.9)
RP TÉCNICO: JULIANA BEZERRA ALVES
RP LEGAL: LUIZ CLAUDIO PIEL
ENDEREÇO: RUA ANTONIO DE TRALLES 33
BAIRRO: JARDIM TREMÊME CEP: 02317030 - SAO PAULO/SP
ATIVIDADE/CLASSE
ARMAZENAR: CORRELATO

DISTRIBUIR: CORRELATO
IMPORTAR: CORRELATO
EMPRESA: WAMA PRODUTOS PARA LABORATORIO LTDA
 CNPJ: 66.600.787/0001-06
 PROCESSO: 33731-96- AUTORIZAÇÃO: 1.03100.3
RP TÉCNICO: CILMARA RAQUEL FERREIRA DE ANDRADE
RP LEGAL: WALTER MARRICONI
ENDEREÇO: RUA ALDO GERMANO KLEIN 100
BAIRRO: CRAT CEP: 13573105 - SAO CARLOS/SP
ATIVIDADE/CLASSE
ARMAZENAR: CORRELATO
DISTRIBUIR: CORRELATO
EMBALAR: CORRELATO
EXPORTAR: CORRELATO
FABRICAR: CORRELATO
IMPORTAR: CORRELATO
REEMBALAR: CORRELATO
TRANSPORTAR: CORRELATO
 Total de Empresas: 21

RESOLUÇÃO - RE Nº 1864, DE 4 DE ABRIL DE 2006

O Diretor da Diretoria Colegiada da Agência Nacional de Vigilância Sanitária, no uso de atribuição que lhe confiere a Portaria nº 42, de 08 de Janeiro de 2006, e em atendimento ao disposto no § 3º do art. 111 do Regulamento Interno aprovado pela Portaria nº 593, de 25 de agosto de 2000, republicada em 22 de dezembro de 2000, resolve:

Art. 1º Conceder o Registro e a Renovação do Registro dos Produtos para a Saúde, de conformidade da relação anexa.

Art. 2º Esta Resolução entra em vigor na data de sua publicação.

VICTOR HUGO COSTA TRAVASSOS DA ROSA

ANEXO

NOME DA EMPRESA AUTORIZAÇÃO
 NOME TÉCNICO NÚMERO DO PROCESSO
 NOME COMERCIAL LOCAL DE FABRICAÇÃO
 MODELOS DO PRODUTO
 CLASSE REGISTRO
 MEDICAMENTOS

BAUMER S/A 1.03454-0
 MEMBRANA BIOLÓGICA DE ORIGEM BOVINA
 25351.040048/2005-82
 GERMANIA
 FABRICANTE: BAUMER S/A - BRASIL
 DISTRIBUIDOR: BAUMER S/A - BRASIL
 GermaDerm e GermaDerm Flex
 CLASSE: IV 10345300049
 8419 - Renovação de Publicação em Produtos para Saúde - ANVISA

BRASMED IMPLANTES ESPECIALIZADOS LTDA 8.0027-4
 Acessórios para Sistema para Artroplastia de Joelho
 25351.123378/2005-44
 ALIMENTOS TIBIAIS PARA O SISTEMA TOTAL DE JOELHO NEXGEN
 FABRICANTE: ZIMMER INC - ESTADOS UNIDOS
 DISTRIBUIDOR: ZIMMER INC - ESTADOS UNIDOS
 5988-04-20, 5988-04-21, 5988-04-22, 5988-04-23, 5988-04-24, 5988-04-25, 5988-04-26, 5988-04-27, 5988-04-28, 5988-04-29, 5988-04-30, 5988-05-01, 5988-05-02, 5988-05-03, 5988-05-04, 5988-05-05, 5988-05-06, 5988-05-07, 5988-05-08, 5988-05-09, 5988-05-10, 5988-05-11, 5988-05-12, 5988-05-13, 5988-05-14, 5988-05-15, 5988-05-16, 5988-05-17, 5988-05-18, 5988-05-19, 5988-05-20, 5988-05-21, 5988-05-22, 5988-05-23, 5988-05-24, 5988-05-25, 5988-05-26, 5988-05-27, 5988-05-28, 5988-05-29, 5988-05-30, 5988-06-01, 5988-06-02, 5988-06-03, 5988-06-04, 5988-06-05, 5988-06-06, 5988-06-07, 5988-06-08, 5988-06-09, 5988-06-10, 5988-06-11, 5988-06-12, 5988-06-13, 5988-06-14, 5988-06-15, 5988-06-16, 5988-06-17, 5988-06-18, 5988-06-19, 5988-06-20, 5988-06-21, 5988-06-22, 5988-06-23, 5988-06-24, 5988-06-25, 5988-06-26, 5988-06-27, 5988-06-28, 5988-06-29, 5988-06-30, 5988-07-01, 5988-07-02, 5988-07-03, 5988-07-04, 5988-07-05, 5988-07-06, 5988-07-07, 5988-07-08, 5988-07-09, 5988-07-10, 5988-07-11, 5988-07-12, 5988-07-13, 5988-07-14, 5988-07-15, 5988-07-16, 5988-07-17, 5988-07-18, 5988-07-19, 5988-07-20, 5988-07-21, 5988-07-22, 5988-07-23, 5988-07-24, 5988-07-25, 5988-07-26, 5988-07-27, 5988-07-28, 5988-07-29, 5988-07-30, 5988-08-01, 5988-08-02, 5988-08-03, 5988-08-04, 5988-08-05, 5988-08-06, 5988-08-07, 5988-08-08, 5988-08-09, 5988-08-10, 5988-08-11, 5988-08-12, 5988-08-13, 5988-08-14, 5988-08-15, 5988-08-16, 5988-08-17, 5988-08-18, 5988-08-19, 5988-08-20, 5988-08-21, 5988-08-22, 5988-08-23, 5988-08-24, 5988-08-25, 5988-08-26, 5988-08-27, 5988-08-28, 5988-08-29, 5988-08-30, 5988-09-01, 5988-09-02, 5988-09-03, 5988-09-04, 5988-09-05, 5988-09-06, 5988-09-07, 5988-09-08, 5988-09-09, 5988-09-10, 5988-09-11, 5988-09-12, 5988-09-13, 5988-09-14, 5988-09-15, 5988-09-16, 5988-09-17, 5988-09-18, 5988-09-19, 5988-09-20, 5988-09-21, 5988-09-22, 5988-09-23, 5988-09-24, 5988-09-25, 5988-09-26, 5988-09-27, 5988-09-28, 5988-09-29, 5988-09-30, 5988-10-01, 5988-10-02, 5988-10-03, 5988-10-04, 5988-10-05, 5988-10-06, 5988-10-07, 5988-10-08, 5988-10-09, 5988-10-10, 5988-10-11, 5988-10-12, 5988-10-13, 5988-10-14, 5988-10-15, 5988-10-16, 5988-10-17, 5988-10-18, 5988-10-19, 5988-10-20, 5988-10-21, 5988-10-22, 5988-10-23, 5988-10-24, 5988-10-25, 5988-10-26, 5988-10-27, 5988-10-28, 5988-10-29, 5988-10-30, 5988-11-01, 5988-11-02, 5988-11-03, 5988-11-04, 5988-11-05, 5988-11-06, 5988-11-07, 5988-11-08, 5988-11-09, 5988-11-10, 5988-11-11, 5988-11-12, 5988-11-13, 5988-11-14, 5988-11-15, 5988-11-16, 5988-11-17, 5988-11-18, 5988-11-19, 5988-11-20, 5988-11-21, 5988-11-22, 5988-11-23, 5988-11-24, 5988-11-25, 5988-11-26, 5988-11-27, 5988-11-28, 5988-11-29, 5988-11-30, 5988-12-01, 5988-12-02, 5988-12-03, 5988-12-04, 5988-12-05, 5988-12-06, 5988-12-07, 5988-12-08, 5988-12-09, 5988-12-10, 5988-12-11, 5988-12-12, 5988-12-13, 5988-12-14, 5988-12-15, 5988-12-16, 5988-12-17, 5988-12-18, 5988-12-19, 5988-12-20, 5988-12-21, 5988-12-22, 5988-12-23, 5988-12-24, 5988-12-25, 5988-12-26, 5988-12-27, 5988-12-28, 5988-12-29, 5988-12-30, 5988-13-01, 5988-13-02, 5988-13-03, 5988-13-04, 5988-13-05, 5988-13-06, 5988-13-07, 5988-13-08, 5988-13-09, 5988-13-10, 5988-13-11, 5988-13-12, 5988-13-13, 5988-13-14, 5988-13-15, 5988-13-16, 5988-13-17, 5988-13-18, 5988-13-19, 5988-13-20, 5988-13-21, 5988-13-22, 5988-13-23, 5988-13-24, 5988-13-25, 5988-13-26, 5988-13-27, 5988-13-28, 5988-13-29, 5988-13-30, 5988-14-01, 5988-14-02, 5988-14-03, 5988-14-04, 5988-14-05, 5988-14-06, 5988-14-07, 5988-14-08, 5988-14-09, 5988-14-10, 5988-14-11, 5988-14-12, 5988-14-13, 5988-14-14, 5988-14-15, 5988-14-16, 5988-14-17, 5988-14-18, 5988-14-19, 5988-14-20, 5988-14-21, 5988-14-22, 5988-14-23, 5988-14-24, 5988-14-25, 5988-14-26, 5988-14-27, 5988-14-28, 5988-14-29, 5988-14-30, 5988-15-01, 5988-15-02, 5988-15-03, 5988-15-04, 5988-15-05, 5988-15-06, 5988-15-07, 5988-15-08, 5988-15-09, 5988-15-10, 5988-15-11, 5988-15-12, 5988-15-13, 5988-15-14, 5988-15-15, 5988-15-16, 5988-15-17, 5988-15-18, 5988-15-19, 5988-15-20, 5988-15-21, 5988-15-22, 5988-15-23, 5988-15-24, 5988-15-25, 5988-15-26, 5988-15-27, 5988-15-28, 5988-15-29, 5988-15-30, 5988-16-01, 5988-16-02, 5988-16-03, 5988-16-04, 5988-16-05, 5988-16-06, 5988-16-07, 5988-16-08, 5988-16-09, 5988-16-10, 5988-16-11, 5988-16-12, 5988-16-13, 5988-16-14, 5988-16-15, 5988-16-16, 5988-16-17, 5988-16-18, 5988-16-19, 5988-16-20, 5988-16-21, 5988-16-22, 5988-16-23, 5988-16-24, 5988-16-25, 5988-16-26, 5988-16-27, 5988-16-28, 5988-16-29, 5988-16-30, 5988-17-01, 5988-17-02, 5988-17-03, 5988-17-04, 5988-17-05, 5988-17-06, 5988-17-07, 5988-17-08, 5988-17-09, 5988-17-10, 5988-17-11, 5988-17-12, 5988-17-13, 5988-17-14, 5988-17-15, 5988-17-16, 5988-17-17, 5988-17-18, 5988-17-19, 5988-17-20, 5988-17-21, 5988-17-22, 5988-17-23, 5988-17-24, 5988-17-25, 5988-17-26, 5988-17-27, 5988-17-28, 5988-17-29, 5988-17-30, 5988-18-01, 5988-18-02, 5988-18-03, 5988-18-04, 5988-18-05, 5988-18-06, 5988-18-07, 5988-18-08, 5988-18-09, 5988-18-10, 5988-18-11, 5988-18-12, 5988-18-13, 5988-18-14, 5988-18-15, 5988-18-16, 5988-18-17, 5988-18-18, 5988-18-19, 5988-18-20, 5988-18-21, 5988-18-22, 5988-18-23, 5988-18-24, 5988-18-25, 5988-18-26, 5988-18-27, 5988-18-28, 5988-18-29, 5988-18-30, 5988-19-01, 5988-19-02, 5988-19-03, 5988-19-04, 5988-19-05, 5988-19-06, 5988-19-07, 5988-19-08, 5988-19-09, 5988-19-10, 5988-19-11, 5988-19-12, 5988-19-13, 5988-19-14, 5988-19-15, 5988-19-16, 5988-19-17, 5988-19-18, 5988-19-19, 5988-19-20, 5988-19-21, 5988-19-22, 5988-19-23, 5988-19-24, 5988-19-25, 5988-19-26, 5988-19-27, 5988-19-28, 5988-19-29, 5988-19-30, 5988-20-01, 5988-20-02, 5988-20-03, 5988-20-04, 5988-20-05, 5988-20-06, 5988-20-07, 5988-20-08, 5988-20-09, 5988-20-10, 5988-20-11, 5988-20-12, 5988-20-13, 5988-20-14, 5988-20-15, 5988-20-16, 5988-20-17, 5988-20-18, 5988-20-19, 5988-20-20, 5988-20-21, 5988-20-22, 5988-20-23, 5988-20-24, 5988-20-25, 5988-20-26, 5988-20-27, 5988-20-28, 5988-20-29, 5988-20-30, 5988-21-01, 5988-21-02, 5988-21-03, 5988-21-04, 5988-21-05, 5988-21-06, 5988-21-07, 5988-21-08, 5988-21-09, 5988-21-10, 5988-21-11, 5988-21-12, 5988-21-13, 5988-21-14, 5988-21-15, 5988-21-16, 5988-21-17, 5988-21-18, 5988-21-19, 5988-21-20, 5988-21-21, 5988-21-22, 5988-21-23, 5988-21-24, 5988-21-25, 5988-21-26, 5988-21-27, 5988-21-28, 5988-21-29, 5988-21-30, 5988-22-01, 5988-22-02, 5988-22-03, 5988-22-04, 5988-22-05, 5988-22-06, 5988-22-07, 5988-22-08, 5988-22-09, 5988-22-10, 5988-22-11, 5988-22-12, 5988-22-13, 5988-22-14, 5988-22-15, 5988-22-16, 5988-22-17, 5988-22-18, 5988-22-19, 5988-22-20, 5988-22-21, 5988-22-22, 5988-22-23, 5988-22-24, 5988-22-25, 5988-22-26, 5988-22-27, 5988-22-28, 5988-22-29, 5988-22-30, 5988-23-01, 5988-23-02, 5988-23-03, 5988-23-04, 5988-23-05, 5988-23-06, 5988-23-07, 5988-23-08, 5988-23-09, 5988-23-10, 5988-23-11, 5988-23-12, 5988-23-13, 5988-23-14, 5988-23-15, 5988-23-16, 5988-23-17, 5988-23-18, 5988-23-19, 5988-23-20, 5988-23-21, 5988-23-22, 5988-23-23, 5988-23-24, 5988-23-25, 5988-23-26, 5988-23-27, 5988-23-28, 5988-23-29, 5988-23-30, 5988-24-01, 5988-24-02, 5988-24-03, 5988-24-04, 5988-24-05, 5988-24-06, 5988-24-07, 5988-24-08, 5988-24-09, 5988-24-10, 5988-24-11, 5988-24-12, 5988-24-13, 5988-24-14, 5988-24-15, 5988-24-16, 5988-24-17, 5988-24-18, 5988-24-19, 5988-24-20, 5988-24-21, 5988-24-22, 5988-24-23, 5988-24-24, 5988-24-25, 5988-24-26, 5988-24-27, 5988-24-28, 5988-24-29, 5988-24-30, 5988-25-01, 5988-25-02, 5988-25-03, 5988-25-04, 5988-25-05, 5988-25-06, 5988-25-07, 5988-25-08, 5988-25-09, 5988-25-10, 5988-25-11, 5988-25-12, 5988-25-13, 5988-25-14, 5988-25-15, 5988-25-16, 5988-25-17, 5988-25-18, 5988-25-19, 5988-25-20, 5988-25-21, 5988-25-22, 5988-25-23, 5988-25-24, 5988-25-25, 5988-25-26, 5988-25-27, 5988-25-28, 5988-25-29, 5988-25-30, 5988-26-01, 5988-26-02, 5988-26-03, 5988-26-04, 5988-26-05, 5988-26-06, 5988-26-07, 5988-26-08, 5988-26-09, 5988-26-10, 5988-26-11, 5988-26-12, 5988-26-13, 5988-26-14, 5988-26-15, 5988-26-16, 5988-26-17, 5988-26-18, 5988-26-19, 5988-26-20, 5988-26-21, 5988-26-22, 5988-26-23, 5988-26-24, 5988-26-25, 5988-26-26, 5988-26-27, 5988-26-28, 5988-26-29, 5988-26-30, 5988-27-01, 5988-27-02, 5988-27-03, 5988-27-04, 5988-27-05, 5988-27-06, 5988-27-07, 5988-27-08, 5988-27-09, 5988-27-10, 5988-27-11, 5988-27-12, 5988-27-13, 5988-27-14, 5988-27-15, 5988-27-16, 5988-27-17, 5988-27-18, 5988-27-19, 5988-27-20, 5988-27-21, 5988-27-22, 5988-27-23, 5988-27-24, 5988-27-25, 5988-27-26, 5988-27-27, 5988-27-28, 5988-27-29, 5988-27-30, 5988-28-01, 5988-28-02, 5988-28-03, 5988-28-04, 5988-28-05, 5988-28-06, 5988-28-07, 5988-28-08, 5988-28-09, 5988-28-10, 5988-28-11, 5988-28-12, 5988-28-13, 5988-28-14, 5988-28-15, 5988-28-16, 5988-28-17, 5988-28-18, 5988-28-19, 5988-28-20, 5988-28-21, 5988-28-22, 5988-28-23, 5988-28-24, 5988-28-25, 5988-28-26, 5988-28-27, 5988-28-28, 5988-28-29, 5988-28-30, 5988-29-01, 5988-29-02, 5988-29-03, 5988-29-04, 5988-29-05, 5988-29-06, 5988-29-07, 5988-29-08, 5988-29-09, 5988-29-10, 5988-29-11, 5988-29-12, 5988-29-13, 5988-29-14, 5988-29-15, 5988-29-16, 5988-29-17, 5988-29-18, 5988-29-19, 5988-29-20, 5988-29-21, 5988-29-22, 5988-29-23, 5988-29-24, 5988-29-25, 5988-29-26, 5988-29-27, 5988-29-28,

Consultas / Funcionamento de Empresa Nacional / Resultado / Detalhamento

Dados da Empresa Nacional

Razão Social

L.M. FARMA INDUSTRIA E COMERCIO LTDA
CNPJ

57.532.343/0001-14

Endereço Completo

RUA JAGUARÃO 95 - CHÁCARAS REUNIDAS CEP: 12.238-410 - SÃO JOSÉ DOS CAMPOS/SP

Telefone

(12) 3202-1300

Responsável Técnico

ANA ELISA DE ALMEIDA SOUZA

Responsável Legal

FABIO DE SOUZA FERREIRA

Dados do Cadastro

Cadastro Nº

8.02.469-1 (3543HYX423L1)

Data do Cadastro

12/05/2005

Situação

Ativa

Nº do Processo

25351.057932/2003-26

Cadastro

8 - Produtos para Saúde (Correlatos)

Atividades / Classes

Armazenar

- Correlato

Distribuir

- Correlato

Expedir

- Correlato

Exportar

- Correlato

Fabricar

- Correlato

Importar

- Correlato



19/03/2021

Consultas - Agência Nacional de Vigilância Sanitária

Certificado de Boas Práticas de Fabricação - CBPF (Vigente)

Empresa Solicitante	Linhas de Certificação Vigentes	Data de Publicação	Vencimento do Certificado
---------------------	---------------------------------	--------------------	---------------------------

Nenhum registro encontrado

Certificado de Boas Práticas de Distribuição e Armazenagem - CBPDA (Vigente)

Empresa Solicitante	Linhas de Certificação Vigentes	Data de Publicação	Vencimento do Certificado
---------------------	---------------------------------	--------------------	---------------------------

Nenhum registro encontrado

[Voltar](#)



1. O que é Autorização de Funcionamento de Empresa? (.content-1) v

2. Qual a norma publicada pela Anvisa que estabelece os critérios relativos à Autorização de Funcionamento de Empresas? (.content-2) v

3. Quem precisa de Autorização de Funcionamento? (.content-3) v

4. Quem NÃO precisa de Autorização de Funcionamento? (.content-4) v

5. Qual a obrigatoriedade de Autorização de Funcionamento para atacadistas e varejistas? (.content-5) v

6. Quais as formas de divulgação do resultado das petições relacionadas à Autorização de Funcionamento de Empresa? (.content-6) v

PETIÇÃO	DIVULGAÇÃO
Concessão	DOU
Cancelamento	DOU (exceto caducidade)*
Alteração - Responsável Técnico	Atualização no sistema
Alteração - Responsável Legal	Atualização no sistema
Alteração - OUTROS	DOU
Ratificação de publicação	DOU
Indeferimento da ratificação de publicação	Comunicado diretamente à empresa via Ofício Eletrônico
Indeferimento - OUTROS	DOU
Recurso ou Reconsideração de Indeferimento	DOU

*O cancelamento da AFE ou AE por caducidade não é publicado em DOU e sua divulgação se dá por meio da consulta do cadastro de empresas autorizadas a funcionar.

7. Como saber se uma empresa possui Autorização de Funcionamento de Empresa (AFE) ou Autorização Especial (AE)? (.content-7) v



PROCURAÇÃO

OUTORGANTE: LM FARMA INDÚSTRIA E COMÉRCIO LTDA, inscrita no CNPJ nº 57.532.343/0001-14, com sede na Rua Jaguarão 95, Chácaras Reunidas, São José dos Campos – SP, neste ato representada por sua Diretora LORENA MARIE THERESE DELATTE, francesa, solteira, portadora da carteira de identidade RNM F379779 -1 e inscrita no CPF 590.127.008-84, residente e domiciliado na Rua Jaguarão 95, Chácaras Reunidas, São José dos Campos – SP.

OUTORGADO: Agatha Fernanda Lemes, RG: 43.173.033-7/SSP/SP, CPF: 345592478-62, Analista Comercial Senior, residente na Rua Jaguarão 95, Chácaras Reunidas, São José dos Campos – SP. CEP: 12238-410.

PODERES: Apresentar documentação e propostas, participar de sessões públicas de abertura de documentação de habilitação e de propostas, assinar as respectivas atas, registrar ocorrências, formular impugnações, formular ofertas e lances, fazer vistas a processos, interpor recursos, renunciar ao direito de recurso, assinar contrato, praticar todos os atos e solicitar quaisquer documentos indispensáveis ao bom e fiel cumprimento da licitação que a empresa venha participar a partir desta data.

Validade desta procuração: 06 (seis) meses.

São José dos Campos, 19 de Abril de 2023.

**LORENA MARIE THERESE
DELATTE:59012700884**

Assinado de forma digital por LORENA
MARIE THERESE
DELATTE:59012700884
Dados: 2023.04.19 20:57:18 -03'00'

**LM FARMA INDÚSTRIA E COMÉRCIO LTDA
LORENA MARIE THERESE DELATTE
DIRETORA
RNM: F379779 -1
CPF: 590.127.008-84**



**ITI**Instituto Nacional de
Tecnologia da Informação

INÍCIO TERMOS DE USO F.A.Q.

RELATÓRIO

▼ RELATÓRIO 1 - Arquivo de assinatura aprovado, em conformidade com MP 2.200-2/2001

Data de verificação 20/04/2023 14:57:12 UTC
 Versão do software 2.11rc5

▼ Informações do arquivo

Nome do arquivo 84 19 23 PROCURACAO - AGATHA_19_19_23_.pdf
 Resumo SHA256 do arquivo 8a07e51189f4bd44c9edcde85178f7038b2f2baf045ec8577f69d8c35728349
 Tipo do arquivo PDF
 Quantidade de assinaturas 1

▼ BR Assinatura por CN=LORENA MARIE THERESE DELATTE:***127008**

OU=VIDEOCONFERENCIA, OU=62173620000180, OU=AC SERASA RFB, OU=RFB e-CPF A1, OU=Secretaria da Receita Federal do Brasil - RFB, O=ICP-Brasil, C=BR

▼ Informações da assinatura

Tipo de assinatura Destacada
 Status da assinatura Aprovado
 Caminho de certificação Aprovado
 Estrutura da assinatura Conformidade com o padrão (ISO 32000).
 Cifra assimétrica Aprovada
 Resumo criptográfico Correto
 Data da assinatura 19/04/2023 23:57:18 UTC
 Status dos atributos Aprovados

▼ Informações do assinante

CPF ***.127.008-**

▼ Caminho de certificação

▼ CN=LORENA MARIE THERESE DELATTE:***127008**, OU=VIDEOCONFERENCIA, OU=62173620000180, OU=AC SERASA RFB, OU=RFB e-CPF A1, OU=Secretaria da Receita Federal do Brasil - RFB, O=ICP-Brasil, C=BR

Emissor CN=AC SERASA RFB v5, OU=Secretaria da Receita Federal do Brasil - RFB, O=ICP-Brasil, C=BR
 Assinatura Aprovada
 Obtido Offline
 Aprovado a partir de 14/09/2022 19:00:00 UTC
 Aprovado até 14/09/2023 18:59:59 UTC

▼ Informações de revogação

Status do certificado (LCR) Válido
 Status do certificado (OCSP) Válido

▼ CN=AC SERASA RFB v5, OU=Secretaria da Receita Federal do Brasil - RFB, O=ICP-Brasil, C=BR

Emissor CN=AC Secretaria da Receita Federal do Brasil v4, OU=Autoridade Certificadora Raiz Brasileira v5, O=ICP-Brasil, C=BR

AVALIE ESTE
SERVIÇOFECHAR
ELEMENTOS

Modo escuro

Assinatura Aprovada
Obtido Offline
Aprovado a partir de 19/10/2016 18:11:56 UTC
Aprovado até 02/02/2029 18:11:56 UTC

▼ Informações de revogação

Status do certificado (LCR) Válido

▼ Listas de certificados revogados

Assinatura Aprovada
Obtida Offline
Data de publicação 20/04/2023 10:33:13 UTC
Próxima atualização 20/04/2023 16:33:12 UTC

▼ CN=AC Secretaria da Receita Federal do Brasil v4, OU=Autoridade Certificadora Raiz Brasileira v5, D=ICP-Brasil, C=BR

Emissor CN=Autoridade Certificadora Raiz Brasileira v5, OU=Instituto Nacional de Tecnologia da Informacao - ITI, O=ICP-Brasil, C=BR
Assinatura Aprovada
Obtido Offline
Aprovado a partir de 20/07/2016 13:32:04 UTC
Aprovado até 02/03/2029 12:00:04 UTC

▼ Informações de revogação

Status do certificado (LCR) Válido

▼ Listas de certificados revogados

Assinatura Aprovada
Obtida Offline
Data de publicação 06/03/2023 12:32:34 UTC
Próxima atualização 04/06/2023 12:32:34 UTC

▼ CN=Autoridade Certificadora Raiz Brasileira v5, OU=Instituto Nacional de Tecnologia da Informacao - ITI, O=ICP-Brasil, C=BR

Emissor CN=Autoridade Certificadora Raiz Brasileira v5, OU=Instituto Nacional de Tecnologia da Informacao - ITI, O=ICP-Brasil, C=BR
Assinatura Aprovada
Obtido Offline
Aprovado a partir de 02/03/2016 13:01:38 UTC
Aprovado até 02/03/2029 23:59:38 UTC

▼ Informações de revogação

Status do certificado (LCR) Válido

▼ Atributos

▼ Atributos obrigatórios

IdMessageDigest Aprovado
IdContentType Aprovado

▼ Atributos opcionais

RevocationInfoArchival Aprovado



Modo escuro

PROMOSTA COMERCIAL

Pregão Eletrônico nº. 022/2023

ABERTURA: 01/06/2023 07:30:00

LicitarDigital ID: 11383

4139 - MUNICIPIO DE DORES DO TURVO

CNPJ: 18.128.249/0001-42

PRACA CON. AGOSTINHO JOSE REZENDE 30

Dores do Turvo

UF: MG Cep: 36513000

CÓD.	DESCRIÇÃO	EMB.PRI	EMB.SEC	N.COMERCIAL	LABORATÓRIO	REGISTRO	UND	QUANT.	PREÇOS	
									R\$ UNITÁRIO	R\$ TOTAL
3	Aguha Descartável 13mm X 0,45mm AGULHA DESCARTAVEL 13X4,5 HIPODERMICADESCATAVEL ESTERIL		Caixa c/ 100 Un.		Descarpack	10330669063 Val.:	UN	20.000,00	0,3300	6.600,00
			Cod.GTIN: 7898283814208 Ggrem:		NCM: 90183219 Fabricante: Descarpack Descartáveis do Brasil Ltda				CNPJ Fabricante: 01.057.428/0002-14	
4	Aguha Descartável 20 X 5,5 mm AGULHA DESCARTAVEL 20X5,5 HIPODERMICADESCATAVEL ESTERIL		Caixa c/ 100 UNID.		Solidor	0010369460190 Val.:	UN	1.000,00	0,3300	330,00
			Cod.GTIN: 17898157724838 Ggrem:		NCM: 90183219 Fabricante:				CNPJ Fabricante:	
5	AGULHA 25 X 6 GULHA DESCARTAVEL 25X6 HIPODERMICADESCATAVEL ESTERIL				Descarpack	Val.:	UND	5.000,00	0,3300	1.650,00
			Cod.GTIN:		NCM: 90183219 Fabricante: Descarpack Descartáveis do Brasil Ltda				CNPJ Fabricante: 01.057.428/0002-14	
6	Aguha Descartável 25 X 7mm AGULHA DESCARTAVEL 25X7 HIPODERMICADESCATAVEL ESTERIL		Caixa c/ 100 UNID.		TKI	80288090099 Val.:	UN	5.000,00	0,3300	1.650,00
			Cod.GTIN: 7898547242737 Ggrem:		NCM: 90183219 Fabricante:				CNPJ Fabricante:	
7	Aguha Descartável 25mm X 8mm AGULHA DESCARTAVEL 25X8 HIPODERMICADESCATAVEL ESTERIL		Caixa c/ 100 Un.		Descarpack	10330669063 Val.:	UN	20.000,00	0,3300	6.600,00
			Cod.GTIN: 7898283814222 Ggrem:		NCM: 90183219 Fabricante: Descarpack Descartáveis do Brasil Ltda				CNPJ Fabricante: 01.057.428/0002-14	
8	Aguha Descartável 30 X 7 mm AGULHA DESCARTAVEL 30X7,0 HIPODERMICADESCATAVEL ESTERIL		Caixa c/ 100 UNID.		Multilaser	81596329039 Val.:	UND	2.000,00	0,3300	660,00
			Cod.GTIN: 279089440061 Ggrem:		NCM: 90183910 Fabricante:				CNPJ Fabricante:	
9	Aguha Descartável 30mm X 8mm AGULHA DESCARTAVEL 30X8,0 HIPODERMICADESCATAVEL ESTERIL		Caixa c/ 100 Un.		Descarpack	10330669063 Val.:	UN	1.000,00	0,3300	330,00
			Cod.GTIN: 7898283814246 Ggrem:		NCM: 90183219 Fabricante: Descarpack Descartáveis do Brasil Ltda				CNPJ Fabricante: 01.057.428/0002-14	



[Handwritten signature]

28	Avental Descartável Manga Longa Punho Elástico Branco - Standard AVENTAL EM MANGA LONGA EM TNTDESCARTAVEL GRAMATURA 30	Pacote c/ 10 Un.	80175349006 Val.:	UN	5,9300	29.650,00	Anadona Fabricante:	80175349006 Val.:	UN	5,9300	29.650,00
			NCM: 62101000								CNPJ Fabricante:
			TIN: 7898433200226								
38	Bolsa Coletora de Urina 2lt BOLSA COLETOIRA DE URINA ESTERIL 2000 ML SISTEMA FECHADO		80495510024 Val.:	UN	400,00	4.092,00	Medix Fabricante:	80495510024 Val.:	UN	400,00	4.092,00
			NCM: 39269030								CNPJ Fabricante:
			Cod.GTIN: 7898652370717								
52	Cateter Tipo Óculos Adulto CATETER NASAL PARA OXIGENIO TIPOOCULOS	Caixa c/ 400 UNID.	0080286000007 Val.:	UN	1.000,00	4.800,00	Biosani Fabricante:	0080286000007 Val.:	UN	1.000,00	4.800,00
			NCM: 90183929								CNPJ Fabricante:
			Cod.GTIN: 7898451971115								
54	Cateter Intra Venoso 14g CATETER PERIFERICO PARA INFUSAOENDOVENOSA TIPO 14G E BISEL TRIFACETADO	Caixa c/ 100 Un.	10330660066 Val.:	UN	200,00	826,00	Descarpack Fabricante:	10330660066 Val.:	UN	200,00	826,00
			NCM: 90183929								CNPJ Fabricante: 01.057.428/0002-14
			Cod.GTIN: 7898283816837								
55	Cateter Intra Venoso 16g CATETER PERIFERICO PARA INFUSAOENDOVENOSA TIPO 16G E BISEL TRIFACETADO	Caixa c/ 100 UNID.	81596329033 Val.:	UN	200,00	826,00	Multilaser Fabricante:	81596329033 Val.:	UN	200,00	826,00
			NCM: 90183929								CNPJ Fabricante:
			Cod.GTIN: 7906414462007								
56	Cateter Intra Venoso 18g CATETER PERIFERICO PARA INFUSAOENDOVENOSA TIPO 18G E BISEL TRIFACETADO	Caixa c/ 100 Un.	10330660066 Val.:	UN	400,00	1.652,00	Descarpack Fabricante:	10330660066 Val.:	UN	400,00	1.652,00
			NCM: 90183929								CNPJ Fabricante: 01.057.428/0002-14
			Cod.GTIN: 7898283816851								
57	Cateter Intra Venoso 20g CATETER PERIFERICO PARA INFUSAOENDOVENOSA TIPO 20G E BISEL TRIFACETADO	Caixa c/ 100 Un.	10330660066 Val.:	UN	2.000,00	8.260,00	Descarpack Fabricante:	10330660066 Val.:	UN	2.000,00	8.260,00
			NCM: 90183929								CNPJ Fabricante: 01.057.428/0002-14
			Cod.GTIN: 7898283816888								
58	Cateter Intra Venoso 22g CATETER PERIFERICO PARA INFUSAOENDOVENOSA TIPO 22G E BISEL TRIFACETADO	Caixa c/ 100 Un.	10330660066 Val.:	UN	1.500,00	6.195,00	Descarpack Fabricante:	10330660066 Val.:	UN	1.500,00	6.195,00
			NCM: 90183929								CNPJ Fabricante: 01.057.428/0002-14
			Cod.GTIN: 7898283816875								
59	Cateter Intra Venoso 24g CATETER PERIFERICO PARA INFUSAOENDOVENOSA TIPO 24G E BISEL TRIFACETADO	Caixa c/ 100 Un.	10330660066 Val.:	UN	3.000,00	12.390,00	Descarpack Fabricante:	10330660066 Val.:	UN	3.000,00	12.390,00
			NCM: 90183929								CNPJ Fabricante: 01.057.428/0002-14
			Cod.GTIN: 7898283816882								
73	Caixa Coletora Para Material Perfurocortante 13 Litros		80937630002 Val.:	UN	300,00	4.620,00	Descarbox Fabricante:	80937630002 Val.:	UN	300,00	4.620,00
			NCM: 99999999								CNPJ Fabricante:
			Cod.GTIN:								
87	Equipo Macrogotas c/inj. Lat. EQUIPO MACRO GOTAS FTRASPARENTE PARASOLUÇÃO COM INJETOR LATERAL		81175930011 Val.:	UN	2.000,00	7.180,00	Farmetex Fabricante:	81175930011 Val.:	UN	2.000,00	7.180,00
			NCM: 90180010								CNPJ Fabricante:
			Cod.GTIN: 7898351060368								



Handwritten signature and initials.

159	Luva Procedimento Látex Tamanho G C/100un	Latex Br/Utiliz	0010182420009	CX	250,00	25,6900	6.422,50
		NCM: 40151200	Val.:			CNPJ Fabricante:	
		GTIN: 7896775364439					
160	Luva Procedimento Látex Tamanho M C/100un	Latex Br/Utiliz	0010182420009	CX	1.000,00	25,6900	25.690,00
		NCM: 40151200	Val.:			CNPJ Fabricante:	
		GTIN: 7896775364422					
161	Luva Procedimento Látex Com Pó Tamanho P C/100un	Latex Br/Utiliz	10182420009	CX	1.200,00	25,6900	30.828,00
		NCM: 40151200	Val.:			CNPJ Fabricante:	
		GTIN: 7896775364415					
162	Luva Procedimento Látex Tamanho PP C/100un	Latex Br/Utiliz	0010341520003	CX	2.000,00	25,9000	51.800,00
		NCM: 40151200	Val.:			CNPJ Fabricante:	
		GTIN: 7896775364446					
204	Scalp N. 25	Gamma Crucis	0081499570003	UN	1.500,00	3,0900	4.635,00
		NCM: 90183929	Val.:			CNPJ Fabricante:	
		GTIN: 7896775364446					
205	Scalp Nº 27	Descarpick	0010330606220	UN	1.500,00	3,0900	4.635,00
		NCM: 90183929	Val.:			CNPJ Fabricante:	
		GTIN: 7896775364439					
206	Scalp nº 19	Gamma Crucis	81499570003	UNID	400,00	3,0100	1.204,00
		NCM: 90183929	Val.:			CNPJ Fabricante:	
		GTIN: 0619205025826					
207	Scalp 21g	Multilaser	0081596329031	UN	1.500,00	3,0900	4.635,00
		NCM: 90183929	Val.:			CNPJ Fabricante:	
		GTIN: 7908414454934					
208	Scalp 23g	Multilaser	81596329031	UN	3.000,00	3,0900	9.270,00
		NCM: 90183929	Val.:			CNPJ Fabricante:	
		GTIN: 7908414454941					
244	Sonda Uretral Nº 06	Biosani	0080286009007	UN	20,00	3,6300	72,60
		NCM: 90183929	Val.:			CNPJ Fabricante:	
		GTIN: 7896451970026					
245	Sonda Uretral Nº 08	Biosani	0080286009007	UN	20,00	3,6300	72,60
		NCM: 90183929	Val.:			CNPJ Fabricante:	
		GTIN: 7896451970040					
246	Sonda Uretral Nº 10	Biosani	0080286009007	UN	1.500,00	3,6300	5.445,00
		NCM: 90183929	Val.:			CNPJ Fabricante:	
		GTIN: 7896451970057					
247	Sonda Uretral Nº 12	Biosani	0080286009007	UN	20,00	3,6300	72,60
		NCM: 90183929	Val.:			CNPJ Fabricante:	
		GTIN: 7896451970057					



Handwritten signature and initials.

TIN: 7898451970064 Ggrem:

NCM: 90183929 Fabricante:

249 Sonda Uretral Nº 16

Pacote c/ 10 UNID.

0080285009007 UN 20,00 3.8600 77,20

Cod.GTIN: 7898451970071 Ggrem:

NCM: 90183929 Fabricante:

273 Touca Descartavel Sanfonada com elástico TOUCA DESCARTÁVEL CONFECIONADA EIMTNT PCT C/100

81596320046 PCT 5.000,00 28.5200 142.600,00

Cod.GTIN: 7908414448711 Ggrem:

NCM: 63079010 Fabricante:

341 Frasco P/alimentacao Enteral 300ml (Biofrasco-nutri)

0080212349002 UN 500,00 3.2900 1.645,00

Cod.GTIN: 7898559280035 Ggrem:

NCM: 39269030 Fabricante:

342 Frasco P/ Alimentação Enteral 500ml (Biofrasco-nutri)

80212349002 FR 500,00 3.9300 1.965,00

Cod.GTIN: 1789859280032 Ggrem:

NCM: 39269030 Fabricante:

346 Agulha Descartável 40mm X 1,20mm

10330669063 UN 10.000,00 0.3300 3.300,00

Cod.GTIN: 7898263814253 Ggrem:

NCM: 90183319 Fabricante: Descarpack Descartáveis do Brasil Ltda

CNPJ Fabricante: 01.057.428/0002-14

TOTAIS: R\$

Quatrocentos e Trinta e Um Mil e Duzentos e Oitenta Reais e Cinquenta Centavos

431.280,50

Validade da proposta: 60 dias
 Entrega: 05 dias
 Pagamento: 30 dias
 Validade/Garantia: 05 meses

A proposta apresentada para participar desta licitação foi elaborada de maneira independente e o seu conteúdo não foi, no todo ou em parte, direta ou indiretamente, informado, discutido e recebido de qualquer outro participante potencial ou de fato desta licitação, por qualquer meio ou por qualquer pessoa.

Declaramos que cumprimos plenamente todos os requisitos de habilitação e concordamos integralmente com o edital.

OBS: No preço cotado já estão incluídas eventuais vantagens e/ou abatimentos, impostos, taxas e encargos sociais, obrigações trabalhistas, previdenciárias, fiscais e comerciais, assim como despesas com transportes e deslocamentos e outros quaisquer.





Ministério da Economia
Secretaria de Governo Digital
Departamento Nacional de Registro Empresarial e Integração
Secretaria de Desenvolvimento Econômico e Turismo

Nº DO PROTOCOLO (Uso da Junta Comercial)

NIRE (da sede ou filial, quando a sede for em outra UF)

43207321375

Código da Natureza Jurídica

2062

Nº de Matrícula do Agente Auxiliar do Comércio

1 - REQUERIMENTO

ILMO(A). SR.(A) PRESIDENTE DA Junta Comercial, Industrial e Serviços do Rio Grande do Sul

Nome: GOLDENPLUS COMERCIO DE MEDICAMENTOS E PRODUTOS HOSPITALARES LTDA

(da Empresa ou do Agente Auxiliar do Comércio)

requer a V.Sª o deferimento do seguinte ato:

Nº FCN/REMP



RSP2200681019

Nº DE VIAS	CÓDIGO DO ATO	CÓDIGO DO EVENTO	QTDE	DESCRIÇÃO DO ATO / EVENTO
1	002			ALTERACAO
		2244	1	ALTERACAO DE ATIVIDADES ECONOMICAS (PRINCIPAL E SECUNDARIAS)
		2015	1	ALTERACAO DE OBJETO SOCIAL

BARAO DE COTEGIPE

Local

24 Outubro 2022

Data

Representante Legal da Empresa / Agente Auxiliar do Comércio:

Nome: _____

Assinatura: _____

Telefone de Contato: _____



2 - USO DA JUNTA COMERCIAL

DECISÃO SINGULAR

DECISÃO COLEGIADA

Nome(s) Empresarial(ais) igual(ais) ou semelhante(s):

SIM

SIM

Processo em Ordem
A decisão

_____/_____/_____
Data

NÃO _____
Data

Responsável

NÃO _____
Data

Data

Responsável

Responsável

DECISÃO SINGULAR

Processo em exigência. (Vide despacho em folha anexa)

2ª Exigência

3ª Exigência

4ª Exigência

5ª Exigência

Processo deferido. Publique-se e arquite-se.



Processo indeferido. Publique-se.

_____/_____/_____
Data

Responsável

DECISÃO COLEGIADA

Processo em exigência. (Vide despacho em folha anexa)

2ª Exigência

3ª Exigência

4ª Exigência

5ª Exigência

Processo deferido. Publique-se e arquite-se.



Processo indeferido. Publique-se.

_____/_____/_____
Data

Vogal

Vogal

Vogal

Presidente da _____ Turma

OBSERVAÇÕES



Junta Comercial, Industrial e Serviços do Rio Grande do Sul
Certifico registro sob o nº 8476093 em 27/10/2022 da Empresa GOLDENPLUS COMERCIO DE MEDICAMENTOS E PRODUTOS HOSPITALARES LTDA, CNPJ 17472278000164 e protocolo 223630527 - 27/10/2022. Autenticação: D4288FDF49D51CD2739501BD9D7C5EC2ACAB28B. José Tadeu Jacoby - Secretário-Geral. Para validar este documento, acesse <http://jucisrs.rs.gov.br/validacao> e informe nº do protocolo 22/363.052-7 e o código de segurança TGvL. Esta cópia foi autenticada digitalmente e assinada em 05/12/2022 por José Tadeu Jacoby Secretário-Geral.

(Handwritten signatures)



JUNTA COMERCIAL, INDUSTRIAL E SERVIÇOS DO RIO GRANDE DO SUL

Registro Digital

Capa de Processo

Identificação do Processo

Número do Protocolo	Número do Processo Módulo Integrador	Data
22/363.052-7	RSP2200681019	24/10/2022

Identificação do(s) Assinante(s)

CPF	Nome	Data Assinatura
028.430.540-52	GUILHERME BERRIA	27/10/2022

Assinado utilizando o(s) seguinte(s) selo(s) do gov.br

Selo Ouro - Biometria TSE, Selo Ouro - Certificado Digital

820.347.290-72	MARCELO MAROSTICA	27/10/2022
----------------	-------------------	------------

Assinado utilizando o(s) seguinte(s) selo(s) do gov.br

Selo Ouro - Certificado Digital



Junta Comercial, Industrial e Serviços do Rio Grande do Sul



**ALTERAÇÃO CONTRATUAL GOLDENPLUS COMERCIO DE MEDICAMENTOS E
PRODUTOS HOSPITALARES LTDA**

GUILHERME BERRIA, nacionalidade BRASILEIRA, Solteiro, nascido em 28/01/1994, profissão: EMPRESARIO, nº do CPF: 028.430.540-52, identidade: 1102794177, órgão expedidor: SJS-RS, RESIDENTE E DOMICILIADO no(a): RUA BASILIO TORMEM, número 87, bairro CENTRO, município BARAO DE COTEGIPE - RS, CEP: 99.740-000.

MARCELO MAROSTICA, nacionalidade BRASILEIRA, Solteiro, nascido em 06/02/1981, profissão: EMPRESARIO, nº do CPF: 820.347.290-72, identidade: 1076099215, órgão expedidor: SSP-RS, RESIDENTE E DOMICILIADO no(a): RUA BASILIO TORMEM, número 376, bairro CENTRO, município BARAO DE COTEGIPE - RS, CEP: 99.740-000.

Sócio(s) da sociedade limitada **GOLDENPLUS COMERCIO DE MEDICAMENTOS E PRODUTOS HOSPITALARES LTDA**, sediada na RUA DAS ROSEIRAS, número 50, bairro CENTRO, município BARAO DE COTEGIPE - RS, CEP: 99.740-000, com seu contrato social arquivado nessa Junta Comercial, devidamente inscrita no CNPJ sob o nº 17.472.278/0001-64, resolvem:



Cláusula Primeira - A sociedade passa a ter por objeto, o exercício das seguintes atividades econômicas:

4645-1/01 COMERCIO ATACADISTA DE INSTRUMENTOS E MATERIAIS PARA USO MEDICO CIRURGICO HOSPITALAR E DE LABORATORIOS 4639-7/01 COMERCIO ATACADISTA DE PRODUTOS ALIMENTICIOS 4644-3/01 COMERCIO ATACADISTA DE MEDICAMENTOS E DROGAS DE USO HUMANO 4645-1/03 COMERCIO ATACADISTA DE PRODUTOS ODONTOLOGICOS 4645-1/02 COMERCIO ATACADISTA DE PRÓTESES E ARTIGOS DE ORTOPEDIA 4646-0/01 COMERCIO ATACADISTA DE COSMETICOS E PRODUTOS DE PERFUMARIA 4646-0/02 COMERCIO ATACADISTA DE PRODUTOS DE HIGIENE PESSOAL 4664-8/00 COMERCIO ATACADISTA DE MAQUINAS, APARELHOS E EQUIPAMENTOS PARA USO ODONTOMEDICO HOSPITALAR PARTES E PECAS 4649-4/08 COMERCIO ATACADISTA DE PRODUTOS DE HIGIENE, LIMPEZA E CONSERVACAO DOMICILIAR 4691-5/00 COMERCIO ATACADISTA DE MERCADORIAS COM PREDOMINANCIA DE PRODUTOS ALIMENTICIOS 4693-1/00 COMERCIO ATACADISTA DE MERCADORIAS SEM PREDOMINANCIA DE ALIMENTOS OU E INSUMOS AGROPECUARIOS 4772-5/00 COMERCIO VAREJISTA DE COSMETICOS, PRODUTOS DE PERFUMARIA E DE HIGIENE PESSOAL 1742-7/01 FABRICACAO DE FRALDAS DESCARTAVEIS 8211-3/00 SERVICOS COMBINADOS DE ESCRITORIO E APOIO ADMINISTRATIVO 5211-7/01 ARMAZENS GERAIS - EMISSAO DE WARRANT 5211-7/99 DEPOSITOS DE MERCADORIAS PARA TERCEIROS, EXCETO ARMAZENS GERAIS E GUARDA MOVEIS 4649-4/01 COMERCIO ATACADISTA DE EQUIPAMENTOS ELETRICOS DE USO PESSOAL E DOMESTICO 4623-1/09 COMERCIO ATACADISTA DE ALIMENTOS PARA ANIMAIS 4642-7/01 COMERCIO ATACADISTA DE ARTIGOS DO VESTUARIO E ACESSORIOS, EXCETO PROFISSIONAIS E DE SEGURANCA 4644-3/02 COMERCIO ATACADISTA DE MEDICAMENTOS E DROGAS DE USO VETERINARIO 4649-4/99 COMERCIO ATACADISTA DE OUTROS EQUIPAMENTOS E ARTIGOS DE USO PESSOAL E DOMESTICO NAO ESPECIFICADOS ANTERIORMENTE 4781-4/00 COMERCIO VAREJISTA DE ARTIGOS DO VESTUARIO E ACESSORIOS 4771-7/04 COMERCIO VAREJISTA DE MEDICAMENTOS VETERINARIOS 4759-8/99 COMERCIO VAREJISTA DE OUTROS ARTIGOS DE USO PESSOAL E DOMESTICO NAO ESPECIFICADOS ANTERIORMENTE 4789-0/04 COMERCIO VAREJISTA DE ANIMAIS VIVOS E DE ARTIGOS E ALIMENTOS PARA ANIMAIS DE ESTIMACAO 8292-0/00 ENVASAMENTO E

EMPACOTAMENTO SOB CONTRATO.4930-2/02 TRANSPORTE RODOVIARIO DE CARGA, EXCETO PRODUTOS PERIGOSOS E MUDANCAS, INTERMUNICIPAL, INTERESTADUAL E INTERNACIONAL4930-2/03 TRANSPORTE RODOVIARIO DE PRODUTOS PERIGOSOS

Cláusula Segunda - A sociedade passa a ter as seguintes atividades econômicas (CNAES) vinculadas ao seu objeto social: 4645101 - COMERCIO ATACADISTA DE INSTRUMENTOS E MATERIAIS PARA USO MEDICO, CIRURGICO, HOSPITALAR E DE LABORATORIOS 1742701 - FABRICACAO DE FRALDAS DESCARTAVEIS 4623109 - COMERCIO ATACADISTA DE ALIMENTOS PARA ANIMAIS 4639701 - COMERCIO ATACADISTA DE PRODUTOS ALIMENTICIOS EM GERAL 4642701 - COMERCIO ATACADISTA DE ARTIGOS DO VESTUARIO E ACESSORIOS, EXCETO PROFISSIONAIS E DE SEGURANCA 4644301 - COMERCIO ATACADISTA DE MEDICAMENTOS E DROGAS DE USO HUMANO 4644302 - COMERCIO ATACADISTA DE MEDICAMENTOS E DROGAS DE USO VETERINARIO 4645102 - COMERCIO ATACADISTA DE PROTESES E ARTIGOS DE ORTOPEDIA 4645103 - COMERCIO ATACADISTA DE PRODUTOS ODONTOLOGICOS 4646001 - COMERCIO ATACADISTA DE COSMETICOS E PRODUTOS DE PERFUMARIA 4646002 - COMERCIO ATACADISTA DE PRODUTOS DE HIGIENE PESSOAL 4649401 - COMERCIO ATACADISTA DE EQUIPAMENTOS ELETRICOS DE USO PESSOAL E DOMESTICO 4649408 - COMERCIO ATACADISTA DE PRODUTOS DE HIGIENE, LIMPEZA E CONSERVACAO DOMICILIAR 4649499 - COMERCIO ATACADISTA DE OUTROS EQUIPAMENTOS E ARTIGOS DE USO PESSOAL E DOMESTICO NAO ESPECIFICADOS ANTERIORMENTE 4664800 - COMERCIO ATACADISTA DE MAQUINAS, APARELHOS E EQUIPAMENTOS PARA USO ODONTO-MEDICO-HOSPITALAR 4691500 - COMERCIO ATACADISTA DE MERCADORIAS EM GERAL, COM PREDOMINANCIA DE PRODUTOS ALIMENTICIOS 4693100 - COMERCIO ATACADISTA DE MERCADORIAS EM GERAL, SEM PREDOMINANCIA DE ALIMENTOS OU DE INSUMOS AGROPECUARIOS 4759899 - COMERCIO VAREJISTA DE OUTROS ARTIGOS DE USO DOMESTICO NAO ESPECIFICADOS ANTERIORMENTE 4771704 - COMERCIO VAREJISTA DE MEDICAMENTOS VETERINARIOS 4772500 - COMERCIO VAREJISTA DE COSMETICOS, PRODUTOS DE PERFUMARIA E DE HIGIENE PESSOAL 4781400 - COMERCIO VAREJISTA DE ARTIGOS DO VESTUARIO E ACESSORIOS 4789004 - COMERCIO VAREJISTA DE ANIMAIS VIVOS E DE ARTIGOS E ALIMENTOS PARA ANIMAIS DE ESTIMACAO 4930202 - TRANSPORTE RODOVIARIO DE CARGA, EXCETO PRODUTOS PERIGOSOS E MUDANCAS, INTERMUNICIPAL, INTERESTADUAL E INTERNACIONAL 4930203 - TRANSPORTE RODOVIARIO DE PRODUTOS PERIGOSOS 5211701 - ARMAZENS GERAIS - EMISSAO DE WARRANT 5211799 - DEPOSITOS DE MERCADORIAS PARA TERCEIROS, EXCETO ARMAZENS GERAIS E GUARDA-MOVEIS 8211300 - SERVICOS COMBINADOS DE ESCRITORIO E APOIO ADMINISTRATIVO 8292000 - ENVASAMENTO E EMPACOTAMENTO SOB CONTRATO.

Cláusula Terceira - Permanecem inalteradas as demais cláusulas.

E, por estarem assim justos e acertados, assina(m) a presente alteração do contrato social.

Barão de Cotegipe, 24 de outubro de 2022.



GUILHERME BERRIA: Sócio/Administrador



MARCELO MAROSTICA: Sócio/Administrador



A handwritten signature or mark consisting of a circle with a diagonal line through it.

A handwritten signature in blue ink.





JUNTA COMERCIAL, INDUSTRIAL E SERVIÇOS DO RIO GRANDE DO SUL

Registro Digital

Documento Principal

Identificação do Processo		
Número do Protocolo	Número do Processo Módulo Integrador	Data
22/363.052-7	RSP2200681019	24/10/2022

Identificação do(s) Assinante(s)		
CPF	Nome	Data Assinatura
028.430.540-52	GUILHERME BERRIA	27/10/2022
Assinado utilizando o(s) seguinte(s) selo(s) do gov.br		
Selo Ouro - Biometria TSE, Selo Ouro - Certificado Digital		

820.347.290-72	MARCELO MAROSTICA	27/10/2022
Assinado utilizando o(s) seguinte(s) selo(s) do gov.br		
Selo Ouro - Certificado Digital		





TERMO DE AUTENTICAÇÃO - REGISTRO DIGITAL

A Secretaria Geral da JUCISRS, no uso de suas atribuições de cancelar os instrumentos submetidos ao registro público de empresas, certifica, para fins de autenticidade, e, em atendimento ao disposto no ART. 1º, I DA LEI 8.934/1994, que o ato empresarial protocolado sob o número 22/363.052-7, em 27/10/2022 da empresa: GOLDENPLUS COMERCIO DE MEDICAMENTOS E PRODUTOS HOSPITALARES LTDA, de CNPJ 17.472.278/0001-64, foi deferido digitalmente sob o número 8476093, em 27/10/2022, nos termos da medida provisória Nº 876, de 13 de março de 2019.

Assina o presente termo, mediante certificado digital, José Tadeu Jacoby. Para sua validação, deverá ser acessado o site eletrônico do Portal de Serviços / Validar Documentos (<https://portalservicos.jucisrs.rs.gov.br/Portal/pages/imagemProcesso/viaUnica.jsf>) e informar o número de protocolo e chave de segurança.

Capa de Processo

Assinante(s)		
CPF	Nome	Data Assinatura
028.430.540-52	GUILHERME BERRIA	27/10/2022
Assinado utilizando o(s) seguinte(s) selo(s) do		
820.347.290-72	MARCELO MAROSTICA	27/10/2022
Assinado utilizando o(s) seguinte(s) selo(s) do		

Documento Principal

Assinante(s)		
CPF	Nome	Data Assinatura
028.430.540-52	GUILHERME BERRIA	27/10/2022
Assinado utilizando o(s) seguinte(s) selo(s) do		
820.347.290-72	MARCELO MAROSTICA	27/10/2022
Assinado utilizando o(s) seguinte(s) selo(s) do		

Data de início dos efeitos do registro (art. 36, Lei 8.934/1994):



Documento assinado eletronicamente por José Tadeu Jacoby, Servidor(a) Público(a), em 27/10/2022, às 15:21.



A autenticidade desse documento pode ser conferida no portal de serviços da jucisrs informando o número do protocolo 22/363.052-7.





JUNTA COMERCIAL, INDUSTRIAL E SERVIÇOS DO
RIO GRANDE DO SUL
Registro Digital

O ato foi assinado digitalmente por :

Identificação do(s) Assinante(s)	
CPF	Nome
054.744.500-87	JOSE TADEU JACOBY



Porto Alegre, quinta-feira, 27 de outubro de 2022





Ministério da Economia
Secretaria de Governo Digital
Departamento Nacional de Registro Empresarial e Integração
Secretaria de Desenvolvimento Econômico e Turismo

Nº DO PROTOCOLO (Uso da Junta Comercial)

NIRE (da sede ou filial, quando a sede for em outra UF)

43207321375

Código da Natureza Jurídica

2062

Nº de Matrícula do Agente Auxiliar do Comércio

1 - REQUERIMENTO

ILMO(A). SR.(A) PRESIDENTE DA Junta Comercial, Industrial e Serviços do Rio Grande do Sul

Nome: GOLDENPLUS COMERCIO DE MEDICAMENTOS E PRODUTOS HOSPITALARES LTDA

(da Empresa ou do Agente Auxiliar do Comércio)

Nº FCN/REMP



RSP2200477408

requer a V.Sª o deferimento do seguinte ato:

Nº DE VIAS	CÓDIGO DO ATO	CÓDIGO DO EVENTO	QTDE	DESCRIÇÃO DO ATO / EVENTO
1	002			ALTERACAO
		051	1	CONSOLIDACAO DE CONTRATO/ESTATUTO
		2211	1	ALTERACAO DE ENDERECO DENTRO DO MESMO MUNICIPIO
		2244	1	ALTERACAO DE ATIVIDADES ECONOMICAS (PRINCIPAL E SECUNDARIAS)
		2015	1	ALTERACAO DE OBJETO SOCIAL

BARAO DE COTEGIPE

Local

27 Maio 2022

Data

Representante Legal da Empresa / Agente Auxiliar do Comércio:

Nome: _____

Assinatura: _____

Telefone de Contato: _____

2 - USO DA JUNTA COMERCIAL

DECISÃO SINGULAR

DECISÃO COLEGIADA

Nome(s) Empresarial(ais) igual(ais) ou semelhante(s):

SIM

SIM

Processo em Ordem
À decisão



Data

NÃO

Data

Responsável

NÃO

Data

Responsável

Responsável

DECISÃO SINGULAR

Processo em exigência. (Vide despacho em folha anexa)

2ª Exigência

3ª Exigência

4ª Exigência

5ª Exigência

Processo deferido. Publique-se e arquite-se.

Processo indeferido. Publique-se.

Data

Responsável

DECISÃO COLEGIADA

Processo em exigência. (Vide despacho em folha anexa)

2ª Exigência

3ª Exigência

4ª Exigência

5ª Exigência

Processo deferido. Publique-se e arquite-se.

Processo indeferido. Publique-se.

Data

Vogal

Vogal

Vogal

Presidente da _____ Turma

OBSERVAÇÕES

[Handwritten signatures and marks]



Junta Comercial, Industrial e Serviços do Rio Grande do Sul
Certifico registro sob o nº 8305478 em 31/05/2022 da Empresa GOLDENPLUS COMERCIO DE MEDICAMENTOS E PRODUTOS HOSPITALARES LTDA, CNPJ 17472278000164 e protocolo 221846298 - 30/05/2022. Autenticação: DC53DC5E1A3E8BDA6399853CB441DE706C9EC7. Carlos Vicente Bernardoni Gonçalves - Secretário-Geral. Para validar este documento, acesse <http://jucisrs.rs.gov.br/validacao> e informe nº do protocolo 22/184.629-8 e o código de segurança G93F Esta cópia foi autenticada digitalmente e assinada em 31/05/2022 por Carlos Vicente Bernardoni Gonçalves - Secretário-Geral.



JUNTA COMERCIAL, INDUSTRIAL E SERVIÇOS DO RIO GRANDE DO SUL

Registro Digital

Capa de Processo

Identificação do Processo		
Número do Protocolo	Número do Processo Módulo Integrador	Data
22/184.629-8	RSP2200477408	27/05/2022

Identificação do(s) Assinante(s)		
CPF	Nome	Data Assinatura
028.430.540-52	GUILHERME BERRIA	30/05/2022

Assinado utilizando o(s) seguinte(s) selo(s) do

Selo Ouro - Biometria TSE, Selo Ouro - Certificado Digital



[Handwritten signatures]

Junta Comercial, Industrial e Serviços do Rio Grande do Sul



GOLDENPLUS - COMERCIO DE MEDICAMENTOS E PRODUTOS HOSPITALARES LTDA

CNPJ: 17.472.278/0001-64 NIRE 43207321375

6ª ALTERAÇÃO E CONSOLIDAÇÃO DO CONTRATO SOCIAL

MARCELO MAROSTICA, brasileiro, solteiro, nascido em 06/02/1981, empresário, portador da carteira de identidade nº 1076099215 SSP/RS, inscrito no CPF nº 820.347.290-72, residente e domiciliado na Rua Basílio Tormem, nº 376, Bairro Centro, CEP: 99740-000, na cidade de Barão de Cotegipe/RS, e **GUILHERME BERRIA**, brasileiro, solteiro, nascido em 28/01/1994, empresário, portador da carteira de identidade nº 1102794177 expedida pela SSP/RS e CPF nº 028.430.540-52, residente e domiciliado na Rua Basílio Tormem, nº 87, bairro Centro, CEP: 99740-000, na cidade de Barão de Cotegipe/RS, únicos sócios componentes da sociedade empresária limitada que gira sob o nome empresarial de **GOLDENPLUS - COMERCIO DE MEDICAMENTOS E PRODUTOS HOSPITALARES LTDA** inscrita no CNPJ sob nº 17.472.278/0001-64, com sede na Rua Gotardo Mazzarolo, nº 16, bairro Centro, CEP 99.740-000, na cidade de Barão de Cotegipe/RS, com contrato arquivado na MM. Junta Comercial do Estado do Rio Grande do Sul sob nº 43207321375, em 25/10/2021, procedem a sexta alteração contratual e posterior consolidação, mediante as seguintes cláusulas e condições:

DA ALTERAÇÃO DE ENDEREÇO

Cláusula 1ª. A Sociedade altera neste ato sua sede que será na Rua das Roseiras, nº 50, bairro Centro, CEP 99740-000, na cidade de Barão de Cotegipe/RS.

DA ALTERAÇÃO DO OBJETO SOCIAL

Cláusula 2ª. O objeto social da sociedade será composto neste ato pelas seguintes atividades:

- 46.45-1/01 - Comércio atacadista de instrumentos e materiais para uso médico, cirúrgico, hospitalar e de laboratórios;
- 46.39-7/01 Comércio atacadista de produtos alimentícios;
- 46.44-3/01 - Comércio atacadista de medicamentos e drogas de uso humano;
- 46.45-1/03 - Comércio atacadista de produtos odontológicos;
- 46.45-1/02 Comércio atacadista de próteses e artigos de ortopedia;
- 46.46-0/01 - Comércio atacadista de cosméticos e produtos de perfumaria;
- 46.46-0/02 - Comércio atacadista de produtos de higiene pessoal;
- 46.64-8/00 Comércio atacadista de máquinas, aparelhos e equipamentos para uso odonto-médico hospitalar; partes e peças;
- 46.49-4/08 Comércio atacadista de produtos de higiene, limpeza e conservação domiciliar;
- 46.91-5/00 Comércio atacadista de mercadorias em geral, com predominância de produtos alimentícios;
- 46.93-1/00 Comércio atacadista de mercadorias em geral, sem predominância de alimentos ou de insumos agropecuários;
- 47.72-5/00 - Comércio varejista de cosméticos, produtos de perfumaria e de higiene pessoal;
- 17.42-7/01 - Fabricação de fraldas descartáveis e tapetes higiênicos descartáveis para animais de estimação;
- 82.11-3-00 - Serviços combinados de escritório e apoio administrativo;



Junta Comercial, Industrial e Serviços do Rio Grande do Sul

Certifico registro sob o nº 8305476 em 31/05/2022 da Empresa GOLDENPLUS COMERCIO DE MEDICAMENTOS E PRODUTOS HOSPITALARES LTDA, CNPJ 17472278000164 e protocolo 221846298 - 30/05/2022. Autenticação: DC53DC5E1A3E8BDA6399853CE441DE706C9EC7. Carlos Vicente Bernardoni Gonçalves - Secretário-Geral. Para validar este documento, acesse <http://jucisrs.rs.gov.br/validacao> e informe nº do protocolo 22/184.629-8 e o código de segurança G93F Esta cópia foi autenticada digitalmente e assinada em 31/05/2022 por Carlos Vicente Bernardoni Gonçalves - Secretário-Geral.

Carlos Vicente Bernardoni Gonçalves
Secretário-Geral

pág. 3/12

DA ADMINISTRAÇÃO E REMUNERAÇÃO DOS ADMINISTRADORES

Cláusula 3ª. A Sociedade será administrada pelos sócios **MARCELO MAROSTICA e GUILHERME BERRIA**, conjunto e isoladamente, sendo-lhes atribuídos todos os poderes de administração e representação da Sociedade, podendo assim assinar e representarem a empresa em concorrências e licitações, e também junto aos bancos e instituições que mantenham movimentação financeira com a sociedade, assinando cheques, realizando transferências bancárias, entre outras movimentações. E ainda, junto aos demais órgãos, podendo assinar requerimentos, verificar pendências, retirar documentos, concordando, discordando, anuindo, desistindo ou pleiteando benefícios em quaisquer assuntos, ou qualquer outra espécie de documentos, ou seja, praticar todos os atos necessários para o bom e fiel desempenho do presente contrato.

Cláusula 4ª. A Sociedade poderá constituir "Procuradores", desde que seja a sua delegação assinada por ambos os sócios administradores, e sejam expressamente fixados os poderes e o prazo de duração do mandato outorgado.

Cláusula 5ª. Pelo exercício da administração, terão os administradores direito a uma retirada mensal a título de "pró-labore" se assim quiserem, cujo valor será fixado em comum acordo entre os sócios.

DA DISTRIBUIÇÃO DE RESULTADOS

Cláusula 6ª. A sociedade poderá deliberar em reunião de sócios, devidamente convocada, a distribuição de resultados, desproporcional aos percentuais de participação no capital social, segundo autoriza o artigo 1.007 da Lei nº 10.406/2002.

DA ABERTURA DE FILIAIS E SUA EXTINÇÃO

Cláusula 7ª. A Sociedade poderá abrir filiais, agências, depósitos ou escritórios em qualquer parte do território nacional, atribuindo-lhes o capital nominal que julgar útil ou necessário ao fim colimado, parcela esta que destacará de seu próprio capital, para efeitos fiscais, se assim decidirem os sócios em conjunto, mediante alteração contratual assinada por todos os sócios.

Cláusula 8ª. As filiais serão extintas nas seguintes hipóteses:

- a) ocorrendo a extinção do estabelecimento sede; ou,
- b) por decisão de sócios que representem a totalidade do capital.

DA EXCLUSÃO POR JUSTA CAUSA

Cláusula 9ª. Será considerada justa causa para a exclusão a prática, por qualquer sócio, de atos de inegável gravidade que coloquem em risco a continuidade da sociedade.

Parágrafo Primeiro: Além do disposto acima, poderá ser considerada justa causa, a ocorrência dos seguintes fatos:

- I. Quebra, por sócio, do *affectio societatis*, deliberada por decisão judicial;
- II. Concorrência, direta ou indireta, tanto como proprietário, acionista, sócio, investidor, parceiro, licenciado, operador, consultor, empregado, ou de qualquer outra forma com os negócios desenvolvidos pela sociedade; e



Junta Comercial, Industrial e Serviços do Rio Grande do Sul

Certifico registro sob o nº 8305476 em 31/05/2022 da Empresa GOLDENPLUS COMERCIO DE MEDICAMENTOS E PRODUTOS HOSPITALARES LTDA, CNPJ 17472278000164 e protocolo 221846298 - 30/05/2022. Autenticação: DC53DC5E1A3E8BDA6399853CB441DE706C9EC7. Carlos Vicente Bernardoni Gonçalves - Secretário-Geral. Para validar este documento, acesse <http://jucisrs.rs.gov.br/validacao> e informe nº do protocolo 22/184.629-8 e o código de segurança G93F Esta cópia foi autenticada digitalmente e assinada em 31/05/2022 por Carlos Vicente Bernardoni Gonçalves - Secretário-Geral.

Carlos Vicente Bernardoni Gonçalves
SECRETÁRIO-GERAL

pág. 4/12

III. Solicitação ou contratação, para si, de qualquer diretor, funcionário, empregado ou preposto da sociedade com propósito de empregar ou de qualquer forma contratar seus serviços.

Parágrafo Segundo: A exclusão do sócio deverá ser deliberada em reunião especialmente convocada para este fim, estando o sócio sujeito a exclusão ciente, em tempo hábil, para que possa comparecer e, querendo, apresentar sua defesa.

Parágrafo Terceiro: O reembolso do sócio excluído será feito pelo valor patrimonial de suas quotas, apurado em balanço patrimonial especialmente levantado para esse fim, devendo ser pago em até 70 (setenta) parcelas mensais, iguais e sucessivas, acrescidas de juros anuais de 12% (doze por cento), vencendo-se a primeira parcela em 120 (cento e vinte) dias após a data da exclusão, ou, havendo consenso e firme acordo, conforme critério de livre negociação entre as partes.

DA CONSOLIDAÇÃO DO CONTRATO SOCIAL

Resolve, também, os sócios que representam a totalidade do Capital Social, consolidar seu contrato social neste ato, conforme as seguintes cláusulas e condições:

GOLDENPLUS - COMERCIO DE MEDICAMENTOS E PRODUTOS HOSPITALARES LTDA

CNPJ: 17.472.278/0001-64 NIRE 43207321375

6ª ALTERAÇÃO E CONSOLIDAÇÃO DO CONTRATO SOCIAL

MARCELO MAROSTICA, brasileiro, solteiro, nascido em 06/02/1981, empresário, portador da carteira de identidade nº 1076099215 SSP/RS, inscrito no CPF nº 820.347.290-72, residente e domiciliado na Rua Basílio Tormem, nº 376, Bairro Centro, CEP: 99740-000, na cidade de Barão de Cotegipe/RS, e **GUILHERME BERRIA**, brasileiro, solteiro, nascido em 28/01/1994, empresário, portador da carteira de identidade nº 1102794177 expedida pela SSP/RS e CPF nº 028.430.540-52, residente e domiciliado na Rua Basílio Tormem, nº 87, bairro Centro, CEP: 99740-000, na cidade de Barão de Cotegipe/RS, únicos sócios componentes da sociedade empresária limitada que gira sob o nome empresarial de **GOLDENPLUS - COMERCIO DE MEDICAMENTOS E PRODUTOS HOSPITALARES LTDA** inscrita no CNPJ sob nº **17.472.278/0001-64**, com sede na Rua das Roseiras, nº 50, bairro Centro, CEP 99740-000, na cidade de Barão de Cotegipe/RS, com contrato arquivado na MM. Junta Comercial do Estado do Rio Grande do Sul sob nº 43207321375, em 25/10/2021, resolvem proceder à consolidação contratual mediante as seguintes cláusulas e condições:

DO NOME EMPRESARIAL, SEDE E OBJETO

Cláusula 1ª. A sociedade girará sob o nome empresarial **GOLDENPLUS - COMERCIO DE MEDICAMENTOS E PRODUTOS HOSPITALARES LTDA.**, adotando por nome de fantasia **GOLDENPLUS**.

Cláusula 2ª. A Sociedade terá sua sede e domicílio à Rua das Roseiras, nº 50, bairro Centro, CEP 99740-000, na cidade de Barão de Cotegipe/RS.

Cláusula 3ª. O objeto social da sociedade será composto pela seguinte atividade:



Junta Comercial, Industrial e Serviços do Rio Grande do Sul

Certifico registro sob o nº 8305476 em 31/05/2022 da Empresa GOLDENPLUS COMERCIO DE MEDICAMENTOS E PRODUTOS HOSPITALARES LTDA, CNPJ 17472278000164 e protocolo 221846298 - 30/05/2022. Autenticação: DC53DC5E1A3E8BDA6399853CB441DE706C9EC7. Carlos Vicente Bernardoni Gonçalves - Secretário-Geral. Para validar este documento, acesse <http://jucisrs.rs.gov.br/validacao> e informe nº do protocolo 22/184.629-8 e o código de segurança G93F Esta cópia foi autenticada digitalmente e assinada em 31/05/2022 por Carlos Vicente Bernardoni Gonçalves - Secretário-Geral.

Carlos Vicente Bernardoni Gonçalves
SECRETÁRIO-GERAL

- 46.45-1/01 - Comércio atacadista de instrumentos e materiais para uso médico, cirúrgico, hospitalar e de laboratórios;
 46.39-7/01 Comércio atacadista de produtos alimentícios;
 46.44-3/01 - Comércio atacadista de medicamentos e drogas de uso humano;
 46.45-1/03 - Comércio atacadista de produtos odontológicos;
 46.45-1/01 Comércio atacadista de instrumentos e materiais para uso médico, cirúrgico, hospitalar e de laboratórios;
 46.45-1/02 Comércio atacadista de próteses e artigos de ortopedia;
 46.46-0/01 - Comércio atacadista de cosméticos e produtos de perfumaria;
 46.46-0/02 - Comércio atacadista de produtos de higiene pessoal;
 46.64-8/00 Comércio atacadista de máquinas, aparelhos e equipamentos para uso odonto médico hospitalar; partes e peças;
 46.49-4/08 Comércio atacadista de produtos de higiene, limpeza e conservação domiciliar;
 46.91-5/00 Comércio atacadista de mercadorias em geral, com predominância de produtos alimentícios;
 46.93-1/00 Comércio atacadista de mercadorias em geral, sem predominância de alimentos ou de insumos agropecuários;
 47.72-5/00 - Comércio varejista de cosméticos, produtos de perfumaria e de higiene pessoal;
 17.42-7/01 - Fabricação de fraldas descartáveis e tapetes higiênicos descartáveis para animais de estimação;
 82.11-3-00 - Serviços combinados de escritório e apoio administrativo;

DO CAPITAL SOCIAL E DA RESPONSABILIDADE DOS SÓCIOS

Cláusula 4ª. O capital social é de **R\$50.000,00** (cinquenta mil reais), divididos em **50.000** (cinquenta mil) quotas, no valor R\$ 1,00 (um real) cada uma, totalmente integralizado neste ato em moeda corrente nacional do País e assim divido entre os sócios conforme abaixo:



SÓCIOS	QUOTAS	VALOR (R\$)	%
MARCELO MAROSTICA	47.500	47.500,00	95%
GUILHERME BERRIA	2.500	2.500,00	5%
TOTAL	50.000	50.000,00	100%

Parágrafo Primeiro - A responsabilidade de cada sócio será restrita ao valor de suas respectivas quotas, mas todos respondem solidariamente pela integralização do capital social, mas os sócios não respondem subsidiariamente pelas obrigações sociais.

Parágrafo Segundo - As quotas não poderão ser cedidas ou transferidas a terceiros sem o consentimento do outro sócio, a quem fica assegurado em igualdade de condições e preços, o direito de preferência para sua aquisição.

DA ADMINISTRAÇÃO E REMUNERAÇÃO DOS ADMINISTRADORES

Cláusula 5ª. A Sociedade será administrada pelos sócios **MARCELO MAROSTICA e GUILHERME BERRIA**, conjunto e isoladamente, sendo-lhes atribuídos todos os poderes de administração e representação da Sociedade, podendo assim assinar e representarem a empresa



em concorrências e licitações, e também junto aos bancos e instituições que mantenham movimentação financeira com a sociedade, assinando cheques, realizando transferências bancárias, entre outras movimentações. E ainda, junto aos demais órgãos, podendo assinar requerimentos, verificar pendências, retirar documentos, concordando, discordando, anuindo, desistindo ou pleiteando benefícios em quaisquer assuntos, ou qualquer outra espécie de documentos, ou seja, praticar todos os atos necessários para o bom e fiel desempenho do presente contrato.

Cláusula 6ª. A Sociedade poderá constituir "Procuradores", desde que seja a sua delegação assinada por ambos os sócios administradores, e sejam expressamente fixados os poderes e o prazo de duração do mandato outorgado.

Cláusula 7ª. Pelo exercício da administração, terão os administradores direito a uma retirada mensal a título de "pró-labore" se assim quiserem, cujo valor será fixado em comum acordo entre os sócios.

DO PRAZO DE DURAÇÃO E ENCERRAMENTO DO EXERCÍCIO SOCIAL

Cláusula 8ª. A Sociedade terá duração por prazo indeterminado, sendo o início de suas atividades em 01/02/2013.

Cláusula 9ª. Anualmente, ao término de cada exercício social, que se dará em 31 de dezembro, o administrador prestará contas justificadas de sua administração procedendo a elaboração do inventário, do balanço patrimonial e do balanço de resultado econômico, cabendo aos sócios, na proporção de suas quotas, as perdas ou lucros por ventura apurados.

DA DISTRIBUIÇÃO DE RESULTADOS

Cláusula 10ª. A sociedade poderá deliberar em reunião de sócios, devidamente convocada, a distribuição de resultados, desproporcional aos percentuais de participação no capital social, segundo autoriza o artigo 1.007 da Lei nº 10.406/2002.

DA ABERTURA DE FILIAIS E SUA EXTINÇÃO

Cláusula 11ª. A Sociedade poderá abrir filiais, agências, depósitos ou escritórios em qualquer parte do território nacional, atribuindo-lhes o capital nominal que julgar útil ou necessário ao fim colimado, parcela esta que destacará de seu próprio capital, para efeitos fiscais, se assim decidirem os sócios em conjunto, mediante alteração contratual assinada por todos os sócios.

Cláusula 12ª. As filiais serão extintas nas seguintes hipóteses:

- c) ocorrendo a extinção do estabelecimento sede; ou,
- d) por decisão de sócios que representem a totalidade do capital.

DA INTERDIÇÃO OU FALECIMENTO DE SÓCIO

Cláusula 13ª. Falecendo ou interdito qualquer sócio, a sociedade continuará suas atividades com os herdeiros, sucessores e o incapaz. Não sendo possível ou inexistindo interesse destes ou dos sócios remanescentes o valor de seus haveres será apurado e liquidado com base na situação



patrimonial da sociedade a data da resolução, verificada em balanço especialmente levantado para essa finalidade.

Parágrafo Único - O mesmo procedimento será adotado em outros casos em que a sociedade se resolva em relação a um dos sócios.

DAS DELIBERAÇÕES

Cláusula 14ª. As denominações sociais serão tomadas na forma da lei, contados segundo o valor das quotas de cada sócio.

Parágrafo Primeiro: As reuniões serão convocadas por qualquer dos sócios, mediante memorando interno, carta circular, carta registrada com AR, onde deverá constar data, local, hora da realização da reunião, bem como a ordem do dia.

Parágrafo Segundo: Dispensam-se as formalidades de convocação previstas em lei, quando todos os sócios comparecerem ou se declararem, por escrito, cientes do local, data, hora e ordem do dia.

Parágrafo Terceiro: A reunião ou a assembleia torna-se dispensável quando todos os sócios decidirem, por escrito, sobre a matéria que seria objeto dela.

Parágrafo Quarto: As deliberações tomadas de conformidade com a lei e este instrumento vinculam todos os sócios, ainda que ausentes ou dissidentes.

Parágrafo Quinto: As deliberações tomadas em reunião serão lavradas em ata e registradas em livro próprio.

DA EXCLUSÃO POR JUSTA CAUSA

Cláusula 15ª. Será considerada justa causa para a exclusão a prática, por qualquer sócio, de atos de inegável gravidade que coloquem em risco a continuidade da sociedade.

Parágrafo Primeiro: Além do disposto acima, poderá ser considerada justa causa, a ocorrência dos seguintes fatos:

- I. Quebra, por sócio, do *affectio societatis*, deliberada por decisão judicial;
- II. Concorrência, direta ou indireta, tanto como proprietário, acionista, sócio, investidor, parceiro, licenciado, operador, consultor, empregado, ou de qualquer outra forma com os negócios desenvolvidos pela sociedade; e
- III. Solicitação ou contratação, para si, de qualquer diretor, funcionário, empregado ou preposto da sociedade com propósito de empregar ou de qualquer forma contratar seus serviços.

Parágrafo Segundo: A exclusão do sócio deverá ser deliberada em reunião especialmente convocada para este fim, estando o sócio sujeito a exclusão ciente, em tempo hábil, para que possa comparecer e, querendo, apresentar sua defesa.

Parágrafo Terceiro: O reembolso do sócio excluído será feito pelo valor patrimonial de suas quotas, apurado em balanço patrimonial especialmente levantado para esse fim, devendo ser pago em até 70 (setenta) parcelas mensais, iguais e sucessivas, acrescidas de juros anuais de 12% (doze por



cento), vencendo-se a primeira parcela em 120 (cento e vinte) dias após a data da exclusão, ou, havendo consenso e firme acordo, conforme critério de livre negociação entre as partes.

DO FORO DE ELEIÇÃO E DAS DISPOSIÇÕES GERAIS

Cláusula 16ª. As partes elegem o foro de Erechim/RS para dirimir quaisquer dúvidas decorrentes do presente instrumento contratual, bem como para o exercício e cumprimento dos direitos e obrigações resultantes deste contrato, sendo que os administradores renunciam qualquer outro, por mais privilegiado que possa ser.

Cláusula 17ª. Os administradores declaram, sob as penas da lei, de que não estão impedidos de exercer a administração da sociedade, por lei especial, ou em virtude de condenação criminal, ou por se encontrarem sob os efeitos dela, a pena que vede, ainda que temporariamente, o acesso a cargos públicos; ou por crime falimentar, de prevaricação, suborno, concussão, peculato, ou contra a economia popular, contra o sistema financeiro nacional, contra normas de defesa da concorrência, contra as relações de consumo, fé pública ou a propriedade.

Cláusula 18ª. Os casos omissos neste instrumento serão resolvidos de conformidade com as disposições legais aplicáveis.

Cláusula 19ª. Firmam a presente declaração para que produza os efeitos legais, cientes que, no caso de comprovação de sua falsidade, será nulo de pleno direito perante o registro do comércio o ato a que se integra esta declaração, sem prejuízo das sanções penais a que estiverem sujeitos.

E, por estarem de comum acordo, assinam o presente instrumento digitalmente.

Barão de Cotegipe - RS, 27 de maio de 2022.

MARCELO MAROSTICA
Sócio – administrador

GUILHERME BERRIA
Sócio - administrador





JUNTA COMERCIAL, INDUSTRIAL E SERVIÇOS DO RIO GRANDE DO SUL

Registro Digital

Documento Principal

Identificação do Processo		
Número do Protocolo	Número do Processo Módulo Integrador	Data
22/184.629-8	RSP2200477408	27/05/2022

Identificação do(s) Assinante(s)		
CPF	Nome	Data Assinatura
028.430.540-52	GUILHERME BERRIA	30/05/2022
Assinado utilizando o(s) seguinte(s) selo(s) do gov.br		
Selo Ouro - Biometria TSE, Selo Ouro - Certificado Digital		

820.347.290-72	MARCELO MAROSTICA	30/05/2022
Assinado utilizando o(s) seguinte(s) selo(s) do gov.br		
Selo Ouro - Certificado Digital		



Junta Comercial, Industrial e Serviços do Rio Grande do Sul





Sistema Nacional de Registro de Empresas Mercantis - SINREM
Governo do Estado do Rio Grande Do Sul
Secretaria de Desenvolvimento Econômico e Turismo
Junta Comercial, Industrial e Serviços do Rio Grande do Sul

TERMO DE AUTENTICAÇÃO - REGISTRO DIGITAL



Certifico que o ato, assinado digitalmente, da empresa GOLDENPLUS COMERCIO DE MEDICAMENTOS E PRODUTOS HOSPITALARES LTDA, de CNPJ 17.472.278/0001-64 e protocolado sob o número 22/184.629-8 em 30/05/2022, encontra-se registrado na Junta Comercial sob o número 8305476, em 31/05/2022. O ato foi deferido eletronicamente pelo examinador Paulo Isidoro Moreira Pimentel.

Certifica o registro, o Secretário-Geral, Carlos Vicente Bernardoni Gonçalves. Para sua validação, deverá ser acessado o site eletrônico do Portal de Serviços / Validar Documentos (<https://portalservicos.jucisrs.rs.gov.br/Portal/pages/imagemProcesso/viaUnica.jsf>) e informar o número de protocolo e chave de segurança.

Capa de Processo

Assinante(s)		
CPF	Nome	Data Assinatura
028.430.540-52	GUILHERME BERRIA	30/05/2022
Assinado utilizando o(s) seguinte(s) selo(s) do  		
Selo Ouro - Biometria TSE, Selo Ouro - Certificado Digital		

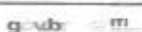
Documento Principal

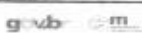
Assinante(s)		
CPF	Nome	Data Assinatura
028.430.540-52	GUILHERME BERRIA	30/05/2022
Assinado utilizando o(s) seguinte(s) selo(s) do  		
Selo Ouro - Biometria TSE, Selo Ouro - Certificado Digital		
820.347.290-72	MARCELO MAROSTICA	30/05/2022
Assinado utilizando o(s) seguinte(s) selo(s) do 		
Selo Ouro - Certificado Digital		

Data de início dos efeitos do registro (art. 36, Lei 8.934/1994): 27/05/2022



Documento assinado eletronicamente por Paulo Isidoro Moreira Pimentel, Servidor(a) Público(a), em 31/05/2022, às 08:30.



A autenticidade desse documento pode ser conferida no portal de serviços da jucisrs informando o número do protocolo 22/184.629-8.



JUNTA COMERCIAL, INDUSTRIAL E SERVIÇOS DO
RIO GRANDE DO SUL
Registro Digital

O ato foi assinado digitalmente por :

Identificação do(s) Assinante(s)	
CPF	Nome
193.107.810-68	CARLOS VICENTE BERNARDONI GONCALVES



Porto Alegre, terça-feira, 31 de maio de 2022



Rua XV de Novembro, 64 - Sala 21
Edifício Pedro Francisco Vargas
Centro, Itajaí - Santa Catarina
(47) 3514-7599 | (47) 99748-2223
www.dautin.com | dautin@dautin.com



CERTIFICADO DE PROVA DE AUTENTICIDADE ELETRÔNICA

A DAUTIN BLOCKCHAIN DOCUMENTOS DIGITAIS E SERVIÇOS LTDA, especificada neste ato apenas como **Dautin Blockchain Co.** CERTIFICA para os devidos fins de direito que, o arquivo digital especificado com o tipo documental **Autenticação** e representado pela função hash criptográfica conhecida como SHA-256, de código **113689ebcc40fddf30adab27603b79ee24b71566403ff4cecd8325af990e2c09** foi autenticado de acordo com as Legislações e normas vigentes¹ através da rede blockchain Ethereum Classic, sob o identificador único denominado NID **102564** dentro do sistema.

A autenticação eletrônica do documento intitulado "**CNH Marcelo**", cujo assunto é descrito como "**CNH Marcelo**", faz prova de que em **26/12/2022 08:39:24**, o responsável **Goldenplus - Comercio de Medicamentos e Produtos Hospitalares Ltda (17.472.278/0001-64)** tinha posse do arquivo com as mesmas características que foram reproduzidas na prova de autenticidade, sendo de Goldenplus - Comercio de Medicamentos e Produtos Hospitalares Ltda a responsabilidade, única e exclusiva, pela idoneidade do documento apresentado a DAUTIN Blockchain Co.

Este CERTIFICADO foi emitido em **26/12/2022 08:40:35** através do sistema de autenticação eletrônica da empresa DAUTIN Blockchain Co. de acordo com o Art. 10, § 2º da MP 2200-2/2001, Art. 107 do Código Civil e Art. 411, em seus §§ 2º e 3º do Código de Processo Civil, estando dessa maneira de acordo para o cumprimento do Decreto 10278/2020.

Para mais informações sobre a operação acesse o site <https://www.dautin.com> e informe o código da transação blockchain **0xcaa002b51f4b04edef3c04c0518e746a09217755bfd4b150940d608942a43c1d**. Também é possível acessar a consulta através da rede blockchain em <https://blockscout.com/etc/mainnet/>

¹ Legislação Vigente: Medida Provisória nº 2200-2/2001, Código Civil e Código de Processo Civil.

DAUTIN
BLOCKCHAIN



Presidência da República Casa Civil
Subchefia para Assuntos Jurídicos
MEDIDA PROVISÓRIA 2.200-2
DE 24 DE AGOSTO DE 2001.



REPÚBLICA FEDERATIVA DO BRASIL
 MINISTÉRIO DA INFRAESTRUTURA
 DEPARTAMENTO NACIONAL DE TRÂNSITO
 CAPTEIRA NACIONAL DE PROFISSIONAIS

NOME: GUILHERME BERRIA
 DOC. IDENTIFICADOR PROFISSIONAL: 1102794577-020/01-RS
 CN: 028.430.540-50 DATA NASCIMENTO: 28/01/1994
 FUNÇÃO: EDUARDO ANDRÉ BERRIA
 MATRÍCULA: DENATRAN

Nº REGISTRO: 0341977897C VALIDADE: 04/11/2021 P. HABILITAÇÃO: 03/24/2012

DESTINAÇÕES:

ENDEREÇO DO PORTADOR: PORTO ALEGRE, RS DATA EMISSÃO: 05/11/2021

ASSINADO DIGITALMENTE DEPARTAMENTO NACIONAL DE TRÂNSITO 36075308248 88250236900

RIO GRANDE DO SUL
DENATRAN CONTRAN

VALIDADE EM TODO O TERRITÓRIO NACIONAL 2268888445

QR-CODE



Documento assinado com certificado digital em conformidade com a Medida Provisória nº 2200-2/2001. Sua validade poderá ser confirmada por meio do programa Assinador Serpro.

As orientações para instalar o Assinador Serpro e realizar a validação do documento digital estão disponíveis em: < http://www.serpro.gov.br/assinador-digital >, opção Validar Assinatura.

SERPRO / DENATRAN

GUILHERME BERRIA:02843054052 Assinado de forma digital por GUILHERME BERRIA:02843054052 Dados: 2022.01.05 16:47:20 -03'00'



Handwritten signatures and marks at the bottom of the page.

REPÚBLICA FEDERATIVA DO BRASIL
ESTADO DA PARAÍBA
CARTÓRIO AZEVEDO BASTOS
FUNDADO EM 1888

PRIMEIRO REGISTRO CIVIL DE NASCIMENTO E ÓBITOS E PRIVATIVO DE CASAMENTOS, INTERDIÇÕES E TUTELAS DA COMARCA DE JOÃO PESSOA

Av. Eptácio Pessoa, 1145 Bairro dos Estados 58030-00, João Pessoa PB
Tel.: (83) 3244-5404 / Fax: (83) 3244-5484
<http://www.azevedobastos.not.br>
E-mail: cartorio@azevedobastos.not.br



DECLARAÇÃO DE SERVIÇO DE AUTENTICAÇÃO DIGITAL

O Bel. Válber Azevêdo de Miranda Cavalcanti, Oficial do Primeiro Registro Civil de Nascimentos e Óbitos e Privativo de Casamentos, Interdições e Tutelas com atribuição de autenticar e reconhecer firmas da Comarca de João Pessoa Capital do Estado da Paraíba, em virtude de Lei, etc...

DECLARO ainda que, para garantir transparência e segurança jurídica de todos os atos oriundos da atividade Notarial e Registral no Estado da Paraíba, foi instituído pela Lei Nº 10.132, de 06 de novembro de 2013, a aplicação obrigatória de um Selo Digital de Fiscalização Extrajudicial em todos os atos de notas e registro, composto de um código único (por exemplo: Selo Digital: ABC12345-X1X2) e dessa forma, cada autenticação processada pela nossa Serventia pode ser verificada e confirmada tantas vezes quanto for necessário através do site do Tribunal de Justiça do Estado da Paraíba, endereço <https://corregedoria.tjpb.jus.br/selo-digital/>.

A autenticação digital do documento faz prova de que, na data e hora em que ela foi realizada, a empresa GOLDENPLUS - Comércio de Med. e Prod. Hosp. Ltda tinha posse de um documento com as mesmas características que foram reproduzidas na cópia autenticada, sendo da empresa GOLDENPLUS - Comércio de Med. e Prod. Hosp. Ltda a responsabilidade, única e exclusiva, pela idoneidade do documento apresentado a este Cartório.

Nesse sentido, declaro que a GOLDENPLUS - Comércio de Med. e Prod. Hosp. Ltda assumiu, nos termos do artigo 8º, §1º, do Decreto nº 10.278/2020, que regulamentou o artigo 3º, inciso X, da Lei Federal nº 13.874/2019 e o artigo 2º-A da Lei Federal 12.682/2012, a responsabilidade pelo processo de digitalização dos documentos físicos, garantindo perante este Cartório e terceiros, a sua autoria e integridade.

De acordo com o disposto no artigo 2º-A, §7º, da Lei Federal nº 12.682/2012, o documento em anexo, identificado individualmente em cada Código de Autenticação Digital¹ ou na referida sequência, poderá ser reproduzido em papel ou em qualquer outro meio físico.

Esta DECLARAÇÃO foi emitida em **05/01/2022 17:58:29 (hora local)** através do sistema de autenticação digital do Cartório Azevêdo Bastos, de acordo com o Art. 1º, 10º e seus §§ 1º e 2º da MP 2200/2001, como também, o documento eletrônico autenticado contendo o Certificado Digital do titular do Cartório Azevêdo Bastos, poderá ser solicitado diretamente a empresa GOLDENPLUS - Comércio de Med. e Prod. Hosp. Ltda ou ao Cartório pelo endereço de e-mail autentica@azevedobastos.not.br Para informações mais detalhadas deste ato, acesse o site <https://autdigital.azevedobastos.not.br> e informe o Código de Autenticação Digital

Esta Declaração é válida por **tempo indeterminado** e está disponível para consulta em nosso site.

¹Código de Autenticação Digital: 32160501221646073277-1

²Legislações Vigentes: Lei Federal nº 8.935/94, Lei Federal nº 10.406/2002, Medida Provisória nº 2200/2001, Lei Federal nº 13.105/2015, Lei Estadual nº 8.721/2008, Lei Estadual nº 10.132/2013, Provimento CGJ N° 003/2014 e Provimento CNJ N° 100/2020.

O referido é verdade, dou fé.

CHAVE DIGITAL

00005b1d734fd94f057f2d69fe6bc05b83dc172c0d5c757544c7d0acd8a80629e19b3146f1060bb3ec834d7b5a62c912c3c24d5630a3d9346cca8adeea8d4e65133b3752e52bae42230364cb720f81f7



Presidência da República
Casa Civil
Medida Provisória Nº 2.200-2
de 24 de agosto de 2001



(Handwritten signatures)



REPÚBLICA FEDERATIVA DO BRASIL

CADASTRO NACIONAL DA PESSOA JURÍDICA

NÚMERO DE INSCRIÇÃO
17.472.278/0001-64
MATRIZ

COMPROVANTE DE INSCRIÇÃO E DE SITUAÇÃO
CADASTRAL

DATA DE ABERTURA
24/01/2013

NOME EMPRESARIAL

GOLDENPLUS - COMERCIO DE MEDICAMENTOS E PRODUTOS HOSPITALARES LTDA

TÍTULO DO ESTABELECIMENTO (NOME DE FANTASIA)

GOLDENPLUS

PORTE
DEMAIS

CODIGO E DESCRIÇÃO DA ATIVIDADE ECONÔMICA PRINCIPAL

46.45-1-01 - Comércio atacadista de instrumentos e materiais para uso médico, cirúrgico, hospitalar e de laboratórios

CODIGO E DESCRIÇÃO DAS ATIVIDADES ECONÔMICAS SECUNDÁRIAS

17.42-7-01 - Fabricação de fraldas descartáveis
46.23-1-09 - Comércio atacadista de alimentos para animais
46.39-7-01 - Comércio atacadista de produtos alimentícios em geral
46.42-7-01 - Comércio atacadista de artigos do vestuário e acessórios, exceto profissionais e de segurança
46.44-3-01 - Comércio atacadista de medicamentos e drogas de uso humano
46.44-3-02 - Comércio atacadista de medicamentos e drogas de uso veterinário
46.45-1-02 - Comércio atacadista de próteses e artigos de ortopedia
46.45-1-03 - Comércio atacadista de produtos odontológicos
46.46-0-01 - Comércio atacadista de cosméticos e produtos de perfumaria
46.46-0-02 - Comércio atacadista de produtos de higiene pessoal
46.49-4-01 - Comércio atacadista de equipamentos elétricos de uso pessoal e doméstico
46.49-4-08 - Comércio atacadista de produtos de higiene, limpeza e conservação domiciliar
46.49-4-99 - Comércio atacadista de outros equipamentos e artigos de uso pessoal e doméstico não especificados anteriormente
46.64-8-00 - Comércio atacadista de máquinas, aparelhos e equipamentos para uso odonto-médico-hospitalar; partes e peças
46.91-5-00 - Comércio atacadista de mercadorias em geral, com predominância de produtos alimentícios
46.93-1-00 - Comércio atacadista de mercadorias em geral, sem predominância de alimentos ou de insumos agropecuários
47.59-8-99 - Comércio varejista de outros artigos de uso pessoal e doméstico não especificados anteriormente
47.71-7-04 - Comércio varejista de medicamentos veterinários
47.72-5-00 - Comércio varejista de cosméticos, produtos de perfumaria e de higiene pessoal
47.81-4-00 - Comércio varejista de artigos do vestuário e acessórios

CODIGO E DESCRIÇÃO DA NATUREZA JURÍDICA

206-2 - Sociedade Empresária Limitada

LOGRADOURO

R DAS ROSEIRAS

NÚMERO

50

COMPLEMENTO

CEP

99.740-000

BARRIO/DISTRITO

CENTRO

MUNICÍPIO

BARÃO DE COTEGIPE

UF
RS

ENDEREÇO ELETRÔNICO

GOLDENPLUSDISTRIBUIDORA@GMAIL.COM

TELEFONE

(54) 3523-2202

ENTE FEDERATIVO RESPONSÁVEL (EFR)

SITUAÇÃO CADASTRAL

ATIVA

DATA DA SITUAÇÃO CADASTRAL

24/01/2013

MOTIVO DE SITUAÇÃO CADASTRAL

SITUAÇÃO ESPECIAL

DATA DA SITUAÇÃO ESPECIAL



Aprovado pela Instrução Normativa RFB nº 1.863, de 27 de dezembro de 2018.

Emitido no dia 02/05/2023 às 07:45:37 (data e hora de Brasília).

Página: 1/2



REPÚBLICA FEDERATIVA DO BRASIL

CADASTRO NACIONAL DA PESSOA JURÍDICA

NÚMERO DE INSCRIÇÃO 17.472.278/0001-64 MATRIZ	COMPROVANTE DE INSCRIÇÃO E DE SITUAÇÃO CADASTRAL	DATA DE ABERTURA 24/01/2013
--	---	---------------------------------------

NOME EMPRESARIAL GOLDENPLUS - COMERCIO DE MEDICAMENTOS E PRODUTOS HOSPITALARES LTDA

CÓDIGO E DESCRIÇÃO DAS ATIVIDADES ECONÔMICAS SECUNDÁRIAS 47.89-0-04 - Comércio varejista de animais vivos e de artigos e alimentos para animais de estimação 49.30-2-02 - Transporte rodoviário de carga, exceto produtos perigosos e mudanças, intermunicipal, interestadual e internacional 49.30-2-03 - Transporte rodoviário de produtos perigosos 52.11-7-01 - Armazéns gerais - emissão de warrant 52.11-7-99 - Depósitos de mercadorias para terceiros, exceto armazéns gerais e guarda-móveis 82.11-3-00 - Serviços combinados de escritório e apoio administrativo 82.92-0-00 - Envasamento e empacotamento sob contrato

CÓDIGO E DESCRIÇÃO DA NATUREZA JURÍDICA 206-2 - Sociedade Empresária Limitada

LOGRADOURO R DAS ROSEIRAS	NÚMERO 50	COMPLEMENTO *****
-------------------------------------	---------------------	----------------------

CEP 99.740-000	BAIRRO/DISTRITO CENTRO	MUNICÍPIO BARAO DE COTEGIPE	UF RS
--------------------------	----------------------------------	---------------------------------------	-----------------

ENDEREÇO ELETRÔNICO GOLDENPLUSDISTRIBUIDORA@GMAIL.COM	TELEFONE (54) 3523-2202
---	-----------------------------------

ENTE FEDERATIVO RESPONSÁVEL (EFR) *****
--

SITUAÇÃO CADASTRAL ATIVA	DATA DA SITUAÇÃO CADASTRAL 24/01/2013
------------------------------------	---

MOTIVO DE SITUAÇÃO CADASTRAL

SITUAÇÃO ESPECIAL *****	DATA DA SITUAÇÃO ESPECIAL *****
----------------------------	------------------------------------

Aprovado pela Instrução Normativa RFB nº 1.863, de 27 de dezembro de 2018.

Emitido no dia **02/05/2023** às **07:45:37** (data e hora de Brasília).

Página: **2/2**





MINISTÉRIO DA FAZENDA
Secretaria da Receita Federal do Brasil
Procuradoria-Geral da Fazenda Nacional

**CERTIDÃO POSITIVA COM EFEITOS DE NEGATIVA DE DÉBITOS RELATIVOS AOS TRIBUTOS
FEDERAIS E À DÍVIDA ATIVA DA UNIÃO**

Nome: GOLDENPLUS - COMERCIO DE MEDICAMENTOS E PRODUTOS HOSPITALARES LTDA
CNPJ: 17.472.278/0001-64

Ressalvado o direito de a Fazenda Nacional cobrar e inscrever quaisquer dívidas de responsabilidade do sujeito passivo acima identificado que vierem a ser apuradas, é certificado que:

1. constam débitos administrados pela Secretaria da Receita Federal do Brasil (RFB) com exigibilidade suspensa nos termos do art. 151 da Lei nº 5.172, de 25 de outubro de 1966 - Código Tributário Nacional (CTN), ou objeto de decisão judicial que determina sua desconsideração para fins de certificação da regularidade fiscal, ou ainda não vencidos; e
2. não constam inscrições em Dívida Ativa da União (DAU) na Procuradoria-Geral da Fazenda Nacional (PGFN).

Conforme disposto nos arts. 205 e 206 do CTN, este documento tem os mesmos efeitos da certidão negativa.

Esta certidão é válida para o estabelecimento matriz e suas filiais e, no caso de ente federativo, para todos os órgãos e fundos públicos da administração direta a ele vinculados. Refere-se à situação do sujeito passivo no âmbito da RFB e da PGFN e abrange inclusive as contribuições sociais previstas nas alíneas 'a' a 'd' do parágrafo único do art. 11 da Lei nº 8.212, de 24 de julho de 1991.

A aceitação desta certidão está condicionada à verificação de sua autenticidade na Internet, nos endereços <<http://rfb.gov.br>> ou <<http://www.pgfn.gov.br>>.

Certidão emitida gratuitamente com base na Portaria Conjunta RFB/PGFN nº 1.751, de 2/10/2014.
Emitida às 07:48:18 do dia 02/05/2023 <hora e data de Brasília>.
Válida até 29/10/2023.

Código de controle da certidão: **73E1.B132.8632.B1D6**

Qualquer rasura ou emenda invalidará este documento.



DOCUMENTO DE IDENTIFICAÇÃO DA RECEITA ESTADUAL (DI/RE)

CONTRIBUINTE: GOLDENPLUS COM DE MEDIC E PROD HOSPLS LTDA

INSCRIÇÃO ESTADUAL: 170/0009050

CNPJ: 17.472.278/0001-64



Mais informações leia o QR-CODE

EXIJA DOCUMENTO FISCAL

A inclusão do CPF no documento fiscal é obrigação da empresa!

Participe do Programa Nota Fiscal Gaúcha

Lei 14.020/12 e Decreto 50.199/13



Consulta Pública ao CGCTE RS

Situação na data: 02/05/2023

Identificação

CAD ICMS 170/0009050
CNPJ 17.472.278/0001-64
Razão Social GOLDENPLUS COMERCIO DE MEDICAMENTOS E PRODUTOS HOSPITALARES LTDA
Nome Fantasia GOLDENPLUS

Endereço

Logradouro RUA DAS ROSEIRAS
Número 50 **Complemento**
Bairro/Distrito CENTRO
Município BARAO DE COTEGIPE **U.F.** RS
CEP 99740-000

Informações Complementares

Enquadramento Empresa GERAL **Delegacia da Receita Estadual** 14ª DRE - ERECHIM
Natureza Jurídica 2062 - SOCIEDADE EMPRESARIA LIMITADA
CNAE Fiscal Principal 4645-1/01 - COMERCIO ATACADISTA DE INSTRUMENTOS E MATERIAIS PARA USO MEDICO, CIRURGICO, HOSPITALAR E DE LABORATORIOS
CNAE Fiscal 4644-3/01 - COMERCIO ATACADISTA DE MEDICAMENTOS E DROGAS DE USO HUMANO
Data Abertura 05/09/2013
Situação Cadastral Vigente⁽¹⁾ ATIVO



Classificação das atividades Econômicas

7 - COMERCIO ATACADISTA

OBSERVAÇÃO: Os dados acima estão baseados em informações fornecidas pelos próprios contribuintes cadastrados. Não valem como certidão de sua efetiva existência de fato e de direito, não são oponíveis à Fazenda e nem excluem a responsabilidade tributária derivada de operações com eles ajustadas.

(1) Situação Cadastral Vigente refere-se tão somente ao Cadastro de Contribuintes do Estado do Rio Grande do Sul (Inscrição Estadual).



ESTADO DO RIO GRANDE DO SUL
SECRETARIA DA FAZENDA
RECEITA ESTADUAL

Nome: **GOLDENPLUS COM DE MEDIC E PROD HOSPLS LTDA**

CNPJ base: **17.472.278/**

Obs.: A presente certidão é válida para toda a empresa, representada pelo CNPJ base composto pelos 8 primeiros dígitos. Todos os estabelecimentos da empresa foram avaliados na pesquisa de regularidade fiscal.

Certificamos que, aos **02 dias do mês de MAIO do ano de 2023**, revendo os bancos de dados da Secretaria da Fazenda do Estado do Rio Grande Sul, não elidido o direito de a Fazenda proceder a posteriores verificações e, a qualquer tempo, vir a cobrar crédito apurado, o titular do CNPJ base acima se enquadra na seguinte situação:

CERTIDAO NEGATIVA

Constitui-se esta certidão em meio de prova de existência ou não, em nome do interessado, de débitos ou pendências relacionados na Instrução Normativa DRP n° 45/98, Título IV, Capítulo V, 1.1. Débitos protestados e posteriormente regularizados perante a Receita Estadual do Rio Grande do Sul não impedem a emissão de "Certidão Negativa", porém, caso não sejam pagas as taxas cartoriais, o débito permanece protestado pelo cartório, podendo ser a causa de restrições em entidades de proteção ao crédito. Nesses casos, regularize as taxas diretamente no cartório.

Esta certidão **NÃO** comprova a quitação:

- de tributos devidos mensalmente e declarados na Declaração Anual de Simples Nacional (DASN) e no Programa Gerador do Documento de Arrecadação do Simples Nacional (PGDAS-D) pelos contribuintes optantes pelo Simples Nacional;
- de ITCD e de ITBI (nas hipóteses em que este imposto seja de competência estadual - Lei n° 7.608/81) em procedimentos judiciais e extrajudiciais de inventário, arrolamento, separação, divórcio, dissolução de união estável ou partilha de bens.

Esta certidão é válida até 30/6/2023.

Certidão expedida gratuitamente e com base na IN/DRP n° 45/98, Título IV, Capítulo V.

A autenticidade deste documento deverá ser confirmada em <https://www.sefaz.rs.gov.br/SAT/CertidaoSitFiscalConsulta.aspx> com o preenchimento apenas dos dois campos a seguir:

Certidão n°: **24038145**
Autenticação: **34170669**





ESTADO DO RIO GRANDE DO SUL
PREFEITURA MUNICIPAL DE
BARÃO DE COTEGIPE

CERTIDÃO NEGATIVA DE DÉBITO DE TRIBUTOS MUNICIPAIS

Contribuinte.....: **GOLDENPLUS-COMERCIO DE MEDICAMENTOS E PRODUTOS HOSPITALARES LTDA**

CPF/CNPJ.....: **17.472.278/0001-64**

Insc. Municipal...: **1125**

Endereço.....: **Rua das Roseiras, 50**

Bairro.....: **Centro**

Cidade.....: **Barão de Cotegipe**

Atividade(s).....:

4645-1/01 Com.Atac.Instrumentos Mat. P/uso Medico Hospitalar

4930-2/02 Transporte Rodoviario de Cargas,Exceto Produtos

Perigosos e Mudanças, I

4759-8/99 Com.Varej.de Outros Artigos de Utilidades domestic

4781-4/00 Com.Varej.Artigos do Vestuario e Acessorios

4649-4/08 Com.Atac.Prod.Higiene Limpeza conserv. Domiciliar

4644-3/01 Com.Atacadista Medicamentos Drogas de Uso Humano

4623-1/09 Comercio Atacadista de Alimentos Para Animais

4664-8/00 Com.Atac.Maq.Apar.Equip.P/Use Odonto-Medico Hospit

4771-7/04 Com.Varej. de Medicamentos Veterinarios

4639-7/01 Comercio Atacadista de Produtos Alimenticios em Ge

4649-4/01 Com.Atac.Equipamentos Eletricos uso Pessoal Domest

4772-5/00 Com.Varej.de Cosmeticos,Prod.Perf.Higiene Pessoal

4789-0/04 Com.Varejista de Animais Vivos e Alimentos para An

4645-1/03 Comercio Atacadista de Produtos Odontológicos

1742-7/01 Fabricação de Fraldas Descartáveis

4646-0/02 Comercio Atacadista de Produtos de Higiene Pessoal

4646-0/01 Comercio Atacadista de Cosmeticos e Produtos de

Perfumaria

4649-4/99 Comercio Atacadista de Outros Equipamnetos Artigos de
Uso Pessoal e Do

4645-1/02 Com.Atac. de Próteses e Artigos de Ortopedia

8211-3/00 Serviços Combinados de Escritório e Apoio Administrativo

5211-7/99 Depósitos de Mercadorias para terceiros, exceto armazéns
gerais e guar

4930-2/03 Transporte Rodoviário de Produtos Perigosos

4693-1/00 Comércio atacadista de mercadorias em geral, sem
predominância de alim

4644-3/02 Comércio atacadista de medicamentos e drogas de uso
veterinário

5211-7/01 Armazéns gerais - emissão de warrant

4691-5/00 Comércio atacadista de mercadorias em geral, com
predominância de prod

8292-0/00 Envasamento e empacotamento sob contrato





ESTADO DO RIO GRANDE DO SUL
PREFEITURA MUNICIPAL DE
BARÃO DE COTEGIPE

Ressalvado o direito de a Fazenda Pública Municipal cobrar quaisquer créditos tributários que vierem a ser apurados, é certificado que o contribuinte acima especificado, não possui débitos com este município referente a taxas, impostos e contribuições de melhorias.

Esta certidão é válida inclusive para participação em processos licitatórios.

A autenticidade da Certidão pode ser verificada no site www.baraodecotegipe.rs.gov.br.

Certidão emitida gratuitamente e válida até 29/10/2023

Qualquer rasura ou emenda invalida este documento.

Identificador : 217472278000164
Emitida às 07:51:05 do dia 02/05/2023.
Código de Autenticidade 330D.1BB6



Voltar

Imprimir

**Certificado de Regularidade
do FGTS - CRF**

Inscrição: 17.472.278/0001-64
Razão Social: GOLDENPLUS COM DE MED E PROD HOSP LTDA
Endereço: RUA DAS ROSEIRAS 50 / CENTRO / BARAO DE COTEGIPE / RS / 99740-000

A Caixa Econômica Federal, no uso da atribuição que lhe confere o Art. 7, da Lei 8.036, de 11 de maio de 1990, certifica que, nesta data, a empresa acima identificada encontra-se em situação regular perante o Fundo de Garantia do Tempo de Serviço - FGTS.

O presente Certificado não servirá de prova contra cobrança de quaisquer débitos referentes a contribuições e/ou encargos devidos, decorrentes das obrigações com o FGTS.

Validade: 24/05/2023 a 22/06/2023

Certificação Número: 2023052400580271515581

Informação obtida em 24/05/2023 08:45:27

A utilização deste Certificado para os fins previstos em Lei esta condicionada a verificação de autenticidade no site da Caixa:
www.caixa.gov.br





PODER JUDICIÁRIO
JUSTIÇA DO TRABALHO

CERTIDÃO NEGATIVA DE DÉBITOS TRABALHISTAS

Nome: GOLDENPLUS - COMERCIO DE MEDICAMENTOS E PRODUTOS HOSPITALARES LTDA (MATRIZ E FILIAIS)
CNPJ: 17.472.278/0001-64
Certidão nº: 18281865/2023
Expedição: 02/05/2023, às 07:53:08
Validade: 29/10/2023 - 180 (cento e oitenta) dias, contados da data de sua expedição.

Certifica-se que **GOLDENPLUS - COMERCIO DE MEDICAMENTOS E PRODUTOS HOSPITALARES LTDA (MATRIZ E FILIAIS)**, inscrito(a) no CNPJ sob o nº **17.472.278/0001-64**, **NÃO CONSTA** como inadimplente no Banco Nacional de Devedores Trabalhistas.

Certidão emitida com base nos arts. 642-A e 883-A da Consolidação das Leis do Trabalho, acrescentados pelas Leis ns.º 12.440/2011 e 13.467/2017, e no Ato 01/2022 da CGJT, de 21 de janeiro de 2022. Os dados constantes desta Certidão são de responsabilidade dos Tribunais do Trabalho.

No caso de pessoa jurídica, a Certidão atesta a empresa em relação a todos os seus estabelecimentos, agências ou filiais.

A aceitação desta certidão condiciona-se à verificação de sua autenticidade no portal do Tribunal Superior do Trabalho na Internet (<http://www.tst.jus.br>).

Certidão emitida gratuitamente.



INFORMAÇÃO IMPORTANTE

Do Banco Nacional de Devedores Trabalhistas constam os dados necessários à identificação das pessoas naturais e jurídicas inadimplentes perante a Justiça do Trabalho quanto às obrigações estabelecidas em sentença condenatória transitada em julgado ou em acordos judiciais trabalhistas, inclusive no concernente aos recolhimentos previdenciários, a honorários, a custas, a emolumentos ou a recolhimentos determinados em lei; ou decorrentes de execução de acordos firmados perante o Ministério Público do Trabalho, Comissão de Conciliação Prévia ou demais títulos que, por disposição legal, contiver força executiva.

(Assinaturas manuscritas)



MINISTÉRIO DO TRABALHO E PREVIDÊNCIA
SUBSECRETARIA DE INSPEÇÃO DO TRABALHO

CERTIDÃO

EMPREGADOR: GOLDENPLUS - COMERCIO DE MEDICAMENTOS E
PRODUTOS HOSPITALARES LTDA (GOLDENPLUS)
CNPJ: 17.472.278/0001-64

DATA E HORA DA EMISSÃO: 02/05/2023, às 07h57

Conforme os registros administrativos da Relação Anual de Informações Sociais (RAIS) e do Cadastro Geral de Empregados e Desempregados (CAGED), recebidos e processados até o momento da emissão desta certidão, certifica-se que o empregador acima identificado **está desobrigado da cota legal para pessoas com deficiência ou beneficiários reabilitados da Previdência Social, prevista no art. 93 da Lei nº 8.213 de 1991.**

Última competência processada do CAGED: 03/2023

Última competência processada da RAIS: 2021



1. Esta certidão reflete tão somente os dados constantes dos registros administrativos da RAIS e do CAGED. Esses dados são declarados pelo próprio empregador, não havendo validação por parte da Subsecretaria de Inspeção do Trabalho.
2. Esta certidão não abrange autos de infração e decisões judiciais relativos à obrigação de preencher vagas com pessoas com deficiência ou beneficiários reabilitados da Previdência Social, conforme art. 93 da Lei nº 8.213 de 1991.
3. Esta certidão abrange todos os estabelecimentos do empregador.
4. A autenticidade desta certidão poderá ser confirmada no endereço <http://cdcit.mte.gov.br/inter/cdcit/verifica.seam> utilizando o código **5BRsrHL**.



CERTIDÃO JUDICIAL CÍVEL NEGATIVA

À vista dos registros constantes nos sistemas de Informática do Poder Judiciário do Estado do Rio Grande do Sul é expedida a presente certidão por não constar distribuição de ação falimentar, concordatária, recuperação judicial e extrajudicial em tramitação contra a seguinte parte interessada:

GOLDENPLUS - COMERCIO DE MEDICAMENTOS E PRODUTOS HOSPITALARES LTDA ***
Pessoa jurídica inscrita sob o CNPJ n. 17.472.278/0001-64, estabelecida na rua das Roseira, n. 50, município de Barão de Cotegipe/RS.*****

Erechim, 02 de maio de 2023, às 12h14min





ESTADO DO RIO GRANDE DO SUL
PODER JUDICIÁRIO
TRIBUNAL DE JUSTIÇA

DOCUMENTO ASSINADO POR
RIO GRANDE DO SUL PODER JUDICIARIO

DATA
02/05/2023 12h14min



Este é um documento eletrônico assinado digitalmente conforme Lei Federal nº 11.419/2006 de 19/12/2006, art. 1º, parágrafo 2º, inciso III.

Para conferência do conteúdo deste documento, acesse, na internet, o endereço <https://www.tjrs.jus.br/verificadocs> e digite o seguinte

número verificador: 0001461038810





CERTIDÃO JUDICIAL CÍVEL NEGATIVA

A vista dos registros constantes nos sistemas de Informática do Poder Judiciário do Estado do Rio Grande do Sul é expedida a presente certidão por não constar distribuição de ação de execução fiscal em tramitação contra a seguinte parte interessada: GOLDENPLUS - COMERCIO DE MEDICAMENTOS E PRODUTOS HOSPITALARES LTDA *** Pessoa jurídica inscrita sob o CNPJ n. 17.472.278/0001-64, estabelecida na rua das Roseira, n. 50, município de Barão de Cotegipe/RS.*****

Erechim, 02 de maio de 2023, às 12h16min





ESTADO DO RIO GRANDE DO SUL
PODER JUDICIÁRIO
TRIBUNAL DE JUSTIÇA

DOCUMENTO ASSINADO POR
RIO GRANDE DO SUL. PODER JUDICIARIO

DATA
02/05/2023 12h16min



Este é um documento eletrônico assinado digitalmente conforme Lei Federal nº 11.419/2006 de 19/12/2006, art. 1º, parágrafo 2º, inciso III.

Para conferência do conteúdo deste documento, acesse, na internet, o endereço <https://www.tjrs.jus.br/verificadocs> e digite o seguinte

número verificador: 0001461038920





ESTADO DO RIO GRANDE DO SUL
PREFEITURA MUNICIPAL DE BARÃO DE COTEGIPE

ALVARÁ 2023

Insc.Municipal

1125

NOME/RAZÃO SOCIAL.: 8136 - GOLDENPLUS-COMERCIO DE MEDICAMENTOS E PRODUTOS HOSPITA

ENDEREÇO.: Rua das Roseiras, 50 Barão de Cotegipe - RS 99.740-000

BÁIRRO.: Centro

CNPJ.: 17.472.278/0001-64

O(A) Prefeito(a) Municipal de Barão de Cotegipe, no uso de suas atribuições, autoriza, através da , a concessão do presente ALVARÁ DE LOCALIZAÇÃO E FUNCIONAMENTO ao contribuinte acima identificado, nos termos da legislação em vigor.

ATIVIDADE(S) ..

Com.Atac.Instrumentos Mat. P/uso Medico Hospitalar

Com.Atacadista Medicamentos Drogas de Uso Humano

Comercio Atacadista de Produtos Odontológicos

Comercio Atacadista de Produtos de Higiene Pessoal

Comercio Atacadista de Cosméticos e Produtos de Perfumaria

Fabricação de Fraldas Descartáveis

Com.Varej.de Cosméticos,Prod.Perf.Higiene Pessoal

Comércio atacadista de mercadorias em geral, sem predominância de alim

Com.Atac Prod.Higiene Limpeza conserv. Domiciliar

Com.Atac.Maq.Apar.Equip.P/Use Odonto-Médico Hospit

NOTAS: -Este ALVARÁ deve ser conservado em lugar visível e de fácil acesso a fiscalização.

-Alterações de Razão Social, Endereço, Ramo de Atividade e Socios, etc., deverão ser comunicados à Prefeitura Municipal.

-Após o encerramento das atividades, o contribuinte deverá solicitar a devida baixa da inscrição.

VÁLIDO ATÉ 30/04/2024

Barão de Cotegipe, 17 de Abril de 2023.



v3.0 - DAUTIN Blockchain Documentos Digitais e Serviços Ltda EPP certifica em 17/04/2023 16:48:26 que o documento de hash (SHA-256) ad53ab7a720640355580298807d1646ba9e338f821b449ccaf702d0b11efb163 foi validado em 17/04/2023 16:39:17 através da transação blockchain 0x07ba535dae817c7704c23fb8678c26444e9f0de9a91d5f0f05eb03b16e926e0f e pode ser verificado em <https://www.dautin.com/Files/Check> (NID: 128530)



Rua XV de Novembro, 64 - Sala 21
Edifício Pedro Francisco Vargas
Centro, Itajaí - Santa Catarina
(47) 3514-7599 | (47) 99748-2223
www.dautin.com | dautin@dautin.com



CERTIFICADO DE PROVA DE AUTENTICIDADE ELETRÔNICA

A DAUTIN BLOCKCHAIN DOCUMENTOS DIGITAIS E SERVIÇOS LTDA, especificada neste ato apenas como **Dautin Blockchain Co.** CERTIFICA para os devidos fins de direito que, o arquivo digital especificado com o tipo documental **Autenticação** e representado pela função hash criptográfica conhecida como SHA-256, de código **ad53ab7a7206403555902f8807df646ba9a336f82b449ccaf702d0b11efb163** foi autenticado de acordo com as Legislações e normas vigentes¹ através da rede blockchain Ethereum Classic, sob o identificador único denominado NID **129530** dentro do sistema.

A autenticação eletrônica do documento intitulado "**Alvará Municipal Val. 30.04.2024**", cujo assunto é descrito como "**Alvará Municipal Val. 30.04.2024**", faz prova de que em **17/04/2023 16:39:09**, o responsável **Goldenplus - Comercio de Medicamentos e Produtos Hospitalares Ltda (17.472.278/0001-64)** tinha posse do arquivo com as mesmas características que foram reproduzidas na prova de autenticidade, sendo de Goldenplus - Comercio de Medicamentos e Produtos Hospitalares Ltda a responsabilidade, única e exclusiva, pela idoneidade do documento apresentado a DAUTIN Blockchain Co.

Este CERTIFICADO foi emitido em **17/04/2023 16:48:02** através do sistema de autenticação eletrônica da empresa DAUTIN Blockchain Co. de acordo com o Art. 10, § 2º da MP 2200-2/2001, Art. 107 do Código Civil e Art. 411, em seus §§ 2º e 3º do Código de Processo Civil, estando dessa maneira de acordo para o cumprimento do Decreto 10278/2020.

Para mais informações sobre a operação acesse o site <https://www.dautin.com> e informe o código da transação blockchain **0x07ba535dae817c7704c2afb8678f26444e9f0de9a91d5f0f05eb03b16e926e0f**. Também é possível acessar a consulta através da rede blockchain em <https://blockscout.com/etc/mainnet/>

¹ Legislação Vigente: Medida Provisória nº 2200-2/2001, Código Civil e Código de Processo Civil.

DAUTIN
BLOCKCHAIN



Presidência da República Casa Civil
Subchefia para Assuntos Jurídicos
MEDIDA PROVISÓRIA 2.200-2
DE 24 DE AGOSTO DE 2001.





SIVISA - Sistema de Informação em Vigilância Sanitária
 SUS - Sistema Único de Saúde
 VIGILÂNCIA SANITÁRIA
 11ª COORDENADORIA REGIONAL DE SAÚDE



ALVARÁ SANITÁRIO											
Nro. CEVS: 430170188-464-000015-1-1		Data de Validade: 13/09/2023									
Nro. Protocolo:	22200000837329	Data de Deferimento: 21/09/2022									
Atividades Econômicas CNAE:	4644-3/01 COMÉRCIO ATACADISTA DE MEDICAMENTOS E DROGAS DE USO HUMANO										
Subgrupo:	DISTRIBUIDORA/IMPORTADORA										
Agrupamento:	COMÉRCIO ATACADISTA DE MEDICAMENTOS										
Objeto Licenciado:	Estabelecimento										
Tipo de Serviço:											
Razão Social:	GOLDENPLUS COMERCIO DE MEDICAMENTOS E PRODUTOS HOSPITALARES LTDA										
CNPJ / CPF:	17.472.278/0001-64	CNPJ Albergante:									
Endereço:	RUA DAS ROSEIRAS, 50										
Bairro:	CENTRO										
Município:	BARÃO DE COTEGIPE	UF:RS CEP:99740-000									
CPF:	820.347.290-72	MARCELO MAROSTICA									
Conselho Regional:	UF:	Nº Inscr.:									
Responsável Legal											
CPF:	092.820.779-00	JULIANA ANDRIOLLI RIBEIRO									
Conselho Regional:	CRF	UF:RS Nº Inscr.549883									
Responsável Técnico - Atividade principal											
<table border="1"> <thead> <tr> <th>Autorização</th> <th>Número AFE/AE</th> <th>Data publicação</th> </tr> </thead> <tbody> <tr> <td>AE - Medicamentos, insumos farmacêuticos</td> <td>1.23467.7</td> <td>16/09/2022</td> </tr> <tr> <td>AFE - Medicamentos, insumos farmacêuticos</td> <td>1.09716.1</td> <td>16/09/2022</td> </tr> </tbody> </table>			Autorização	Número AFE/AE	Data publicação	AE - Medicamentos, insumos farmacêuticos	1.23467.7	16/09/2022	AFE - Medicamentos, insumos farmacêuticos	1.09716.1	16/09/2022
Autorização	Número AFE/AE	Data publicação									
AE - Medicamentos, insumos farmacêuticos	1.23467.7	16/09/2022									
AFE - Medicamentos, insumos farmacêuticos	1.09716.1	16/09/2022									

Classe de produtos: MEDICAMENTO - ARMAZENAR | MEDICAMENTO - DISTRIBUIR | MEDICAMENTO - EXPEDIR | MEDICAMENTO DE CONTROLE ESPECIAL - ARMAZENAR | MEDICAMENTO DE CONTROLE ESPECIAL - DISTRIBUIR | MEDICAMENTO DE CONTROLE ESPECIAL - EXPEDIR

Observação:

INFORMAMOS QUE A SOLICITAÇÃO DE RENOVAÇÃO DE ALVARÁ SANITÁRIO DEVE SER REALIZADA COM PRAZO DE, NO MÍNIMO, CENTO E VINTE (120) DIAS ANTES DO TÉRMINO DA SUA VIGÊNCIA, CONFORME DETERMINA O ARTIGO 4º, I, DA LEI ESTADUAL Nº 8109/85, COM REDAÇÃO DADA PELA LEI ESTADUAL Nº 14391/13.



TABELIONATO DE NOTAS DE BARÃO DE COTEGIPE - RS

Tabela: Sol. Maria Cláudia Torres Cordeiro
 Av. 21 de Abril, 155 - Centro de Cotegipe - Fone: (51) 3523-3144 - E-mail: tabelionatodebarao@barao.rs.gov.br



CERTIFICO que, nesta data, conferi via internet, na página eletrônica SIVISA a autenticidade desta certidão. DOU RE

MARISA MALESIO (MARIVA) Substituta de Tabela
 Barão de Cotegipe - RS - 22/09/2022 - às 13:33
 Etr-el: 6,00 Selo: 0199 01.2200002:06824 - V# : 1,00
 VÁLIDO SOMENTE SE A EMISSÃO DO NOME



BARÃO DE COTEGIPE
 Local



v3.0 - DAUTIN Blockchain Documentos Digitais e Serviços Ltda EPP certifica em 25/11/2022 17:36:57 que o documento de hash (SHA-256) 0ec2535144ddadee366a5374b65cec2e7b3bb64ed48b68a75f688e862375bba foi validado em 25/11/2022 17:31:30 através da tecnologia de blockchain 0x8bdda0f8565dc5f78b6f9199156b4a6d0cc19382e3e333a3e739fd035486dab e pode ser verificado em https://www.dautin.com.br/fileCheck (NID: 96972)



Rua XV de Novembro, 64 - Sala 21
Edifício Pedro Francisco Vargas
Centro, Itajaí - Santa Catarina
(47) 3514-7599 | (47) 99748-2223
www.dautin.com | dautin@dautin.com



CERTIFICADO DE PROVA DE AUTENTICIDADE ELETRÔNICA

A DAUTIN BLOCKCHAIN DOCUMENTOS DIGITAIS E SERVIÇOS LTDA, especificada neste ato apenas como **Dautin Blockchain Co.** CERTIFICA para os devidos fins de direito que, o arquivo digital especificado com o tipo documental **Autenticação** e representado pela função hash criptográfica conhecida como SHA-256, de código **0ec2535144ddadee366a5374b65cec2ef7b3bb64ed48b68a75f686a662375bba** foi autenticado de acordo com as Legislações e normas vigentes¹ através da rede blockchain Ethereum Classic, sob o identificador único denominado NID **96972** dentro do sistema.

A autenticação eletrônica do documento intitulado "**Alvará SUS Val.13.09.2023**", cujo assunto é descrito como "**Alvará SUS Val.13.09.2023**", faz prova de que em **25/11/2022 17:31:03**, o responsável **Goldenplus - Comercio de Medicamentos e Produtos Hospitalares Ltda (17.472.278/0001-64)** tinha posse do arquivo com as mesmas características que foram reproduzidas na prova de autenticidade, sendo de Goldenplus - Comercio de Medicamentos e Produtos Hospitalares Ltda a responsabilidade, única e exclusiva, pela idoneidade do documento apresentado a DAUTIN Blockchain Co.

Este CERTIFICADO foi emitido em **25/11/2022 17:36:43** através do sistema de autenticação eletrônica da empresa DAUTIN Blockchain Co. de acordo com o Art. 10, § 2º da MP 2200-2/2001, Art. 107 do Código Civil e Art. 411, em seus §§ 2º e 3º do Código de Processo Civil, estando dessa maneira de acordo para o cumprimento do Decreto 10278/2020.

Para mais informações sobre a operação acesse o site <https://www.dautin.com> e informe o código da transação blockchain **0x8bdda0f8565dd5ff8b6f9199156b4a6d0cc19382e3e333a3e739fd35466dab**. Também é possível acessar a consulta através da rede blockchain em <https://blockscout.com/etc/mainnet/>

¹ Legislação Vigente: Medida Provisória nº 2200-2/2001, Código Civil e Código de Processo Civil.

DAUTIN
BLOCKCHAIN



Presidência da República Casa Civil
Subchefia para Assuntos Jurídicos
MEDIDA PROVISÓRIA 2.200-2
DE 24 DE AGOSTO DE 2001.



[Handwritten signatures and marks]



SIVISA - Sistema de Informação em Vigilância Sanitária
 SUS - Sistema Único de Saúde
 VIGILÂNCIA SANITÁRIA
 VISA BARÃO DO COTEGIPE



ALVARÁ SANITÁRIO		
Nro. CEVS: 430170101-466-000016-1-9	Data de Validade: 13/09/2023	
Nro. Protocolo: 202222210042639	Data de Deferimento: 22/09/2022	
Atividades Econômicas CNAE: 4664-8/00 COMÉRCIO ATACADISTA DE MÁQUINAS, APARELHOS E EQUIPAMENTOS PARA USO ODONTO-MÉDICO-HOSPITALAR; PARTE E PEÇAS.		
Subgrupo: DISTRIBUIDORA/IMPORTADORA		
Agrupamento: COMÉRCIO ATACADISTA DE CORRELATOS / PRODUTOS PARA A SAÚDE		
Objeto Licenciado: Estabelecimento		
Tipo de Serviço:		
Razão Social: GOLDENPLUS COMERCIO DE MEDICAMENTOS E PRODUTOS HOSPITALARES LTDA		
CNPJ / CPF: 17.472.278/0001-64	CNPJ Albergante:	
Endereço: RUA DAS ROSEIRAS, 50		
Bairro: CENTRO		
Município: BARÃO DE COTEGIPE	UF:RS CEP:99740-000	
CPF: 820.347.290-72	MARCELO MAROSTICA	
Conselho Regional:	UF: Nº Inscr.	
Responsável Legal		
CPF: 092.820.779-00	JULIANA ANDRIOLLI RIBEIRO	
Conselho Regional: CRF	UF:RS Nº Inscr.549883	
Responsável Técnico - Atividade principal		
Autorização	Número AFE/AE	Data publicação
AFE - Saneantes domissanitários	3056348	19/09/2022
AFE - Produtos para a saúde/correlatos	8096300	19/09/2022
AFE - Cosméticos, produtos de higiene e perfumes	2069741	19/09/2022



TABELIONATO DE NOTAS DE BARÃO DE COTEGIPE - RS

Tabelião: Bel. Maria Clarice Tomasi Lorenzi
 Av. 21 de Abril, 185 - Comarca de Erechim - Fone: (54) 3523-2184 - E-mail: tabelionatofoneco@tbnr.com.br



CERTIFICO que, nesta data, conferi via internet, na página eletrônica SIVISA a autenticidade desta certidão: DOUFE

MARISA MALESKI DARIVA Substituta do Tabelião
 Barão de Cotegipe - RS - 22/09/2022 - às 13:31
 Emissão: 6.00 - Série: 0388.01.7200002.06823 - Vv - 1.00
 VALIDO SOMENTE SOBRE EXIBIÇÃO DO RASGUAZ



BARÃO DE COTEGIPE
 Local

(Handwritten signatures)



v3.0 - DAITIN Blockchain Documentos Digitais e Serviços Ltda EPP certifica em 25/11/2022 17:35:52 que o documento de hash (SHA-256) 6aed6ca42505e35906953450c0e6fe05b9a3653d152d190a51e745101c58a9b foi validado em 25/11/2022 17:35:41 através do sistema blockchain 0xfa24f21296a3dbab1190aaa615297257bd1479e408e9b1c075e4b2c036e4dcfc e pode ser verificado em https://www.daitin.com.br/Check (NID: 96973)



Rua XV de Novembro, 64 - Sala 21
Edifício Pedro Francisco Vargas
Centro, Itajaí - Santa Catarina
(47) 3514-7599 | (47) 99748-2223
www.dautin.com | dautin@dautin.com



CERTIFICADO DE PROVA DE AUTENTICIDADE ELETRÔNICA

A DAUTIN BLOCKCHAIN DOCUMENTOS DIGITAIS E SERVIÇOS LTDA, especificada neste ato apenas como **Dautin Blockchain Co.** CERTIFICA para os devidos fins de direito que, o arquivo digital especificado com o tipo documental **Autenticação** e representado pela função hash criptográfica conhecida como SHA-256, de código **6aed6ce42505e359f08953450c0e6fe05d9a3553d152d190a51e745101c58a9b** foi autenticado de acordo com as Legislações e normas vigentes¹ através da rede blockchain Ethereum Classic, sob o identificador único denominado NID **96973** dentro do sistema.

A autenticação eletrônica do documento intitulado "**Alvara Sanitário Municipal Val. 13/09/2023**", cujo assunto é descrito como "**Alvara Sanitário Municipal Val. 13/09/2023**", faz prova de que em **25/11/2022 17:32:38**, o responsável **Goldenplus - Comercio de Medicamentos e Produtos Hospitalares Ltda (17.472.278/0001-64)** tinha posse do arquivo com as mesmas características que foram reproduzidas na prova de autenticidade, sendo de Goldenplus - Comercio de Medicamentos e Produtos Hospitalares Ltda a responsabilidade, única e exclusiva, pela idoneidade do documento apresentado a DAUTIN Blockchain Co.

Este CERTIFICADO foi emitido em **25/11/2022 17:35:38** através do sistema de autenticação eletrônica da empresa DAUTIN Blockchain Co. de acordo com o Art. 10, § 2º da MP 2200-2/2001, Art. 107 do Código Civil e Art. 411, em seus §§ 2º e 3º do Código de Processo Civil, estando dessa maneira de acordo para o cumprimento do Decreto 10278/2020.

Para mais informações sobre a operação acesse o site <https://www.dautin.com> e informe o código da transação blockchain **0xfa24f21296a3dbab1190aaa615297257bd1479e408e9b1c075e4b2c036e4dcfc**. Também é possível acessar a consulta através da rede blockchain em <https://blockscout.com/etc/mainnet/>

¹ Legislação Vigente: Medida Provisória nº 2200-2/2001, Código Civil e Código de Processo Civil.

DAUTIN
BLOCKCHAIN



Presidência da República Casa Civil
Subchefia para Assuntos Jurídicos
MEDIDA PROVISÓRIA 2.200-2
DE 24 DE AGOSTO DE 2001.



[Handwritten signatures and marks]



Serviço Público Federal
Conselho Federal de Farmácia



CERTIDÃO DE REGULARIDADE TÉCNICA

2022

REGISTRO NO CRF 23150	REGIONAL RS	VALIDADE 25/08/2023	REPOSITÓRIO PÚBLICO https://farmasis.cfrs.org.br/cr/rs/2022/23150.pdf
--------------------------	----------------	------------------------	--

RAZÃO/DENOMINAÇÃO SOCIAL Goldenplus - Comércio de Medicamentos e Produtos Hospitalares Ltda Epp
--

TIPO DE ESTABELECIMENTO Distribuidora de medicamentos	NATUREZA DE ATIVIDADE Medicamentos
--	---------------------------------------

ENDEREÇO R Das Roseiras, 50 -	CNPJ 17.472.278/0001-64
----------------------------------	----------------------------

BAIRRO Centro	CIDADE Barão de Cotegipe
------------------	-----------------------------

HORÁRIO DE FUNCIONAMENTO						
SEGUNDA	TERÇA	QUARTA	QUINTA	SEXTA	SÁBADO	DOMINGO
07:42-12:00 13:30-18:00	07:42-12:00 13:30-18:00	07:42-12:00 13:30-18:00	07:42-12:00 13:30-18:00	07:42-12:00 13:30-18:00		

RESPONSÁVEL(IS) TÉCNICO(S)						
TIPO	INSCRIÇÃO	NOME				FUNÇÃO
	549883	Juliana Andriolli Ribeiro				Responsável Técnico
SEGUNDA	TERÇA	QUARTA	QUINTA	SEXTA	SÁBADO	DOMINGO
07:42-12:00 13:30-18:00	07:42-12:00 13:30-18:00	07:42-12:00 13:30-18:00	07:42-12:00 13:30-18:00	07:42-12:00 13:30-18:00		

Porto Alegre - RS, 25 de agosto de 2022.

Zelma Machado Padilha
Diretor(a) do CRF/RS



ESTA CERTIDÃO DEVE SER AFIxada EM UM LUGAR BEM VISÍVEL AO PÚBLICO

Certificamos que o estabelecimento a que se refere esta Certidão de Regularidade está registrado neste Conselho Regional de Farmácia, atendendo o que dispõem os artigos 22, parágrafo único e 24, da Lei no 3.820/60. Tratando-se de Farmácia e Drogeria, certificamos que está regularizada em sua atividade durante os horários estabelecidos pelo(s) Farmacêutico(s) Responsável(is) Técnico(s), de acordo com os artigos 2º, 3º Caput, 5º, 6º Inciso, todas da Lei 13.021/14. Por ocasião de mudanças no quadro de assistência farmacêutica, este documento deverá ser retirado pelo Responsável Técnico interessado e encaminhado para o respectivo CRF para as devidas alterações.



REPÚBLICA FEDERATIVA DO BRASIL
CONSELHO FEDERAL DE FARMACIA
CEDULA DE IDENTIDADE

CRF/FI

NOME
DRª JULIANA ANDRIOLLI RIBEIRO

549883 / RS



CATEGORIA PROFISSIONAL
FARMACÉUTICO
DATA DE NASCIMENTO
08/05/1988

DIPLOMADO PELA
URF ERECHIM
NATURALIDADE UF
CONCORDIA - SC

DATA DE CONCLUSÃO
01/02/2019
NACIONALIDADE
BRASILEIRA



Juliana A. Ribeiro
ASSINATURA RESPONSÁVEL



[Assinaturas manuscritas]

CONSELHO REGIONAL DE FARMÁCIA DO ESTADO DO RIO GRANDE DO SUL

RELACÃO
ANTONIO LUIZ RIBEIRO
ELZIRA ANDRIOLLI RIBEIRO



RG: 4956900 SSP SC DATA DE EMISSÃO: 31/01/2011 CPF: 092.820.778-00

TÍTULO DE FLETERIA: 057501680981 ZONA: 009 SÍCAO: 0018

GRUPO SANGÜÍNEO: A FADE BI: POSITIVO OBSERVAÇÕES:

LOCAL: BRASÍLIA DATA DE EXPIRAÇÃO: 28/08/2020



Kaupf

SENA LUIZ RIBEIRO DOS SANTOS
 PRESIDENTE DO CRF / RS

VÁLIDA COMO PROVA DE IDENTIDADE PARA QUALQUER FIM, DE ACORDO COM A LEI Nº 8.112/91



[Handwritten scribble]

[Handwritten signature]

[Handwritten signature]



REPÚBLICA FEDERATIVA DO BRASIL



UNIVERSIDADE REGIONAL INTEGRADA
DO ALTO URUGUAI E DAS MISSÕES

Reconhecida pela Portaria Ministerial nº 708 de 19/05/92 - D.O.U. de 21/05/92

Sediada nos municípios de Erechim, Frederico Westphalen, Santo Angelo, Santiago, São Luiz Gonzaga e Cerro Largo, estado do Rio Grande do Sul, Brasil

O Reitor da Universidade Regional Integrada do Alto Uruguai e das Missões - URI, tendo presente o termo de Colação de Grau, em 01 de fevereiro de 2019,
no Curso de Graduação em FARMÁCIA, confere a

JULIANA ANDRIOLLI RIBEIRO

FARMACÊUTICA

Brasileiro(a), natural de Santo Catarina, nascido(a) em 08 de maio de 1996, portador(a) da Cédula de Identidade nº 4.958.980, expedida pela SESPDC / SC, o título de

Mandando passar-lhe o presente Diploma para que possa gozar de todos os direitos e prerrogativas concedidos a este título pelas Leis da República.



Erechim, 28 de fevereiro de 2019.

Juliana A. Ribeiro
Juliana Andriolli Ribeiro
Diplomada

Paulo Roberto Giollo
Paulo Roberto Giollo
Diretor Geral - Campus de
Erechim

Arnaldo Nogaró
Arnaldo Nogaró
Reitor da URI

UNIVERSIDADE REGIONAL INTEGRADA DO
ALTO URUGUAI E DAS MISSÕES - URI
PRÓ-REITORIA DE ENSINO
COORDENADORIA DE ADMINISTRAÇÃO
ESCOLAR

Curso reconhecido pelo(a) Portaria nº 133/2018 -
D.O.U. de 02/03/2018

Diploma registrado de acordo com o artigo 48,
parágrafo 1º, da Lei 9394 de 20 de dezembro de 1996,
no livro geral da instituição sob o nº 31986 ocupando
a posição 4 da folha 221 do livro de nº 32.

Erechim, 28/02/2019

Soriane Polachini

Soriane Polachini Demarchi Michelin

Encarregada do Setor de Expedição e Registro de
Diplomas e Apostilas

Portaria nº 672, de 01 de Março de 2004

A entrega do diploma confirma-se no livro
de nº 13 do curso na unidade, página 4, posição 1

SERVIÇO PÚBLICO FEDERAL
Conselho Regional de Farmácia
do Estado do Rio Grande do Sul
Registrado sob o nº.
em 21 de maio de 2019

CRF-RS 21495

Silvana de Vargas Furquim
Silvana de Vargas Furquim
Presidente do CRF-RS

UNIVERSIDADE REGIONAL INTEGRADA DO
ALTO URUGUAI E DAS MISSÕES - URI
PRÓ-REITORIA DE ENSINO
COORDENADORIA DE ADMINISTRAÇÃO
ESCOLAR

APOSTILA

O titular deste diploma é formado(a) em Farmácia -
Currículo Generalista, de acordo com a Resolução
CNE/CES nº 2 de 19 de fevereiro de 2002.

Erechim, 28/02/2019

Soriane Polachini

Soriane Polachini Demarchi Michelin

Encarregada do Setor de Expedição e Registro de
Diplomas e Apostilas

Portaria nº 672, de 01 de Março de 2004





REPÚBLICA FEDERATIVA DO BRASIL
 ESTADO DO RIO GRANDE DO SUL
 COMARCA DE ERECHIM - RS
 MUNICÍPIO DE ERECHIM - RS
TABELIONATO DE PROTESTO DE TITULOS
 Rua Aratiba, 31 - 4º Andar - Sala 407
 Rosalda de Fátima Vieira - Tabellã de Protesto



CERTIDÃO NEGATIVA



Com fundamento na Lei 9492 de 10 de setembro de 1997 e Consolidação Normativa da Corregedoria-Geral de Justiça, e ainda, revendo os arquivos deste Tabelionato de Protesto, **CERTIFICO NÃO EXISTIR** protesto algum em que figure como devedor(a) **GOLDENPLUS - COMERCIO DE MEDICAMENTOS E PRODUTOS HOSPITALARES LTDA**, inscrito(a) no CNPJ: 17.472.278/0001-64. Esta Certidão abrange o período de 23 de novembro de 2017 a 23 de novembro de 2022. Cumpre certificar ainda que, em relação ao CPF/CNPJ informado na presente certidão, constam determinações judiciais neste Tabelionato de Protestos.

O referido é verdade e dou fé.

Emolumentos: (*)Selo Digital cfe. Lei 12.892/2008

Busca..... R\$ 10,40 (*0187.02.1700006.80660 = R\$ 2,50)

Página..... R\$ 11,00 (*0187.02.1700006.80681 = R\$ 2,50)

Proc. Eletrônico.: R\$ 6,00 (*0187.01.2200002.44824 = R\$ 1,80)

Total..... R\$ 27,40 + R\$ 6,80 = R\$ 34,20

ERECHIM, 24 de novembro de 2022

Israel Melo Azevedo
 2º Tabelião Substituto



A consulta estará disponível em até 2 dias úteis no site do Tribunal de Justiça do RS
<http://go.tjrs.jus.br/selodigital/consulta>
 Chave de autenticidade para consulta
 157164 52 2022 00053432 19

24/11/2022

09:16:02

30396

ISADORA

(Handwritten signatures and initials)

Consultas / Funcionamento de Empresa Nacional / Resultado / Detalhamento

Dados da Empresa Nacional

Razão SocialGOLDENPLUS COMÉRCIO DE MEDICAMENTOS E PRODUTOS
HOSPITALARES LTDA**CNPJ**

17.472.278/0001-64

Nome Fantasia

GOLDENPLUS

Endereço na Internet**SAC****Endereço Completo**

R DAS ROSEIRAS 50 - CENTRO CEP: 99.740-000

Cidade/UF

BARÃO DE COTEGIPE/RS

Responsável Técnico

JULIANA ANDRIOLLI RIBEIRO

Responsável Legal

MARCELO MAROSTICA

Dados do Cadastro

Cadastro Nº

8.09630-0 (P4HMLH414227)

Data do Cadastro

12/08/2013

Situação

Ativa

Nº do Processo25351.416239/2013-37**Cadastro**8 - Produtos para Saúde
(Correlatos)**Atividades / Classes****Armazenar**

- Correlatos

Distribuir

- Correlatos

Expedir

- Correlatos

Voltar



Handwritten signatures in blue ink, including a large stylized signature and a smaller one.

Consultas / Funcionamento de Empresa Nacional / Resultado / Detalhamento

Dados da Empresa Nacional

Razão Social

GOLDENPLUS COMÉRCIO DE MEDICAMENTOS E PRODUTOS HOSPITALARES LTDA

CNPJ

17.472.278/0001-64

Nome Fantasia

GOLDENPLUS

Endereço na Internet

SAC

Endereço Completo

R DAS ROSEIRAS 50 - CENTRO CEP: 99.740-000

Cidade/UF

BARÃO DE COTEGIPE/RS

Responsável Técnico

JULIANA ANDRIOLLI RIBEIRO

Responsável Legal

MARCELO MAROSTICA

Dados do Cadastro

Cadastro Nº

1.23467-7

Data do Cadastro

02/09/2013

Situação

Ativa

Nº do Processo

25351.413368/2013-76

Cadastro

1 - Medicamento **Especial**

Atividades / Classes

Armazenar

- Medicamento

Distribuir

- Medicamento

Expedir

- Medicamento



Voltar



Handwritten signatures in blue ink, including a large scribble and a signature with a line pointing to the stamp.

Consultas / Funcionamento de Empresa Nacional / Resultado / Delatamento

Dados da Empresa Nacional

Razão Social

GOLDENPLUS COMÉRCIO DE MEDICAMENTOS E PRODUTOS HOSPITALARES LTDA

CNPJ

17.472.278/0001-64

Nome Fantasia

GOLDENPLUS

Endereço na Internet

SAC

Endereço Completo

R DAS ROSEIRAS 50 - CENTRO CEP: 99.740-000

Cidade/UF

BARÃO DE COTEGIPE/RS

Responsável Técnico

JULIANA ANDRIOLLI RIBEIRO

Responsável Legal

MARCELO MAROSTICA

Dados do Cadastro

Cadastro Nº

1.09716-1

Data do Cadastro

02/09/2013

Situação

Ativa

Nº do Processo

25351.413364/2013-60

Cadastro

1 - Medicamento

Atividades / Classes

Armazenar

- Medicamento

Distribuir

- Medicamento

Expedir

- Medicamento



Voltar



A handwritten signature or mark in blue ink, consisting of a circle with a diagonal line through it.

A handwritten signature or mark in blue ink, consisting of a stylized, looped shape.

A handwritten signature or mark in blue ink, consisting of a stylized, looped shape.

Consultas / Funcionamento de Empresa Nacional / Resultado / Detalhamento

Dados da Empresa Nacional

Razão SocialGOLDENPLUS COMÉRCIO DE MEDICAMENTOS E PRODUTOS
HOSPITALARES LTDA**CNPJ**

17.472.278/0001-64

Nome Fantasia

GOLDENPLUS

Endereço na Internet**SAC****Endereço Completo**

R DAS ROSEIRAS 50 - CENTRO CEP: 99.740-000

Cidade/UF

BARÃO DE COTEGIPE/RS

Responsável Técnico

JULIANA ANDRIOLLI RIBEIRO

Responsável Legal

MARCELO MAROSTICA

Dados do Cadastro

Cadastro Nº

2.06974-1

Data do Cadastro

12/08/2013

Situação

Ativa

Nº do Processo25351.416194/2013-04**Cadastro**

2 - Cosmético

Atividades / Classes**Armazenar**

- Cosméticos
- Produtos de Higiene
- Perfumes

Distribuir

- Cosméticos
- Produtos de Higiene
- Perfumes

Expedir

- Cosméticos
- Produtos de Higiene
- Perfumes



Voltar



Handwritten signatures and scribbles.

Consultas / Funcionamento de Empresa Nacional / Resultado / Detalhamento

Dados da Empresa Nacional

Razão SocialGOLDENPLUS COMÉRCIO DE MEDICAMENTOS E PRODUTOS
HOSPITALARES LTDA**CNPJ**

17.472.278/0001-64

Nome Fantasia

GOLDENPLUS

Endereço na Internet**SAC****Endereço Completo**

R DAS ROSEIRAS 50 - CENTRO CEP: 99.740-000

Cidade/UF

BARÃO DE COTEGIPE/RS

Responsável Técnico

JULIANA ANDRIOLLI RIBEIRO

Responsável Legal

MARCELO MAROSTICA

Dados do Cadastro

Cadastro Nº

3.05634-8

Data do Cadastro

21/10/2013

Situação

Ativa

Nº do Processo25351.416158/2013-37**Cadastro**

3 - Saneantes

Atividades / Classes**Armazenar**

- Saneante Domis.

Distribuir

- Saneante Domis.

Expedir

- Saneante Domis.



Voltar



[Handwritten signatures]

DROGARIA E PERFUMARIA MORAES E SILVA LTDA / 44.905.183/0001-70
25351.324051/2022-99 / 7928754
733 - AFE - CONCESSÃO - FARMÁCIAS E DROGARIAS / 4599346222

NELFARMA COMÉRCIO DE PRODUTOS QUÍMICOS LTDA / 70.097.530/0036-05
25351.323837/2022-99 / 7928750
733 - AFE - CONCESSÃO - FARMÁCIAS E DROGARIAS / 4593290225

MAXIPAPA COMERCIAL LTDA / 43.095.097/0001-76
25351.346616/2022-99 / 3116367
740 - AFE - CONCESSÃO - SANITÁRIOS DOMISSANITÁRIOS - DISTRIBUIDORA (SOMENTE MATRIZ) / 4638674224

RESOLUÇÃO-RE Nº 3.085, DE 18 DE SETEMBRO DE 2022

O Coordenador de Autorização de Funcionamento de Empresas, no uso das atribuições que lhe confere o Art. 144, aliado ao art. 203, I, §1º do Regulamento Interno aprovado pela Resolução de Diretoria Colegiada - RDC nº 985, de 10 de dezembro de 2021, resolve:

Art. 1º Alterar a Autorização de Funcionamento das Empresas constantes no anexo desta Resolução.

Art. 2º Esta Resolução entra em vigor na data de sua publicação.

DANIEL MARCOS PEREIRA DOURADO

ANEXO

GCP DISTRIBUIDORA DE PRODUTOS PARA A SAÚDE LTDA / 44.689.326/0001-24
25351.346621/2022-00 / 4049790
7170 - AFE - ALTERAÇÃO - COSMÉTICOS, PERFUMES E PRODUTOS DE HIGIENE - AMPLIAÇÃO OU REDUÇÃO DE ATIVIDADES / 4654542221

BR4 TRANSPORTES DE CARGAS EM GERAL LTDA / 23.246.316/0001-63
25351.406614/2019-01 / 3191441
70798 - AFE - ALTERAÇÃO - MEDICAMENTOS E/OU INSUMOS FARMACÉUTICOS - ENDEREÇO MATRIZ / 4599510220

DROGARIA DANIFLUA LTDA - ME / 09.291.856/0001-38
25351.705629/2014-02 / 7335128
7110 - AFE - ALTERAÇÃO - FARMÁCIAS E DROGARIAS - RAZÃO SOCIAL / 4608032225

DROGARIA TERAPÊUTICA COQUEIRENSE LTDA ME / 04.798.291/0001-66
25351.707933/2013-03 / 7059805
7113 - AFE - ALTERAÇÃO - FARMÁCIAS E DROGARIAS - ENDEREÇO / 4601125221

FARIAS NETO LTDA / 73.583.700/0002-00
25351.038835/2022-05 / 7876659
7110 - AFE - ALTERAÇÃO - FARMÁCIAS E DROGARIAS - RAZÃO SOCIAL / 4572984221

ABC DISTRIBUIDORA DE MEDICAMENTOS LTDA / 12.014.370/0001-67
25351.099572/2019-05 / 3085523
714 - AFE - ALTERAÇÃO - SANITÁRIOS DOMISSANITÁRIOS - ENDEREÇO MATRIZ / 4557463223
25351.099300/2019-05 / 8179066
866 - AFE - ALTERAÇÃO - PRODUTOS PARA SAÚDE - ENDEREÇO / 4557600221

BR4 TRANSPORTES DE CARGAS EM GERAL LTDA / 23.246.316/0001-63
25351.405889/2019-11 / 3088166
714 - AFE - ALTERAÇÃO - SANITÁRIOS DOMISSANITÁRIOS - ENDEREÇO MATRIZ / 4599134228

PFIZER BRASIL LTDA / 61.072.393/0039-06
25351.365067/2015-11 / 8102683
829 - AFE - ALTERAÇÃO - PRODUTOS PARA SAÚDE - RAZÃO SOCIAL / 4525897228

ICL QUÍMICA INDUSTRIA DE MATERIAIS ODONTOLÓGICOS, COMÉRCIO, IMPORTAÇÃO E EXPORTAÇÃO LTDA / 34.741.612/0001-57
25351.096097/2022-11 / 8250310
829 - AFE - ALTERAÇÃO - PRODUTOS PARA SAÚDE - RAZÃO SOCIAL / 4612097220

DROGARIA DISTRITO SAÚDE LTDA / 04.224.951/0001-03
25351.263846/2005-12 / 0423958
7110 - AFE - ALTERAÇÃO - FARMÁCIAS E DROGARIAS - RAZÃO SOCIAL / 4601080224

AC FERREIRA DE AZARA E CIA LTDA / 02.707.685/0001-36
25351.185502/2002-12 / 0212250
7110 - AFE - ALTERAÇÃO - FARMÁCIAS E DROGARIAS - RAZÃO SOCIAL / 4608028227

DROGARIA DISTRITO SAÚDE LTDA / 04.224.951/0001-03
25351.263846/2005-12 / 0423958
7113 - AFE - ALTERAÇÃO - FARMÁCIAS E DROGARIAS - ENDEREÇO / 4601127227

DROGARIA NOVA MULTIPROLAR LTDA / 40.005.459/0001-00
25351.145926/2021-15 / 7836775
7113 - AFE - ALTERAÇÃO - FARMÁCIAS E DROGARIAS - ENDEREÇO / 4601133221

CJ FARMA LTDA / 42.027.206/0001-55
25351.747939/2021-15 / 7823985
7113 - AFE - ALTERAÇÃO - FARMÁCIAS E DROGARIAS - ENDEREÇO / 4571504221

G & T COMÉRCIO DE MEDICAMENTOS LTDA / 46.362.508/0001-30
25351.002515/2022-17 / 7906497
7113 - AFE - ALTERAÇÃO - FARMÁCIAS E DROGARIAS - ENDEREÇO / 4569596222

FARMÁCIA SP LTDA / 09.245.207/0001-09
25351.084048/2014-17 / 7116890
7110 - AFE - ALTERAÇÃO - FARMÁCIAS E DROGARIAS - RAZÃO SOCIAL / 4606812222

ABC DISTRIBUIDORA DE MEDICAMENTOS LTDA / 12.014.370/0001-67
25351.099272/2019-18 / 4008314
751 - AFE - ALTERAÇÃO - COSMÉTICOS, PERFUMES E PRODUTOS DE HIGIENE - ENDEREÇO MATRIZ / 4557753221

S.A.S.S. COMÉRCIO E REPRESENTAÇÃO COMERCIAL EM MERCADORIAS EM GERAL EIRELI / 37.295.252/0001-03
25351.922939/2021-39 / 8238893
866 - AFE - ALTERAÇÃO - PRODUTOS PARA SAÚDE - ENDEREÇO / 4612290224

ABC DISTRIBUIDORA DE MEDICAMENTOS LTDA / 12.014.370/0001-67
25351.099579/2019-19 / 1186031
70798 - AFE - ALTERAÇÃO - MEDICAMENTOS E/OU INSUMOS FARMACÉUTICOS - ENDEREÇO MATRIZ / 4526946222

COMERCIAL CIRÚRGICA RIOCLARENSE LTDA / 67.729.178/0005-72
25351.292085/2018-21 / 8166632
867 - AFE - ALTERAÇÃO - PRODUTOS PARA SAÚDE - AMPLIAÇÃO OU REDUÇÃO DE ATIVIDADES / 4526663221

STONE OKAMONT IMPORTAÇÃO E EXPORTAÇÃO LTDA / 29.255.348/0001-01
25351.580632/2018-22 / 3081825
714 - AFE - ALTERAÇÃO - SANITÁRIOS DOMISSANITÁRIOS - ENDEREÇO MATRIZ / 4599189220

MC EQUIPAMENTOS HOSPITALARES E SERVIÇOS LTDA - ME / 11.738.593/0001-04
25351.250697/2022-22 /
866 - AFE - ALTERAÇÃO - PRODUTOS PARA SAÚDE - ENDEREÇO / 4526551228

LHT LOGÍSTICA S.A / 24.303.324/0001-67
25351.600394/2019-24 / 1195474
70792 - AFE - ALTERAÇÃO - MEDICAMENTOS E/OU INSUMOS FARMACÉUTICOS - AMPLIAÇÃO DE ATIVIDADES / 4599179221

C. M. CIRÚRGICA INDUSTRIA E COMÉRCIO LTDA - EPP / 03.161.745/0001-20
25351.325329/2006-25 / 8032574
866 - AFE - ALTERAÇÃO - PRODUTOS PARA SAÚDE - ENDEREÇO / 4526530221
25351.325329/2006-25 / 8032574
867 - AFE - ALTERAÇÃO - PRODUTOS PARA SAÚDE - AMPLIAÇÃO OU REDUÇÃO DE ATIVIDADES / 4526038229
25351.325329/2006-25 / 8032574
867 - AFE - ALTERAÇÃO - PRODUTOS PARA SAÚDE - AMPLIAÇÃO OU REDUÇÃO DE ATIVIDADES / 4526039225

VOLLENZ EQUIPAMENTOS MÉDICOS LTDA - ME / 21.003.346/0001-13
25351.081431/2016-31 / 8137349
867 - AFE - ALTERAÇÃO - PRODUTOS PARA SAÚDE - AMPLIAÇÃO OU REDUÇÃO DE ATIVIDADES / 4526003221

ALMEIDA PINTO MEDICAMENTOS LTDA / 07.920.661/0001-00
25351.210963/2002-31 / 0094217
7113 - AFE - ALTERAÇÃO - FARMÁCIAS E DROGARIAS - ENDEREÇO / 4567044227

MCK COMERCIAL LTDA / 27.129.890/0001-92
25351.257940/2022-33 / 8253637
867 - AFE - ALTERAÇÃO - PRODUTOS PARA SAÚDE - AMPLIAÇÃO OU REDUÇÃO DE ATIVIDADES / 4599183229

MEDIVISION COMÉRCIO DE EQUIPAMENTOS MÉDICO-HOSPITALARES LTDA / 04.065.712/0001-08
25351.449905/2015-35 / 8124593
829 - AFE - ALTERAÇÃO - PRODUTOS PARA SAÚDE - RAZÃO SOCIAL / 4519475228

GOLDENPLUS COMÉRCIO DE MEDICAMENTOS E PRODUTOS HOSPITALARES LTDA / 17.472.278/0001-64
25351.416239/2013-37 / 8096300
866 - AFE - ALTERAÇÃO - PRODUTOS PARA SAÚDE - ENDEREÇO / 4526393223

SINAPSE CIRÚRGICA COMÉRCIO DE ARTIGOS MÉDICOS LTDA / 25.256.958/0001-80
25351.281551/2018-42 / 8166433
867 - AFE - ALTERAÇÃO - PRODUTOS PARA SAÚDE - AMPLIAÇÃO OU REDUÇÃO DE ATIVIDADES / 4598833220

FARMÁCIA HOMEOPÁTICA DA CASA LTDA / 34.140.347/0001-79
25351.383076/2021-43 / 7840353
7111 - AFE - ALTERAÇÃO - FARMÁCIAS E DROGARIAS - AMPLIAÇÃO DE ATIVIDADES / 4569645224

MAXIPAPA COMERCIAL LTDA / 43.095.097/0001-76
25351.346622/2022-46 / 4049301
710 - AFE - ALTERAÇÃO - COSMÉTICOS, PERFUMES E PRODUTOS DE HIGIENE - AMPLIAÇÃO OU REDUÇÃO DE ATIVIDADES / 4683429224

RAIJOLO SERVIÇOS LOGÍSTICOS LTDA / 18.320.619/0001-49
25351.247489/2022-46 / 8253708
867 - AFE - ALTERAÇÃO - PRODUTOS PARA SAÚDE - AMPLIAÇÃO OU REDUÇÃO DE ATIVIDADES / 4519164222
25351.247489/2022-46 / 8253708
867 - AFE - ALTERAÇÃO - PRODUTOS PARA SAÚDE - AMPLIAÇÃO OU REDUÇÃO DE ATIVIDADES / 4519308224

LIFELAIAM COMERCIAL DE INSTRUMENTOS MÉDICOS LTDA / 28.075.490/0001-04
25351.649966/2017-47 / 8159248
867 - AFE - ALTERAÇÃO - PRODUTOS PARA SAÚDE - AMPLIAÇÃO OU REDUÇÃO DE ATIVIDADES / 4599193224

PFIZER BRASIL LTDA / 61.072.393/0001-33
25351.208760/2010-48 / 8064739
829 - AFE - ALTERAÇÃO - PRODUTOS PARA SAÚDE - RAZÃO SOCIAL / 4526612227

CIA LATINO AMERICANA DE MEDICAMENTOS / 84.583.481/0509-48
25351.637450/2017-50 / 7566606
7113 - AFE - ALTERAÇÃO - FARMÁCIAS E DROGARIAS - ENDEREÇO / 4601137224

ODONTOSERV HOSPITALAR LTDA / 05.960.087/0001-62
25351.663193/2014-51 / 8112890
867 - AFE - ALTERAÇÃO - PRODUTOS PARA SAÚDE - AMPLIAÇÃO OU REDUÇÃO DE ATIVIDADES / 4519290228

IMEDIATA DISTRIBUIDORA DE PRODUTOS PARA A SAÚDE LTDA / 36.590.911/0001-63
25351.935083/2020-52 / 8708161
829 - AFE - ALTERAÇÃO - PRODUTOS PARA SAÚDE - RAZÃO SOCIAL / 4598926228

kelp mod comercio de produtos e serviços hospitalares ltda me / 03.985.711/0001-50
25351.226350/2016-52 / 8139583
867 - AFE - ALTERAÇÃO - PRODUTOS PARA SAÚDE - AMPLIAÇÃO OU REDUÇÃO DE ATIVIDADES / 4525885220
25351.226350/2016-52 / 8139583
867 - AFE - ALTERAÇÃO - PRODUTOS PARA SAÚDE - AMPLIAÇÃO OU REDUÇÃO DE ATIVIDADES / 4527010221

SHIMAR MEDICAL GROUP IMPORTAÇÃO E EXPORTAÇÃO LTDA / 44.665.875/0001-88
25351.158570/2022-52 / 8252541
867 - AFE - ALTERAÇÃO - PRODUTOS PARA SAÚDE - AMPLIAÇÃO OU REDUÇÃO DE ATIVIDADES / 4526139220

FARMÁCIA CAMARA EIRELI / 02.307.853/0002-87
25351.998882/2016-53 / 7448851
7110 - AFE - ALTERAÇÃO - FARMÁCIAS E DROGARIAS - RAZÃO SOCIAL / 4572674224

VERTIHX IMPORTAÇÃO E COMÉRCIO DE PRODUTOS MÉDICOS E HOSPITALARES LTDA / 41.125.398/0001-17
25351.823940/2021-53 / 8229337
866 - AFE - ALTERAÇÃO - PRODUTOS PARA SAÚDE - ENDEREÇO / 4599415227



[Assinatura]

RESOLUÇÃO-RE Nº 3.021, DE 14 DE SETEMBRO DE 2022

O Coordenador de Autorização de Funcionamento de Empresas, no uso das atribuições que lhe confere o Art. 144, alínea a) do art. 203, I, §1º do Regimento Interno aprovado pela Resolução da Diretoria Colegiada - RDC nº 585, de 10 de dezembro de 2021, resolve:

Art. 1º Indeferir o Pedido de Autorização Especial para Empresas de Medicamentos e Insumos Farmacêuticos, constantes no anexo desta Resolução, de acordo com a Portaria nº 344 de 12 de maio de 1998 e suas atualizações, observando-se as proibições e restrições estabelecidas.

Art. 2º Esta Resolução entra em vigor na data de sua publicação.

DANIEL MARCOS PEREIRA DOURADO

ANEXO

MICHELIE COLETO FARINHA ME / 14.547.844/0001-61
25351.240847/2022-90 /
705 - AE - CONCESSÃO - FARMÁCIA DE MANIPULAÇÃO / 4484545226
MOTIVO DO INDEFERIMENTO:
Não apresentação da declaração assinada do Anexo II da RDC nº 275/2019, contrariando o art. 11 da RDC nº 275/2019.

RESOLUÇÃO-RE Nº 3.022, DE 14 DE SETEMBRO DE 2022

O Coordenador de Autorização de Funcionamento de Empresas, no uso das atribuições que lhe confere o Art. 144, alínea a) do art. 203, I, §1º do Regimento Interno aprovado pela Resolução da Diretoria Colegiada - RDC nº 585, de 10 de dezembro de 2021, resolve:

Art. 1º Indeferir o Pedido de Alteração de Autorização Especial para Empresas de Medicamentos e de Insumos Farmacêuticos, constantes no anexo desta Resolução.

Art. 2º Esta Resolução entra em vigor na data de sua publicação.

DANIEL MARCOS PEREIRA DOURADO

ANEXO

BOFICA BELLADONNA LTDA. / 62.060.686/0001-63
25351.222445/2014-01 / 1106256
7024 - AE - ALTERAÇÃO - FARMÁCIA DE MANIPULAÇÃO - RAZÃO SOCIAL / 1989318193
MOTIVO DO INDEFERIMENTO:
Não apresentação da declaração assinada do Anexo I da RDC nº 275/2019, contrariando o art. 11 da RDC nº 275/2019. Adicionalmente, a empresa encontra-se com situação cadastral baseada junto à Receita Federal do Brasil - RFB.

URGENCIA HOSPITAL CRUZ DISTRIBUIDORA DE MEDICAMENTOS E MATERIAL CIRURGICO - LTDA / 37.799.464/0001-10
25351.409935/2022-04 / 1273615
70804 - AE - ALTERAÇÃO - ENDEREÇO / 4545733221
MOTIVO DO INDEFERIMENTO:
O documento apresentado, emitido pela autoridade sanitária local competente, não atesta o cumprimento dos requisitos técnicos para as atividades e classes pleiteadas, conforme disposto no artigo 15 e artigo 18 da RDC nº 16/2014. A licença não atesta a capacidade da empresa para executar a atividade de relacionada a substâncias sujeitas ao controle especial.

L. DE O. N. COLOMBO FARMÁCIA / 14.823.753/0001-03
25351.692108/2014-70 / 1128462
7024 - AE - ALTERAÇÃO - FARMÁCIA DE MANIPULAÇÃO - RAZÃO SOCIAL / 4592859222
MOTIVO DO INDEFERIMENTO:
Não apresentação da declaração assinada do Anexo II da RDC nº 275/2019, contrariando o art. 11 da RDC nº 275/2019.

Alquimia Farmácia Manipulação LTDA ME / 14.326.732/0001-80
25351.672122/2013-76 / 1114524
7027 - AE - ALTERAÇÃO - FARMÁCIA DE MANIPULAÇÃO - ENDEREÇO / 4591320220
MOTIVO DO INDEFERIMENTO:
Não apresentação da declaração assinada dos Anexos I e II da RDC nº 275/2019, contrariando o art. 11 da RDC nº 275/2019.

HORMOSIL FARMÁCIA DE MANIPULAÇÃO E TREINAMENTO PROFISSIONAL LTDA / 32.775.810/0001-05
25351.302734/2022-95 / 1274777
7024 - AE - ALTERAÇÃO - FARMÁCIA DE MANIPULAÇÃO - RAZÃO SOCIAL / 4592861224
MOTIVO DO INDEFERIMENTO:
Fenda de objeto do pedido, considerando que a alteração foi concedida por meio do expediente nº 4592857/22-6.

RESOLUÇÃO-RE Nº 3.023, DE 14 DE SETEMBRO DE 2022

O Coordenador de Autorização de Funcionamento de Empresas, no uso das atribuições que lhe confere o Art. 144, alínea a) do art. 203, I, §1º do Regimento Interno aprovado pela Resolução da Diretoria Colegiada - RDC nº 585, de 10 de dezembro de 2021, resolve:

Art. 1º Cancelar as Autorizações de Funcionamento de Empresas constantes no anexo desta Resolução.

Art. 2º Esta resolução entra em vigor na data de sua publicação.

DANIEL MARCOS PEREIRA DOURADO

ANEXO

BACABAL TRANSPORTES E SERVIÇOS LTDA / 00.939.163/0001-34
25351.357377/2005-00 / 2042216
70574 - AFE - Cancelamento de Ofício de autorização de funcionamento de empresas / 2480701220
MOTIVO DO CANCELAMENTO:
Ofício SES-EXP-2021/51937 emitido pela Secretaria de Saúde Estadual de São Paulo, o não cumprimento da Notificação de Exigência nº 2480734/22-6.

MORENO E GOMES LTDA / 21.629.506/0001-34
25351.789999/2010-01 / 2057925
70574 - AFE - Cancelamento de Ofício de autorização de funcionamento de empresas / 1263488223
MOTIVO DO CANCELAMENTO:
Ofício SES/SURV5-SVS-DVIMC nº 123/2022, emitido pela Vigilância Sanitária Estadual de Minas Gerais, e não cumprimento da Notificação de Exigência nº 126416/22-7.

GEENE PRODUTOS DE LIMPEZA LTDA / 12.812.579/0001-76
25351.222751/2011-06 / 3047759
70574 - AFE - Cancelamento de Ofício de autorização de funcionamento de empresas / 2619233221
MOTIVO DO CANCELAMENTO:
Ofício SES-EXP-2022/77394, emitido pela Secretaria de Saúde do Estado de São Paulo, e não cumprimento da Notificação de Exigência nº 2619296/22-9.

BACABAL TRANSPORTES E SERVIÇOS LTDA / 00.939.163/0001-34
25351.260369/2006-14 / 8033642

70574 - AFE - Cancelamento de Ofício de autorização de funcionamento de empresas / 2481154228
MOTIVO DO CANCELAMENTO:
Ofício SES-EXP-2021/51937, emitido pela Secretaria de Saúde Estadual de São Paulo, e não cumprimento da Notificação de Exigência nº 2481184/22-0.

MK PERFIL INDUSTRIAL LTDA - ME / 09.005.332/0001-62
25351.038419/2014-34 / 6101992
70574 - AFE - Cancelamento de Ofício de autorização de funcionamento de empresas / 2673642226
MOTIVO DO CANCELAMENTO:
Ofício nº 17823/2022 da Secretaria de Estado de Saúde de Goiás e não cumprimento da Notificação de Exigência nº 2673693/22-4.

Beszi Comercial LTDA ME / 15.086.174/0001-95
25351.711717/2012-36 / 1232784
70787 - AFE - Cancelamento de Ofício de Autorização Especial / 2673642225
25351.711731/2012-41 / 1094576
70574 - AFE - Cancelamento de Ofício de autorização de funcionamento de empresas / 2673643228
MOTIVO DO CANCELAMENTO:
Ofício nº 17823/2022 da Secretaria de Estado de Saúde de Goiás e não cumprimento da Notificação de Exigência nº 2673646/22-2.

LDGA COMERCIO ELETRONICO DE EQUIPAMENTOS MEDICOS LTDA / 27.767.709/0001-73
25351.371625/2020-56 / 8211281
70574 - AFE - Cancelamento de Ofício de autorização de funcionamento de empresas / 2540732721
MOTIVO DO CANCELAMENTO:
Não atualização dos dados cadastrais, contrariando a RDC nº 16/2014, e não cumprimento da notificação de exigência nº 2540717/22-1.

BACABAL TRANSPORTES E SERVIÇOS LTDA / 00.939.163/0001-34
25351.208064/2016-79 / 1158978
70574 - AFE - Cancelamento de Ofício de autorização de funcionamento de empresas / 2480744223
MOTIVO DO CANCELAMENTO:
Ofício SES-EXP-2021/51937, emitido pela Secretaria de Saúde Estadual de São Paulo, e não cumprimento da Notificação de Exigência nº 2480754/22-1.

ATUAL MÔNIES HOSPITALARES LTDA / 13.067.362/0001-41
25351.380677/2012-80 / 8087192
70574 - AFE - Cancelamento de Ofício de autorização de funcionamento de empresas / 2673292221
MOTIVO DO CANCELAMENTO:
Ofício nº 17823/2022 da Secretaria de Estado de Saúde de Goiás e não cumprimento da Notificação de Exigência nº 2673322/22-6.

INALAMED HOSPITALAR EIRELI / 23.478.737/0001-10
25351.308539/2018-92 / 8167183
70574 - AFE - Cancelamento de Ofício de autorização de funcionamento de empresas / 2673292224
MOTIVO DO CANCELAMENTO:
Ofício nº 17823/2022 da Secretaria de Estado de Saúde de Goiás e não cumprimento da Notificação de Exigência nº 2673260/22-7.

Beszi Comercial LTDA ME / 15.086.174/0001-95
25351.711659/2012-92 / 8091685
70574 - AFE - Cancelamento de Ofício de autorização de funcionamento de empresas / 2673628224
MOTIVO DO CANCELAMENTO:
Ofício nº 17823/2022 da Secretaria de Estado de Saúde de Goiás e não cumprimento da Notificação de Exigência nº 2673629/22-2.

BACABAL TRANSPORTES E SERVIÇOS LTDA / 00.939.163/0001-34
25351.727638/2010-97 / 3045758
70574 - AFE - Cancelamento de Ofício de autorização de funcionamento de empresas / 2480791225
MOTIVO DO CANCELAMENTO:
Ofício SES-EXP-2021/51937, emitido pela Secretaria de Saúde Estadual de São Paulo, e não cumprimento da Notificação de Exigência nº 2481139/22-4.

RESOLUÇÃO-RE Nº 3.024, DE 14 DE SETEMBRO DE 2022

O Coordenador de Autorização de Funcionamento de Empresas, no uso das atribuições que lhe confere o Art. 144, alínea a) do art. 203, I, §1º do Regimento Interno aprovado pela Resolução da Diretoria Colegiada - RDC nº 585, de 10 de dezembro de 2021, resolve:

Art. 1º Tomar insubsistente a Concessão de Autorização de Funcionamento para a Empresa, abaixo citada, publicada na Resolução nº 1.977 de 15 de junho de 2022, no Diário Oficial da União nº 114 de 20 de junho de 2022, Seção 1 págs. 151 e 152.

Art. 2º Esta Resolução entra em vigor na data de sua publicação.

DANIEL MARCOS PEREIRA DOURADO

ANEXO

R&R FARMA LTDA / 41.847.483/0001-41
25351.835353/2021-15 / 7908621
70152 - AFE/AE - RECURSO ADMINISTRATIVO - FARMÁCIAS E DROGARIAS / 3272721

RESOLUÇÃO-RE Nº 3.025, DE 14 DE SETEMBRO DE 2022

O Coordenador de Autorização de Funcionamento de Empresas, no uso das atribuições que lhe confere o Art. 144, alínea a) do art. 203, I, §1º do Regimento Interno aprovado pela Resolução da Diretoria Colegiada - RDC nº 585, de 10 de dezembro de 2021, resolve:

Art. 1º Conceder Autorização de Funcionamento para Empresas constantes no anexo desta Resolução.

Art. 2º Esta Resolução entra em vigor na data de sua publicação.

DANIEL MARCOS PEREIRA DOURADO

ANEXO

OLIVEIRA & AMARAL LTDA / 46.497.443/0001-30
25351.323751/2022-00 / 7928408
733 - AFE - CONCESSÃO - FARMÁCIAS E DROGARIAS / 4593063225
I. P. DOS SANTOS FARMÁCIA / 46.988.114/0001-92
25351.324010/2022-01 / 7928209
733 - AFE - CONCESSÃO - FARMÁCIAS E DROGARIAS / 4593822223

CUNHA RODRIGUES LTDA / 47.323.311/0001-44
25351.323994/2022-02 / 7928085
733 - AFE - CONCESSÃO - FARMÁCIAS E DROGARIAS / 4593774225

Documentos assinados digitalmente por DANIEL MARCOS PEREIRA DOURADO
Assinatura de Daniel Marcos Pereira Dourado



HM COMERCIO DE COSMÉTICOS E LOGÍSTICA EIRELI / 34.385.206/0001-07
25351.339571/2022-04 / 4049269
723 - AFE - CONCESSÃO - COSMÉTICOS, PERFUMES E PRODUTOS DE HIGIENE DISTRIBUIDORA (SOMENTE MATRIZ) / 4625589223

LIVIA BEZERRA ROCHA FARMACIA / 45.726.222/0001-24
25351.324099/2022-05 / 7928507
733 - AFE - CONCESSÃO - FARMÁCIAS E DROGARIAS / 4594090224

FARMÁCIA NOVA TANGARÁ LTDA / 45.141.505/0001-04
25351.323747/2022-06 / 7928303
733 - AFE - CONCESSÃO - FARMÁCIAS E DROGARIAS / 4593021224

CIA LATINO AMERICANA DE MEDICAMENTOS / 84.683.481/0659-70
25351.323666/2022-06 / 7928788
733 - AFE - CONCESSÃO - FARMÁCIAS E DROGARIAS / 4592561225

Profusão Farma Drogaria Ltda / 44.099.131/0001-43
25351.323881/2022-07 / 7927936
733 - AFE - CONCESSÃO - FARMÁCIAS E DROGARIAS / 4593420227

GL DISTRIBUIDORA DE PRODUTOS PARA SAÚDE EIRELI / 19.061.976/0001-00
25351.339758/2022-08 / 8255520
861 - AFE - CONCESSÃO - PRODUTO PARA SAÚDE - FABRICANTE / 4625789222

VALADARES DROGARIA LTDA / 47.120.908/0001-00
25351.323754/2022-08 / 7928379
733 - AFE - CONCESSÃO - FARMÁCIAS E DROGARIAS / 4593042222

GSB GROUP MULTIMODAL LTDA / 28.971.228/0001-48
25351.166777/2022-08 / 8255408
862 - AFE - CONCESSÃO - PRODUTOS PARA SAÚDE - TRANSPORTADORA / 4380893227

J F DOS SANTOS FARMACIA LTDA / 47.400.095/0001-07
25351.323899/2022-09 / 7928075
733 - AFE - CONCESSÃO - FARMÁCIAS E DROGARIAS / 4593474226

DROGARIA FINAMOR E MAU LTDA / 46.348.721/0001-98
25351.324001/2022-10 / 7928135
733 - AFE - CONCESSÃO - FARMÁCIAS E DROGARIAS / 4593795228

Wanice Lemos Valério / 46.549.407/0001-45
25351.323897/2022-10 / 7928061
733 - AFE - CONCESSÃO - FARMÁCIAS E DROGARIAS / 4593468221

DROGARIA SUFARMA LTDA / 46.634.359/0001-11
25351.323888/2022-11 / 7927998
733 - AFE - CONCESSÃO - FARMÁCIAS E DROGARIAS / 4593441220

ORTHO SOUSA LTDA / 43.099.792/0001-06
25351.284411/2022-11 / 8255396
856 - AFE - CONCESSÃO - PRODUTOS PARA SAÚDE - DISTRIBUIDORA / 4526162221

MARILZA & MARICELI FARMACIA LTDA / 46.465.345/0001-11
25351.373750/2022-11 / 7928334
733 - AFE - CONCESSÃO - FARMÁCIAS E DROGARIAS / 4593030229

LUCIANO RODRIGUES DE OLIVEIRA / 46.095.096/0001-10
25351.338052/2022-11 / 1280081
701 - AFE - CONCESSÃO - MEDICAMENTOS E INSUMOS FARMACÉUTICOS - TRANSPORTADORA (SOMENTE MATRIZ) / 4622913224

S B LOPES DROGARIA LTDA / 47.199.170/0001-00
25351.323895/2022-12 / 7928058
733 - AFE - CONCESSÃO - FARMÁCIAS E DROGARIAS / 4593462727

MEDEXO BRASIL DISTRIBUIDORA DE MEDICAMENTOS E PRODUTOS HOSPITALARES LTDA / 42.221.067/0001-04
25351.339058/2022-13 / 8255473
856 - AFE - CONCESSÃO - PRODUTOS PARA SAÚDE - DISTRIBUIDORA / 4675032229

S C S MOREIRA COMERCIO DE MEDICAMENTOS / 47.289.825/0001-31
25351.323768/2022-13 / 7928439
733 - AFE - CONCESSÃO - FARMÁCIAS E DROGARIAS / 4593085226

AV LOGÍSTICA EXPRESS LTDA / 30.754.601/0001-50
25351.224107/2022-14 / 8255351
862 - AFE - CONCESSÃO - PRODUTOS PARA SAÚDE - TRANSPORTADORA / 4667346228

HORIZON SOLUÇÕES MEDICAS HOSPITALARES LTDA / 39.702.583/0002-68
25351.338978/2022-14 / 8255460
856 - AFE - CONCESSÃO - PRODUTOS PARA SAÚDE - DISTRIBUIDORA / 4624951221

DIASYSTEM COMERCIO DE PRODUTOS DE HIGIENE E LIMPEZA LTDA / 32.734.646/0001-99
25351.339192/2022-14 / 4049255
723 - AFE - CONCESSÃO - COSMÉTICOS, PERFUMES E PRODUTOS DE HIGIENE - DISTRIBUIDORA (SOMENTE MATRIZ) / 4625177227

DROGARIA RESENDE LTDA / 47.106.097/0001-52
25351.323946/2022-14 / 7927876
733 - AFE - CONCESSÃO - FARMÁCIAS E DROGARIAS / 4593633221

BEMOL S/A / 04.565.289/0101-00
25351.324097/2022-16 / 7928487
733 - AFE - CONCESSÃO - FARMÁCIAS E DROGARIAS / 4594084223

LUCIANO RODRIGUES DE OLIVEIRA / 46.095.096/0001-10
25351.338047/2022-16 / 8255456
862 - AFE - CONCESSÃO - PRODUTOS PARA SAÚDE - TRANSPORTADORA / 4622886227

ANA CARINA RIBEIRO FREIRE 07366918121 / 44.204.562/0001-22
25351.336057/2022-17 / 3126280
712 - AFE - CONCESSÃO - SANFANTES - INDÚSTRIA (SOMENTE MATRIZ) / 4619350222

FARMED LTDA / 46.250.473/0001-48
25351.323944/2022-17 / 7927859
733 - AFE - CONCESSÃO - FARMÁCIAS E DROGARIAS / 4593627227

SARINOMED DISTRIBUIDORA DE MEDICAMENTOS E MATERIAS HOSPITALARES LTDA / 43.994.905/0001-37
25351.307293/2022-18 / 1279973

702 - AFE - CONCESSÃO - MEDICAMENTOS E INSUMOS FARMACÉUTICOS - DISTRIBUIDORA (SOMENTE MATRIZ) / 4564109227

M2J SERVIÇOS DE ENTREGAS E LOGÍSTICA LTDA / 13.452.898/0001-80
25351.346272/2022-18 / 1780086
701 - AFE - CONCESSÃO - MEDICAMENTOS E INSUMOS FARMACÉUTICOS - TRANSPORTADORA (SOMENTE MATRIZ) / 4638197221

F MARINHO TRANSPORTES EIRELI / 32.202.884/0001-53
25351.337082/2022-18 / 3116305
737 - AFE - CONCESSÃO - SANEANTES DOMISSANITÁRIOS - TRANSPORTADORA (SOMENTE MATRIZ) / 4620450222

G R FARMACIA LTDA / 46.964.484/0001-78
25351.323752/2022-19 / 7928351
733 - AFE - CONCESSÃO - FARMÁCIAS E DROGARIAS / 4593036228

BRAVI INDUSTRIA E COMÉRCIO DE PRODUTOS ODONTOLÓGICOS S.A. / 17.106.938/0002-74
25351.340177/2022-19 / 8255547
861 - AFE - CONCESSÃO - PRODUTO PARA SAÚDE - FABRICANTE / 4626232221

M&M INDUSTRIA E COMERCIO DE REBEDOIRO LTDA / 22.919.390/0001-30
25351.343788/2022-19 / 4049286
721 - AFE - CONCESSÃO - COSMÉTICOS, PERFUMES E PRODUTOS PARA HIGIENE INDÚSTRIA (SOMENTE MATRIZ) / 4632981222

sw farma II comercio de produtos farmaceuticos ltda / 45.970.219/0001-51
25351.324095/2022-19 / 7928473
733 - AFE - CONCESSÃO - FARMÁCIAS E DROGARIAS / 4594078229

MJ TRANSPORTES RODVIARIOS EIRELI / 30.187.943/0001-36
25351.346143/2022-20 / 1280052
701 - AFE - CONCESSÃO - MEDICAMENTOS E INSUMOS FARMACÉUTICOS - TRANSPORTADORA (SOMENTE MATRIZ) / 4638005225

J P FERREIRA COMERCIO DE MEDICAMENTOS / 47.130.995/0001-79
25351.374093/2022-20 / 7928460
733 - AFE - CONCESSÃO - FARMÁCIAS E DROGARIAS / 4594075224

FARMACIA MELO E LIMA LTDA / 47.118.857/0001-74
25351.323886/2022-21 / 7927971
733 - AFE - CONCESSÃO - FARMÁCIAS E DROGARIAS / 4593435225

GM COMERCIAL HOSPITALAR LTDA / 45.216.228/0001-51
25351.323944/2022-21 / 3116336
740 - AFE - CONCESSÃO - SANEANTES DOMISSANITÁRIOS - DISTRIBUIDORA (SOMENTE MATRIZ) / 4606637226

RAYANE MARTINS DE FREITAS / 46.091.762/0001-41
25351.323759/2022-22 / 7928396
733 - AFE - CONCESSÃO - FARMÁCIAS E DROGARIAS / 4593057221

DRUGSTORE DROGARIA GUERRA E GARCIA LTDA / 46.969.023/0001-00
25351.324008/2022-23 / 7928183
733 - AFE - CONCESSÃO - FARMÁCIAS E DROGARIAS / 4593816224

FARMACIA MAIS BARATO BARRIA LTDA / 47.188.754/0001-80
25351.323893/2022-23 / 7928031
733 - AFE - CONCESSÃO - FARMÁCIAS E DROGARIAS / 4593456228

DIMED S/A DISTRIBUIDORA DE MEDICAMENTOS / 92.665.611/0614-78
25351.323766/2022-24 / 7928425
733 - AFE - CONCESSÃO - FARMÁCIAS E DROGARIAS / 4593079221

DROGARIA QUITANDA LTDA / 47.420.752/0001-75
25351.323999/2022-27 / 7928118
733 - AFE - CONCESSÃO - FARMÁCIAS E DROGARIAS / 4593789223

SOIVF COMERCIO E DISTRIBUICAO LTDA / 45.438.636/0001-58
25351.332394/2022-27 / 8255382
860 - AFE - CONCESSÃO - PRODUTOS PARA SAÚDE - VAREJISTA / 4613342224

M H PRODUTOS FARMACEUTICOS LTDA / 32.806.884/0002-43
25351.323942/2022-28 / 7927814
733 - AFE - CONCESSÃO - FARMÁCIAS E DROGARIAS / 4593621228

ACTION DISTRIBUIDORA DE PRODUTOS ORTOPEDICOS LTDA / 31.530.167/0001-98
25351.343775/2022-31 / 3116340
740 - AFE - CONCESSÃO - SANEANTES DOMISSANITÁRIOS - DISTRIBUIDORA (SOMENTE MATRIZ) / 4632967220

D A L COMERCIO LTDA / 05.325.467/0019-54
25351.324091/2022-31 / 7928257
733 - AFE - CONCESSÃO - FARMÁCIAS E DROGARIAS / 4594068221

BHFIDS PRODUTOS MEDICOS LTDA / 34.354.953/0001-70
25351.342757/2022-32 / 8255564
856 - AFE - CONCESSÃO - PRODUTOS PARA SAÚDE - DISTRIBUIDORA / 4631839228

QUANTITATIVA FARMACIA DE MANIPULACAO LTDA / 37.189.762/0007-83
25351.323884/2022-32 / 7927953
733 - AFE - CONCESSÃO - FARMÁCIAS E DROGARIAS / 4593429221

LIDER COMERCIO E INDUSTRIA LTDA / 05.054.673/0056-22
25351.373891/2022-34 / 7928013
733 - AFE - CONCESSÃO - FARMÁCIAS E DROGARIAS / 4593450229

EXPRESSO JARAGUA TRANSPORTES LTDA / 41.310.609/0001-44
25351.332297/2022-34 / 4049241
728 - AFE - CONCESSÃO - COSMÉTICOS, PERFUMES E PRODUTOS DE HIGIENE - TRANSPORTADORA (SOMENTE MATRIZ) / 4612222229

Vi-farma medicamentos e perfumaria / 12.548.915/0001-15
25351.324006/2022-34 / 7928166
733 - AFE - CONCESSÃO - FARMÁCIAS E DROGARIAS / 4593810225

ENDOPREMIUM DISTRIBUIDORA E REPRESENTACAO DE IMPLANTES ORTOPEDICOS LTDA / 44.614.116/0001-96
25351.339134/2022-35 / 8255491
856 - AFE - CONCESSÃO - PRODUTOS PARA SAÚDE - DISTRIBUIDORA / 4625395221

ESPA IMPORTACAO E COMERCIO LTDA / 61.327.045/0004-02
25351.338076/2022-35 / 3116276
735 - AFE - CONCESSÃO - SANEANTES DOMISSANITÁRIOS - IMPORTADORA (SOMENTE MATRIZ) / 4619373222



Handwritten signatures and stamps at the bottom right of the page.

DROGARIA BOM PREÇO LTDA / 25.286.133/0018-45
25351.324013/2022-36 / 7928212
733 - AFE - CONCESSÃO - FARMÁCIAS E DROGARIAS / 4593831228

EDIANE BEZ FONTANA PERDONA / 06.354.181/0001-30
25351.336100/2022-36 / 4049195
723 - AFE - CONCESSÃO - COSMÉTICOS, PERFUMES E PRODUTOS DE HIGIENE - DISTRIBUIDORA (SOMENTE MATRIZ) / 4619404225

ARL LEAL E RODRIGUES LTDA / 33.961.610/0001-00
25351.336083/2022-37 / 8255334
856 - AFE - CONCESSÃO - PRODUTOS PARA SAÚDE - DISTRIBUIDORA / 4619382221

JAEGER & SOUZA COMERCIO ATACADISTA LTDA / 11.323.361/0001-73
25351.339510/2022-39 / 3116319
740 - AFE - CONCESSÃO - SANEANTES DOMISSANITÁRIOS - DISTRIBUIDORA (SOMENTE MATRIZ) / 4625523222

SANTOS B. DIAS LTDA / 45.349.492/0001-63
25351.323940/2022-39 / 7927785
733 - AFE - CONCESSÃO - FARMÁCIAS E DROGARIAS / 4593615223

DM COMERCIO DE PRODUTOS PARA SAÚDE EIRELI / 32.523.687/0001-36
25351.329981/2022-39 / 1279991
702 - AFE - CONCESSÃO - MEDICAMENTOS E INSUMOS FARMACÊUTICOS - DISTRIBUIDORA (SOMENTE MATRIZ) / 4606677228

CALLMED MATERIAL HOSPITALAR F ORTOPÉDICO LTDA / 40.520.283/0001-46
25351.339780/2022-40 / 8255533
860 - AFE - CONCESSÃO - PRODUTOS PARA SAÚDE - VAREJISTA / 4625812224

DROGARIA SAC PAULO S.A. / 61.412.110/1147-51
25351.323949/2022-40 / 7927893
733 - AFE - CONCESSÃO - FARMÁCIAS E DROGARIAS / 4593647221

ARAÚJO GONÇALVES DROGARIA LTDA / 28.475.978/0003-03
25351.323748/2022-42 / 7928317
733 - AFE - CONCESSÃO - FARMÁCIAS E DROGARIAS / 4593024224

NOVA EXPRESS ENCOMENDAS LTDA / 74.426.370/0001-21
25351.342963/2022-42 / 1280161
701 - AFE - CONCESSÃO - MEDICAMENTOS E INSUMOS FARMACÊUTICOS - TRANSPORTADORA (SOMENTE MATRIZ) / 4632067229

Ahc equipamentos hospitalares ltda / 40.014.623/0002-20
25351.339237/2022-42 / 8255487
856 - AFE - CONCESSÃO - PRODUTOS PARA SAÚDE - DISTRIBUIDORA / 4625232228

DROGARIA NOSSA SENHORA APARECIDA RIO PRETO LTDA / 43.007.326/0001-53
25351.323755/2022-44 / 7928382
733 - AFE - CONCESSÃO - FARMÁCIAS E DROGARIAS / 4593045227

H N MEDICAMENTOS LTDA / 37.837.026/0001-07
25351.324004/2022-45 / 7928149
733 - AFE - CONCESSÃO - FARMÁCIAS E DROGARIAS / 4593044221

ALEXANDRE NOGUEIRA DE CARVALHO BRITO 03261519540 / 45.901.554/0001-06
25351.337633/2022-46 / 8255442
860 - AFE - CONCESSÃO - PRODUTOS PARA SAÚDE - VAREJISTA / 4621860224

V DE C VIEIRA CENTER FARMA ME / 46.095.814/0001-58
25351.323762/2022-46 / 7928411
733 - AFE - CONCESSÃO - FARMÁCIAS E DROGARIAS / 4593066220

F MARINHO TRANSPORTES EIRELI / 32.202.884/0001-53
25351.336081/2022-48 / 4049181
728 - AFE - CONCESSÃO - COSMÉTICOS, PERFUMES E PRODUTOS DE HIGIENE - TRANSPORTADORA (SOMENTE MATRIZ) / 4619380229

BRINGER DO BRASIL AGENCIAMENTO DE CARGAS NACIONAIS E INTERNACIONAIS LTDA / 94.001.641/0008-80
25351.339646/2022-49 / 8255516
862 - AFE - CONCESSÃO - PRODUTOS PARA SAÚDE - TRANSPORTADORA / 4625668221

CIMED & CO S.A. / 16.619.378/0003-13
25351.343161/2022-50 / 8255581
856 - AFE - CONCESSÃO - PRODUTOS PARA SAÚDE - DISTRIBUIDORA / 4632280224

GUIA COMERCIO DE PRODUTOS MEDICOS LTDA / 47.082.465/0001-00
25351.332180/2022-51 / 8255365
856 - AFE - CONCESSÃO - PRODUTOS PARA SAÚDE - DISTRIBUIDORA / 4612098226

DROGARIA EXATA DA PENHA LTDA / 46.173.325/0001-52
25351.323947/2022-51 / 7927880
733 - AFE - CONCESSÃO - FARMÁCIAS E DROGARIAS / 4593636226

BIANCA ROBERTA GONCAIVES LTDA / 46.358.220/0001-92
25351.324098/2022-52 / 7928493
733 - AFE - CONCESSÃO - FARMÁCIAS E DROGARIAS / 4594087228

EMPREENDIMENTOS PAGUE MENOS S/A / 06.626.253/1323-09
25351.323873/2022-52 / 7927801
733 - AFE - CONCESSÃO - FARMÁCIAS E DROGARIAS / 4593396221

DROGARIA CIPRIANO DE SANTA ROSA S.A. / 07.781.007/0001-78
25351.323746/2022-53 / 7928291
733 - AFE - CONCESSÃO - FARMÁCIAS E DROGARIAS / 4593018220

ODONTOLOGIA MARTINELLI LTDA / 21.710.760/0001-62
25351.295305/2022-54 / 8255348
860 - AFE - CONCESSÃO - PRODUTOS PARA SAÚDE - VAREJISTA / 4545589222

MI DROGARIA E PERFUMARIA LTDA / 46.430.124/0001-08
25351.323880/2022-54 / 7927922
733 - AFE - CONCESSÃO - FARMÁCIAS E DROGARIAS / 4593417227

FARMACIA E DROGARIA A G S FAJIMA LTDA / 47.117.582/0001-54
25351.323753/2022-55 / 7928365
733 - AFE - CONCESSÃO - FARMÁCIAS E DROGARIAS / 4593039222

MARGHESS DISTRIBUIDORA E SERVIÇOS LTDA / 20.678.085/0001-64
25351.346109/2022-55 / 3116293
740 - AFE - CONCESSÃO - SANEANTES DOMISSANITÁRIOS - DISTRIBUIDORA (SOMENTE MATRIZ) / 4637952221

GSB GROUP MULTIMODAL LTDA / 28.971.278/0001-48
25351.266776/2022-56 / 1280049
701 - AFE - CONCESSÃO - MEDICAMENTOS E INSUMOS FARMACÊUTICOS - TRANSPORTADORA (SOMENTE MATRIZ) / 4380892221

PHARMACEUTICA DISTRIBUIDORA DE MATERIAL E MEDICAMENTO HOSPITALAR LTDA / 44.389.158/0001-70
25351.329882/2022-57 / 4049238
723 - AFE - CONCESSÃO - COSMÉTICOS, PERFUMES E PRODUTOS DE HIGIENE - DISTRIBUIDORA (SOMENTE MATRIZ) / 4606568224

MARGHESS DISTRIBUIDORA E SERVIÇOS LTDA / 20.678.085/0001-64
25351.346204/2022-59 / 8255425
856 - AFE - CONCESSÃO - PRODUTOS PARA SAÚDE - DISTRIBUIDORA / 4638080227

LOGFAR LOGISTICA LTDA / 05.530.576/0018-22
25351.332252/2022-60 / 8255379
862 - AFE - CONCESSÃO - PRODUTOS PARA SAÚDE - TRANSPORTADORA / 4632175221

L DE FATIMA DA SILVA GOMES / 46.625.470/0001-41
25351.147527/2022-61 / 7917102
733 - AFE - CONCESSÃO - FARMÁCIAS E DROGARIAS / 4353613221

FARMACIA POPULAR LTDA / 46.670.487/0001-10
25351.324089/2022-61 / 7928230
733 - AFE - CONCESSÃO - FARMÁCIAS E DROGARIAS / 4594062222

FARMACIA ARIKANIO LTDA / 45.086.624/0001-01
25351.323945/2022-61 / 7927862
733 - AFE - CONCESSÃO - FARMÁCIAS E DROGARIAS / 4593630227

LUZMED SAÚDE E LAZER / 45.937.662/0001-20
25351.341099/2022-61 / 8255551
860 - AFE - CONCESSÃO - PRODUTOS PARA SAÚDE - VAREJISTA / 4628844224

ARL LEAL E RODRIGUES LTDA / 33.961.610/0001-00
25351.336056/2022-64 / 1279960
702 - AFE - CONCESSÃO - MEDICAMENTOS E INSUMOS FARMACÊUTICOS - DISTRIBUIDORA (SOMENTE MATRIZ) / 4619349224

SOLUTION SERVIÇOS LOGÍSTICAS LTDA / 10.735.143/0001-03
25351.270661/2022-65 / 4049211
746 - AFE - CONCESSÃO - COSMÉTICOS, PERFUMES E PRODUTOS DE HIGIENE - ARMAZENADORA (SOMENTE MATRIZ) / 4512411226

DIMED S/A DISTRIBUIDORA DE MEDICAMENTOS / 92.665.611/0603-15
25351.323751/2022-66 / 7928348
733 - AFE - CONCESSÃO - FARMÁCIAS E DROGARIAS / 4593035223

DROGARIAS PACHECO S/A / 33.438.250/0653-74
25351.324000/2022-67 / 7928121
733 - AFE - CONCESSÃO - FARMÁCIAS E DROGARIAS / 4593792223

MAMORE GESTAO EM SAUDE EIRELI / 11.274.624/0001-13
25351.343441/2022-68 / 4049272
723 - AFE - CONCESSÃO - COSMÉTICOS, PERFUMES E PRODUTOS DE HIGIENE - DISTRIBUIDORA (SOMENTE MATRIZ) / 4632593222

DROGARIAS BENEFARMA COMERCIO VAREJISTA DE PRODUTOS FARMACÊUTICOS, SEM MANIPULACAO DEFORMULAS LTDA / 39.539.088/0001-50
25351.323769/2022-68 / 7928442
733 - AFE - CONCESSÃO - FARMÁCIAS E DROGARIAS / 4593088221

ML distribuidora de medicamentos ltda / 43.186.551/0001-02
25351.336105/2022-69 / 4049207
723 - AFE - CONCESSÃO - COSMÉTICOS, PERFUMES E PRODUTOS DE HIGIENE - DISTRIBUIDORA (SOMENTE MATRIZ) / 4619409227

C.A.S.V DROGARIA VENDRAMINI ECOMERCE LTDA / 45.945.021/0001-18
25351.323340/2022-71 / 7928261
733 - AFE - CONCESSÃO - FARMÁCIAS E DROGARIAS / 4591718223

PRAIANA COMERCIO DE PRODUTOS HOSPITALARES LTDA / 82.858.903/0002-53
25351.346137/2022-72 / 8255411
864 - AFE - CONCESSÃO - PRODUTOS PARA SAÚDE - DISTRIBUIDORA / 4637995221

MEDICAL PLACE COMERCIO DE PRODUTOS PARA A SAUDE LTDA / 37.817.697/0001-35
25351.342816/2022-72 / 8255578
860 - AFE - CONCESSÃO - PRODUTOS PARA SAÚDE - VAREJISTA / 4632067229

RM COMERCIO DE FARMACOS LTDA / 45.683.114/0001-11
25351.323943/2022-72 / 7927845
733 - AFE - CONCESSÃO - FARMÁCIAS E DROGARIAS / 4593624222

GUÉDES E PAIXÃO LTDA / 16.978.871/0002-34
25351.324087/2022-73 / 7928276
733 - AFE - CONCESSÃO - FARMÁCIAS E DROGARIAS / 4594056228

GUIA COMERCIO DE PRODUTOS MEDICOS LTDA / 47.082.465/0001-00
25351.332130/2022-73 / 1280018
702 - AFE - CONCESSÃO - MEDICAMENTOS E INSUMOS FARMACÊUTICOS - DISTRIBUIDORA (SOMENTE MATRIZ) / 4612086226

ESPECIALISTA FARMA COMERCIO DE MEDICAMENTOS LTDA / 20.696.839/0005-47
25351.323887/2022-76 / 7927964
733 - AFE - CONCESSÃO - FARMÁCIAS E DROGARIAS / 4593438220

FARMACIA ITAPEIARA / 77.129.906/0003-05
25351.323894/2022-78 / 7928044
733 - AFE - CONCESSÃO - FARMÁCIAS E DROGARIAS / 4593459222

P. GOMES JACOB / 43.513.783/0001-10
25351.324009/2022-78 / 7928197
733 - AFE - CONCESSÃO - FARMÁCIAS E DROGARIAS / 4593819229

DROGARIA BRASIL FARMA COMERCIO DE MEDICAMENTOS E COSMETICOS LTDA / 46.093.304/0001-41
25351.323998/2022-82 / 7928104
733 - AFE - CONCESSÃO - FARMÁCIAS E DROGARIAS / 4593786229

I D N FERREIRA / 46.920.574/0001-89
25351.323941/2022-83 / 7927799
733 - AFE - CONCESSÃO - FARMÁCIAS E DROGARIAS / 4593618228



TRANSLACFRDA LTDA / 07.143.941/0001-23
25351.332266/2022-83 / 1790935
701 - AFE - CONCESSÃO - MEDICAMENTOS E INSUMOS FARMACÊUTICOS -
TRANSPORTADORA (SOMENTE MATRIZ) / 4612189221

QUALITATIVA FARMACIA DE MANIPULACAO LTDA / 37.189.762/0006-00
25351.323878/2022-85 / 7927919
733 - AFE - CONCESSÃO - FARMÁCIAS E DROGARIAS / 4593411228

COMERCIO VAREJISTA DE MEDICAMENTOS E INSUMOS DE SANTANA DO MATOS LTDA
/ 47.402.224/0001-93
25351.323885/2022-87 / 7927967
733 - AFE - CONCESSÃO - FARMÁCIAS E DROGARIAS / 4593432221

lima & wolga comercio de medicamentos Ltda - me / 08.620.333/0001-25
25351.323892/2022-89 / 7928021
733 - AFE - CONCESSÃO - FARMÁCIAS E DROGARIAS / 4593453273

C P TONACO LTDA / 40.179.776/0001-35
25351.324007/2022-89 / 7928170
733 - AFE - CONCESSÃO - FARMÁCIAS E DROGARIAS / 4593813220

TAPAJÓS COMERCIO DE FARMACENTO LTDA / 84.521.053/0008-07
25351.323469/2022-85 / 7928274
733 - AFE - CONCESSÃO - FARMÁCIAS E DROGARIAS / 4592081228

SENA DROGARIAS BAURU LTDA / 45.705.611/0001-04
25351.323890/2022-90 / 7928000
733 - AFE - CONCESSÃO - FARMÁCIAS E DROGARIAS / 4593447229

DPS RJ LTDA / 04.779.685/0080-70
25351.324005/2022-90 / 7928152
733 - AFE - CONCESSÃO - FARMÁCIAS E DROGARIAS / 4593807725

VISION MED COMERCIO IMPORTACAO EXPORTACAO LTDA / 44.140.153/0001-00
25351.343446/2022-91 / 8255595
856 - AFE - CONCESSÃO - PRODUTOS PARA SAÚDE - DISTRIBUIDORA / 4632599221

DENTAL JK COMERCIO DE PRODUTOS ODONTOLOGICOS LTDA / 44.574.683/0001-66
25351.343661/2022-91 / 8256407
860 - AFE - CONCESSÃO - PRODUTOS PARA SAÚDE - VAREJISTA / 4632837229

J F M MACHADO COMERCIO / 43.678.864/0001-65
25351.323770/2022-92 / 7928456
733 - AFE - CONCESSÃO - FARMÁCIAS E DROGARIAS / 4593091221

GUIA COMERCIO DE PRODUTOS MEDICOS LTDA / 47.082.465/0001-00
25351.332477/2022-93 / 3116322
740 - AFE - CONCESSÃO - SANFANTES DOMISSANITÁRIOS - DISTRIBUIDORA (SOMENTE
MATRIZ) / 4612422228

DROGARIA EXPEDITO FARMA LTDA / 46.992.067/0001-50
25351.323876/2022-96 / 7927831
733 - AFE - CONCESSÃO - FARMÁCIAS E DROGARIAS / 4593405223

VARELA DA ROSA & RODRIGUES COMERCIO DE MEDICAMENTOS LTDA /
30.598.529/0028-30
25351.374090/2022-90 / 7928243
733 - AFE - CONCESSÃO - FARMÁCIAS E DROGARIAS / 4594065227

A. W. GUIMARAES COMERCIO LTDA / 18.510.335/0004-68
25351.323749/2022-97 / 7928821
733 - AFE - CONCESSÃO - FARMÁCIAS E DROGARIAS / 4593027229

ANA CAROLYNN BARBOSA FIGUEIREDO / 45.777.522/0001-32
25351.323883/2022-98 / 7927940
733 - AFE - CONCESSÃO - FARMÁCIAS E DROGARIAS / 4593476278

JMC SPINE IMPORTACAO F DISTRIBUICAO DE PRODUTOS MEDICOS LTDA /
46.055.645/0001-22
25351.337110/2022-99 / 8255439
856 - AFE - CONCESSÃO - PRODUTOS PARA SAÚDE - DISTRIBUIDORA / 4620481220

RESOLUÇÃO-RE Nº 3.026, DE 14 DE SETEMBRO DE 2022

O Coordenador de Autorização de Funcionamento de Empresas, no uso das
atribuições que lhe confere o Art. 144, alínea ao art. 203, I, §1º do Regulamento Interno
aprova pela Resolução de Diretoria Colegiada - RDC nº 585, de 10 de dezembro de
2021, resolve:

Art. 1º Alterar a Autorização de Funcionamento das Empresas constantes no
anexo desta Resolução.

Art. 2º Esta Resolução entra em vigor na data de sua publicação.

DANIEL MARCOS PEREIRA DOURADO

ANEXO

VILLE COMERCIO DE COSMETICOS - EIRELI / 02.167.473/0001-03
25351.129110/2017-01 / 2092417
7170 - AFE - ALTERAÇÃO - COSMÉTICOS, PERFUMES E PRODUTOS DE HIGIENE -
AMPLIAÇÃO OU REDUÇÃO DE ATIVIDADES / 4596578220

DROGARIA BFM ESTAR LTDA / 40.608.921/0001-56
25351.175440/2021-01 / 7790711
7110 - AFE - ALTERAÇÃO - FARMÁCIAS E DROGARIAS - RAZÃO SOCIAL / 4596382227

MAXMED DISTRIBUIDORA ODONTO-HOSPITALAR LTDA / 40.152.684/0001-61
25351.156176/2022-01 / 8244290
866 - AFE - ALTERAÇÃO - PRODUTOS PARA SAÚDE - ENDEREÇO / 4576374223

L. A. Bergamim Materiais Médicos e Hospitalares EPP / 25.302.929/0001-04
25351.458982/2016-01 / 3071434
714 - AFE - ALTERAÇÃO - SANFANTES DOMISSANITÁRIOS - ENDEREÇO MATRIZ /
4570308228

FARMACIA UNIVERSITÁRIA UNP LTDA / 04.050.869/0001-00
25351.174677/2002-02 / 0003227
7112 - AFE - ALTERAÇÃO - FARMÁCIAS E DROGARIAS - REDUÇÃO DE ATIVIDADES /
4596592227

J. A. OLIVEIRA COMERCIO / 04.356.109/0001-17
25351.681728/2014-02 / 1176444
70792 - AFE - ALTERAÇÃO - MEDICAMENTOS E/OU INSUMOS FARMACÊUTICOS -
AMPLIAÇÃO DE ATIVIDADES / 4600509225

GALMED COMERCIAL DE PRODUTOS HOSPITALARES EIRELI / 42.399.892/0001-88
25351.050636/2003-02 / 8017213
829 - AFE - ALTERAÇÃO - PRODUTOS PARA SAÚDE - RAZÃO SOCIAL / 4570127223

PEROLA IMPORTADORA E DISTRIBUIDORA HOSPITALAR EIRELI / 30.888.187/0001-72
25351.222380/2022-04 / 3115253

716 - AFE - ALTERAÇÃO - SANFANTES DOMISSANITÁRIOS - AMPLIAÇÃO OU REDUÇÃO
DE ATIVIDADES / 4551571229

C. DA COSTA ROJAHN LTDA / 44.685.434/0001-4E
25351.514180/2022-04 / 7901179
7111 - AFE - ALTERAÇÃO - FARMÁCIAS E DROGARIAS - AMPLIAÇÃO DE ATIVIDADES /
4596590223

CONEXÃO MINAS ENCOMENDAS EXPRESSAS LTDA - ME / 03.477.003/0001-02
25351.160010/2020-04 / 4025599
751 - AFE - ALTERAÇÃO - COSMÉTICOS, PERFUMES E PRODUTOS DE HIGIENE -
ENDEREÇO MATRIZ / 4598745223

GOLDENPLUS COMÉRCIO DE MEDICAMENTOS E PRODUTOS HOSPITALARES LTDA /
25351.416194/2013-04 / 2069741
751 - AFE - ALTERAÇÃO - COSMÉTICOS, PERFUMES E PRODUTOS DE HIGIENE -
ENDEREÇO MATRIZ / 4526726222

BARBOSA & NEVES DISTRIBUIDORA DE MEDICAMENTOS LTDA / 17.363.547/0001-54
25351.438982/2016-04 / 3160801
70800 - AFE - ALTERAÇÃO - MEDICAMENTOS E/OU INSUMOS FARMACÊUTICOS - RAZÃO
SOCIAL / 4588763229

SURGIC DISTRIBUIDORA E IMPORTADORA DE DMPE E MEDICAMENTOS LTDA /
33.498.926/0001-08
25351.339247/2021-05 / 8221822
829 - AFE - ALTERAÇÃO - PRODUTOS PARA SAÚDE - RAZÃO SOCIAL / 4558219229

MED SOLUCOES E EQUIPAMENTOS MEDICO-HOSPITALARES LTDA / 10.471.797/0001-
69
25351.767675/2014-06 / 8115011
829 - AFE - ALTERAÇÃO - PRODUTOS PARA SAÚDE - RAZÃO SOCIAL / 4560546223
25351.767675/2014-06 / 8115011
866 - AFE - ALTERAÇÃO - PRODUTOS PARA SAÚDE - ENDEREÇO / 4560460221

AQUINOSITE COMERCIO E SERVICOS LTDA-ME / 12.259.723/0001-89
25351.730527/2022-07 / 8253117
867 - AFE - ALTERAÇÃO - PRODUTOS PARA SAÚDE - AMPLIAÇÃO OU REDUÇÃO DE
ATIVIDADES / 4563087220

TC TÉCNICA CIRURGICA COM. DE MAT.HOSP E ODONTOLOGICOS LTDA /
01.167.337/0001-28
25023.020785/2004-08 / 8022868
7427 - AFE/AE - ALIEIAÇÃO - ENDEREÇO, POR ATO PÚBLICO / 4561489223

ARTÉRIAL LIFE SERVIÇOS E COMERCIO LTDA / 02.617.036/0001-44
25351.015601/2004-08 / 8019106
829 - AFE - ALTERAÇÃO - PRODUTOS PARA SAÚDE - RAZÃO SOCIAL / 4557957226

AMAZON EMPREENDIMENTOS EIRELI / 27.091.260/0001-76
25351.056645/2020-08 / 1244412
70792 - AFE - ALTERAÇÃO - MEDICAMENTOS E/OU INSUMOS FARMACÊUTICOS
AMPLIAÇÃO DE ATIVIDADES / 4557495272

EMILIANA S. GADELHA-ME / 08.487.386/0001-10
25351.121809/2007-08 / 0489641
7113 - AFE - ALTERAÇÃO - FARMÁCIAS E DROGARIAS - ENDEREÇO / 4587333220

DROGARIA DELTA MED LTDA / 04.437.649/0001-25
25351.012321/2014-10 / 7079231
7110 - AFE - ALTERAÇÃO - FARMÁCIAS E DROGARIAS - RAZÃO SOCIAL / 4590837221

CONEXÃO MINAS ENCOMENDAS EXPRESSAS LTDA - ME / 03.477.003/0001-02
25351.713395/2017-10 / 1173314
70798 - AFE - ALTERAÇÃO - MEDICAMENTOS E/OU INSUMOS FARMACÊUTICOS -
ENDEREÇO MATRIZ / 4598357223

FARMACIAS DO TRABALHADOR LTDA / 38.347.975/0003-25
25351.121457/2022-11 / 7918568
7111 - AFE - ALTERAÇÃO - FARMÁCIAS E DROGARIAS - AMPLIAÇÃO DE ATIVIDADES /
4596586229

EMPREENDIMENTOS PAGUI MENOS S/A / 06.626.253/0553-04
25351.236728/2014-11 / 7192800
7112 - AFE - ALTERAÇÃO - FARMÁCIAS E DROGARIAS - AMPLIAÇÃO DE ATIVIDADES /
4596570276

FLORIFARMA DISTRIBUIDORA FARMACÊUTICA LTDA / 83.461.681/0001-12
25351.280028/2011-11 / 2059315
7427 - AFE/AE - ALTERAÇÃO - ENDEREÇO, POR ATO PÚBLICO / 4651975225

MICHEL I N PEREIRA DROGARIA LTDA - ME / 08.351.532/0001-85
25351.297742/2013-11 / 0929731
7110 - AFE - ALTERAÇÃO - FARMÁCIAS E DROGARIAS - RAZÃO SOCIAL / 4596390228

ESF FARMACIA E DROGARIA LTDA - ME / 19.224.868/0001-01
25351.192809/2014-11 / 7149408
7110 - AFE - ALTERAÇÃO - FARMÁCIAS E DROGARIAS - RAZÃO SOCIAL / 4596388226

BIG WORKS ATACADO DE ALIMENTOS E BEBIDAS LTDA / 28.128.868/0001-90
25351.230707/2022-11 / 4048169
7170 - AFE - ALTERAÇÃO - COSMÉTICOS, PERFUMES E PRODUTOS DE HIGIENE -
AMPLIAÇÃO OU REDUÇÃO DE ATIVIDADES / 4582042228

EXCILMED DISTRIBUIDORA DE MATERIAIS MEDICOS E ODONTOLOGICOS LTDA /
30.518.247/0002-46
25351.223713/2022-12 / 8253088
867 - AFE - ALTERAÇÃO - PRODUTOS PARA SAÚDE - AMPLIAÇÃO OU REDUÇÃO DE
ATIVIDADES / 4557599222

IMA COMERCIO DE MEDICAMENTOS LTDA / 45.961.838/0001-80
25351.063279/2022-13 / 7918429
7111 - AFE - ALTERAÇÃO - FARMÁCIAS E DROGARIAS - AMPLIAÇÃO DE ATIVIDADES /
4596512229

SILVA E SOUZA COMERCIO DE MEDICAMENTOS LTDA / 20.774.101/0001-27
25351.180349/2017-13 / 7511145
7111 - AFE - ALTERAÇÃO - FARMÁCIAS E DROGARIAS - AMPLIAÇÃO DE ATIVIDADES /
4583883226
25351.180349/2017-13 / 7511145
7110 - AFE - ALTERAÇÃO - FARMÁCIAS E DROGARIAS - RAZÃO SOCIAL / 4583881220

GRÜNENTHAL DO BRASIL FARMACÊUTICA LTDA / 10.555.143/0003-85
25351.501839/2015-13 / 8328382
866 - AFE - ALTERAÇÃO - PRODUTOS PARA SAÚDE - ENDEREÇO / 4668806226



RESOLUÇÃO-RE Nº 3.088, DE 16 DE SETEMBRO DE 2022

O Coordenador de Autorização de Funcionamento de Empresas, no uso das atribuições que lhe confere o Art. 144, aliado ao art. 203, I, §1º do Regulamento Interno aprovado pela Resolução de Diretoria Colegiada - RDC nº 585, de 10 de dezembro de 2021, resolve:

Art. 1º Indeferir o pedido de Alteração de Autorização de Funcionamento das Empresas constantes no anexo desta Resolução.
Art. 2º Esta Resolução entra em vigor na data de sua publicação.

DANIEL MARCOS PEREIRA DOURADO

ANEXO

EVANDRO A ANTUNES E CIA LTDA / 95.065.553/0001-39
25351.031475/2014-01 / 7093094
7113 - AFE - ALTERAÇÃO - FARMÁCIAS E DROGARIAS - ENDEREÇO / 4601139221
MOTIVO DO INDEFERIMENTO:
Não apresentação da declaração assinada do Anexo I da RDC nº 275/2019, contrariando o art. 11 da RDC nº 275/2019.

LUPERINE B. ROMANELU DROGARIA LTDA / 57.694.234/0001-01
25351.526179/2013-02 / 0958181
7110 - AFE - ALTERAÇÃO - FARMÁCIAS E DROGARIAS - RAZÃO SOCIAL / 4604490222
MOTIVO DO INDEFERIMENTO:
Não apresentação da declaração assinada do Anexo I da RDC nº 275/2019, contrariando o art. 11 da RDC nº 275/2019.

DROGARIA NOTURNA DE POMPEIA LTDA / 48.348.353/0001-03
25351.210609/2002-14 / 0164115
7113 - AFE - ALTERAÇÃO - FARMÁCIAS E DROGARIAS - ENDEREÇO / 4569247225
MOTIVO DO INDEFERIMENTO:
Não apresentação da declaração assinada do Anexo I da RDC nº 275/2019, contrariando o art. 11 da RDC nº 275/2019.

FERNANDO FRANCESCOON / 17.250.958/0001-33
25351.359756/2014-17 / 7211828
7110 - AFE - ALTERAÇÃO - FARMÁCIAS E DROGARIAS - RAZÃO SOCIAL / 4608036228
MOTIVO DO INDEFERIMENTO:
Não apresentação da declaração assinada do Anexo I da RDC nº 275/2019, contrariando o art. 11 da RDC nº 275/2019.

SOUZA SERKAS E CIA LTDA / 40.451.607/0001-02
25351.243500/2021-18 / 7795051
7113 - AFE - ALTERAÇÃO - FARMÁCIAS E DROGARIAS - ENDEREÇO / 4601177220
MOTIVO DO INDEFERIMENTO:
Não apresentação da declaração assinada do Anexo I da RDC nº 275/2019, contrariando o art. 11 da RDC nº 275/2019.

Super Fórmula Farmácia de manipulação Ltda EPP / 04.578.676/0001-18
25351.213929/2002-18 / 0112289
7113 - AFE - ALTERAÇÃO - FARMÁCIAS E DROGARIAS - ENDEREÇO / 4601179723
MOTIVO DO INDEFERIMENTO:
Não apresentação da declaração assinada do Anexo I da RDC nº 275/2019, contrariando o art. 11 da RDC nº 275/2019.

b. k. a. sena ferreira lima me / 44.113.078/0001-98
25351.033503/2022-26 / 7916107
7111 - AFE - ALTERAÇÃO - FARMÁCIAS E DROGARIAS - AMPLIAÇÃO DE ATIVIDADES / 4571141221
MOTIVO DO INDEFERIMENTO:
Não apresentação da declaração assinada do Anexo I da RDC nº 275/2019, contrariando o art. 11 da RDC nº 275/2019.

FARMACIA PLANETA LTDA / 27.409.369/0004-51
25351.330346/2020-32 / 7720081
7111 - AFE - ALTERAÇÃO - FARMÁCIAS E DROGARIAS - AMPLIAÇÃO DE ATIVIDADES / 3618544217
MOTIVO DO INDEFERIMENTO:
Não cumprimento da exigência formulada sob o número de notificação 3769647/21-4, contrariando os artigos 6º e 11 da RDC nº 204/2005. Adicionalmente, empresa com situação cadastral baseada junto à Receita Federal do Brasil - RFB.

henrique marcio barreto souza / 13.355.805/0001-08
25351.031421/2014-37 / 7091258
7113 - AFE - ALTERAÇÃO - FARMÁCIAS E DROGARIAS - ENDEREÇO / 4569717225
MOTIVO DO INDEFERIMENTO:
Não apresentação da declaração assinada do Anexo I da RDC nº 275/2019, contrariando o art. 11 da RDC nº 275/2019.

BRIGITTE PIZOLATO / 09.625.695/0001-71
25351.225479/2014-40 / 7159576
7113 - AFE - ALTERAÇÃO - FARMÁCIAS E DROGARIAS - ENDEREÇO / 4567455728
MOTIVO DO INDEFERIMENTO:
Não apresentação da declaração assinada do Anexo I da RDC nº 275/2019, contrariando o art. 11 da RDC nº 275/2019.

JOSE OSCAR DE SOUSA - ME / 23.381.827/0001-98
25351.97518/2016-50 / 7447119
7110 - AFE - ALTERAÇÃO - FARMÁCIAS E DROGARIAS - RAZÃO SOCIAL / 4608030279
MOTIVO DO INDEFERIMENTO:
Não apresentação da declaração assinada do Anexo I da RDC nº 275/2019, contrariando o art. 11 da RDC nº 275/2019.

FRANCISCO JOSÉ TIMBO PEREIRA - ME / 41.418.203/0001-80
25351.510783/2016-51 / 7489313
7113 - AFE - ALTERAÇÃO - FARMÁCIAS E DROGARIAS - ENDEREÇO / 4201096229
MOTIVO DO INDEFERIMENTO:
INSUBSISTÊNCIA 4567503/22-5

ROSSI & SIMÃO LTDA EPP / 04.582.381/0001-04
25351.689499/2013-64 / 7091260
7110 - AFE - ALTERAÇÃO - FARMÁCIAS E DROGARIAS - RAZÃO SOCIAL / 4569766223
MOTIVO DO INDEFERIMENTO:
Não apresentação da declaração assinada do Anexo I da RDC nº 275/2019, contrariando o art. 11 da RDC nº 275/2019.

SAMUEL PASIM DO NASCIMENTO / 27.479.901/0001-64
25351.330403/2021-64 / 3103529
714 - AFE - ALTERAÇÃO - SANEANTES DOMISSANITÁRIOS - ENDEREÇO MATRIZ / 4598813229
MOTIVO DO INDEFERIMENTO:
Não apresentação do documento vigente, com dados atualizados, emitido pela autoridade sanitária local competente, que ateste o cumprimento dos requisitos técnicos para as atividades e classes pleiteadas, conforme disposto no artigo 15 e artigo 18 da RDC nº 16/2014.

S.N. COMERCIO DE PRODUTOS FARMACÊUTICOS E PERFUMARIA LTDA / 18.590.029/0001-36
25351.635716/2015-68 / 7419874
7110 - AFE - ALTERAÇÃO - FARMÁCIAS E DROGARIAS - RAZÃO SOCIAL / 4606785220
MOTIVO DO INDEFERIMENTO:
Não apresentação da declaração assinada do Anexo I da RDC nº 275/2019, contrariando o art. 11 da RDC nº 275/2019.

LUZ CARLOS DALAQUA-ME / 11.769.554/0001-74
25351.231808/2015-72 / 7383821
7113 - AFE - ALTERAÇÃO - FARMÁCIAS E DROGARIAS - ENDEREÇO / 4601121228
MOTIVO DO INDEFERIMENTO:
Não apresentação da declaração assinada do Anexo I da RDC nº 275/2019, contrariando o art. 11 da RDC nº 275/2019.

ZODIAC PRODUTOS FARMACÊUTICOS S/A / 55.980.684/0001-27
25351.012686/2003-83 / 8014629
742 / AF/AL - ALTERAÇÃO - ENDEREÇO, POR ATO PÚBLICO / 4609482223
MOTIVO DO INDEFERIMENTO:
Não apresentação de declaração emitida pela autoridade competente ou a cópia do ato público que originou a alteração, conforme o disposto no artigo 15 e artigo 18 da RDC nº 16/2014.

BIOSÉINSE MANIPULACAO FARMACEUTICA E COSMETICA LTDA / 30.290.433/0001-90
25351.722860/2018-86 / 7617878
70800 AFE - ALTERAÇÃO - MEDICAMENTOS E/OU INSUMOS FARMACÊUTICOS - RAZÃO SOCIAL / 4519427223
MOTIVO DO INDEFERIMENTO:
Não apresentação da declaração assinada do Anexo I da RDC nº 275/2019, contrariando o art. 11 da RDC nº 275/2019.

EDSON RABELO DOS SANTOS - ME / 13.912.191/0001-00
25351.005073/2003-90 / 0257894
7110 - AFE - ALTERAÇÃO - FARMÁCIAS E DROGARIAS - RAZÃO SOCIAL / 4608034221
MOTIVO DO INDEFERIMENTO:
Não apresentação da declaração assinada do Anexo I da RDC nº 275/2019, contrariando o art. 11 da RDC nº 275/2019.

HYPERFARMA DISTRIBUIÇÃO E SERVIÇOS LTDA / 03.784.619/0001-22
25351.395091/2012-98 / 3051675
716 - AFE - ALTERAÇÃO - SANEANTES DOMISSANITÁRIOS - AMPLIAÇÃO OU REDUÇÃO DE ATIVIDADES / 4598887222
MOTIVO DO INDEFERIMENTO:
Não apresentação de documento vigente, com dados atualizados, emitido pela autoridade sanitária local competente, que ateste o cumprimento dos requisitos técnicos para as atividades e classes pleiteadas, conforme disposto no artigo 15 e artigo 18 da RDC nº 16/2014.

CLIN OFF DO BRASIL S/A / 01.313.795/0001-50
25000.034283/97-39 / 2026107
7427 - AFE/AE - ALTERAÇÃO - ENDEREÇO, POR ATO PÚBLICO / 4522222220
MOTIVO DO INDEFERIMENTO:
Não apresentação de declaração emitida pela autoridade competente ou a cópia do ato público que originou a alteração, conforme o disposto no artigo 15 e artigo 18 da RDC nº 16/2014.

ZODIAC PRODUTOS FARMACÊUTICOS S/A / 55.980.684/0001-27
25004.025482/93 / 1022141
7427 - AFE/AE - ALTERAÇÃO - ENDEREÇO, POR ATO PÚBLICO / 4609507226
MOTIVO DO INDEFERIMENTO:
Não apresentação de declaração emitida pela autoridade competente ou a cópia do ato público que originou a alteração, conforme o disposto no artigo 15 e artigo 18 da RDC nº 16/2014.

RESOLUÇÃO-RE Nº 3.089, DE 16 DE SETEMBRO DE 2022

O Coordenador de Autorização de Funcionamento de Empresas, no uso das atribuições que lhe confere o Art. 144, aliado ao art. 203, I, §1º do Regulamento Interno aprovado pela Resolução de Diretoria Colegiada - RDC nº 585, de 10 de dezembro de 2021, resolve:

Art. 1º Conceder Autorização Especial para Empresas de Medicamentos e de Insumos Farmacêuticos, constantes no anexo desta Resolução, de acordo com a Portaria nº. 344 de 12 de maio de 1998 e suas atualizações, observando-se as proibições e restrições estabelecidas.

Art. 2º Esta Resolução entra em vigor na data de sua publicação.

DANIEL MARCOS PEREIRA DOURADO

ANEXO

FARMACIA DUAS IRMAS LTDA ME / 16.736.879/0001-74
25351.324481/2022-19 / 1280188
705 - AL - CONCESSÃO - FARMÁCIA DE MANIPULAÇÃO / 4596089225

PRIME MED LTDA / 45.605.301/0001-87
25351.311074/2022-33 / 1279583
704 - AF - CONCESSÃO - MEDICAMENTOS E INSUMOS FARMACÊUTICOS - DISTRIBUIÇÃO DO PRODUTO SUJEITO A CONTROLE ESPECIAL / 4570160271

AMAS AETERNUM FARMACIA DE MANIPULACAO LTDA / 44.296.514/0001-01
25351.324484/2022-44 / 1280191
705 - AE - CONCESSÃO - FARMÁCIA DE MANIPULAÇÃO / 4596098224

RESOLUÇÃO-RE Nº 3.090, DE 16 DE SETEMBRO DE 2022

O Coordenador de Autorização de Funcionamento de Empresas, no uso das atribuições que lhe confere o Art. 144, aliado ao art. 203, I, §1º do Regulamento Interno aprovado pela Resolução de Diretoria Colegiada - RDC nº 585, de 10 de dezembro de 2021, resolve:

Art. 1º Alterar Autorização Especial para Empresas de Medicamentos e de Insumos Farmacêuticos, constantes no anexo desta Resolução, de acordo com a Portaria nº. 344 de 12 de maio de 1998 e suas atualizações, observando-se as proibições e restrições estabelecidas.

Art. 2º Esta Resolução entra em vigor na data de sua publicação.

DANIEL MARCOS PEREIRA DOURADO

ANEXO

imcd brasil farmacêuticos importação, exportação e representações ltda / 67.651.955/0004-09
25351.027944/2019-05 / 1184731
70804 - AE - ALTERAÇÃO - ENDEREÇO / 4526502220

ORTOGEM COMERCIO E IMPORTAÇÕES DE PRODUTOS MÉDICOS EIRELI / 34.500.610/0001-48
25351.453857/2020-21 / 1238820



Handwritten signatures and stamps at the bottom right of the page.

70804 - AE - ALTERAÇÃO - ENDEREÇO / 4526133221
25351.453862/2020-34 / 1238316
70804 - AE - ALTERAÇÃO - ENDEREÇO / 4526478229

BRM TRANSPORTES DE CARGAS EM GERAL LTDA / 23.246.316/0001-63
25351.406017/2019-36 / 1191577
70804 - AE - ALTERAÇÃO - ENDEREÇO / 4599527220

CONTRALTEC DO BRASIL COMÉRCIO E SERVIÇOS EIRELI / 27.730.750/0001-75
25351.325643/2018-41 / 8167379
70804 - AE - ALTERAÇÃO - ENDEREÇO / 4526435228

MONTSERRAT COMERCIAL IMPORTADORA E EXPORTADORA LTDA / 66.581.935/0001-17
25351.013734/2003-51 / 8015303
70804 - AE - ALTERAÇÃO - ENDEREÇO / 4612484223

IMEDIATA DISTRIBUIDORA DE PRODUTOS PARA A SAÚDE LTDA / 36.590.911/0001-63
25351.934996/2020-51 / 1243769
70803 - AE - ALTERAÇÃO - RAZÃO SOCIAL / 4599268224

ABC DISTRIBUIDORA DE MEDICAMENTOS LTDA / 12.014.370/0001-67
25351.099596/2019-56 / 1186027
70804 - AE - ALTERAÇÃO - ENDEREÇO / 4525990228

LOTUS - HIGIENE E LIMPEZA LTDA / 22.392.512/0001-63
25351.500713/2017-76 / 3076016
70803 - AE - ALTERAÇÃO RAZÃO SOCIAL / 4598904224

GOLDENPLUS COMÉRCIO DE MEDICAMENTOS E PRODUTOS HOSPITALARES LTDA / 17.472.278/0001-54
25351.413368/2013-76 / 1234677
70804 - AE - ALTERAÇÃO - ENDEREÇO / 4625170222

PFIZER BRASIL LTDA / 61.072.393/0039-06
25000.004198/93-59 / 1203061
70803 - AE - ALTERAÇÃO RAZÃO SOCIAL / 4526113221

RESOLUÇÃO-RE Nº 3.091, DE 16 DE SETEMBRO DE 2022

O Coordenador da Autorização de Funcionamento de Empresas, no uso das atribuições que lhe confere o Art. 144, aliado ao art. 203, I, §1º, do Regulamento Interno aprovado pela Resolução de Diretoria Colegiada - RDC nº 585, de 10 de dezembro de 2021, resolve:

Art. 1º Indeferir o Pedido de Autorização Especial para Empresas de Medicamentos e Insumos Farmacêuticos, constantes no anexo desta Resolução, de acordo com a Portaria nº. 344 de 12 de maio de 1998 e suas atualizações, observando-se as proibições e restrições estabelecidas.

Art. 2º Esta Resolução entra em vigor na data de sua publicação.

DANIEL MARCOS PEREIRA DOURADO

ANEXO

Farmácia de manipulação Inf Hida / 46.325.910/0001-45
25351.324483/2022-08 /
705 - AE - CONCESSÃO - FARMÁCIA DE MANIPULAÇÃO / 4596095220
MOTIVO DO INDEFERIMENTO:
Não apresentação da declaração assinada do Anexo II da RDC nº 275/2019, contrariando o art. 11 da RDC nº 275/2019.

HM PRODUTOS MANIPULADOS NATURAIS LTDA / 42.386.831/0001-93
25351.312295/2022-29 /
705 - AE - CONCESSÃO - FARMÁCIA DE MANIPULAÇÃO / 4572055220
MOTIVO DO INDEFERIMENTO:
Não apresentação da declaração assinada do Anexo I da RDC nº 275/2019, contrariando o art. 11 da RDC nº 275/2019.

SOBRAL FARMÁCIA DE MANIPULACAO LTDA / 43.838.274/0001-67
25351.324486/2022-33 /
705 - AE - CONCESSÃO - FARMÁCIA DE MANIPULAÇÃO / 4596104222
MOTIVO DO INDEFERIMENTO:
Não apresentação da declaração assinada do Anexo I da RDC nº 275/2019, contrariando o art. 11 da RDC nº 275/2019.

DHE FARMACIA LTDA / 44.125.156/0001-74
25351.324480/2022-66 /
705 - AE - CONCESSÃO - FARMÁCIA DE MANIPULAÇÃO / 4596086221
MOTIVO DO INDEFERIMENTO:
Não apresentação da declaração assinada do Anexo I e II da RDC nº 275/2019, contrariando o art. 11 da RDC nº 275/2019.

ARTISAN FARMACIA DE MANIPULACAO LTDA / 44.573.123/0001-97
25351.324485/2022-99 /
705 - AE - CONCESSÃO - FARMÁCIA DE MANIPULAÇÃO / 4596101228
MOTIVO DO INDEFERIMENTO:
Não apresentação da declaração assinada do Anexo I da RDC nº 275/2019, contrariando o art. 11 da RDC nº 275/2019.

RETIFICAÇÃO

Na Resolução RE nº 2.686, de 17 de agosto de 2022, publicada no Diário Oficial da União nº 157, de 18 de agosto de 2022, Seção 1 pag. 53:
Onde se lê:
09 T21 DISTRIBUIDORA DE MEDICAMENTOS E CORRELATOS LTDA / 44.280.726/0001-
25351.264593/2022-03 / 8253469
702 - AFE - CONCESSÃO - MEDICAMENTOS E INSUMOS FARMACÊUTICOS - DISTRIBUIDORA (SOMENTE MATRIZ) / 4506359224
Leia-se:
09 T21 DISTRIBUIDORA DE MEDICAMENTOS E CORRELATOS LTDA / 44.280.726/0001-
25351.264593/2022-03 / 1279774
702 - AFE - CONCESSÃO - MEDICAMENTOS E INSUMOS FARMACÊUTICOS DISTRIBUIDORA (SOMENTE MATRIZ) / 4506359224

Na Resolução-RE nº 2.687, de 17 de agosto de 2022, publicada no Diário Oficial da União nº 157, de 18 de agosto de 2022, Seção 1 pag. 57:
Onde se lê:
09 T21 DISTRIBUIDORA DE MEDICAMENTOS E CORRELATOS LTDA / 44.280.726/0001-
25351.264593/2022-03 / 8253469
70292 - AFE - ALTERAÇÃO - MEDICAMENTOS E/OU INSUMOS FARMACÊUTICOS AMPLIAÇÃO DE ATIVIDADES / 4539544225
Leia-se:
09 T21 DISTRIBUIDORA DE MEDICAMENTOS E CORRELATOS LTDA / 44.280.726/0001-
25351.264593/2022-03 / 1279774
70292 - AFE - ALTERAÇÃO - MEDICAMENTOS E/OU INSUMOS FARMACÊUTICOS - AMPLIAÇÃO DE ATIVIDADES / 4539544225

Ministério do Trabalho e Previdência

SECRETARIA DE TRABALHO
SUBSECRETARIA DE RELAÇÕES DO TRABALHO
COORDENAÇÃO-GERAL DE REGISTRO SINDICAL

DESPACHOS DE 16 DE SETEMBRO DE 2022

O Coordenador-Geral de Registro Sindical, no uso das suas atribuições legais, considerando a regularidade processual e com fundamento na Análise Técnica nº 2112 (SEI 27913255), resolve: DEFERIR o registro sindical ao SINDICATO DOS TRABALHADORES RURAIS AGRICULTORES E AGRICULTORAS FAMILIARES DE JOÃO COSTA - PI, CNPJ 02.854.658/0003-21, Processo 19964.110417/2022-33, para representar a Categoria Profissional dos Trabalhadores rurais agricultores e agricultoras familiares, ativos ou aposentados, proprietários ou não, que exercem suas atividades no meio rural, individualmente ou em regime de economia familiar, em área de até 2 (dois) módulos rurais, nos termos do Decreto Lei 1.166/1971, em área não superior à dos módulos rurais, no Município de JOÃO COSTA - PI, nos termos do Decreto Lei 1166/1971, com abrangência Municipal e base territorial no município de João Costa, no Estado do Piauí, nos termos do inciso I do art. 252 da Portaria 671/2021.

O Coordenador-Geral de Registro Sindical, no uso das suas atribuições legais, considerando a regularidade processual e com fundamento na Análise Técnica nº 2118 (27928999), resolve: DEFERIR o registro sindical ao Sindicato dos Trabalhadores Rurais e Agricultores Familiares de Lagoa Bonita do Sul, CNPJ 04.226.811/0001-66, Processo 19964.108074/2022-47, para representar a Categoria dos trabalhadores Rurais e Agricultores Familiares proprietários ou não, que exercem suas atividades no meio rural, individualmente ou em regime de economia familiar, em área de até 2 (dois) módulos rurais, nos termos do Decreto Lei 1.166/1971 § 1º, I, b, ativos e aposentados e os trabalhadores assalariados rurais, ativos e aposentados nos termos do Decreto Lei 1.166/1971, § 1º, I, a, com abrangência municipal e base territorial no município de Lagoa Bonita do Sul, Estado do Rio Grande do Sul, nos termos do inciso I do art. 252 da Portaria 671/2021.

O Coordenador-Geral de Registro Sindical, no uso das suas atribuições legais, considerando a regularidade processual e com fundamento na Análise Técnica nº 2111 (SEI 27917332), resolve: DEFERIR o registro sindical ao SINDICATO DOS SERVIDORES DE FISCALIZAÇÃO ESTADUAL AGROPECUÁRIA DE ALAGOAS SINFEAGRO, CNPJ 15.360.131/0001-57, Processo 19964.110235/2022-62, para representar a Categoria dos Servidores da Agência de Defesa e Inspeção Agropecuária de Alagoas - ADEAL, com abrangência Estadual e base territorial no Estado de Alagoas, nos termos do inciso I do art. 252 da Portaria 671/2021. Para fins de anotação no Cadastro Nacional de Entidades Sindicais - CNES, resolve: ANOTAR a representação das seguintes entidades: A) UNSP- SINDICATO NACIONAL - União Nacional dos Servidores Públicos Civis do Brasil, CNPJ 33.721.911/0001-67, Processo 24000.004348/89-11, excluindo a Categoria dos Servidores da Agência de Defesa e Inspeção Agropecuária de Alagoas - ADEAL do Estado de Alagoas B) SINSPEAL - SINDICATO DOS SERVIDORES PÚBLICOS ADMINISTRATIVOS DO ESTADO DE ALAGOAS, CNPJ: 13.091.602/0001-43, Processo 46201.000959/2011-41, excluindo a Categoria dos Servidores da Agência de Defesa e Inspeção Agropecuária de Alagoas - ADEAL do Estado de Alagoas, nos termos do art. 255 do mesmo normativo.

O Coordenador-Geral de Registro Sindical, no uso das suas atribuições legais, considerando a regularidade processual e com fundamento na Análise Técnica nº 2113 (27918883) SEI, resolve: DEFERIR o registro sindical ao SINDICATO DOS TRABALHADORES RURAIS DE AMETISTA DO SUL, CNPJ 92.411.123/0001-33, Processo 19964.110362/2022-49, para representar a Categoria dos Trabalhadores Rurais, compreendendo os agricultores familiares, proprietários ou não, que exercem suas atividades no meio rural, individualmente ou em regime de economia familiar em área de até 2 módulos rurais, nos termos do decreto lei 1.166/1971, §1º, I, b, ativos e aposentados e os trabalhadores assalariados rurais, ativos e aposentados, com abrangência municipal e base territorial no município de Ametista do Sul no Estado do Rio Grande do Sul, nos termos do inciso I do art. 252 da Portaria 671/2021.

O Coordenador-Geral de Registro Sindical, no uso das suas atribuições legais, considerando a regularidade processual e com fundamento na Análise Técnica nº 2105 (27912057), resolve: DEFERIR o registro sindical ao SINDICATO DOS TRABALHADORES RURAIS AGRICULTORES E AGRICULTORAS FAMILIARES DE TASSO FRAGOSO-MA, CNPJ 69.430.783/0001-40, Processo 19964.109811/2022-29, para representar a Categoria Profissional dos trabalhadores rurais agricultores e agricultoras familiares, aqueles que, ativos ou aposentados, proprietários ou não, exercem suas atividades no meio rural, individualmente ou em regime de economia familiar, nos termos do decreto Lei 1.166/1971, em área rural ou inferior a 02 (dois) módulos rurais, com abrangência municipal e base territorial no município de Tasso Fragoso, Estado do Maranhão, nos termos do inciso I do art. 252 da Portaria 671/2021.

O Coordenador-Geral de Registro Sindical, no uso das suas atribuições legais, considerando a regularidade processual e com fundamento na Análise Técnica nº 2122 (27947788), resolve: DEFERIR o registro sindical ao Sindicato dos Servidores Públicos Efetivos do Município de Aparecida/PB - SISMAP, CNPJ 28.274.586/0001-00, Processo 19964.110214/2022-47 (SC22092), para representar a Categoria Profissional dos Servidores públicos municipais efetivos ativos e inativos, com abrangência municipal e base territorial em Aparecida no Estado da Paraíba, nos termos do inciso I do art. 252 da Portaria 671/2021. Para fins de anotação no Cadastro Nacional de Entidades Sindicais - CNES, resolve: ANOTAR a representação das seguintes entidades: A) SINDAC-PB - Sindicato dos Trab. em Seru. Públic. do Est. da Paraíba, inscrição no CNPJ nº 24.498.678/0001-25, processo nº 46010.000237/93-62, excluindo a Categoria Profissional dos Servidores públicos municipais efetivos ativos e inativos, no município de Aparecida, Estado da Paraíba; B) UNSP-SINDICATO NACIONAL - União Nacional dos Servidores Públicos Civis do Brasil, inscrição no CNPJ nº 33.721.911/0001-67, processo nº 24000.004348/89-11; excluindo a Categoria Profissional dos Servidores públicos municipais efetivos ativos e inativos, no município de Aparecida, Estado da Paraíba; C) SINDACS-PB - Sindicato de Agentes Comunitários de Saúde da Paraíba, CNPJ 07.790.678/0001-87, processo 46000.018074/2002-73, excluindo o município de Aparecida, Estado da Paraíba, nos termos do art. 255 do mesmo normativo.

O Coordenador-Geral de Registro Sindical, no uso das suas atribuições legais, considerando a regularidade processual e com fundamento na Análise Técnica nº 2121 (27940115), resolve: DEFERIR o registro sindical ao SINDICATO DOS TRABALHADORES E TRABALHADORAS NA AGRICULTURA FAMILIAR DO MUNICÍPIO DE SANTA RITA DE CÁSSIA - SINTRAF SANTA RITA DE CÁSSIA, CNPJ nº 14.450.951/0001-77, Processo nº 19964.110445/2022-51, para representar a Categoria Profissional e específica da Agricultura Familiar abrange aqueles que proprietários ou não, incluídos os aposentados ativos e inativos, os assentados, arrendatários, concessionários, comodatários, extrativistas artesanais, meeiros, parceiros, possuidores ou usufrutuários que trabalhem individualmente ou em regime de economia familiar, assim entendido o trabalho dos membros da mesma família, indispensável à própria subsistência e exercido em condições de mútua dependência e colaboração, ainda que com a ajuda eventual de terceiros, conforme o Decreto Lei nº 1.166/71 até o limite de 02 (dois) módulos rurais, com abrangência Municipal e base territorial no Município de Santa Rita de Cássia, no Estado da Bahia, nos termos do inciso I do art. 252 da Portaria 671/2021. Para fins de anotação no Cadastro Nacional de Entidades Sindicais - CNES, resolve: ANOTAR a representação da seguinte entidade: Sindicato dos Trabalhadores Rurais de Santa Rita de Cássia, Carta Sindical: 1077 RDS 41976, excluindo a Categoria Profissional e específica da Agricultura familiar abrange aqueles que proprietários ou não, incluídos os aposentados ativos e inativos, os assentados, arrendatários, concessionários, comodatários, extrativistas artesanais, meeiros, parceiros, possuidores ou usufrutuários que trabalhem



TRANSLACERDA LTDA / 07.141.941/0001-23
 25351.332266/2022-83 / 1280035
 701 - AFE - CONCESSÃO - MEDICAMENTOS E INSUMOS FARMACÉUTICOS -
 TRANSPORTADORA (SOMENTE MATRIZ) / 46121389221

QUALITATIVA FARMACIA DE MANIPULACAO LTDA / 37.189.762/0006-00
 25351.323878/2022-85 / 7927919
 733 - AFE - CONCESSÃO - FARMACIAS E DROGARIAS / 4593411228

COMERCIO VAREJISTA DE MEDICAMENTOS E INSUMOS DE SANTANA DO MATOS LTDA
 / 47.402.224/0001-93
 25351.323885/2022-87 / 7927967
 733 - AFE - CONCESSÃO - FARMACIAS E DROGARIAS / 4593432221

Ima & volga comercio de medicamentos ltda - me / 08.620.333/0001-25
 25351.323892/2022-89 / 7928120
 733 - AFE - CONCESSÃO - FARMACIAS E DROGARIAS / 4593453223

C P TONACO LTDA / 40.179.776/0001-35
 25351.324007/2022-89 / 7928120
 733 - AFE - CONCESSÃO - FARMACIAS E DROGARIAS / 4593812220

TAPAJOS COMERCIO DE MEDICAMENTO LIDA / 84.521.053/0088-07
 25351.323469/2022-89 / 7928274
 733 - AFE - CONCESSÃO - FARMACIAS E DROGARIAS / 4592081228

SENA DROGARIAS BAURU LTDA / 45.205.611/0001-04
 25351.323890/2022-90 / 7928000
 733 - AFE - CONCESSÃO - FARMACIAS E DROGARIAS / 4593447229

OPF RJ LTDA / 04.119.685/0080-70
 25351.374005/2022-90 / 7928152
 733 - AFE - CONCESSÃO - FARMACIAS E DROGARIAS / 4593807225

VISION MED COMERCIO IMPORTACAO EXPORTACAO LTDA / 44.140.153/0001-00
 25351.343446/2022-91 / 8255955
 856 - AFE - CONCESSÃO - PRODUTOS PARA SAUDE - DISTRIBUIDORA / 4632599221

DENTAL IK COMERCIO DE PRODUTOS ODONTOLOGICOS LTDA / 44.574.683/0001-66
 25351.343661/2022-91 / 8255607
 860 - AFE - CONCESSÃO - PRODUTOS PARA SAUDE - VAREJISTA / 4632837229

I E M MACHADO COMERCIO / 43.628.864/0001-65
 25351.28770/2022-92 / 7928456
 733 - AFE - CONCESSÃO - FARMACIAS E DROGARIAS / 4593091221

GUJA COMERCIO DE PRODUTOS MEDICOS LTDA / 47.082.465/0001-00
 25351.332411/2022-93 / 3116327
 740 - AFE - CONCESSÃO - SANEANTES DOMISSANITÁRIOS - DISTRIBUIDORA (SOMENTE
 MATRIZ) / 46121389228

DROGARIA EXPEDITO FARMA LTDA / 46.992.067/0001-50
 25351.323876/2022-96 / 7927831
 733 - AFE - CONCESSÃO - FARMACIAS E DROGARIAS / 4593405223

VARELA DA ROSA & RODRIGUES COMERCIO DE MEDICAMENTOS LTDA /
 30.598.529/0028-30
 25351.324090/2022-96 / 7928243
 733 - AFE - CONCESSÃO - FARMACIAS E DROGARIAS / 4594065227

A. W. GUIMARAES COMERCIO LTDA / 18.510.335/0004-68
 25351.323749/2022-97 / 7928321
 733 - AFE - CONCESSÃO - FARMACIAS E DROGARIAS / 4593027229

ANA CAROLYNNE BARBOSA HIGLPRFDD / 45.777.522/0001-32
 25351.323883/2022-98 / 7927940
 733 - AFE - CONCESSÃO - FARMACIAS E DROGARIAS / 4593426228

IMC SPINE IMPORTACAO E DISTRIBUICAO DE PRODUTOS MEDICOS LTDA /
 46.055.645/0001-22
 25351.337110/2022-98 / 8255439
 856 - AFE - CONCESSÃO - PRODUTOS PARA SAUDE - DISTRIBUIDORA / 4620481220

RESOLUÇÃO-RE Nº 3.026, DE 14 DE SETEMBRO DE 2022

O Coordenador de Autorização de Funcionamento de Empresas, no uso das atribuições que lhe confere o Art. 144, aliado ao art. 203, L 51º do Regimento Interno aprovado pela Resolução de Diretoria Colegiada - RDC nº 585, de 10 de dezembro de 2021, resolve:

Art. 1º Alterar a Autorização de Funcionamento das Empresas constantes no anexo desta Resolução.

Art. 2º Esta Resolução entra em vigor na data de sua publicação.

DANIEL MARCOS FERREIRA DOURADO
 ANEXO

VILLE COMERCIO DE COSMETICOS - EIRELI / 02.167.473/0001-03
 25351.129110/2017-01 / 2092417
 7170 - AFE - ALTERAÇÃO - COSMETICOS, PERFUMES E PRODUTOS DE HIGIENE -
 AMPLIAÇÃO OU REDUÇÃO DE ATIVIDADES / 4598578220

DROGARIA BEM ESTAR LTDA / 40.608.921/0001-96
 25351.175440/2021-01 / 7790711
 7110 - AFE - ALTERAÇÃO - FARMACIAS E DROGARIAS - RAZÃO SOCIAL / 4596382227

MAXMED DISTRIBUIDORA ODONTO-HOSPITALAR LTDA / 40.152.684/0001-61
 25351.156126/2022-01 / 8244290
 866 - AFE - ALTERAÇÃO - PRODUTOS PARA SAUDE - ENDEREÇO / 4576374222

L. A. Bergamm Materiais Medicos e Hospitalares EPF / 25.302.929/0001-04
 25351.458982/2016-01 / 3071434
 714 AFE - ALTERAÇÃO - SANEANTES DOMISSANITÁRIOS - ENDEREÇO MATRIZ /
 4570308228

PHARMACIA UNIVERSITÁRIA UNP LTDA / 04.050.869/0001-00
 25351.174677/2002-02 / 0003527
 7112 - AFE - ALTERAÇÃO - FARMACIAS E DROGARIAS - REDUÇÃO DE ATIVIDADES /
 4596592227

J. A. OLIVEIRA COMERCIO / 04.356.109/0001-17
 25351.681728/2014-02 / 1126444
 70792 - AFE - ALTERAÇÃO - MEDICAMENTOS E/OU INSUMOS FARMACÉUTICOS
 AMPLIAÇÃO DE ATIVIDADES / 4606559225

GALMED COMERCIAL DE PRODUTOS HOSPITALARES EIRELI / 42.393.897/0001-88
 25351.050636/2013-02 / 8017213
 829 - AFE - ALTERAÇÃO - PRODUTOS PARA SAUDE - RAZÃO SOCIAL / 4570127223

PEROLA IMPORTADORA E DISTRIBUIDORA HOSPITALAR EIRELI / 30.888.187/0001-72
 25351.222380/2022-04 / 3115253

715 - AFE - ALTERAÇÃO - SANEANTES DOMISSANITÁRIOS - AMPLIAÇÃO OU REDUÇÃO
 DE ATIVIDADES / 4551571229

C. DA COSTA ROIAHN LTDA / 44.685.434/0001-48
 25351.514160/2022-04 / 7901179
 7111 - AFE - ALTERAÇÃO - FARMACIAS E DROGARIAS - AMPLIAÇÃO DE ATIVIDADES /
 4596590221

CONEXÃO MINAS ENCOMENDAS EXPRESSAS LTDA - ME / 03.427.003/0001-07
 25351.160010/2020-04 / 4025599
 751 - AFE - ALTERAÇÃO - COSMÉTICOS, PERFUMES E PRODUTOS DE HIGIENE -
 ENDEREÇO MATRIZ / 4598745223

GOLDENPLUS COMERCIO DE MEDICAMENTOS E PRODUTOS HOSPITALARES LTDA /
 17.472.278/0001-64
 25351.416194/2013-04 / 2069741
 751 - AFE - ALTERAÇÃO - COSMÉTICOS, PERFUMES E PRODUTOS DE HIGIENE -
 ENDEREÇO MATRIZ / 4526726222

BARBOSA & NEVES DISTRIBUIDORA DE MEDICAMENTOS LTDA / 17.363.547/0001-54
 25351.438980/2016-04 / 1160801
 70800 - AFE - ALTERAÇÃO - MEDICAMENTOS E/OU INSUMOS FARMACÉUTICOS - RAZÃO
 SOCIAL / 4588763229

SURGIC DISTRIBUIDORA E IMPORTADORA DE OMP E MEDICAMENTOS LTDA /
 33.498.926/0001-08
 25351.339247/2021-05 / 8221822
 829 - AFE - ALTERAÇÃO - PRODUTOS PARA SAUDE - RAZÃO SOCIAL / 4558219229

MED SOLUCOES E EQUIPAMENTOS MEDICO-HOSPITALARES LTDA / 10.871.797/0001-
 69
 25351.767675/2014-06 / 8115011
 829 - AFE - ALTERAÇÃO - PRODUTOS PARA SAUDE - RAZÃO SOCIAL / 4560546223

25351.767675/2014-06 / 8115011
 866 - AFE - ALTERAÇÃO - PRODUTOS PARA SAUDE - ENDEREÇO / 4560460221

AQUINOSITE COMERCIO E SERVIÇOS LTDA-ME / 12.259.773/0001-99
 25351.230522/2022-07 / 8253117
 867 - AFE - ALTERAÇÃO - PRODUTOS PARA SAUDE - AMPLIAÇÃO OU REDUÇÃO DE
 ATIVIDADES / 4563087220

TC TECNICA CIRURGICA COM. DE MAI HOSP. E ODONTOLOGICOS LTDA /
 01.167.332/0001-28
 25023.020285/2004-08 / 8022888
 7427 - AFE/AL - ALTERAÇÃO - ENDEREÇO, POR ATO PÚBLICO / 4561489223

ARTERIAL LIFE SERVIÇOS E COMÉRCIO LTDA / 02.817.036/0001-44
 25351.015601/2004-08 / 8019106
 829 - AFE - ALTERAÇÃO - PRODUTOS PARA SAUDE - RAZÃO SOCIAL / 4557957226

AMAZON EMPREENHIMENTOS EIRELI / 27.091.260/0001-76
 25351.050645/2020-08 / 1244412
 70792 - AFE - ALTERAÇÃO - MEDICAMENTOS, E/OU INSUMOS FARMACÉUTICOS -
 AMPLIAÇÃO DE ATIVIDADES / 4557495222

EMILIANA S. GADELHA-ME / 08.487.186/0001-10
 25351.171809/2007-08 / 0480641
 7113 - AFE - ALTERAÇÃO - FARMACIAS E DROGARIAS - ENDEREÇO / 4587333220

DROGARIA DELTA MED LTDA / 04.437.649/0001-25
 25351.012321/2014-10 / 7079231
 7110 - AFE - ALTERAÇÃO - FARMACIAS E DROGARIAS - RAZÃO SOCIAL / 4590837221

CONEXÃO MINAS ENCOMENDAS EXPRESSAS LTDA - ME / 03.427.003/0001-02
 25351.713395/2017-10 / 1173314
 70798 - AFE - ALTERAÇÃO - MEDICAMENTOS E/OU INSUMOS FARMACÉUTICOS -
 ENDEREÇO MATRIZ / 4598357223

FARMACIAS DO TRABALHADOR LTDA / 38.347.975/0003-25
 25351.121457/2022-11 / 7918568
 7111 - AFE - ALTERAÇÃO - FARMACIAS E DROGARIAS - AMPLIAÇÃO DE ATIVIDADES /
 4596588229

EMPRFINDIMENTOS PAGUE MENOS S/A / 06.626.253/0553-04
 25351.236728/2014-11 / 7192800
 7111 - AFE - ALTERAÇÃO - FARMACIAS E DROGARIAS - AMPLIAÇÃO DE ATIVIDADES /
 4596570226

FLORIFARMA DISTRIBUIDORA FARMACÉUTICA LTDA / 83.461.681/0001-12
 25351.280078/2011-11 / 2059315
 7427 - AFE/AE - ALTERAÇÃO - ENDEREÇO, POR ATO PÚBLICO / 4657925228

MICHEL T M PEREIRA DROGARIA LTDA - ME / 08.351.532/0001-85
 25351.297742/2013-11 / 0929731
 7110 - AFE - ALTERAÇÃO - FARMACIAS E DROGARIAS - RAZÃO SOCIAL / 4596390228

SSF FARMACIA E DROGARIA LTDA - ME / 19.274.868/0001-01
 25351.197809/2014-11 / 7149408
 7110 - AFE - ALTERAÇÃO - FARMACIAS E DROGARIAS - RAZÃO SOCIAL / 4596588226

BIG WORKS ATAÇADO DE ALIMENTOS E BEBIDAS LTDA / 28.128.868/0001-90
 25351.230707/2022-11 / 4048169
 7170 - AFE - ALTERAÇÃO - COSMÉTICOS, PERFUMES E PRODUTOS DE HIGIENE -
 AMPLIAÇÃO OU REDUÇÃO DE ATIVIDADES / 4582042228

EXCELIMED DISTRIBUIDORA DE MATERIAIS MEDICOS E ODONTOLOGICOS LTDA /
 30.538.247/0002-46
 25351.223713/2022-12 / 8253088
 867 - AFE - ALTERAÇÃO - PRODUTOS PARA SAUDE - AMPLIAÇÃO OU REDUÇÃO DE
 ATIVIDADES / 4557599222

IMA COMERCIO DE MEDICAMENTOS LTDA / 45.961.838/0001-80
 25351.083279/2022-13 / 7918429
 7111 - AFE - ALTERAÇÃO - FARMACIAS E DROGARIAS - AMPLIAÇÃO DE ATIVIDADES /
 4596517229

SILVA F SOUZA COMERCIO DE MEDICAMENTOS LTDA / 20.774.101/0001-27
 25351.180349/2017-13 / 7511145
 7111 - AFE - ALTERAÇÃO - FARMACIAS E DROGARIAS - AMPLIAÇÃO DE ATIVIDADES /
 4583883226

25351.180349/2017-13 / 7511145
 7110 - AFE - ALTERAÇÃO - FARMACIAS E DROGARIAS - RAZÃO SOCIAL / 4583881220

GRUNTHAL DO BRASIL FARMACÉUTICA LTDA / 10.555.143/0003-85
 25351.501839/2015-13 / 8128382
 866 - AFE - ALTERAÇÃO - PRODUTOS PARA SAUDE - ENDEREÇO / 4668806226



Handwritten signatures and initials at the bottom right of the page.

T. TAKESHITA - ME / 12.784.662/0002-60
 25351.333326/2020-13 / 7761797
 7111 - AFE - ALTERAÇÃO - FARMÁCIAS E DROGARIAS - AMPLIAÇÃO DE ATIVIDADES / 459658227

GALMED COMERCIAL DE PRODUTOS HOSPITALARES EIRELI / 42.393.892/0001-88
 25351.447389/2013-14 / 3056763
 732 - AFE - ALTERAÇÃO - SANEANTES DOMISSANITÁRIOS - RAZÃO SOCIAL / 4545084722

NOVA FARMA MENOR PREÇO LTDA ME / 06.052.243/0001-50
 25351.526995/2012-14 / 0884199
 7111 - AFE - ALTERAÇÃO - FARMÁCIAS E DROGARIAS - AMPLIAÇÃO DE ATIVIDADES / 459658229

DROGARIA MAIS PRIMAVERA COMERCIO VAREJISTA DE PRODUTOS FARMACÊUTICOS LTDA / 08.424.104/0001-35
 25351.227531/2014-14 / 7165119
 7130 - AFE - ALTERAÇÃO - FARMÁCIAS E DROGARIAS - RAZÃO SOCIAL / 4596341220

LANG E FILHOS MATERIAL HOSPITALAR LTDA ME / 33.175.084/0001-53
 25351.228815/2005-15 / 8078527
 866 - AFE - ALTERAÇÃO - PRODUTOS PARA SAÚDE - ENDEREÇO / 4545399223
 25351.228815/2005-15 / 8078527
 867 - AFE - ALTERAÇÃO - PRODUTOS PARA SAÚDE - AMPLIAÇÃO OU REDUÇÃO DE ATIVIDADES / 4545164226

URGENCIA HOSPITAL CRUZ DISTRIBUIDORA DE MEDICAMENTOS E MATERIAL CIRURGICO - LTDA / 37.799.464/0001-10
 25351.499970/2022-15 / 4045099
 724 - AFE - ALTERAÇÃO - COSMÉTICOS, PERFUMES E PRODUTOS DE HIGIENE - RAZÃO SOCIAL / 4545068227
 25351.499970/2022-15 / 4045099
 7170 - AFE - ALTERAÇÃO - COSMÉTICOS, PERFUMES E PRODUTOS DE HIGIENE - AMPLIAÇÃO OU REDUÇÃO DE ATIVIDADES / 2470879223
 25351.499970/2022-15 / 4045099
 751 - AFE - ALTERAÇÃO - COSMÉTICOS, PERFUMES E PRODUTOS DE HIGIENE - ENDEREÇO MATRIZ / 4545872221

OMEGA DISTRIBUIDORA DE MEDICAMENTOS EIRELI / 35.369.804/0001-47
 25351.750838/2019-15 / 1198774
 70798 - AFE - ALTERAÇÃO - MEDICAMENTOS E/OU INSUMOS FARMACÊUTICOS - ENDEREÇO MATRIZ / 4550940221

sales comercio e servicos eireli / 21.961.596/0001-66
 25351.866585/2021-15 / 8230321
 867 - AFE - ALTERAÇÃO - PRODUTOS PARA SAÚDE - AMPLIAÇÃO OU REDUÇÃO DE ATIVIDADES / 4539024221

DPROSMED DISTRIBUIDORA DE PRODUTOS MEDICO-HOSPITALARES LTDA / 11.449.180/0001-00
 25019.016492/2010-16 / 8065597
 867 - AFE - ALTERAÇÃO - PRODUTOS PARA SAÚDE - AMPLIAÇÃO OU REDUÇÃO DE ATIVIDADES / 4557952224

LUSTOSA S. CAMPELO LTDA ME / 05.059.887/0001-07
 25351.048336/2018-16 / 7095420
 7113 - AFE - ALTERAÇÃO - FARMÁCIAS E DROGARIAS - ENDEREÇO / 4596751228
 25351.048336/2018-16 / 7095420
 7110 - AFE - ALTERAÇÃO - FARMÁCIAS E DROGARIAS - RAZÃO SOCIAL / 4596414229

DROGARIA SANCLERLANDIA LTDA ME / 10.609.496/0001-59
 25351.078231/2009-16 / 0844583
 7113 - AFE - ALTERAÇÃO - FARMÁCIAS E DROGARIAS - ENDEREÇO / 4566238220

L&S IMPORT PRODUTOS DE PIGMENTAÇÃO LTDA / 39.938.375/0001-32
 25351.142694/2022-16 / 8251301
 867 - AFE - ALTERAÇÃO - PRODUTOS PARA SAÚDE - AMPLIAÇÃO OU REDUÇÃO DE ATIVIDADES / 4338530227

DROGARIA VIDALLI COMERCIO DE MEDICAMENTOS LTDA / 11.214.932/0001-76
 25351.329262/2014-16 / 7708449
 7110 - AFE - ALTERAÇÃO - FARMÁCIAS E DROGARIAS - RAZÃO SOCIAL / 4596406228

RAIA DROGASIL S/A FILIAL 011 / 61.585.865/0006-66
 25351.713971/2010-16 / 0713356
 7113 - AFE - ALTERAÇÃO - FARMÁCIAS E DROGARIAS - ENDEREÇO / 4581305222

ATIMO EMPREENDIMENTOS LTDA / 12.745.818/0001-12
 25351.613916/2021-16 / 7855235
 7113 - AFE - ALTERAÇÃO - FARMÁCIAS E DROGARIAS - ENDEREÇO / 4596598226

queiroz e muniz comercio de medicamentos ltda / 29.078.424/0001-50
 25351.603713/2018-16 / 7506940
 7113 - AFE - ALTERAÇÃO - FARMÁCIAS E DROGARIAS - ENDEREÇO / 4596614221

lazzaro junior medeiros da mello me / 00.217.731/0001-64
 25351.195893/2014-17 / 7150709
 7111 - AFE - ALTERAÇÃO - FARMÁCIAS E DROGARIAS - AMPLIAÇÃO DE ATIVIDADES / 4596490224

BENEDICTA IRMA FARMACÊUTICA NUTRICIONAL LTDA / 07.140.099/0001-76
 25351.557030/2016-18 / 7492249
 7113 - AFE - ALTERAÇÃO - FARMÁCIAS E DROGARIAS - ENDEREÇO / 4591840226

BARBOSA & NEVES DISTRIBUIDORA DE MEDICAMENTOS LTDA / 17.363.547/0001-54
 25351.375507/2016-18 / 8144087
 829 - AFE - ALTERAÇÃO - PRODUTOS PARA SAÚDE - RAZÃO SOCIAL / 4588749226

SANTOS E CORREA COM DE PRDI FARMACÊUTICOS LTDA / 36.822.413/0001-07
 25351.387025/2020-18 / 7722431
 7111 - AFE - ALTERAÇÃO - FARMÁCIAS E DROGARIAS - AMPLIAÇÃO DE ATIVIDADES / 4596546223

HFF AESTHETICS LTDA / 43.859.237/0001-35
 25351.200028/2022-18 / 8752142
 867 - AFE - ALTERAÇÃO - PRODUTOS PARA SAÚDE - AMPLIAÇÃO OU REDUÇÃO DE ATIVIDADES / 4545087221
 25351.200028/2022-18 / 8752142
 867 - AFE - ALTERAÇÃO - PRODUTOS PARA SAÚDE - AMPLIAÇÃO OU REDUÇÃO DE ATIVIDADES / 4588675222
 25351.200028/2022-18 / 8752142
 867 - AFE - ALTERAÇÃO - PRODUTOS PARA SAÚDE - AMPLIAÇÃO OU REDUÇÃO DE ATIVIDADES / 4588661229

BIOCARE INDUÇAO EM SAUDE LTDA / 03.676.480/0001-01
 25351.201601/2011-19 / 8076614

829 - AFE - ALTERAÇÃO - PRODUTOS PARA SAÚDE - RAZÃO SOCIAL / 4558368224

H MEDICA SOLUÇÕES PARA MEDICINA LTDA / 17.101.785/0001-50
 25351.271382/2022-19 / 8246208
 829 - AFE - ALTERAÇÃO - PRODUTOS PARA SAÚDE - RAZÃO SOCIAL / 4545100228

VIDA BELA FARMA LTDA / 03.242.348/0001-83
 25351.305443/2016-19 / 7474208
 7110 - AFE - ALTERAÇÃO - FARMÁCIAS E DROGARIAS - RAZÃO SOCIAL / 4596432227

ARACA PROLAB PRODUTOS PARA LABORATORIOS EIRELI / 04.879.401/0001-14
 25351.677056/2012-19 / 8091211
 866 - AFE - ALTERAÇÃO - PRODUTOS PARA SAÚDE - ENDEREÇO / 4545971229

TRIANGULUM COMERCIO E IMPORTACAO LTDA / 44.798.770/0001-05
 25351.287899/2022-20 / 8253577
 867 - AFE - ALTERAÇÃO - PRODUTOS PARA SAÚDE - AMPLIAÇÃO OU REDUÇÃO DE ATIVIDADES / 4539091221

CONCEPT COMERCIO DE PRODUTOS HOSPITALARES LTDA / 38.091.081/0001-55
 25351.110883/2022-20 / 4045860
 7170 - AFE - ALTERAÇÃO - COSMÉTICOS, PERFUMES E PRODUTOS DE HIGIENE - AMPLIAÇÃO OU REDUÇÃO DE ATIVIDADES / 4539089226

COMERCIO DE MEDICAMENTOS LAVISCH LTDA - ME / 17.022.457/0001-86
 25351.041887/2015-21 / 7361494
 7113 - AFE - ALTERAÇÃO - FARMÁCIAS E DROGARIAS - ENDEREÇO / 4581493227

HANDIF COMERCIO DE EQUIPAMENTOS MEDICOS LTDA / 54.756.242/0002-10
 25351.384716/2017-21 / 8155323
 829 - AFE - ALTERAÇÃO - PRODUTOS PARA SAÚDE - RAZÃO SOCIAL / 4570179223

EMPREENDIMENTOS PAGUE MENOS S/A / 06.626.253/0604-80
 25351.020715/2015-21 / 7358330
 7111 - AFE - ALTERAÇÃO - FARMÁCIAS E DROGARIAS - AMPLIAÇÃO DE ATIVIDADES / 4596542221

SAFEMEDIC PRODUTOS MEDICOS HOSPITALARES LTDA / 10.456.298/0001-00
 25351.131486/2009-21 / 8052610
 866 - AFE - ALTERAÇÃO - PRODUTOS PARA SAÚDE - ENDEREÇO / 4582211224

Material Med Produtos Medicos Hospitalares LTDA / 38.200.020/0001-89
 25351.372412/2021-22 / 3254301
 70798 - AFE - ALTERAÇÃO - MEDICAMENTOS E/OU INSUMOS FARMACÊUTICOS - ENDEREÇO MATRIZ / 4612732228

sales comercio e servicos eireli / 21.961.596/0001-66
 25351.866687/2021-22 / 4036695
 7170 - AFE - ALTERAÇÃO - COSMÉTICOS, PERFUMES E PRODUTOS DE HIGIENE - AMPLIAÇÃO OU REDUÇÃO DE ATIVIDADES / 4539219227

HIPER FARMA LTDA / 29.474.167/0019-72
 25351.524050/2020-22 / 7777914
 7111 - AFE - ALTERAÇÃO - FARMÁCIAS E DROGARIAS - AMPLIAÇÃO DE ATIVIDADES / 4596504228

STRALOG - SOLUÇÕES EM LOGÍSTICA LTDA - EPP / 07.455.240/0001-20
 25351.367303/2009-24 / 2050927
 751 - AFE - ALTERAÇÃO - COSMÉTICOS, PERFUMES E PRODUTOS DE HIGIENE - ENDEREÇO MATRIZ / 4331931226

EMPREENDIMENTOS FARMACÊUTICOS GLOBO LTDA / 63.503.007/0003-08
 25351.733752/2013-24 / 7067615
 7111 - AFE - ALTERAÇÃO - FARMÁCIAS E DROGARIAS - AMPLIAÇÃO DE ATIVIDADES / 4596506224

BAHIAMED COMERCIO DE MATERIAIS HOSPITALARES LTDA / 96.764.550/0001-56
 25351.194995/2005-24 / 8026816
 866 - AFE - ALTERAÇÃO - PRODUTOS PARA SAÚDE - ENDEREÇO / 4538053223

MARCUS VINICIUS SANTOS DA SILVA - ME / 47.986.575/0001-75
 25351.125971/2022-26 / 7887556
 7111 - AFE - ALTERAÇÃO - FARMÁCIAS E DROGARIAS - AMPLIAÇÃO DE ATIVIDADES / 4596484720

sales comercio e servicos eireli / 21.961.596/0001-66
 25351.866359/2021-26 / 3106846
 716 - AFE - ALTERAÇÃO - SANEANTES DOMISSANITÁRIOS - AMPLIAÇÃO OU REDUÇÃO DE ATIVIDADES / 4539393227

BEATRIZ AH HYFEN IO 50606410857 / 41.881.701/0001-64
 25351.304896/2022-26 / 8251489
 867 - AFE - ALTERAÇÃO - PRODUTOS PARA SAÚDE - AMPLIAÇÃO OU REDUÇÃO DE ATIVIDADES / 4559727228

DANIEL CARNEIRO ACOSTA / 04.605.906/0001-90
 25351.420971/2014-27 / 7239304
 7113 - AFE - ALTERAÇÃO - FARMÁCIAS E DROGARIAS - ENDEREÇO / 4590124228

Tripul Serviços e Comércio LTDA / 05.086.621/0001-42
 25351.212887/2020-27 / 3093606
 714 - AFE - ALTERAÇÃO - SANEANTES DOMISSANITÁRIOS - ENDEREÇO MATRIZ / 4588790226

URGENCIA HOSPITAL CRUZ DISTRIBUIDORA DE MEDICAMENTOS E MATERIAL CIRURGICO - LTDA / 37.799.464/0001-10
 25351.500074/2022-29 / 1273601
 70800 - AFE - ALTERAÇÃO - MEDICAMENTOS E/OU INSUMOS FARMACÊUTICOS - RAZÃO SOCIAL / 4545731228

CIA LATINO AMERICANA DE MEDICAMENTOS / 84.683.481/0593-09
 25351.470473/2019-30 / 7670128
 7111 - AFE - ALTERAÇÃO - FARMÁCIAS E DROGARIAS - AMPLIAÇÃO DE ATIVIDADES / 4596564221

ALMEIDA PINTO MEDICAMENTOS LTDA / 02.920.661/0001-60
 25351.210963/2002-31 / 0094212
 7110 - AFE - ALTERAÇÃO - FARMÁCIAS E DROGARIAS - RAZÃO SOCIAL / 4567039221

LM DROGARIA LTDA / 45.761.964/0001-90
 25351.491960/2022-31 / 7903746
 7112 - AFE - ALTERAÇÃO - FARMÁCIAS E DROGARIAS - REDUÇÃO DE ATIVIDADES / 4596294223

DIMED S/A DISTRIBUIDORA DE MEDICAMENTOS FILIAL 740 / 92.665.611/0519-10
 25351.77948/2020-31 / 7739761
 7111 - AFE - ALTERAÇÃO - FARMÁCIAS E DROGARIAS - AMPLIAÇÃO DE ATIVIDADES / 4596502221



FLORIFARMA DISTRIBUIDORA FARMACÉUTICA LTDA / 83.461.681/0001-12:
 25351.280038/2011-33 / 8076554
 7427 - AFE/AE - ALTERAÇÃO - ENDEREÇO, POR ATO PÚBLICO / 465803922

parente comercio de medicamentos ltda / 07.611.859/0001-86
 25351.750313/2010-33 / 0725748
 7111 - AFE - ALTERAÇÃO - FARMÁCIAS E DROGARIAS - AMPLIAÇÃO DE ATIVIDADES / 459653223

DROGARIA DA LUNA LTDA / 39.585.562/0001-80
 25351.383085/2021-34 / 7802726
 7111 - AFE - ALTERAÇÃO - FARMÁCIAS E DROGARIAS - AMPLIAÇÃO DE ATIVIDADES / 4579676229
 25351.383085/2021-34 / 7802726
 7110 - AFE - ALTERAÇÃO - FARMÁCIAS E DROGARIAS - RAZÃO SOCIAL / 4579707222
 25351.383085/2021-34 / 7802726
 7113 - AFE - ALTERAÇÃO - FARMÁCIAS E DROGARIAS - ENDEREÇO / 4579679223

brin importacao e exportacao ltda / 39.830.803/0001-09
 25351.239542/2022-35 / 8245798
 866 - AFE - ALTERAÇÃO - PRODUTOS PARA SAÚDE - ENDEREÇO / 4543584221

INOVA - MATERIAIS CIRÚRGICOS E HOSPITALARES LTDA - EPP / 12.305.398/0001-53
 25351.696700/2019-36 / 8113358
 866 - AFE - ALTERAÇÃO - PRODUTOS PARA SAÚDE - ENDEREÇO / 4538883221

DENTAL VIA VIDA LTDA / 05.545.488/0001-74
 25351.516033/2019-36 / 4013591
 751 - AFE - ALTERAÇÃO - FARMÁCIAS E DROGARIAS - RAZÃO SOCIAL / 4579707222
 751 - AFE - ALTERAÇÃO - COSMÉTICOS, PERFUMES E PRODUTOS DE HIGIENE - ENDEREÇO MATRIZ / 4612718224

GOLDENPLUS COMÉRCIO DE MEDICAMENTOS E PRODUTOS HOSPITALARES LTDA / 17.472.278/0001-64
 25351.816158/2013-37 / 3058348
 714 - AFE - ALTERAÇÃO - SANEANTES DOMISSANITÁRIOS - ENDEREÇO MATRIZ / 4525938226

F. BEZERRA DAS NEVES / 07.210.871/0001-89
 25351.423595/2019-37 / 7672146
 7111 - AFE - ALTERAÇÃO - FARMÁCIAS E DROGARIAS - AMPLIAÇÃO DE ATIVIDADES / 4585314222

empreendimentos pague menos s/a / 06.626.253/0055-44
 25351.574144/2013-37 / 7034351
 7111 - AFE - ALTERAÇÃO - FARMÁCIAS E DROGARIAS - AMPLIAÇÃO DE ATIVIDADES / 4596530227

BIOCARE INOVAÇÃO EM SAÚDE LTDA / 03.676.480/0001-01
 25351.109607/2021-38 / 3101849
 732 - AFE - ALTERAÇÃO - SANEANTES DOMISSANITÁRIOS - RAZÃO SOCIAL / 4557477224

DROGARIA DROGAVISTA LTDA / 00.958.548/0008-15
 25351.275094/2019-38 / 7653104
 7111 - AFE - ALTERAÇÃO - FARMÁCIAS E DROGARIAS - AMPLIAÇÃO DE ATIVIDADES / 4596572222

FIXAR DISTRIBUIDORA DE INSTRUMENTAL, MATERIAIS CIRÚRGICOS E HOSPITALARES LTDA / 21.575.301/0001-13
 25351.030067/2019-38 / 8177099
 866 - AFE - ALTERAÇÃO - PRODUTOS PARA SAÚDE - ENDEREÇO / 4569977227

farmacias do trabalhador ltda / 38.347.975/0001-63
 25351.121421/2022-38 / 7913895
 7111 - AFE - ALTERAÇÃO - FARMÁCIAS E DROGARIAS - AMPLIAÇÃO DE ATIVIDADES / 4596586222

BFM MEDICAL IMPORTAÇÃO E EXPORTAÇÃO DE PRODUTOS PARA SAÚDE LTDA / 31.760.193/0001-02
 25351.814375/2018-38 / 8175832
 867 - AFE - ALTERAÇÃO - PRODUTOS PARA SAÚDE - AMPLIAÇÃO OU REDUÇÃO DE ATIVIDADES / 4467007229
 25351.814375/2018-38 / 8175817
 866 - AFE - ALTERAÇÃO - PRODUTOS PARA SAÚDE - ENDEREÇO / 4644236225

BRASPRESS TRANSPORTES URGENTES LTDA / 48.740.351/0088-16
 25351.717596/2019-40 / 8193683
 7427 - AFE/AE - ALTERAÇÃO - ENDEREÇO, POR ATO PÚBLICO / 4569151221

Fox Indústria e Comércio de Materiais Médicos e Hospitalares Eireli / 28.791.011/0001-56
 25351.194191/2018-40 / 8164463
 866 - AFE - ALTERAÇÃO - PRODUTOS PARA SAÚDE - ENDEREÇO / 4343891224

cia latino americana de medicamentos / 84.683.481/0176-57
 25351.671936/2010-41 / 0708711
 7113 - AFE - ALTERAÇÃO - FARMÁCIAS E DROGARIAS - ENDEREÇO / 4596705229
 25351.671936/2010-41 / 0708711
 7111 - AFE - ALTERAÇÃO - FARMÁCIAS E DROGARIAS - AMPLIAÇÃO DE ATIVIDADES / 4596556221

FARMÁCIA ULTRA BARATO COI LTDA / 41.917.951/0001-07
 25351.677858/2021-41 / 7859527
 7110 - AFE - ALTERAÇÃO - FARMÁCIAS E DROGARIAS - RAZÃO SOCIAL / 4596430221

Drogaria Farma Plus Brasil Ltda / 11.425.237/0001-30
 25351.511867/2014-41 / 7276901
 7110 - AFE - ALTERAÇÃO - FARMÁCIAS E DROGARIAS - RAZÃO SOCIAL / 4596344224

FARMALIDER FARMÁCIA E DROGARIA LTDA - EPP / 04.548.580/0001-07
 25351.621498/2020-41 / 7762195
 7111 - AFE - ALTERAÇÃO - FARMÁCIAS E DROGARIAS - AMPLIAÇÃO DE ATIVIDADES / 4596584226

Maka Comercio De Produtos Cirurgicos Eireli / 39.292.307/0001-49
 25351.184527/2022-42 / 4047500
 7170 - AFE - ALTERAÇÃO - COSMÉTICOS, PERFUMES E PRODUTOS DE HIGIENE - AMPLIAÇÃO OU REDUÇÃO DE ATIVIDADES / 4569882226

MIR SAÚDE LTDA / 26.385.899/0001-16
 25351.147168/2022-42 / 8253395
 867 - AFE - ALTERAÇÃO - PRODUTOS PARA SAÚDE - AMPLIAÇÃO OU REDUÇÃO DE ATIVIDADES / 4589495228

Aurora Terminals e Serviços Ltda / 01.777.936/0001-96
 25351.567951/2018-42 / 4008865

7170 - AFE - ALTERAÇÃO - COSMÉTICOS, PERFUMES E PRODUTOS DE HIGIENE - AMPLIAÇÃO OU REDUÇÃO DE ATIVIDADES / 4576344226

DPROSMED - DISTRIBUIDORA DE PRODUTOS MÉDICO-HOSPITALARES LTDA / 11.449.180/0001-00
 25351.627198/2018-44 / 1178035
 70792 - AFE - ALTERAÇÃO - MEDICAMENTOS E/OU INSUMOS FARMACÉUTICOS - AMPLIAÇÃO DE ATIVIDADES / 4557374221

DROGARIA DROGAVISTA LTDA / 00.958.548/0025-16
 25351.723025/2019-44 / 7699410
 7111 - AFE - ALTERAÇÃO - FARMÁCIAS E DROGARIAS - AMPLIAÇÃO DE ATIVIDADES / 4596514225

LUNA B. MARTINS LTDA / 16.615.570/0001-26
 25351.111485/2018-44 / 7579073
 7111 - AFE - ALTERAÇÃO - FARMÁCIAS E DROGARIAS - AMPLIAÇÃO DE ATIVIDADES / 4565689224

QUIMISTAR COMÉRCIO E INDÚSTRIA LTDA - ME / 03.754.778/0001-84
 25351.272913/2014-44 / 2074719
 751 - AFE - ALTERAÇÃO - COSMÉTICOS, PERFUMES E PRODUTOS DE HIGIENE - ENDEREÇO MATRIZ / 4545416225

DROGARIA LELIS LTDA / 27.590.061/0001-07
 25351.628919/2021-46 / 7827777
 7130 - AFE - ALTERAÇÃO - FARMÁCIAS E DROGARIAS - RAZÃO SOCIAL / 4596416225

FARMACIA DO TRABALHADOR MASTER LTDA / 26.314.574/0001-28
 25351.963925/2021-47 / 7782775
 7111 - AFE - ALTERAÇÃO - FARMÁCIAS E DROGARIAS - AMPLIAÇÃO DE ATIVIDADES / 4596494227

FERRAZ DISTRIBUIDORA, IMPORTADORA, EXPORTADORA E ARMAZENADORA DE PRODUTOS HOSPITALARES LTDA - ME / 28.895.025/0001-30
 25351.147644/2018-49 / 8165701
 867 - AFE - ALTERAÇÃO - PRODUTOS PARA SAÚDE - AMPLIAÇÃO OU REDUÇÃO DE ATIVIDADES / 4589427222

MAXMED DISTRIBUIDORA ODONTO-HOSPITALAR LTDA / 40.152.684/0001-61
 25351.156134/2022-49 / 1271631
 70798 - AFE - ALTERAÇÃO - MEDICAMENTOS E/OU INSUMOS FARMACÉUTICOS - ENDEREÇO MATRIZ / 4576294229

DROGARIA LIBERDADE JUNDIAI LTDA / 02.270.749/0001-84
 25351.221854/2002-49 / 0744431
 7111 - AFE - ALTERAÇÃO - FARMÁCIAS E DROGARIAS - AMPLIAÇÃO DE ATIVIDADES / 4596518228

EMPREENDIMENTOS PAGUE MENOS S/A / 06.626.253/0516-51
 25351.406595/2014-50 / 7267333
 7111 - AFE - ALTERAÇÃO - FARMÁCIAS E DROGARIAS - AMPLIAÇÃO DE ATIVIDADES / 4596580223

Aurora Terminals e Serviços Ltda / 01.777.936/0001-96
 25351.046896/2018-51 / 8182337
 867 - AFE - ALTERAÇÃO - PRODUTOS PARA SAÚDE - AMPLIAÇÃO OU REDUÇÃO DE ATIVIDADES / 4575877229

MOBIUS LIFE SCIENCE INDÚSTRIA E COMÉRCIO DE PRODUTOS PARA LABORATÓRIOS LTDA / 04.645.160/0001-19
 25351.074212/2009-52 / 8050207
 866 - AFE - ALTERAÇÃO - PRODUTOS PARA SAÚDE - ENDEREÇO / 4589428229

RANGEL F SOUZA FARMÁCIA E PERFUMARIA LTDA / 37.645.026/0001-05
 25351.163846/2020-52 / 7756125
 7110 - AFE - ALTERAÇÃO - FARMÁCIAS E DROGARIAS - RAZÃO SOCIAL / 4596384223

GMRB Comércio de Produtos Médicos e Diagnósticos Eireli / 34.255.136/0001-64
 25351.611183/2019-52 / 8190551
 866 - AFE - ALTERAÇÃO - PRODUTOS PARA SAÚDE - ENDEREÇO / 4588869221

ARPOADOR COMÉRCIO DE MEDICAMENTOS LTDA / 77.326.719/0013-07
 25351.209907/2002-53 / 0109498
 7113 - AFE - ALTERAÇÃO - FARMÁCIAS E DROGARIAS - ENDEREÇO / 4565888222

STRALOG - SOLUÇÕES EM LOGÍSTICA LTDA - EPP / 07.455.210/0001-20
 25351.367304/2009-53 / 8054288
 866 - AFE - ALTERAÇÃO - PRODUTOS PARA SAÚDE - ENDEREÇO / 4330668221

KCMED IMPORTAÇÃO E DISTRIBUIÇÃO DE PRODUTOS PARA SAÚDE EIRELI - EPP
 26.083.740/0001-22
 25351.346639/2017-53 / 8152665
 866 - AFE - ALTERAÇÃO - PRODUTOS PARA SAÚDE - ENDEREÇO / 4557451225

DROGARIA E PERFUMARIA DEMORIN LTDA / 06.120.659/0001-68
 25351.457529/2014-56 / 7258545
 7113 - AFE - ALTERAÇÃO - FARMÁCIAS E DROGARIAS - ENDEREÇO / 4596600221

BVIEW COMÉRCIO DE EQUIPAMENTOS HOSPITALARES LTDA / 45.113.381/0001-53
 25351.458703/2073-56 / 8246871
 867 - AFE - ALTERAÇÃO - PRODUTOS PARA SAÚDE - AMPLIAÇÃO OU REDUÇÃO DE ATIVIDADES / 4545743226

CLASP MED COMÉRCIO DE MATERIAIS HOSPITALARES LTDA / 36.748.692/0001-06
 25351.467449/2020-57 / 1239081
 70798 - AFE - ALTERAÇÃO - MEDICAMENTOS E/OU INSUMOS FARMACÉUTICOS - ENDEREÇO MATRIZ / 4557822223

OPEN SKY COMERCIAL LTDA / 38.323.676/0001-99
 25351.483881/2022-57 / 8248564
 867 - AFE - ALTERAÇÃO - PRODUTOS PARA SAÚDE - AMPLIAÇÃO OU REDUÇÃO DE ATIVIDADES / 4539387227

MAXMED DISTRIBUIDORA ODONTO-HOSPITALAR LTDA / 40.152.684/0001-61
 25351.156125/2022-58 / 4043829
 751 - AFE - ALTERAÇÃO - COSMÉTICOS, PERFUMES E PRODUTOS DE HIGIENE - ENDEREÇO MATRIZ / 4576792229

DIMED S.A DISTRIBUIDORA DE MEDICAMENTOS / 92.665.611/0098-08
 25351.353604/2013-60 / 0957392
 7111 - AFE - ALTERAÇÃO - FARMÁCIAS E DROGARIAS - AMPLIAÇÃO DE ATIVIDADES / 4596492221

LOGIN ARMAZEM GERAIS LTDA / 17.866.421/0001-00
 25351.459976/2013-61 / 2070489
 724 - AFE - ALTERAÇÃO - COSMÉTICOS, PERFUMES E PRODUTOS DE HIGIENE - RAZÃO SOCIAL / 4565152225





PROCESSO: 25351.418430/2015-15 AUTORIZAÇÃO: 1.14534.7
 ATIVIDADE/CLASSE: ARMAZENAR, MEDICAMENTO; DISTRIBUIR, MEDICAMENTO; EXPEDIR, MEDICAMENTO
 EMPRESA: HICKMED DISTRIBUIDORA DE MEDICAMENTOS E PERFUMARIA LTDA
 ENDEREÇO: AVENIDA BRASIL, Nº 39880
 BAIRRO: CAMPO GRANDE CEP: 23070001 - RIO DE JANEIRO/RJ
 CNPJ: 09.179.079/0001-34
 PROCESSO: 25351.520407/2015-37 AUTORIZAÇÃO: 1.14523.9
 ATIVIDADE/CLASSE: ARMAZENAR, MEDICAMENTO; DISTRIBUIR, MEDICAMENTO; EXPEDIR, MEDICAMENTO
 EMPRESA: NIKKEY RIO PRETO LOGÍSTICA E TRANSPORTES LTDA ME
 ENDEREÇO: RUA LIZOLINA PAGANUCCI DA COSTA, 895
 BAIRRO: VILA TONINHO CEP: 15077140 - SÃO JOSE DO RIO PRETO/SP
 CNPJ: 15.066.184/0001-60
 PROCESSO: 25351.397761/2015-39 AUTORIZAÇÃO: 1.14502.6
 ATIVIDADE/CLASSE: TRANSPORTAR, INSUMOS FARMACÊUTICOS/MEDICAMENTO
 EMPRESA: PLANALTO ENCOMENDAS LTDA
 ENDEREÇO: RUA DONA TEODORA, 503 - SALA 04
 BAIRRO: HUMAITÁ CEP: 90240300 - PORTO ALEGRE/RS
 CNPJ: 90.735.549/0001-17
 PROCESSO: 25351.513164/2015-50 AUTORIZAÇÃO: 1.14512.1
 ATIVIDADE/CLASSE: TRANSPORTAR, MEDICAMENTO
 EMPRESA: PROTEGE S/A - PROTEÇÃO E TRANSPORTES DE VALORES
 ENDEREÇO: Rua Adriano José Marchini, 32 DCF
 BAIRRO: Água Branca CEP: 05030000 - SÃO PAULO/SP
 CNPJ: 43.035.146/0030-10
 PROCESSO: 25351.504730/2015-52 AUTORIZAÇÃO: 1.14527.3
 ATIVIDADE/CLASSE: TRANSPORTAR, INSUMOS FARMACÊUTICOS/MEDICAMENTO
 EMPRESA: TRANSDILO LOGÍSTICA - ME
 ENDEREÇO: AVENIDA ANTONIO DE PAIVA Nº 1.226, QUADRA 39, LOTE 05
 BAIRRO: LOTEAMENTO PONTAL DO NORTE CEP: 75708450 - CATALÃO/GO
 CNPJ: 22.054.629/0001-57
 PROCESSO: 25351.313529/2015-56 AUTORIZAÇÃO: 1.14509.9
 ATIVIDADE/CLASSE: TRANSPORTAR, MEDICAMENTO
 EMPRESA: MEDLEY FARMACÊUTICA LTDA
 ENDEREÇO: AVENIDA JULIA GAIOLETTI Nº 740, 1300, PARTE "M"
 BAIRRO: AGUA CHATA CEP: 07251500 - GUARULHOS/SP
 CNPJ: 10.588.595/0009-59
 PROCESSO: 25351.326377/2015-60 AUTORIZAÇÃO: 1.14544.1
 ATIVIDADE/CLASSE: ARMAZENAR, MEDICAMENTO; DISTRIBUIR, MEDICAMENTO; EXPEDIR, MEDICAMENTO
 EMPRESA: POLLO HOSPITALAR LTDA
 ENDEREÇO: RUA GOVERNADOR NEY BRAGA, 4335
 BAIRRO: ZONA I CEP: 07501330 - UMIARAMA/PR
 CNPJ: 09.204.127/0001-05
 PROCESSO: 25351.518906/2015-70 AUTORIZAÇÃO: 1.14524.2
 ATIVIDADE/CLASSE: ARMAZENAR, MEDICAMENTO; DISTRIBUIR, MEDICAMENTO; EXPEDIR, MEDICAMENTO
 EMPRESA: AGILA MARKETING E DISTRIBUIÇÃO DE PRODUTOS HOSPITALARES LTDA
 ENDEREÇO: AV. TALMA RODRIGUES RIBEIRO N. 147, GALPÃO 03-A Sala 25
 BAIRRO: JORKAL DE JACARAÍPE CEP: 29173795 - SERRAVELAS/ES
 CNPJ: 05.656.727/0002-26
 PROCESSO: 25351.419103/2015-70 AUTORIZAÇÃO: 1.14267.5
 ATIVIDADE/CLASSE: ARMAZENAR, MEDICAMENTO; DISTRIBUIR, MEDICAMENTO; EXPEDIR, MEDICAMENTO
 EMPRESA: Vida Distribuidora de Medicamentos LTDA - ME
 ENDEREÇO: RUA JOÃO XXIII Nº 23
 BAIRRO: SESI CEP: 50200610 - BAYEUX/PB
 CNPJ: 20.812.526/0001-20

PROCESSO: 25351.518731/2015-71 AUTORIZAÇÃO: 1.14532.0
 ATIVIDADE/CLASSE: ARMAZENAR, MEDICAMENTO; DISTRIBUIR, MEDICAMENTO; EXPEDIR, MEDICAMENTO
 EMPRESA: TALENT EXPRESS LOGÍSTICA INTEGRADA FIRELLI
 ENDEREÇO: RUA SANTA CLARA, 215 - LOTE 05 - QUADRA A2
 BAIRRO: PARQUE INDUSTRIAL SAN JOSE CEP: 06715867 - COTIA/SP
 CNPJ: 17.137.993/0001-94
 PROCESSO: 25351.515607/2015-73 AUTORIZAÇÃO: 1.14510.3
 ATIVIDADE/CLASSE: TRANSPORTAR, INSUMOS FARMACÊUTICOS/MEDICAMENTO
 EMPRESA: EMPRESA DE TRANSPORTES ATLAS LTDA
 ENDEREÇO: AVENIDA MINSITRO JOÃO ARINOS, Nº 6725
 BAIRRO: JARDIM NOROESTE CEP: 02190901 - CAMPO GRANDE/MS
 CNPJ: 08.064.828/0005-30
 PROCESSO: 25351.520237/2015-84 AUTORIZAÇÃO: 1.14528.7
 ATIVIDADE/CLASSE: TRANSPORTAR, MEDICAMENTO
 EMPRESA: WEST AIR CARGO LTDA
 ENDEREÇO: AVENIDA SÃO JOÃO N. 5573 QD 5 LT 09 - GALPÃO 03
 BAIRRO: PARQUE SÃO JOÃO CEP: 75133320 - ANÁPOLIS/GO
 CNPJ: 02.743.895/0010-70
 PROCESSO: 25351.513523/2015-91 AUTORIZAÇÃO: 1.14504.3
 ATIVIDADE/CLASSE: TRANSPORTAR, MEDICAMENTO
 EMPRESA: RC TRANSPORTES LTDA EPP
 ENDEREÇO: AVENIDA DO RIO BONITO Nº 1522
 BAIRRO: SOCORRO CEP: 04770002 - SÃO PAULO/SP
 CNPJ: 04.409.228/0001-90
 PROCESSO: 25351.523704/2015-96 AUTORIZAÇÃO: 1.14539.5
 ATIVIDADE/CLASSE: TRANSPORTAR, INSUMOS FARMACÊUTICOS/MEDICAMENTO
 Total de Empresas: 18

RESOLUÇÃO - RE Nº 2.518, DE 4 DE SETEMBRO DE 2015

O Diretor da Agência Nacional de Vigilância Sanitária, no uso das atribuições que lhe conferem o Decreto de nomeação de 9 de maio de 2014, da Presidência da República, publicado no DOU de 12 de maio de 2014, e a Resolução da Diretoria Colegiada - RDC Nº 31, de 24 de julho de 2015, tendo em vista o disposto no inciso III do art. 52 e no inciso I, § 1º do art. 59 do Regulamento Interno da ANVISA, aprovados nos termos da Resolução da Diretoria Colegiada - RDC Nº 29 de 21 de julho de 2015, publicada no DOU de 23 de julho de 2015, resolve:

Art. 1º Alterar Autorização Especial para Empresas de Medicamentos e de Insumos Farmacêuticos, constantes no inciso desta Resolução.

Art. 2º Esta Resolução entra em vigor na data de sua publicação.

JOSE CARLOS MAGALHÃES DA SILVA MOURINHO

ANEXO

EMPRESA: GOLDENPLUS COMÉRCIO DE MEDICAMENTOS E PRODUTOS HOSPITALARES LTDA
 ENDEREÇO: RUA GOTARDO MAZZAROLO, Nº 16
 BAIRRO: CENTRO CEP: 99740000 - BARÃO DE COLEGHEIERS/RS
 CNPJ: 17.472.278/0001-64
 PROCESSO: 25351.413368/2013-76 AUTORIZAÇÃO: 1.23467.7
 ATIVIDADE/CLASSE: ARMAZENAR, MEDICAMENTO; DISTRIBUIR, MEDICAMENTO; EXPEDIR, MEDICAMENTO
 EMPRESA: MYLAN LABORATORIOS LTDA
 ENDEREÇO: Estrada Doutor Lourenço Martins Breda, 1118
 BAIRRO: Donaia CEP: 28110000 - CAMPOS DOS GOY-TACAZES/RJ
 CNPJ: 11.643.096/0001-22
 PROCESSO: 25351.785158/2014-86 AUTORIZAÇÃO: 1.11290.0
 ATIVIDADE/CLASSE: ARMAZENAR, MEDICAMENTO; DISTRIBUIR, MEDICAMENTO; EXPEDIR, MEDICAMENTO
 EMPRESA: MEDICAMENTOS FABRICAR, MEDICAMENTO FRACIONAR, MEDICAMENTO IMPORTAR, MEDICAMENTO REEMBALAK, MEDICAMENTO
 Total de Empresas: 2

RESOLUÇÃO - RE Nº 2.516, DE 4 DE SETEMBRO DE 2015

O Diretor da Agência Nacional de Vigilância Sanitária, no uso das atribuições que lhe conferem o Decreto de nomeação de 9 de maio de 2014, da Presidência da República, publicado no DOU de 12 de maio de 2014, e a Resolução da Diretoria Colegiada - RDC Nº 31, de 24 de julho de 2015, tendo em vista o disposto no inciso III do art. 52 e no inciso I, § 1º do art. 59 do Regulamento Interno da ANVISA, aprovados nos termos da Resolução da Diretoria Colegiada - RDC Nº 29 de 21 de julho de 2015, publicada no DOU de 23 de julho de 2015, resolve:

Art. 1º Indefinir o Pólo de Autorização Especial para Empresas de Medicamentos e Insumos Farmacêuticos, constantes no inciso desta Resolução.

Art. 2º Esta Resolução entra em vigor na data de sua publicação.

JOSE CARLOS MAGALHÃES DA SILVA MOURINHO

ANEXO

EMPRESA: J.A. Medicamentos Regente Feijó - Emissão ME
 ENDEREÇO: Rua Luiz Carlos Francisco Cunha, 65
 BAIRRO: Jardim Tennis Clube CEP: 19570000 - REGENTE FEIJÓ/SP
 CNPJ: 22.679.552/0001-58
 PROCESSO: 25351.520190/2015-00
 MOTIVO DO INDEFERIMENTO:
 Não apresentação de relatório de inspeção ou documento equivalente que ateste o cumprimento dos requisitos técnicos para as atividades e classes pleiteadas, emitidos pela autoridade sanitária local competente, conforme disposto no artigo 15º e artigo 18º da RDC nº 16/2014.
 EMPRESA: DROGARIA E PERFUMARIA LAFAIETE LTDA
 ENDEREÇO: RUA MARCIANO SANTOS Nº 741
 BAIRRO: CENTRO CEP: 38440128 - ARAGUARI/MG
 CNPJ: 21.704.549/0001-37
 PROCESSO: 25351.513968/2015-32
 MOTIVO DO INDEFERIMENTO:
 Não apresentação de relatório de inspeção ou documento equivalente que ateste o cumprimento dos requisitos técnicos para as atividades e classes pleiteadas, emitidos pela autoridade sanitária local competente, conforme disposto no artigo 15º e artigo 18º da RDC nº 16/2014. Adicionalmente, a empresa não possui AFE vigente.
 EMPRESA: NOVO NORDISK FARMACÊUTICA DO BRASIL LTDA
 ENDEREÇO: RUA PROFESSOR FRANCISCO RIBEIRO, Nº 683
 BAIRRO: BARCEL CEP: 87076660 - ARAUCÁRIA/PR
 CNPJ: 82.377.958/0001-55
 PROCESSO: 25351.507109/2015-38
 MOTIVO DO INDEFERIMENTO:
 A empresa já possui AFE vigente para a classe de produtos solicitada, nº 1.209481, contratando o disposto na RDC nº 222/2006, RDC nº 76/2008 e Lei 9782/99.
 Total de Empresas: 3

RESOLUÇÃO - RE Nº 2.517, DE 4 DE SETEMBRO DE 2015

O Diretor da Agência Nacional de Vigilância Sanitária, no uso das atribuições que lhe conferem o Decreto de nomeação de 9 de maio de 2014, da Presidência da República, publicado no DOU de 12 de maio de 2014, e a Resolução da Diretoria Colegiada - RDC Nº 31, de 24 de julho de 2015, tendo em vista o disposto no inciso III do art. 52 e no inciso I, § 1º do art. 59 do Regulamento Interno da ANVISA, aprovados nos termos da Resolução da Diretoria Colegiada - RDC Nº 29 de 21 de julho de 2015, publicada no DOU de 23 de julho de 2015, resolve:

Art. 1º Indefinir o Pólo de Alteração de Autorização Especial para Empresas de Medicamentos e de Insumos Farmacêuticos, constantes no inciso desta Resolução.

Art. 2º Esta Resolução entra em vigor na data de sua publicação.

JOSE CARLOS MAGALHÃES DA SILVA MOURINHO

ANEXO

EMPRESA: POLLO HOSPITALAR LTDA
 ENDEREÇO: RUA GOVERNADOR NEY BRAGA, 4335
 BAIRRO: ZONA I CEP: 07501330 - UMIARAMA/PR
 CNPJ: 09.204.127/0001-05
 PROCESSO: 25351.521120/2008-52
 MOTIVO DO INDEFERIMENTO:
 A autorização objeto do petição encontra-se caduca, conforme disposto no artigo 20º, § 2º da RDC 16/2014. Deverá ser realizado novo pedido de concessão.
 EMPRESA: resins logísticas e transportes ltda
 ENDEREÇO: AV. MONTEIRO LOBATO Número 4550, galpão 9
 BAIRRO: est jardim curubica CEP: 07180020 - GUARULHOS/SP
 CNPJ: 07.782.308/0001-10

Handwritten signatures and stamps at the bottom of the page.



TRANSPORTAR: INSUMOS FARMACÉUTICOS/MEDICAMENTO
EMPRESA: COMERCIAL V ALBE LTDA
ENDEREÇO: AVENIDA JACOBUS BALDI, Nº 745/707-711
BAIRRO: CIDADE FIM DE SEMANA CEP: 05847000 - SÃO PAULO/SP
CNPJ: 24.400.025/0001-91
PROCESSO: 25351.40453/2014-11 AUTORIZAÇÃO: 1.10848.7
ATIVIDADE/CLASSE
ARMAZENAR: MEDICAMENTO
DISTRIBUIR: MEDICAMENTO
EXPEDIR: MEDICAMENTO
TRANSPORTAR: MEDICAMENTO
EMPRESA: MEDLEY FARMACÉUTICA LTDA
ENDEREÇO: RUA MACEDO COSTA, Nº 55
BAIRRO: JARDIM SANTA GENEBRA CEP: 13080100 - CAMPINAS/SP
CNPJ: 16.588.595/0001-00
PROCESSO: 25351.28743/2010-11 AUTORIZAÇÃO: 1.08326.7
ATIVIDADE/CLASSE
ARMAZENAR: INSUMOS FARMACÉUTICOS/MEDICAMENTO
DISTRIBUIR: INSUMOS FARMACÉUTICOS/MEDICAMENTO
EMBALAR: MEDICAMENTO
EXPEDIR: INSUMOS FARMACÉUTICOS/MEDICAMENTO
EXPORTAR: INSUMOS FARMACÉUTICOS/MEDICAMENTO
FABRICAR: MEDICAMENTO
IMPORTAR: INSUMOS FARMACÉUTICOS/MEDICAMENTO
REEMBALAR: MEDICAMENTO
TRANSPORTAR: INSUMOS FARMACÉUTICOS/MEDICAMENTO
EMPRESA: DROGA ROCHA DISTRIBUIDORA DE MEDICAMENTOS LTDA
ENDEREÇO: AVENIDA NAÇÕES UNIDAS, Nº 1069
BAIRRO: VERMELHA CEP: 64019230 - TERESINA/PI
CNPJ: 05.348.580/0001-26
PROCESSO: 25351.463311/2014-18 AUTORIZAÇÃO: 1.11247.7
ATIVIDADE/CLASSE
ARMAZENAR: MEDICAMENTO
DISTRIBUIR: MEDICAMENTO
EXPEDIR: MEDICAMENTO
TRANSPORTAR: MEDICAMENTO
EMPRESA: TRINIFAL MARILIA COMERCIAL LTDA
ENDEREÇO: RUA ASSAÍ (JARDIM), 6/1
BAIRRO: PARQUE DAS INDUSTRIAS CEP: 17519700 - MARILIA/SP
CNPJ: 64.815.897/0001-04
PROCESSO: 25351.37272/2014-18 AUTORIZAÇÃO: 1.10716.0
ATIVIDADE/CLASSE
ARMAZENAR: MEDICAMENTO
DISTRIBUIR: MEDICAMENTO
EXPEDIR: MEDICAMENTO
TRANSPORTAR: MEDICAMENTO
EMPRESA: MYRALIS INDUSTRIA FARMACÉUTICA LTDA
ENDEREÇO: AVENIDA ROGÉLIA GALLARDO ALONSO, NÚMERO 650
BAIRRO: DISTRITO INDUSTRIAL CEP: 13860000 - AGUAÍ/SP
CNPJ: 17.440.261/0001-25
PROCESSO: 25351.42907/2013-20 AUTORIZAÇÃO: 1.01462.1
ATIVIDADE/CLASSE
ARMAZENAR: MEDICAMENTO
DISTRIBUIR: MEDICAMENTO
EXPEDIR: MEDICAMENTO
EMPRESA: MARS MEDICAMENTOS LTDA
ENDEREÇO: AV. DR. WALTER MENDES NOGUEIRA, Nº 953
BAIRRO: VILA TAVARES CEP: 35680085 - ITAUNA/MG
CNPJ: 08.432.330/0001-68
PROCESSO: 25351.054160/2014-39 AUTORIZAÇÃO: 1.01415.0
ATIVIDADE/CLASSE
ARMAZENAR: MEDICAMENTO
DISTRIBUIR: MEDICAMENTO
EXPEDIR: MEDICAMENTO
EMPRESA: CIRURGICA VITORIA COMERCIO DE MEDICAMENTOS - EIRELI
ENDEREÇO: RUA BRASIL, 249
BAIRRO: VILA SANTA ISABEL CEP: 15800000 - UCHOA/SP
CNPJ: 07.200.245/0001-70
PROCESSO: 25351.071082/2010-41 AUTORIZAÇÃO: 1.08213.6
ATIVIDADE/CLASSE
ARMAZENAR: MEDICAMENTO
DISTRIBUIR: MEDICAMENTO
EXPEDIR: MEDICAMENTO
TRANSPORTAR: MEDICAMENTO
EMPRESA: LONDRECH COMERCIO DE MATERIAL HOSPITALAR LTDA
ENDEREÇO: RUA ANTONIO PROVASAN Nº 155 E 190
BAIRRO: PARQUE INDUSTRIAL BICILL CEP: 86075142 - LONDREINA/PR
CNPJ: 00.239.246/0001-92
PROCESSO: 25351.248250/2013-42 AUTORIZAÇÃO: 1.10342.8
ATIVIDADE/CLASSE
ARMAZENAR: MEDICAMENTO
DISTRIBUIR: MEDICAMENTO
EXPEDIR: MEDICAMENTO
TRANSPORTAR: MEDICAMENTO
EMPRESA: KUEHNE-NAGE, SERVICOS LOGISTICOS LTDA
ENDEREÇO: As Nações Unidas, 14.171 - 2º andar
BAIRRO: Vila Geremios CEP: 04794000 - SÃO PAULO/SP
CNPJ: 02.886.427/0001-64
PROCESSO: 25351.573882/2017-52 AUTORIZAÇÃO: 1.09429.0

ATIVIDADE/CLASSE
ARMAZENAR: MEDICAMENTO
EXPEDIR: MEDICAMENTO
EMPRESA: BIO LOGICA DISTRIBUIDORA EIRELI - EPP
ENDEREÇO: RUA PROFESSORA ZELDA C. CURSI MASTRIANI, Nº 285-A
BAIRRO: PARQUE SÃO FRANCISCO CEP: 86182530 - CAMBÉ/PR
CNPJ: 06.175.968/0001-12
PROCESSO: 25351.27046/2012-05 AUTORIZAÇÃO: 1.08542.0
ATIVIDADE/CLASSE
ARMAZENAR: MEDICAMENTO
DISTRIBUIR: MEDICAMENTO
EXPEDIR: MEDICAMENTO
EMPRESA: PHARMACHEMICAL COMÉRCIO E PRODUTOS FARMACÉUTICOS LTDA
ENDEREÇO: RUA ELBORADO 210
BAIRRO: PROSPERIDADE CEP: 09590720 - SÃO CAETANO DO SUL/SP
CNPJ: 04.922.057/0001-07
PROCESSO: 25351.499201/2014-59 AUTORIZAÇÃO: 1.11562.4
ATIVIDADE/CLASSE
ARMAZENAR: INSUMOS FARMACÉUTICOS
DISTRIBUIR: INSUMOS FARMACÉUTICOS
EXPEDIR: INSUMOS FARMACÉUTICOS
IMPORTAR: INSUMOS FARMACÉUTICOS
EMPRESA: BIOMED PRODUTOS MEDICOS HOSPITALARES LTDA
ENDEREÇO: AVENIDA PEDRO ERMITAS, 1228
BAIRRO: VERMELHA CEP: 64018000 - TERESINA/PI
CNPJ: 06.881.682/0001-12
PROCESSO: 25351.063730/2014-95 AUTORIZAÇÃO: 1.01426.8
ATIVIDADE/CLASSE
ARMAZENAR: MEDICAMENTO
DISTRIBUIR: MEDICAMENTO
EXPEDIR: MEDICAMENTO
TRANSPORTAR: MEDICAMENTO
EMPRESA: ALL CHEMISTRY DO BRASIL LTDA
ENDEREÇO: RUA COCAIS, Nº 300
BAIRRO: JABAQUARA CEP: 01307130 - SÃO PAULO/SP
CNPJ: 01.961.120/0001-18
PROCESSO: 25351.195655/2002-99 AUTORIZAÇÃO: 1.06616.6
ATIVIDADE/CLASSE
ARMAZENAR: INSUMOS FARMACÉUTICOS
DISTRIBUIR: INSUMOS FARMACÉUTICOS
FRACIONAR: INSUMOS FARMACÉUTICOS
EMPRESA: ZAMBON LABORATORIOS FARMACÉUTICOS LTDA
ENDEREÇO: AVENIDA IBIRAPUERA 2332 UNIDADES 121 E 122, 12º ANDAR DA TORRE IBIRAPUERA 1
BAIRRO: MOEMA CEP: 04296000 - SÃO PAULO/SP
CNPJ: 61.100.004/0001-36
PROCESSO: 25991.000115/79 AUTORIZAÇÃO: 1.00084.1
ATIVIDADE/CLASSE
ARMAZENAR: INSUMOS FARMACÉUTICOS/MEDICAMENTO
DISTRIBUIR: INSUMOS FARMACÉUTICOS/MEDICAMENTO
EMBALAR: MEDICAMENTO
EXPEDIR: MEDICAMENTO
EXPORTAR: MEDICAMENTO
FABRICAR: MEDICAMENTO
FRACIONAR: MEDICAMENTO
IMPORTAR: INSUMOS FARMACÉUTICOS/MEDICAMENTO
REEMBALAR: MEDICAMENTO
TRANSPORTAR: MEDICAMENTO

RESOLUÇÃO - RE Nº 4.184, DE 23 DE OUTUBRO DE 2014

A Superintendente Substituta de Inspeção Sanitária no uso de suas atribuições legais conferidas pela Portaria nº 1.666, de 10 de outubro de 2014, tendo em vista o disposto no art. 108 e no inciso I, § 1º do art. 6º do Regulamento Interno aprovado nos termos do Anexo I da Portaria nº 650 de 29 de maio de 2014, publicada no DOU de 2 de junho de 2014 e suas alterações, e considerando o art. 50 da Lei nº 6.360, de 23 de setembro de 1976, bem como o inciso VII do art. 7º da Lei nº 9.782, de 26 de janeiro de 1999, resolve:

Art. 1º - Conceder Renovação de Autorização de Funcionamento para Empresas de Medicamentos e Insumos Farmacéuticos, com base do anexo desta Resolução.

Art. 2º - Esta Resolução entra em vigor na data de sua publicação.

SANTA RÓCHA DE OLIVEIRA MELO

ANEXO

EMPRESA: ANDERSON LUIS TRISTEIRA DE ALMEIDA ME
ENDEREÇO: Rua Assaí Buenos, 248 sh 02
BAIRRO: Cajuru CEP: 82960020 - CURITIBA/PR
CNPJ: 10.535.948/0001-03
PROCESSO: 25351.612064/2012-01 AUTORIZAÇÃO: 1.09831.1
ATIVIDADE/CLASSE
ARMAZENAR: MEDICAMENTO
DISTRIBUIR: MEDICAMENTO
EXPEDIR: MEDICAMENTO
EMPRESA: MERCANTIL MED PHA LTDA - EPP
ENDEREÇO: RUA JOANA D'ARC Nº 330
BAIRRO: VILA REZENDE CEP: 13405180 - PIRACICABA/SP
CNPJ: 02.719.188/0001-10
PROCESSO: 25351.324712/2012-03 AUTORIZAÇÃO: 1.09763.1

ATIVIDADE/CLASSE
ARMAZENAR: MEDICAMENTO
DISTRIBUIR: MEDICAMENTO
EXPEDIR: MEDICAMENTO
EMPRESA: DENTAL CREMLER PRODUTOS ODONTOLÓGICOS S.A.
ENDEREÇO: rua iguaçu, 444 - sala 04, 2º andar
BAIRRO: mogetiva seca CEP: 89050030 - BLUMENAU/SC
CNPJ: 14.190.675/0001-55
PROCESSO: 25351.27046/2012-05 AUTORIZAÇÃO: 1.08242.3
ATIVIDADE/CLASSE
ARMAZENAR: MEDICAMENTO
DISTRIBUIR: MEDICAMENTO
EXPEDIR: MEDICAMENTO
EMPRESA: SILVA VIEIRA DISTRIBUIDORA LTDA
ENDEREÇO: AVENIDA GZIEL CARNEIRO, Nº 76, KM 02
BAIRRO: CENTRO CEP: 68524000 - ELDORADO DOS CARIAS/PA
CNPJ: 05.480.830/0001-98
PROCESSO: 25351.327736/2007-07 AUTORIZAÇÃO: 1.07198.9
ATIVIDADE/CLASSE
ARMAZENAR: INSUMOS FARMACÉUTICOS/MEDICAMENTO
DISTRIBUIR: INSUMOS FARMACÉUTICOS/MEDICAMENTO
EXPEDIR: INSUMOS FARMACÉUTICOS/MEDICAMENTO
EMPRESA: INNOVA DISTRIBUIDORA DE MEDICAMENTOS LTDA - ME
ENDEREÇO: AVENIDA MIGUEL RÔSA, 6667
BAIRRO: MACAUBA CEP: 04018010 - TERESINA/PI
CNPJ: 05.336.263/0001-40
PROCESSO: 25351.566994/2013-04 AUTORIZAÇÃO: 1.09792.2
ATIVIDADE/CLASSE
ARMAZENAR: MEDICAMENTO
DISTRIBUIR: MEDICAMENTO
EXPEDIR: MEDICAMENTO
EMPRESA: DIF FARMA DISTRIBUIDORA HOSPITALAR LTDA - EPP
ENDEREÇO: Avenida Figueiras Filho n.º 946
BAIRRO: São CEP: 00304001 - SÃO PAULO/SP
CNPJ: 10.729.586/0001-83
PROCESSO: 25351.322088/2011-11 AUTORIZAÇÃO: 1.09017.6
ATIVIDADE/CLASSE
ARMAZENAR: MEDICAMENTO
DISTRIBUIR: MEDICAMENTO
EXPEDIR: MEDICAMENTO
EMPRESA: DISTRIBUIDORA DE MEDICAMENTOS PRODUFARMA CAPIXABA LTDA
ENDEREÇO: RUA ALFREDO EMILIO DA COSTA, Nº 14
BAIRRO: PARAISO CEP: 29104030 - CACHOEIRO DE ITAPEMIRIM/ES
CNPJ: 06.537.256/0001-88
PROCESSO: 25351.271264/2005-18 AUTORIZAÇÃO: 1.06309.6
ATIVIDADE/CLASSE
ARMAZENAR: MEDICAMENTO
DISTRIBUIR: MEDICAMENTO
EXPEDIR: MEDICAMENTO
EMPRESA: Distribuidora Brasil de Medicamentos Ltda EPP
ENDEREÇO: Av. Suplicy, 748
BAIRRO: Jardim Santa Maria CEP: 07096000 - GUARULHOS/SP
CNPJ: 03.929.616/0001-30
PROCESSO: 25351.219418/2002-18 AUTORIZAÇÃO: 1.05673.6
ATIVIDADE/CLASSE
ARMAZENAR: MEDICAMENTO
DISTRIBUIR: MEDICAMENTO
EXPEDIR: MEDICAMENTO
EMPRESA: JOANT-TRANS TRANSPORTES LTDA
ENDEREÇO: RUA DO BELIRO, 177, SALA 42, ANDAR 4
BAIRRO: CENTRO CEP: 13201030 - JUNDIAÍ/SP
CNPJ: 14.135.880/0001-19
PROCESSO: 25351.584746/2012-19 AUTORIZAÇÃO: 1.09442.3
ATIVIDADE/CLASSE
TRANSPORTAR: MEDICAMENTO
EMPRESA: DIFARMED COMERCIO DE MEDICAMENTOS LTDA
ENDEREÇO: RUA RESSURREIÇÃO, 196A
BAIRRO: SÃO JOSÉ CEP: 30820170 - BELO HORIZONTE/MG
CNPJ: 08.793.066/0001-27
PROCESSO: 25351.624274/2013-20 AUTORIZAÇÃO: 1.08291.1
ATIVIDADE/CLASSE
ARMAZENAR: MEDICAMENTO
DISTRIBUIR: MEDICAMENTO
EXPEDIR: MEDICAMENTO
EMPRESA: DESMED COMERCIAL LTDA
ENDEREÇO: RUA CORINTIA ROSAS Nº 112
BAIRRO: TORRE CEP: 38040190 - JOÃO PESSOA/PB
CNPJ: 02.437.365/0001-40
PROCESSO: 25351.673672/2011-25 AUTORIZAÇÃO: 1.09000.0
ATIVIDADE/CLASSE
ARMAZENAR: MEDICAMENTO
DISTRIBUIR: MEDICAMENTO
EXPEDIR: MEDICAMENTO
EMPRESA: TRANSMARONI TRANSPORTES BRASIL RODOVIARIOS LTDA
ENDEREÇO: R FORTUNATO FERRAZ 546
BAIRRO: VILA ANASTACIO CEP: 05097000 - SÃO PAULO/SP
CNPJ: 03.831.403/0001-70
PROCESSO: 25351.569840/2009-27 AUTORIZAÇÃO: 1.08050.2
ATIVIDADE/CLASSE
TRANSPORTAR: MEDICAMENTO
EMPRESA: RUBEM E MEDEIROS PRODUTOS PARA SAUDE LTDA - ME



Handwritten signatures and initials at the bottom of the page.



ENDERECO: RUA PEREGRINO FILHO, 743
BAIRRO: CENTRO CEP: 58700450 - PAJOS/PE
CNPJ: 14.487.679/0001-08
PROCESSO: 25351.010725/2013-27 AUTORIZ/MO: 1.09547.7
ATIVIDADE/CLASSE
ARMAZENAR, MEDICAMENTO
DISTRIBUIR, MEDICAMENTO
EXPEDIR, MEDICAMENTO
EMPRESA: THERMO FISHER SCIENTIFIC BRASIL SERVIÇOS DE LOGÍSTICA LTDA
ENDERECO: AV JAGUARÉ, Nº 818 - UNIDADE 29 DO CENTRO LOGÍSTICO JAGUARÉ
BAIRRO: JAGUARÉ CEP: 05346000 - SÃO PAULO/SP
CNPJ: 09.185.421/0001-09
PROCESSO: 25351.011081/2011-27 AUTORIZ/MO: 1.09782.9
ATIVIDADE/CLASSE
ARMAZENAR, MEDICAMENTO
DISTRIBUIR, MEDICAMENTO
EXPEDIR, MEDICAMENTO
EMPRESA: CHOICE IMPORTAÇÃO E EXPORTAÇÃO LTDA
ENDERECO: RODOVIA BR 101, 1825, KM 113, SALA 29, GALPÃO A
BAIRRO: SALSEIBOS CEP: 8831600 - ITAJAI/SC
CNPJ: 13.214.346/0001-41
PROCESSO: 25351.523716/2013-30 AUTORIZ/MO: 1.09810.4
ATIVIDADE/CLASSE
ARMAZENAR, INSUMOS FARMACÊUTICOS
DISTRIBUIR, INSUMOS FARMACÊUTICOS
EXPEDIR, INSUMOS FARMACÊUTICOS
IMPORTAR, INSUMOS FARMACÊUTICOS
EMPRESA: SEPPIC BRASIL ESPECIALIDADES QUÍMICAS COMÉRCIO E IMPORTAÇÃO LTDA
ENDERECO: RUA LIBÉRIO BADAHO, 82-B ANDAR
BAIRRO: CENTRO CEP: 01090000 - SÃO PAULO/SP
CNPJ: 03.961.617/0001-61
PROCESSO: 25351.531981/2012-30 AUTORIZ/MO: 1.09814.9
ATIVIDADE/CLASSE
ARMAZENAR, INSUMOS FARMACÊUTICOS
DISTRIBUIR, INSUMOS FARMACÊUTICOS
EXPEDIR, INSUMOS FARMACÊUTICOS
IMPORTAR, INSUMOS FARMACÊUTICOS
EMPRESA: AJC express logística e transporte ltda
ENDERECO: rua aquilino leonel forata, 39
BAIRRO: jd presidente dutra CEP: 07173130 - GUARULHOS/SP
CNPJ: 09.614.254/0001-74
PROCESSO: 25351.505510/2011-31 AUTORIZ/MO: 1.09896.7
ATIVIDADE/CLASSE
TRANSPORTAR, INSUMOS FARMACÊUTICOS/MEDICAMENTO
EMPRESA: Distribuidora de Medicamentos Pró Saúde Ltda.
ENDERECO: av joão pessoa o 944
BAIRRO: marins CEP: 38400338 - UBERLÂNDIA/MG
CNPJ: 08.676.370/0001-35
PROCESSO: 25351.588742/2010-31 AUTORIZ/MO: 1.08528.5
ATIVIDADE/CLASSE
ARMAZENAR, MEDICAMENTO
DISTRIBUIR, MEDICAMENTO
EXPEDIR, MEDICAMENTO
EMPRESA: DENTAL SORRIA LTDA ME
ENDERECO: RUA CREPUSCULO, Nº 58
BAIRRO: CALIFORNIA CEP: 30855455 - BELO HORIZONTE/MG
CNPJ: 03.662.136/0001-55
PROCESSO: 25351.244510/2008-31 AUTORIZ/MO: 1.06024.4
ATIVIDADE/CLASSE
ARMAZENAR, MEDICAMENTO
DISTRIBUIR, MEDICAMENTO
EXPEDIR, MEDICAMENTO
EMPRESA: SABUGI LOGÍSTICA LTDA
ENDERECO: RUA URBANO SANTOS, Nº 387
BAIRRO: JARDIM CASTANHA CEP: 07182330 - GUARULHOS/SP
CNPJ: 44.808.185/0001-62
PROCESSO: 25351.431857/2005-11 AUTORIZ/MO: 1.06391.8
ATIVIDADE/CLASSE
TRANSPORTAR, INSUMOS FARMACÊUTICOS/MEDICAMENTO
EMPRESA: MS HOSPITALAR LTDA - ME
ENDERECO: AVENIDA BELA VISTA, SN, QUADRA 33 LOTE 26/27
BAIRRO: PARQUE TRINDADE CEP: 74921206 - APARECIDA DE GOIÂNIA/GO
CNPJ: 15.224.444/0001-88
PROCESSO: 25351.467174/2013-33 AUTORIZ/MO: 1.09358.4
ATIVIDADE/CLASSE
ARMAZENAR, MEDICAMENTO
DISTRIBUIR, MEDICAMENTO
EXPEDIR, MEDICAMENTO
EMPRESA: PHIMAR LOGÍSTICA E SERVIÇOS LTDA ME
ENDERECO: AVENIDA AMÉRICO VESPICO NÚMERO 1660 1 ANDAR
BAIRRO: PARQUE RIACHUELO CEP: 31200250 - BELO HORIZONTE/MG
CNPJ: 03.253.037/0001-10
PROCESSO: 25351.629673/2013-35 AUTORIZ/MO: 1.09855.1
ATIVIDADE/CLASSE
TRANSPORTAR, MEDICAMENTO
EMPRESA: FAF DISTRIBUIDORA DE PRODUTOS FARMACÊUTICOS LTDA
ENDERECO: RODOVIA BR 101 SUL, 1532 GALPÃO B-01

BAIRRO: PRAZERES CEP: 54135000 - LAGOATÃO DOS GUARA-RAPÊS/PE
CNPJ: 10.854.165/0001-84
PROCESSO: 25351.409975/2009-40 AUTORIZ/MO: 1.08017.0
ATIVIDADE/CLASSE
ARMAZENAR, MEDICAMENTO
DISTRIBUIR, MEDICAMENTO
EXPEDIR, MEDICAMENTO
EMPRESA: TOC TERMINAIS DE OPERAÇÃO DE CARGAS LTDA
ENDERECO: AV NOSSA SENHORA DE FÁTIMA Nº355, SALA 01
BAIRRO: CHICO DE PAULA CEP: 11085205 - SANTOS/SP
CNPJ: 67.546.671/0001-23
PROCESSO: 25351.796766/2008-50 AUTORIZ/MO: 1.07643.5
ATIVIDADE/CLASSE
TRANSPORTAR, INSUMOS FARMACÊUTICOS/MEDICAMENTO
EMPRESA: TRIÂNGULO COMÉRCIO DE MEDICAMENTOS LTDA
ENDERECO: AVENIDA TRANSCONTINENTAL Nº 1448
BAIRRO: CASA PRETA CEP: 76907552 - JI-PARANÁ/RO
CNPJ: 07.672.177/0001-83
PROCESSO: 25351.794587/2006-51 AUTORIZ/MO: 1.06805.9
ATIVIDADE/CLASSE
ARMAZENAR, MEDICAMENTO
DISTRIBUIR, MEDICAMENTO
EXPEDIR, MEDICAMENTO
EMPRESA: MACCÉO MED DISTRIBUIDORA DE PRODUTOS HOSPITALAR LTDA-ME
ENDERECO: AVENIDA JULIO MARQUES L17, 772
BAIRRO: JATIACA CEP: 57035700 - MACEIÓ/AL
CNPJ: 07.485.803/0001-22
PROCESSO: 25351.562896/2013-51 AUTORIZ/MO: 1.09885.5
ATIVIDADE/CLASSE
ARMAZENAR, MEDICAMENTO
DISTRIBUIR, MEDICAMENTO
EXPEDIR, MEDICAMENTO
EMPRESA: TEMP TRANSPORTE E DISTRIBUIÇÃO LTDA
ENDERECO: RUA MAIOR CARLO DEL PRETE, Nº 724
BAIRRO: CENTRO CEP: 09530000 - SÃO CAETANO DO SUL/SP
CNPJ: 06.764.857/0001-30
PROCESSO: 25351.231806/2004-53 AUTORIZ/MO: 1.05981.0
ATIVIDADE/CLASSE
ARMAZENAR, INSUMOS FARMACÊUTICOS/MEDICAMENTO
TRANSPORTAR, INSUMOS FARMACÊUTICOS/MEDICAMENTO
EMPRESA: VISION DISTRIBUIDORA S/A
ENDERECO: AVENIDA GOV. ROBERTO DA SILVEIRA, Nº 217
BAIRRO: BARRA FLINDA CEP: 86800570 - APUCARANA/PR
CNPJ: 05.355.137/0001-82
PROCESSO: 25023.160051/2004-56 AUTORIZ/MO: 1.05967.2
ATIVIDADE/CLASSE
ARMAZENAR, MEDICAMENTO
DISTRIBUIR, MEDICAMENTO
EXPEDIR, MEDICAMENTO
EMPRESA: JUNAVINI COMÉRCIO DE PRODUTOS HOSPITALARES LTDA
ENDERECO: RUA PEDRO ALVARES CABRAL, Nº 138 LOTE 657 QUADRA A SALA 210 A
BAIRRO: CENTRO CEP: 26525057 - NILOPEC/BA
CNPJ: 08.360.736/0001-82
PROCESSO: 25351.337774/2012-58 AUTORIZ/MO: 1.09327.2
ATIVIDADE/CLASSE
ARMAZENAR, MEDICAMENTO
DISTRIBUIR, MEDICAMENTO
EXPEDIR, MEDICAMENTO
EMPRESA: NOVASUL COMÉRCIO DE PRODUTOS HOSPITALARES LTDA ME
ENDERECO: RUA GOTARDO MAZZAROLO, 339
BAIRRO: CENTRO CEP: 99740000 - BARÃO DE COTEGIPE/RS
CNPJ: 14.595.325/0001-84
PROCESSO: 25351.648876/2012-69 AUTORIZ/MO: 1.09376.6
ATIVIDADE/CLASSE
ARMAZENAR, MEDICAMENTO
DISTRIBUIR, MEDICAMENTO
EXPEDIR, MEDICAMENTO
EMPRESA: GOLDENPLUS COMÉRCIO DE MEDICAMENTOS E PRODUTOS HOSPITALARES LTDA
ENDERECO: RUA DORCEU JOSE FILIPETTO, 29
BAIRRO: CENTRO CEP: 99740000 - BARÃO DE COTEGIPE/RS
CNPJ: 17.472.278/0001-64
PROCESSO: 25351.413364/2013-60 AUTORIZ/MO: 1.09716.1
ATIVIDADE/CLASSE
ARMAZENAR, MEDICAMENTO
DISTRIBUIR, MEDICAMENTO
EXPEDIR, MEDICAMENTO
EMPRESA: LIGFARMA PRODUTOS MÉDICOS HOSPITALARES E FARMACÊUTICOS LTDA
ENDERECO: RUA OLÍSSUS CRUZ, Nº 88
BAIRRO: JATIAPÉ CEP: 03077000 - SÃO PAULO/SP
CNPJ: 03.223.657/0001-06
PROCESSO: 25351.217297/2002-61 AUTORIZ/MO: 1.05648.1
ATIVIDADE/CLASSE
ARMAZENAR, MEDICAMENTO
DISTRIBUIR, MEDICAMENTO
EXPEDIR, MEDICAMENTO
TRANSPORTAR, MEDICAMENTO
EMPRESA: DVA EXPRESS LTDA

ENDERECO: Rua Paes, nº 16 - Sala 01
BAIRRO: Centro CEP: 89510130 - SÃO CAETANO DO SUL/SC
CNPJ: 59.820.647/0001-02
PROCESSO: 25351.062078/2006-62 AUTORIZ/MO: 1.06515.7
ATIVIDADE/CLASSE
TRANSPORTAR, INSUMOS FARMACÊUTICOS/MEDICAMENTO
EMPRESA: TRANSPORTADORA DO VALE LTDA
ENDERECO: AVENIDA PERIMETRAL NORTE, Nº 4013, QUADRA 02, LOTE 09, GALPÃO 02
BAIRRO: ZONA INDUSTRIAL PEDRO ADRÃO CEP: 74585285 - GOIÂNIA/GO
CNPJ: 01.329.621/0001-86
PROCESSO: 25351.163801/2004-63 AUTORIZ/MO: 1.05964.1
ATIVIDADE/CLASSE
TRANSPORTAR, MEDICAMENTO
EMPRESA: Ativa Pharma Ltda
ENDERECO: Rua Mirabela, 478
BAIRRO: Santa Inês CEP: 31080250 - DELTO HORIZONTE/MG
CNPJ: 17.922.062/0001-53
PROCESSO: 25351.612994/2013-64 AUTORIZ/MO: 1.09836.5
ATIVIDADE/CLASSE
ARMAZENAR, MEDICAMENTO
DISTRIBUIR, MEDICAMENTO
EXPEDIR, MEDICAMENTO
EMPRESA: EXCLUSIVELY FARMA MEDICAMENTOS LTDA ME
ENDERECO: RUA JOÃO LIBERATO, Nº 187
BAIRRO: ARRUDA CEP: 52120070 - RECIFE/PE
CNPJ: 08.983.789/0001-50
PROCESSO: 25019.010034/2008-68 AUTORIZ/MO: 1.07580.7
ATIVIDADE/CLASSE
ARMAZENAR, MEDICAMENTO
DISTRIBUIR, MEDICAMENTO
EXPEDIR, MEDICAMENTO
EMPRESA: MACROVIÁRIO TRANSPORTES LTDA - EPP
ENDERECO: RUA OLÍSSUS, Nº 181
BAIRRO: JARDIM LEOCADIA CEP: 10895460 - SOBRALIA/SP
CNPJ: 48.385.900/0001-30
PROCESSO: 25351.253853/2004-72 AUTORIZ/MO: 1.05966.9
ATIVIDADE/CLASSE
TRANSPORTAR, INSUMOS FARMACÊUTICOS/MEDICAMENTO
EMPRESA: NAR SUPRIMENTOS MÉDICOS LTDA
ENDERECO: RUA MESQUITA, Nº 110
BAIRRO: CAMBUI CEP: 01544010 - SÃO PAULO/SP
CNPJ: 05.994.954/0001-80
PROCESSO: 25351.472175/2012-76 AUTORIZ/MO: 1.09335.4
ATIVIDADE/CLASSE
ARMAZENAR, MEDICAMENTO
DISTRIBUIR, MEDICAMENTO
EXPEDIR, MEDICAMENTO
TRANSPORTAR, MEDICAMENTO
EMPRESA: ALEXION FARMACÊUTICA BRASILEIRA IMPORTAÇÃO E DISTRIBUIÇÃO DE PRODUTOS E SERVIÇOS DE ADMINISTRAÇÃO
ENDERECO: AV PORTUGAL, Nº 1100, Rua 6-A2
BAIRRO: ITAQUA CEP: 06690060 - ITAPEVI/SP
CNPJ: 10.284.284/0001-49
PROCESSO: 25351.557887/2013-80 AUTORIZ/MO: 1.09811.8
ATIVIDADE/CLASSE
ARMAZENAR, MEDICAMENTO
DISTRIBUIR, MEDICAMENTO
EXPEDIR, MEDICAMENTO
EXPORTAR, MEDICAMENTO
IMPORTAR, MEDICAMENTO
EMPRESA: MAURO RODRIGUES EPP
ENDERECO: AVENIDA JORGE CASONE 1370
BAIRRO: VILA CASONE CEP: 86016110 - LONDRIINA/PR
CNPJ: 76.958.812/001-31
PROCESSO: 25351.964579/2013-91 AUTORIZ/MO: 1.09844.1
ATIVIDADE/CLASSE
ARMAZENAR, MEDICAMENTO
DISTRIBUIR, MEDICAMENTO
EXPEDIR, MEDICAMENTO
EMPRESA: RDR TRANSPACLES LTDA
ENDERECO: RUA ACRE, 13159135
BAIRRO: IPIRANGA CEP: 14055600 - RIBEIRÃO PRETO/SP
CNPJ: 56.639.156/0001-71
PROCESSO: 25351.479968/2013-91 AUTORIZ/MO: 1.09806.1
ATIVIDADE/CLASSE
TRANSPORTAR, MEDICAMENTO
EMPRESA: ACEPTEL DISTRIBUIDORA PERNAMBUCO LTDA
ENDERECO: AVENIDA DA RECUPERAÇÃO, Nº 7480
BAIRRO: APÍLUCOS CEP: 52291000 - RECIFE/PE
CNPJ: 24.455.677/0001-62
PROCESSO: 25351.035840/2003-95 AUTORIZ/MO: 1.05688.9
ATIVIDADE/CLASSE
ARMAZENAR, MEDICAMENTO
DISTRIBUIR, MEDICAMENTO
EXPEDIR, MEDICAMENTO
EMPRESA: J.S. NUNES - ME
ENDERECO: RUA JOAQUIM MACEDO 0081
BAIRRO: OSCAR PASSOS CEP: 69901670 - RIO BRANCO/AC
CNPJ: 40.802.943/0001-30



Handwritten signatures and initials at the bottom of the page.



BAIRRO: Canavieiras CEP: 80054633 - FLORIANÓPOLIS/SC
 CNPJ: 11.393.920/0001-33
 PROCESSO: 25351.370119/2013-52 AUTORIZ/MO: 2.06961.5
 ATIVIDADE/CLASSE
 ARMAZENAR: COSMÉTICOS/PERFUMES/PROD. DE HIGIENE
 DISTRIBUIR: COSMÉTICOS/PERFUMES/PROD. DE HIGIENE
 EMBALAR: COSMÉTICOS/PERFUMES/PROD. DE HIGIENE
 EXPEDIR: COSMÉTICOS/PERFUMES/PROD. DE HIGIENE
 FABRICAR: COSMÉTICOS/PERFUMES/PROD. DE HIGIENE
 REEMBALAR: COSMÉTICOS/PERFUMES/PROD. DE HIGIENE
 EMPRESA: ARTIMID HOSPITALAR LTDA.
 ENDEREÇO: R. CALAPO, 962
 BAIRRO: SETOR SANTA GENOVEVA CEP: 74672400 - GOIÂNIA/GO
 CNPJ: 04.094.782/0001-26
 PROCESSO: 25351.251271/2013-56 AUTORIZ/MO: 2.06958.8
 ATIVIDADE/CLASSE
 ARMAZENAR: COSMÉTICOS/PERFUMES/PROD. DE HIGIENE
 DISTRIBUIR: COSMÉTICOS/PERFUMES/PROD. DE HIGIENE
 EXPEDIR: COSMÉTICOS/PERFUMES/PROD. DE HIGIENE
 EMPRESA: AC MARCAS - INDÚSTRIA E COMÉRCIO DE COSMÉTICOS LTDA - ME
 ENDEREÇO: AVENIDA JOÃO AUGUSTO DE FREITAS, 361
 BAIRRO: JARDIM NOVA IGARAPAVA CEP: 14540000 - IGARAPAVA/SP
 CNPJ: 16.633.219/0001-68
 PROCESSO: 25351.58399/2012-57 AUTORIZ/MO: 2.06953.8
 ATIVIDADE/CLASSE
 ARMAZENAR: COSMÉTICOS/PERFUMES/PROD. DE HIGIENE
 DISTRIBUIR: COSMÉTICOS/PERFUMES/PROD. DE HIGIENE
 EMBALAR: COSMÉTICOS/PERFUMES/PROD. DE HIGIENE
 EXPEDIR: COSMÉTICOS/PERFUMES/PROD. DE HIGIENE
 FABRICAR: COSMÉTICOS/PERFUMES/PROD. DE HIGIENE
 FRACIONAR: COSMÉTICOS/PERFUMES/PROD. DE HIGIENE
 REEMBALAR: COSMÉTICOS/PERFUMES/PROD. DE HIGIENE
 EMPRESA: DENTAL FROELICH RIO PRETO LTDA - EPP
 ENDEREÇO: RUA BENJAMIM CONSTANT, N.º 3441
 BAIRRO: CENTRO CEP: 15015600 - SÃO JOSÉ DO RIO PRETO/SP
 CNPJ: 05.347.942/0001-64
 PROCESSO: 25351.531894/2012-68 AUTORIZ/MO: 2.06958.7
 ATIVIDADE/CLASSE
 ARMAZENAR: COSMÉTICOS/PERFUMES/PROD. DE HIGIENE
 EXPEDIR: COSMÉTICOS/PERFUMES/PROD. DE HIGIENE
 EMPRESA: MARILZA RODRIGUES BUCALON - ME
 ENDEREÇO: RUA DOUOR DIOGO DE FARIAS, 113
 BAIRRO: SALDE CEP: 04037000 - SÃO PAULO/SP
 CNPJ: 05.388.390/0001-32
 PROCESSO: 25351.617451/2012-71 AUTORIZ/MO: 2.06949.5
 ATIVIDADE/CLASSE
 ARMAZENAR: COSMÉTICOS/PERFUMES/PROD. DE HIGIENE
 DISTRIBUIR: COSMÉTICOS/PERFUMES/PROD. DE HIGIENE
 EXPEDIR: COSMÉTICOS/PERFUMES/PROD. DE HIGIENE
 EMPRESA: EBS Operações de Distribuição de Cargas Ltda
 ENDEREÇO: rodovia nr 040, km 800 n.º 20 box c
 BAIRRO: zona rural CEP: 36120000 - MATIAS BARBOSA/MG
 CNPJ: 07.081.700/0001-05
 PROCESSO: 25351.669013/2012-79 AUTORIZ/MO: 2.06929.6
 ATIVIDADE/CLASSE
 TRANSPORTAR: CORRELATOS
 EMPRESA: BFLA E CHIC COMÉRCIO DE COSMÉTICOS ESPÉCIAIS LTDA.
 ENDEREÇO: Estrada Adair Blumer, 8725 - Lote 33 - Quadra D
 BAIRRO: Jardim Grande CEP: 25920000 - MAGÉRI/RS
 CNPJ: 05.268.903/0001-71
 PROCESSO: 25351.353424/2013-84 AUTORIZ/MO: 2.06960.1
 ATIVIDADE/CLASSE
 ARMAZENAR: COSMÉTICOS/PERFUMES/PROD. DE HIGIENE
 DISTRIBUIR: COSMÉTICOS/PERFUMES/PROD. DE HIGIENE
 EMBALAR: COSMÉTICOS/PERFUMES/PROD. DE HIGIENE
 EXPEDIR: COSMÉTICOS/PERFUMES/PROD. DE HIGIENE
 FABRICAR: COSMÉTICOS/PERFUMES/PROD. DE HIGIENE
 REEMBALAR: COSMÉTICOS/PERFUMES/PROD. DE HIGIENE
 EMPRESA: cosméd dist de cosméticos, produtos farmacêuticos e hospitalares ltda
 ENDEREÇO: Av. Presidente Getúlio Neves, N.º 3585
 BAIRRO: Jabotiana CEP: 49095000 - ARACAJU/SE
 CNPJ: 04.521.471/0001-04
 PROCESSO: 25351.703141/2012-10 AUTORIZ/MO: 2.06962.3
 ATIVIDADE/CLASSE
 ARMAZENAR: COSMÉTICOS/PERFUMES/PROD. DE HIGIENE
 DISTRIBUIR: COSMÉTICOS/PERFUMES/PROD. DE HIGIENE
 EXPEDIR: COSMÉTICOS/PERFUMES/PROD. DE HIGIENE

RESOLUÇÃO - RR, Nº 2.880, DE 8 DE AGOSTO DE 2013

O Gerente-Geral de Inspeção, Monitoramento da Qualidade, Controle e Fiscalização de Insumos, Medicamentos, Produtos, Prontogramas e Publicidade da Agência Nacional de Vigilância Sanitária no uso de suas atribuições legais conferidas pela Portaria nº 340, de 5 de março de 2012, tendo em vista o disposto nos incisos I, II, IV e V do art. 41 e no inciso I, § 1º do art. 55 do Regulamento Interno

aprovado nos termos do Anexo I da Portaria nº 354 de 11 de agosto de 2006, republicada no DOU de 21 de agosto de 2006, considerando o disposto no inciso I do art. 41, da Portaria nº 354 de 2006, resolve:

Art. 1º Conceder Autorização de Funcionamento para Empresas de Produtos para a Saúde, constantes no anexo desta resolução.

Art. 2º Esta resolução entrará em vigor no data de sua publicação.

BRUNO GONCALVES ARAUJO RIOS

ANEXO

EMPRESA: BONKON DO BRASIL COMÉRCIO IMPORTAÇÃO E EXPORTAÇÃO LTDA.
 ENDEREÇO: rua doutor virga filho, 350 conj 1010
 BAIRRO: santa cecília CEP: 01298000 - SÃO PAULO/SP
 CNPJ: 12.415.579/0001-32
 PROCESSO: 25351.358063/2013-05 AUTORIZ/MO: 2.06963.1
 ATIVIDADE/CLASSE
 ARMAZENAR: CORRELATOS
 DISTRIBUIR: CORRELATOS
 EXPEDIR: CORRELATOS
 IMPORTAR: CORRELATOS
 EMPRESA: FLEX EXPRESS SERVIÇOS DE INCOMODAS LTDA.
 ENDEREÇO: Rua Constantino Barato, 509
 BAIRRO: Vila Bortos CEP: 07192040 - GUARULHOS/SP
 CNPJ: 07.312.448/0001-64
 PROCESSO: 25351.541142/2012-05 AUTORIZ/MO: 2.06955.1
 ATIVIDADE/CLASSE
 TRANSPORTAR: CORRELATOS
 EMPRESA: NEO STOCK BRASIL PRODUTOS PARA SAÚDE LTDA.
 ENDEREÇO: RUA AGUIAR PEREIRA DE SOUZA, 97
 BAIRRO: vila progressor CEP: 79080375 - CAMPO GRANDE/MS
 CNPJ: 02.146.505/0002-68
 PROCESSO: 25351.503302/2012-06 AUTORIZ/MO: 2.06962.7
 ATIVIDADE/CLASSE
 ARMAZENAR: CORRELATOS
 DISTRIBUIR: CORRELATOS
 EXPEDIR: CORRELATOS
 EMPRESA: METAL SOLUTION DO BRASIL IND. E COM. DE MOVES LTDA ME
 ENDEREÇO: AVENIDA DAS MARITIMAS, 970-980
 BAIRRO: PARQUE DAS INDÚSTRIAS LEVO CEP: 36030130 - LONDRINA/PR
 CNPJ: 10.778.913/0001-97
 PROCESSO: 25351.344942/2013-10 AUTORIZ/MO: 2.06963.4
 ATIVIDADE/CLASSE
 ARMAZENAR: CORRELATOS
 DISTRIBUIR: CORRELATOS
 EMBALAR: CORRELATOS
 EXPEDIR: CORRELATOS
 EMPRESA: M&S SELECÇÃO COMÉRCIO E DISTRIBUIDORA DE MATERIAL MÉDICO HOSPITALAR LTDA
 ENDEREÇO: RUA MONTEVIDEU, Nº 670 LOJAS A/B
 BAIRRO: PENHA CEP: 21020290 - RIO DE JANEIRO/RJ
 CNPJ: 07.610.948/0001-08
 PROCESSO: 25351.395418/2013-33 AUTORIZ/MO: 2.06954.1
 ATIVIDADE/CLASSE
 ARMAZENAR: CORRELATOS
 DISTRIBUIR: CORRELATOS
 EXPEDIR: CORRELATOS
 EMPRESA: GOLDENPLUS COMÉRCIO DE MEDICAMENTOS E PRODUTOS HOSPITALARES LTDA
 ENDEREÇO: RUA DIRCEU JOSÉ FILIPEITO, 29
 BAIRRO: CENTRO CEP: 99740000 - BARÃO DE COITÉ/RS
 CNPJ: 17.472.176/0001-84
 PROCESSO: 25351.484239/2013-37 AUTORIZ/MO: 2.06960.9
 ATIVIDADE/CLASSE
 ARMAZENAR: CORRELATOS
 DISTRIBUIR: CORRELATOS
 EXPEDIR: CORRELATOS
 EMPRESA: KRAFT SPINE COMERCIAL E IMPORTADORA LTDA - EPP
 ENDEREÇO: Rua Tito Livio nº 61
 BAIRRO: Vila Prudente CEP: 04301040 - SÃO PAULO/SP
 CNPJ: 13.533.590/0001-70
 PROCESSO: 25351.414653/2013-40 AUTORIZ/MO: 2.06961.8
 ATIVIDADE/CLASSE
 ARMAZENAR: CORRELATOS
 EXPEDIR: CORRELATOS
 IMPORTAR: CORRELATOS
 EMPRESA: DISMENE DISTRIBUIDORA DE MEDICAMENTOS DO NORDESTE LTDA - ME
 ENDEREÇO: AV MARIA EMÍLIA RIGHS CAYALCANTI, Nº 90
 BAIRRO: CENTRO CEP: 55870000 - TIMBAUBA/PE
 CNPJ: 16.682.199/0001-44
 PROCESSO: 25351.695767/2012-15 AUTORIZ/MO: 2.06952.4
 ATIVIDADE/CLASSE
 ARMAZENAR: CORRELATOS

DISTRIBUIR: CORRELATOS
 EXPEDIR: CORRELATOS
 EMPRESA: EXPRESSO LEOMAR LTDA
 ENDEREÇO: RODOVIA RST 453, N.º 1470, FUNDOS
 BAIRRO: MONJÓ DAQUA CEP: 93900000 - LAJEADO/RS
 CNPJ: 02.633.583/0001-42
 PROCESSO: 25351.697197/2012-16 AUTORIZ/MO: 2.06958.7
 ATIVIDADE/CLASSE
 TRANSPORTAR: CORRELATOS
 EMPRESA: MÉDICAL NORDESTE IMPORTAÇÃO E DISTRIBUIÇÃO DE PRODUTOS MÉDICOS LTDA
 ENDEREÇO: RUA JOSÉ DE ALENCAR, Nº 916 - SALA 903
 BAIRRO: ILÍDIA DO LEITE CEP: 50070010 - RECIFE/PE
 CNPJ: 17.017.519/0001-85
 PROCESSO: 25351.363911/2013-18 AUTORIZ/MO: 2.06965.8
 ATIVIDADE/CLASSE
 ARMAZENAR: CORRELATOS
 DISTRIBUIR: CORRELATOS
 EXPEDIR: CORRELATOS
 EMPRESA: MEDIFEN - MATERIAIS E EQUIPAMENTOS LTDA
 ENDEREÇO: TRAV JAIR FRAGA GALOFASTE, 65
 BAIRRO: SALATIEL CEP: 3530253 - CARATINGA/MG
 CNPJ: 12.931.876/0001-88
 PROCESSO: 25351.048133/2013-18 AUTORIZ/MO: 2.06960.5
 ATIVIDADE/CLASSE
 ARMAZENAR: CORRELATOS
 DISTRIBUIR: CORRELATOS
 EXPEDIR: CORRELATOS
 EMPRESA: NEVES & MIANA TRANSPORTES LTDA
 ENDEREÇO: Av. Monteiro Lobato, 4530 Sala 06, Anjo 02
 BAIRRO: Jardim Cambú CEP: 07180000 - GUARULHOS/SP
 CNPJ: 05.469.457/0001-58
 PROCESSO: 25351.613793/2012-21 AUTORIZ/MO: 2.06966.8
 ATIVIDADE/CLASSE
 TRANSPORTAR: CORRELATOS
 EMPRESA: DISTRIBUIDORA SAÚDE LTDA
 ENDEREÇO: Rua NAPOLÉÃO LAUREANO, Nº 100
 BAIRRO: CENTRO CEP: 58200000 - GUARABIRA/PB
 CNPJ: 09.195.647/0001-40
 PROCESSO: 25351.304123/2012-31 AUTORIZ/MO: 2.06958.1
 ATIVIDADE/CLASSE
 ARMAZENAR: CORRELATOS
 DISTRIBUIR: CORRELATOS
 EXPEDIR: CORRELATOS
 EMPRESA: okay med - distribuidora de medicamentos hospitalares e odontológicos ltda - me
 ENDEREÇO: RUA PROFESSOR ALICIO DE QUEIROZ numero 106
 BAIRRO: centro CEP: 45601030 - ITABUNA/BA
 CNPJ: 11.311.773/0001-69
 PROCESSO: 25351.160854/2012-32 AUTORIZ/MO: 2.06957.1
 ATIVIDADE/CLASSE
 ARMAZENAR: CORRELATOS
 DISTRIBUIR: CORRELATOS
 EMPRESA: M&S SELECÇÃO COMÉRCIO E DISTRIBUIDORA DE MATERIAL MÉDICO HOSPITALAR LTDA
 ENDEREÇO: RUA MONTEVIDEU, Nº 670 LOJAS A/B
 BAIRRO: PENHA CEP: 21020290 - RIO DE JANEIRO/RJ
 CNPJ: 07.610.948/0001-08
 PROCESSO: 25351.395418/2013-33 AUTORIZ/MO: 2.06954.1
 ATIVIDADE/CLASSE
 ARMAZENAR: CORRELATOS
 DISTRIBUIR: CORRELATOS
 EXPEDIR: CORRELATOS
 EMPRESA: GOLDENPLUS COMÉRCIO DE MEDICAMENTOS E PRODUTOS HOSPITALARES LTDA
 ENDEREÇO: RUA DIRCEU JOSÉ FILIPEITO, 29
 BAIRRO: CENTRO CEP: 99740000 - BARÃO DE COITÉ/RS
 CNPJ: 17.472.176/0001-84
 PROCESSO: 25351.484239/2013-37 AUTORIZ/MO: 2.06960.9
 ATIVIDADE/CLASSE
 ARMAZENAR: CORRELATOS
 DISTRIBUIR: CORRELATOS
 EXPEDIR: CORRELATOS
 EMPRESA: KRAFT SPINE COMERCIAL E IMPORTADORA LTDA - EPP
 ENDEREÇO: Rua Tito Livio nº 61
 BAIRRO: Vila Prudente CEP: 04301040 - SÃO PAULO/SP
 CNPJ: 13.533.590/0001-70
 PROCESSO: 25351.414653/2013-40 AUTORIZ/MO: 2.06961.8
 ATIVIDADE/CLASSE
 ARMAZENAR: CORRELATOS
 EXPEDIR: CORRELATOS
 IMPORTAR: CORRELATOS
 EMPRESA: DISMENE DISTRIBUIDORA DE MEDICAMENTOS DO NORDESTE LTDA - ME
 ENDEREÇO: AV MARIA EMÍLIA RIGHS CAYALCANTI, Nº 90
 BAIRRO: CENTRO CEP: 55870000 - TIMBAUBA/PE
 CNPJ: 16.682.199/0001-44
 PROCESSO: 25351.695767/2012-15 AUTORIZ/MO: 2.06952.4
 ATIVIDADE/CLASSE
 ARMAZENAR: CORRELATOS



Handwritten signatures and initials at the bottom right of the page.



EXPEDIR: CORRELATOS
EMPRESA: MARCOS ROBERTO ORLANDO
ENDEREÇO: R. MARQUES DO HERVAL, Nº1549
BAIRRO: CENTRO CEP: 9502060 - CAXIAS DO SUL/RS
CNPJ: 03.803.803/0001-72
PROCESSO: 25025.027336/2007-41 AUTORIZAÇÃO: P77354NLY9 (8.04713.8)
ATIVIDADE/CLASSE
ARMAZENAR: CORRELATO
DISTRIBUIR: CORRELATO
EXPEDIR: CORRELATO
EMPRESA: PREVIY EQUIPAMENTOS DE SEGURANÇA PROFISSIONAL LTDA - ME
ENDEREÇO: RUA MARECHAL FLORIANO PEIXOTO, Nº 1341-L
BAIRRO: MARIA GORETTI CEP: 89801426 - CHIAPECO/SC
CNPJ: 11.877.124/0001-76
PROCESSO: 25024.030265/2011-42 AUTORIZAÇÃO: KYLXLW909L (8.97481.2)
ATIVIDADE/CLASSE
ARMAZENAR: CORRELATOS
DISTRIBUIR: CORRELATOS
EXPEDIR: CORRELATOS
EMPRESA: ARENA SUPRIMENTOS MEDICOS COMERCIAL IMPORTADORA E EXPORTADORA LTDA
ENDEREÇO: RUA JOSE MATTAR, 121, BLOCO II
BAIRRO: JARDIM SÃO DIMAS CEP: 12284570 - SÃO JOSÉ DOS CAMPOS/SP
CNPJ: 09.572.977/0001-58
PROCESSO: 25351.212011/2011-45 AUTORIZAÇÃO: K4W84H1HYHW (8.07601.7)
ATIVIDADE/CLASSE
ARMAZENAR: CORRELATOS
DISTRIBUIR: CORRELATOS
EXPEDIR: CORRELATOS
EMPRESA: BIOMATEL COMERCIO DE PRODUTOS HOSPITALARES LTDA
ENDEREÇO: RUA RIBEIRO LACERDA, 571
BAIRRO: JARDIM DA SAUDE CEP: 04190000 - SÃO PAULO/SP
CNPJ: 05.964.709/0001-20
PROCESSO: 25351.02851/2005-50 AUTORIZAÇÃO: UL6SL4LW37 (8.02391.0)
ATIVIDADE/CLASSE
ARMAZENAR: CORRELATO
DISTRIBUIR: CORRELATO
EMPRESA: Bmex - Importação, Comércio e Intern. Prods. e Equipamentos Médicos-Hosp. Ltda
ENDEREÇO: Rua Doutor Guilherme Bannitz n. 90 - Sala 51 Edif. Office Tower
BAIRRO: Itaim Bibi CEP: 04532060 - SÃO PAULO/SP
CNPJ: 13.795.847/0001-51
PROCESSO: 25351.339406/2012-58 AUTORIZAÇÃO: KL8L8M817505 (8.08659.5)
ATIVIDADE/CLASSE
ARMAZENAR: CORRELATOS
DISTRIBUIR: CORRELATOS
EXPEDIR: CORRELATOS
EMPRESA: FILM SERVICE EQUIPAMENTOS E PRODUTOS MEDICOS RADIOLOGICOS S/A
ENDEREÇO: RUA PITANGUI, Nº 91
BAIRRO: CONCORDIA CEP: 31110732 - BELO HORIZONTE/MG
CNPJ: 02.936.819/0001.90
PROCESSO: 25351.151760/2004-67 AUTORIZAÇÃO: P0WZY08LH73X (8.02102.1)
ATIVIDADE/CLASSE
ARMAZENAR: CORRELATO
DISTRIBUIR: CORRELATO
EXPEDIR: CORRELATO
EMPRESA: HELIANTO FARMACEUTICA LTDA
ENDEREÇO: AVENIDA JOSE ABRAS CASSES, Nº135
BAIRRO: DIST. IND. ULisses GUIMARAES CEP: 15092609 - SÃO JOSÉ DO RIO PRETO/SP
CNPJ: 04.506.487/0001-30
PROCESSO: 25351.253734/2004-12 AUTORIZAÇÃO: G9I4H8M324L8 (8.02252.0)
ATIVIDADE/CLASSE
ARMAZENAR: CORRELATO
DISTRIBUIR: CORRELATO
EMPRESA: EMBALAR: CORRELATO
EXPEDIR: CORRELATO
EXPORTAR: CORRELATO
FABRICAR: CORRELATO
IMPORTAR: CORRELATO
EMPRESA: TRANSPORTES VULFIN CARGAS E ENCOMENDAS LTDA
ENDEREÇO: RUA 1B, Nº 135 - PAVIMENTO TERREO - QUADRA 002 LOTE 23
BAIRRO: CIVIT II CEP: 29168996 - SERRA ES.
CNPJ: 05.503.147/0001-56
PROCESSO: 25351.219239/2011-73 AUTORIZAÇÃO: G615XR14L554 (8.09402.2)
ATIVIDADE/CLASSE
ARMAZENAR: CORRELATOS
EXPEDIR: CORRELATOS

TRANSPORTAR: CORRELATOS
EMPRESA: DELCIO MOVEIS HOSPITALARES LTDA
ENDEREÇO: AVENIDA SÃO PAULO, 036, SALA 402
BAIRRO: SÃO GERALDO CEP: 90230161 - PORTO ALEGRE/RS
CNPJ: 92.787.332/0001-86
PROCESSO: 25351.712256/2012-74 AUTORIZAÇÃO: 36456MWWXW9X (8.09169.9)
ATIVIDADE/CLASSE
ARMAZENAR: CORRELATOS
DISTRIBUIR: CORRELATOS
EXPEDIR: CORRELATOS
EMPRESA: ALIEM MEDICAL IMPORTAÇÃO E EXPORTAÇÃO LTDA
ENDEREÇO: RUA ITAGUASSU, 310
BAIRRO: VILA VIVALDI CEP: 09617010 - SÃO BERNARDO DO CAMPO/SP
CNPJ: 07.187972/0001-39
PROCESSO: 25351.320427/2006-76 AUTORIZAÇÃO: G986MYH5W00X (8.03261.7)
ATIVIDADE/CLASSE
ARMAZENAR: CORRELATO
DISTRIBUIR: CORRELATO
EXPEDIR: CORRELATO
EMPRESA: ADVENTURE COMÉRCIO E DISTRIBUIÇÃO DE PRODUTOS MEDICO HOSPITALARES LTDA - ME
ENDEREÇO: RUA MANOEL DE OLIVEIRA RAMOS, 232 - SA-LA 03
BAIRRO: ESTREITO CEP: 88975120 - FLORIANÓPOLIS/SC
CNPJ: 07.494.105/0001-93
PROCESSO: 25024.002144/2005-76 AUTORIZAÇÃO: L0Y677WY1096 (8.02974.4)
ATIVIDADE/CLASSE
DISTRIBUIR: CORRELATO
EMPRESA: METROMED COM. DE MATERIAL MÉDICO HOSPITALAR LTDA
ENDEREÇO: ESTRADA BOA ESPERANÇA Nº 1918
BAIRRO: FUNDO CANOAS CEP: 89160000 - RIO DO SUL/SC
CNPJ: 83.157.032/0001-22
PROCESSO: 25016.000002/2006-77 AUTORIZAÇÃO: IXW4X518X7X5 (8.02366.5)
ATIVIDADE/CLASSE
ARMAZENAR: CORRELATO
DISTRIBUIR: CORRELATO
EXPEDIR: CORRELATO
EMPRESA: MAXIMEDICAL PRODUTOS CLÍNICOS LTDA-ME
ENDEREÇO: AVENIDA IGUAÇU, Nº 98 - ANDAR 2
BAIRRO: METROPOLIS CEP: 90470430 - PORTO ALEGRE/RS
CNPJ: 03.882.440/0001-13
PROCESSO: 25351.027375/2005-81 AUTORIZAÇÃO: L8SL4W01768 (8.02368.1)
ATIVIDADE/CLASSE
ARMAZENAR: CORRELATO
DISTRIBUIR: CORRELATO
EXPEDIR: CORRELATO
EMPRESA: AXISTU COMÉRCIO DE PRODUTOS MEDICOS HOSPITALAR LTDA
ENDEREÇO: RUA GEN. ANDRÉ CHAVES Nº 134
BAIRRO: ANIL CEP: 22755100 - RIO DE JANEIRO/RJ
CNPJ: 09.409.545/0001-30
PROCESSO: 25351.584090/2008-95 AUTORIZAÇÃO: P8S8694V0W45 (8.04726.1)
ATIVIDADE/CLASSE
ARMAZENAR: CORRELATOS
DISTRIBUIR: CORRELATOS
EXPEDIR: CORRELATOS
EMPRESA: LABORLAB PRODUTOS PARA LABORATORIOS LTDA EPP
ENDEREÇO: ESTRADA DO CAPÃO BONITO, 489
BAIRRO: VILA MARIA DE LOURDES CEP: 07369010 - GUA-RULHOS/SP
CNPJ: 72.807.043/0001-94
PROCESSO: 25064.000256/94-02 AUTORIZAÇÃO: 1.02408.1
ATIVIDADE/CLASSE
ARMAZENAR: CORRELATO
DISTRIBUIR: CORRELATO
EMPRESA: LEMBALAR: CORRELATO
EXPEDIR: CORRELATO
EXPORTAR: CORRELATO
FABRICAR: CORRELATO
IMPORTAR: CORRELATO
REEMBALAR: CORRELATO

RESOLUÇÃO - RE Nº 2.879, DE 8 DE AGOSTO DE 2013
O Gestor-Geral de Inspeção, Monitoramento da Qualidade, Controle e Fiscalização de Insumos, Medicamentos, Produtos, Propriedades e Publicidade da Agência Nacional de Vigilância Sanitária no uso de suas atribuições legais conferidas pela Portaria nº 240, de 5 de março de 2012, tendo em vista o disposto nos incisos I, II, IV e V do art. 41 e no inciso I, § 1º do art. 55 do Regulamento Interno aprovado nos termos do Anexo I da Portaria nº 334 de 11 de agosto de 2006, republicada no DOU de 21 de agosto de 2006, considerando o disposto no inciso I do art. 41, da Portaria nº 354, de 2006, resolve:

Art. 1º Conceder Autorização de Funcionamento para Empresas de Comércio, constantes no anexo desta Resolução.
Art. 2º Esta Resolução entra em vigor na data de sua publicação.

BRUNO GONCALVES ARAUJO ROUS

ANEXO

EMPRESA: ALVIMED COMÉRCIO E REPRESENTAÇÕES LTDA
ENDEREÇO: AVENIDA DO FORTE, 1343
BAIRRO: VILA PIRANGA CEP: 91160001 - PORTO ALEGRE/RS
CNPJ: 02.039.746/0001-23
PROCESSO: 25351.713556/2012-01 AUTORIZAÇÃO: 2.06954.1
ATIVIDADE/CLASSE
ARMAZENAR: COSMÉTICO/PERFUMES/PROD. DE HIGIENE
EXPEDIR: COSMÉTICO/PERFUMES/PRODUTOS DE HIGIENE
EMPRESA: GOLDENPLUS COMÉRCIO DE MEDICAMENTOS E PRODUTOS HOSPITALARES LTDA
ENDEREÇO: RUA DIRCEU JOSÉ FILIPETTO, 29
BAIRRO: CENTRO CEP: 99740000 - BARÃO DE COLEGIERS/RS
CNPJ: 17.472.278/0001-84
PROCESSO: 25351.416194/2013-04 AUTORIZAÇÃO: 2.06974.1
ATIVIDADE/CLASSE
ARMAZENAR: COSMÉTICO/PERFUMES/PRODUTOS DE HIGIENE
DISTRIBUIR: COSMÉTICO/PERFUMES/PRODUTOS DE HIGIENE
EXPEDIR: COSMÉTICO/PERFUMES/PRODUTOS DE HIGIENE
EMPRESA: NIGHTSPARK BRASIL COMERCIALIZAÇÃO DE PRODUTOS ODONTOLÓGICOS LTDA
ENDEREÇO: Avenida Presidente João Góes Ribeiro, 304-B - Sala 1
BAIRRO: Centro CEP: 18185000 - PILAR DO SUL/SP
CNPJ: 17.256.309/0001-40
PROCESSO: 25351.273669/2013-10 AUTORIZAÇÃO: 2.06955.5
ATIVIDADE/CLASSE
ARMAZENAR: COSMÉTICO/PERFUMES/PRODUTOS DE HIGIENE
EXPEDIR: COSMÉTICO/PERFUMES/PRODUTOS DE HIGIENE
IMPORTAR: COSMÉTICO/PERFUMES/PRODUTOS DE HIGIENE
EMPRESA: Eliovanda Maitos Donini
ENDEREÇO: Rua Egídio Feronato, 188
BAIRRO: Distrito Industrial CEP: 89888000 - CAIBIÚ/SC
CNPJ: 13.547.970/0001-53
PROCESSO: 25351.603044/2012-16 AUTORIZAÇÃO: 2.06939.8
ATIVIDADE/CLASSE
ARMAZENAR: COSMÉTICO/PERFUMES/PROD. DE HIGIENE
DISTRIBUIR: COSMÉTICO/PERFUMES/PROD. DE HIGIENE
EMPRESA: EMBALAR: COSMÉTICO/PERFUMES/PROD. DE HIGIENE
EXPEDIR: COSMÉTICO/PERFUMES/PROD. DE HIGIENE
FABRICAR: COSMÉTICO/PERFUMES/PROD. DE HIGIENE
IMPORTAR: COSMÉTICO/PERFUMES/PROD. DE HIGIENE
REEMBALAR: COSMÉTICO/PERFUMES/PROD. DE HIGIENE
EMPRESA: AGUA DE CHEIRO DISTRIBUIDORA DE PRODUTOS LTDA
ENDEREÇO: RODOVIA RAPOSO TAVARES, S/N.º, KM 20, BLOCO A, MODULO 1002A E 1004A
BAIRRO: CHACARA EVEREST CEP: 05577300 - SÃO PAULO/SP
CNPJ: 14.112.933/0001-85
PROCESSO: 25351.649400/2012-78 AUTORIZAÇÃO: 2.06939.1
ATIVIDADE/CLASSE
ARMAZENAR: COSMÉTICO/PERFUMES/PROD. DE HIGIENE
DISTRIBUIR: COSMÉTICO/PERFUMES/PROD. DE HIGIENE
EXPEDIR: COSMÉTICO/PERFUMES/PROD. DE HIGIENE
EMPRESA: S. Santos Cosméticos Ltda ME
ENDEREÇO: Rua Topiá, 1459
BAIRRO: Jd. São Francisco CEP: 13457650 - SANTA BÁRBARA D'OESTE/SP
CNPJ: 09.104.184/0001-04
PROCESSO: 25351.651403/2012-28 AUTORIZAÇÃO: 2.06933.9
ATIVIDADE/CLASSE
ARMAZENAR: COSMÉTICO/PERFUMES/PROD. DE HIGIENE
DISTRIBUIR: COSMÉTICO/PERFUMES/PROD. DE HIGIENE
EMPRESA: DS LABORATORIOS DO BRASIL LTDA
ENDEREÇO: RUA VISCONDE DE INHAÍMA, 64 - GRUPO 404
BAIRRO: CENTRO CEP: 20091007 - RIO DE JANEIRO/RJ
CNPJ: 11.724.237/0001-31
PROCESSO: 25351.449544/2012-51 AUTORIZAÇÃO: 2.06933.3
ATIVIDADE/CLASSE
ARMAZENAR: COSMÉTICO/PERFUMES/PRODUTOS DE HIGIENE
DISTRIBUIR: COSMÉTICO/PERFUMES/PRODUTOS DE HIGIENE
EXPEDIR: COSMÉTICO/PERFUMES/PRODUTOS DE HIGIENE
IMPORTAR: COSMÉTICO/PERFUMES/PRODUTOS DE HIGIENE
EMPRESA: ESSFNCTAS DA ILHA FABRICAÇÃO DE COSMÉTICOS, PERFUMES E COMÉRCIO VAREJISTA DE COSMÉTICOS E PERFUMES LTDA ME
ENDEREÇO: Serviço Ldaof Monteuro 707



Handwritten signatures and initials at the bottom of the page.



RESOLUÇÃO - RE Nº 1.529, DE 4 DE SETEMBRO DE 2015

O Diretor da Agência Nacional de Vigilância Sanitária, no uso das atribuições que lhe conferem o Decreto de nomeação de 9 de maio de 2014, da Presidente da República, publicado no DOU de 12 de maio de 2014, e a Resolução da Diretoria Colegiada - RDC Nº 31, de 24 de julho de 2015, tendo em vista o disposto no inciso III do art. 52 e no inciso I, § 1º do art. 59 do Regulamento Interno da ANVISA, aprovado nos termos da Resolução da Diretoria Colegiada - RDC Nº 29 de 21 de julho de 2015, publicada no DOU de 23 de julho de 2015, resolve:

Art. 1º. Alterar a Autorização de Funcionamento das Empresas constantes no anexo desta Resolução.

Art. 2º Esta Resolução entra em vigor na data de sua publicação.

BRUNO CARLOS MAGALHÃES DA SILVA MOURINHO

ANEXO

EMPRESA: DRIMPORTS COMERCIO DE IMPORTACAO E EXPORTACAO LTDA ME
ENDERECO: BR 101 1825 SALA 36
BAIRRO: SALZEIROS CEP: 88311600 - ITAJAÍ/SC
CNPJ: 22.279.125/0001-35
PROCESSO: 25351.342442/2015-05 AUTORIZ/MO: 2.081079
ATIVIDADE/CLASSE:
ARMAZENAR: COSMÉTICOS/PERFUMES/PRODUTOS DE HIGIENE
DISTRIBUIR: COSMÉTICOS/PERFUMES/PRODUTOS DE HIGIENE
EXPEDIR: COSMÉTICOS/PERFUMES/PRODUTOS DE HIGIENE
EXPORTAR: COSMÉTICOS/PERFUMES/PRODUTOS DE HIGIENE
IMPORTAR: COSMÉTICOS/PERFUMES/PRODUTOS DE HIGIENE
EMPRESA: BIOACTOR INDUSTRIA E COMERCIO DE COSMETICOS LTDA ME
ENDERECO: AVENIDA WILLY CONRADO BOHLEN, 240
BAIRRO: PARQUE AEROPORTO CEP: 12051381 - TAIUBATÉ/SP
CNPJ: 07.387.087/0001-05
PROCESSO: 25351.312966/2007-12 AUTORIZ/MO: 2.045303
ATIVIDADE/CLASSE:
ARMAZENAR: COSMÉTICOS/PRODUTOS DE HIGIENE
DISTRIBUIR: COSMÉTICOS/PRODUTOS DE HIGIENE
EXPEDIR: COSMÉTICOS/PRODUTOS DE HIGIENE
EXPORTAR: COSMÉTICOS/PERFUMES/PRODUTOS DE HIGIENE
FABRICAR: COSMÉTICOS/PRODUTOS DE HIGIENE
FRACIONAR: COSMÉTICOS/PRODUTOS DE HIGIENE
REEMBALAR: COSMÉTICOS/PRODUTOS DE HIGIENE
EMPRESA: JOAQUINA DE SOUSA MOURA ME
ENDERECO: RUA RIO GRANDE DO SUL,39
BAIRRO: LIBERDADE CEP: 58105430 - CAMPINA GRANDE/PB
CNPJ: 04.537.714/0001-04
PROCESSO: 25351.438454/2015-65 AUTORIZ/MO: 2.081831
ATIVIDADE/CLASSE:
ARMAZENAR: COSMÉTICOS/PERFUMES/PRODUTOS DE HIGIENE
DISTRIBUIR: COSMÉTICOS/PERFUMES/PRODUTOS DE HIGIENE
EMBALAR: COSMÉTICOS/PERFUMES/PRODUTOS DE HIGIENE
EXPEDIR: COSMÉTICOS/PERFUMES/PRODUTOS DE HIGIENE
FABRICAR: COSMÉTICOS/PERFUMES/PRODUTOS DE HIGIENE
FRACIONAR: COSMÉTICOS/PERFUMES/PROD. DE HIGIENE
REEMBALAR: COSMÉTICOS/PERFUMES/PRODUTOS DE HIGIENE
EMPRESA: RMS IMPORT - IMPORTACAO EXPORTACAO EIRELI - EPP
ENDERECO: RUA BARONessa DE BELA VISTA, 200/202
BAIRRO: CAMPO BELÓ CEP: 04612001 - SÃO PAULO/SP
CNPJ: 11.164.099/0001-83

PROCESSO: 25351.318149/2010-71 AUTORIZ/MO: 2.054548
ATIVIDADE/CLASSE:
ARMAZENAR: COSMÉTICOS/PERFUMES/PRODUTOS DE HIGIENE
DISTRIBUIR: COSMÉTICOS/PERFUMES/PRODUTOS DE HIGIENE
EXPEDIR: COSMÉTICOS/PERFUMES/PRODUTOS DE HIGIENE
IMPORTAR: COSMÉTICOS/PERFUMES/PRODUTOS DE HIGIENE
EMPRESA: HARUS INDUSTRIA E COMERCIO DE COSMETICOS LTDA
ENDERECO: RUA OTILIO MONTILHO DSO SANTOS Nº 2560
BAIRRO: DISTRITO INDUSTRIAL CEP: 14406076 - FRANCA/SP
CNPJ: 07.196.444/0001-93
PROCESSO: 25351.094006/2005-72 AUTORIZ/MO: 2.039482
ATIVIDADE/CLASSE:
ARMAZENAR: COSMÉTICOS/PERFUMES/PRODUTOS DE HIGIENE
DISTRIBUIR: COSMÉTICOS/PERFUMES/PRODUTOS DE HIGIENE
EMBALAR: COSMÉTICOS/PERFUMES/PRODUTOS DE HIGIENE
EXPEDIR: COSMÉTICOS/PERFUMES/PRODUTOS DE HIGIENE
FABRICAR: COSMÉTICOS/PERFUMES/PRODUTOS DE HIGIENE
FRACIONAR: COSMÉTICOS/PERFUMES/PRODUTOS DE HIGIENE
REEMBALAR: COSMÉTICOS/PERFUMES/PRODUTOS DE HIGIENE
EMPRESA: equimel prod equip med hosp odont ltda
ENDERECO: avenida chamccher oswaldo cruzeira, 1048 (pav. superior)
BAIRRO: jose carno de araujo CEP: 49085100 - ARACAJUISE
CNPJ: 02.350.719/0001-88
PROCESSO: 25351.089974/2015-78 AUTORIZ/MO: 2.079031
ATIVIDADE/CLASSE:
ARMAZENAR: COSMÉTICOS/PERFUMES/PRODUTOS DE HIGIENE
DISTRIBUIR: COSMÉTICOS/PERFUMES/PRODUTOS DE HIGIENE
EXPEDIR: COSMÉTICOS/PERFUMES/PRODUTOS DE HIGIENE
TRANSPORTAR: COSMÉTICOS/PERFUMES/PRODUTOS DE HIGIENE
EMPRESA: LARRU'S INDUSTRIA E COMERCIO DE COSMETICOS LTDA
ENDERECO: RUA CEARA, 157
BAIRRO: ALPHAVILLE CEP: 06465120 - BARUERI/SP
CNPJ: 43.606.714/0001-50
PROCESSO: 25600.010446/78 AUTORIZ/MO: 2.003372
ATIVIDADE/CLASSE:
ARMAZENAR: COSMÉTICOS/PERFUMES/PRODUTOS DE HIGIENE
DISTRIBUIR: COSMÉTICOS/PERFUMES/PRODUTOS DE HIGIENE
EMBALAR: COSMÉTICOS/PERFUMES/PRODUTOS DE HIGIENE
EXPEDIR: COSMÉTICOS/PERFUMES/PRODUTOS DE HIGIENE
EXPORTAR: COSMÉTICOS/PERFUMES/PRODUTOS DE HIGIENE
FABRICAR: COSMÉTICOS/PERFUMES/PRODUTOS DE HIGIENE
IMPORTAR: COSMÉTICOS/PERFUMES/PRODUTOS DE HIGIENE
TRANSPORTAR: COSMÉTICOS/PERFUMES/PRODUTOS DE HIGIENE
EMPRESA: WHITE MARTINS GASES INDUSTRIAIS LTDA
ENDERECO: AV. PASTOR MARTIN LUTHER KING JR Nº 126 - BLOCO 10 ALA A SALA 801
BAIRRO: DEL CASTILHO CEP: 20760005 - RIO DE JANEIRO/RJ
CNPJ: 35.820.448/0001-36
PROCESSO: 25351.153618/2012-83 AUTORIZ/MO: 2.200001
ATIVIDADE/CLASSE:
ENVASAR: GASES MEDICINAIS
FABRICAR: GASES MEDICINAIS
EMPRESA: RFOCPREL COMERCIAL LTDA - EPP
ENDERECO: AV RUA BARBOSA Nº147
BAIRRO: MADRE DE DEUS CEP: 68026100 - SÃO LUIS/MA
CNPJ: 63.568.984/0001-21

PROCESSO: 25351.616954/2014-21 AUTORIZ/MO: 1.122209
ATIVIDADE/CLASSE:
ARMAZENAR: MEDICAMENTO
DISTRIBUIR: MEDICAMENTO
EXPEDIR: MEDICAMENTO
TRANSPORTAR: MEDICAMENTO
EMPRESA: POLLO HOSPITALAR LEIDA
ENDERECO: RUA GOVERNADOR NEY BRAGA, 4335
BAIRRO: ZONA I CEP: 87501330 - UMUARAMA/PR
CNPJ: 09.204.127/0001-05
PROCESSO: 25351.521084/2008-27 AUTORIZ/MO: 1.076180
ATIVIDADE/CLASSE:
ARMAZENAR: MEDICAMENTO
DISTRIBUIR: MEDICAMENTO
EXPEDIR: MEDICAMENTO
TRANSPORTAR: MEDICAMENTO
EMPRESA: TRANSPORTADORA J.W.S. LTDA - ME
ENDERECO: Rua Beato Ceferino Jimenez Mallo nº 90
BAIRRO: São Carlos CEP: 37550000 - POUISO ALF-GRE/MG
CNPJ: 04.705.415/0001-11
PROCESSO: 25351.012273/2012-31 AUTORIZ/MO: 1.091319
ATIVIDADE/CLASSE:
TRANSPORTAR: INSUMOS FARMACÉUTICOS/MEDICAMENTO
EMPRESA: JSJ S/A
ENDERECO: Av/Presidente Juscelino Kubitschek, nº 1.137 - Conj.221 - Edifício Internacional Plaza II
BAIRRO: Vila Nova Conceição CEP: 04543011 - SÃO PAULO/SP
CNPJ: 52.548.435/0001-79
PROCESSO: 25351.903609/2012-39 AUTORIZ/MO: 1.092649
ATIVIDADE/CLASSE:
ARMAZENAR: MEDICAMENTO
TRANSPORTAR: INSUMOS FARMACÉUTICOS/MEDICAMENTO
EMPRESA: PATRIA FARMA - COMERCIO ATACADISTA DE PRODUTOS FARMACÉUTICOS LTDA
ENDERECO: AV. SENADOR ROBERTO SIMONSEN, 177
BAIRRO: CENTRO CEP: 09538400 - SÃO CAETANO DO SUL/SP
CNPJ: 14.818.539/0001-67
PROCESSO: 25351.602347/2014-40 AUTORIZ/MO: 1.121325
ATIVIDADE/CLASSE:
ARMAZENAR: MEDICAMENTO
DISTRIBUIR: MEDICAMENTO
EXPEDIR: MEDICAMENTO
EMPRESA: MYLAN LABORATORIOS LTDA
ENDERECO: Estrada Donor Lourival Martins 888, 1187
BAIRRO: Dononá CEP: 28110000 - CAMPOS DOS GOY-TACAZES/RJ
CNPJ: 11.643.096/0001-22
PROCESSO: 25351.009461/2011-43 AUTORIZ/MO: 1.088307
ATIVIDADE/CLASSE:
ARMAZENAR: INSUMOS FARMACÉUTICOS/MEDICAMENTO
DISTRIBUIR: MEDICAMENTO
EMBALAR: MEDICAMENTO
EXPEDIR: MEDICAMENTO
EXPORTAR: MEDICAMENTO
FABRICAR: MEDICAMENTO
IMPORTAR: INSUMOS FARMACÉUTICOS/MEDICAMENTO
PRODUIR: MEDICAMENTO
REEMBALAR: MEDICAMENTO
TRANSPORTAR: MEDICAMENTO
EMPRESA: GOLDENPLUS COMERCIO DE MEDICAMENTOS E PRODUTOS HOSPITALARES LTDA
ENDERECO: RUA GOTARDO MAZZARROD, Nº 16
BAIRRO: CENTRO CEP: 99740000 - BARÃO DE COLEGIBUS
CNPJ: 17.472.278/0001-64
PROCESSO: 25351.413364/2013-60 AUTORIZ/MO: 1.097161
ATIVIDADE/CLASSE:
ARMAZENAR: MEDICAMENTO
DISTRIBUIR: MEDICAMENTO
EXPEDIR: MEDICAMENTO
EMPRESA: MEDICENTRO DISTRIBUIDORA DE PRODUTOS FARMACÉUTICOS LTDA
ENDERECO: RUA 15, Nº 55
BAIRRO: JARDIM SANTO ANTÔNIO CEP: 74853200 - GOIÂNIA/GO
CNPJ: 05.306.646/0001-15



Handwritten signatures and initials at the bottom of the page.



ENDERECO: AV. CELSO GARCIA CID Nº 1539
BAIRRO: VILA SIAM CEP: 86039000 - LONDRI/PR
CNPJ: 02.776.642/0001-02
PROCESSO: 25351.557857/2013-10 AUTORIZ/MS: P6822LL76849 (8.09857.5)
ATIVIDADE/CLASSE
ARMAZENAR: CORRELATOS
DISTRIBUIR: CORRELATOS
EXPEDIR: CORRELATOS
EMPRESA: FDF DISTRIB DE MEDICAM E PROD HOSP ODONTOLÓGICOS E EQUIP LTDA-ME
ENDERECO: RUA MIRIM SN QD 43 LT 05
BAIRRO: VILA ALZIRA CEP: 74913351 - APARECIDA DE GOIANIA/GO
CNPJ: 18.117.137/0001-96
PROCESSO: 25351.567178/2013-17 AUTORIZ/MS: X7013993407II (8.09883.4)
ATIVIDADE/CLASSE
ARMAZENAR: CORRELATOS
DISTRIBUIR: CORRELATOS
EXPEDIR: CORRELATOS
EMPRESA: DISMEDICOR DISTRIBUIDORA DE MATERIAIS HOSPITALARES, ARTIGOS IMPLANTAVEIS E CORRELATOS LTDA
ENDERECO: Rua Adão Bains 146, Salas 719 e 727
BAIRRO: Centro Rodemir CEP: 91350240 - PORTO ALEGRE/RS
CNPJ: 16.572.102/0001-11
PROCESSO: 25351.019299/2013-19 AUTORIZ/MS: G21M0H7MHYW (8.09883.1)
ATIVIDADE/CLASSE
ARMAZENAR: CORRELATOS
DISTRIBUIR: CORRELATOS
EXPEDIR: CORRELATOS
EMPRESA: MEXMED DISTRIBUIDORA DE MEDICAMENTOS LTDA - ME
ENDERECO: RUA CABO HONORIO, Nº 130
BAIRRO: TAMARINEIRA CEP: 57100000 - RECIFE/PE
CNPJ: 10.245.445/0001-95
PROCESSO: 25351.483994/2013-21 AUTORIZ/MS: K159L14730L (8.09881.7)
ATIVIDADE/CLASSE
ARMAZENAR: CORRELATOS
EXPEDIR: CORRELATOS
IMPORTAR: CORRELATOS
EMPRESA: ALL CHEMISTRY DO BRASIL LTDA
ENDERECO: RUA COCAD, Nº 300
BAIRRO: JABAQUARA CEP: 04347170 - SÃO PAULO/SP
CNPJ: 01.961.120/0001-18
PROCESSO: 25351.557976/2013-39 AUTORIZ/MS: P6L1Y3W6786 (8.09856.1)
ATIVIDADE/CLASSE
ARMAZENAR: CORRELATO
DISTRIBUIR: CORRELATO
EXPEDIR: CORRELATO
EMPRESA: VICTOR MARCIANO HAHN CARDOSO ME
ENDERECO: RUA CAÇADOR, Nº 122
BAIRRO: IDIAI CEP: 91336170 - NOVO HAMBURG/RS
CNPJ: 95.197.323/0001-23
PROCESSO: 25351.491528/2013-43 AUTORIZ/MS: 496519XYWJ9M (8.09873.0)
ATIVIDADE/CLASSE
ARMAZENAR: CORRELATOS
DISTRIBUIR: CORRELATOS
EXPEDIR: CORRELATOS
EMPRESA: TRANSPORTADORA RADGAR LTDA - EPP
ENDERECO: AVENIDA PERIMETRAL NORTE, 4013 - QD 02 - LT 09 - GALPAO 01-A
BAIRRO: ZONA INDUSTRIAL PEDRO ABRÃO CEP: 74583285 - GOIANIA/GO
CNPJ: 08.802.055/0001-30
PROCESSO: 25351.567089/2013-47 AUTORIZ/MS: U4X706I4240M (8.09882.1)
ATIVIDADE/CLASSE
TRANSPORTAR: CORRELATOS
EMPRESA: DEX LOG - OPERADOR LOGÍSTICO EIRELI
ENDERECO: AVENIDA TAMBORÉ 1180 MODULO B3 F B4
BAIRRO: TAMBORÉ CEP: 06460000 - BARRIÉRES/SP
CNPJ: 06.257.676/0001-41
PROCESSO: 25351.514128/2013-60 AUTORIZ/MS: P0W5HXMY2W1 (8.09884.8)
ATIVIDADE/CLASSE
ARMAZENAR: CORRELATOS
EXPEDIR: CORRELATOS
EMPRESA: COMERCIAL TCA DE MATERIAL
ENDERECO: RUA BARÃO DE MONTE ALTO 83 SALA 108
BAIRRO: CENTRO CEP: 3688000 - MURIAÉ/MG
CNPJ: 07.508.373/0001-17
PROCESSO: 25351.530094/2013-62 AUTORIZ/MS: U4Y67HY25WM (8.09874.3)

ATIVIDADE/CLASSE
ARMAZENAR: CORRELATOS
DISTRIBUIR: CORRELATOS
EXPEDIR: CORRELATOS
EMPRESA: MOMENTA FARMACEUTICA LTDA
ENDERECO: Rodovia Presidente Castelo Branco Km 35,6 - Centro de Distribuição Duaca 9 e 10
BAIRRO: ITAQUÍ CEP: 06696000 - ITAPEVI/SP
CNPJ: 14.886.908/0002-55
PROCESSO: 25351.466185/2013-65 AUTORIZ/MS: P775XY4WVHH (8.09875.7)
ATIVIDADE/CLASSE
ARMAZENAR: CORRELATOS
EXPEDIR: CORRELATOS
IMPORTAR: CORRELATOS
EMPRESA: dental shop ltda
ENDERECO: rua massa setenta de forma n 318
BAIRRO: Anaituba CEP: 57313040 - ARAPRACA/AL
CNPJ: 15.585.124/0001-62
PROCESSO: 25351.491526/2013-95 AUTORIZ/MS: K1H-MV5L122X39 (8.09858.9)
ATIVIDADE/CLASSE
ARMAZENAR: CORRELATOS
DISTRIBUIR: CORRELATOS
EXPEDIR: CORRELATOS
EMPRESA: LIZ-CLEAN COMERCIO DE PRODUTOS DE LIMPEZA, HIGIENE E ESCRITORIO LTDA EPP
ENDERECO: RUA ANTONIO JACINTO 63
BAIRRO: JARDIM OLÍDEP CEP: 18125000 - ALUMINIO/SP
CNPJ: 17.296.725/0001-30
PROCESSO: 25351.491432/2013-96 AUTORIZ/MS: P1WWW857L2LXY (8.09868.3)
ATIVIDADE/CLASSE
ARMAZENAR: CORRELATOS
DISTRIBUIR: CORRELATOS
EXPEDIR: CORRELATOS

RESOLUÇÃO - RE Nº 3.831, DE 18 DE OUTUBRO DE 2013

O Gerente-Geral de Inspeção, Monitoramento da Qualidade, Controle e Fiscalização de Insumos, Medicamentos, Produtos, Propaganda e Publicidade da Agência Nacional de Vigilância Sanitária no uso de suas atribuições legais conferidas pela Portaria nº 340, de 5 de agosto de 2012, tendo em vista o disposto nos incisos I, II, IV e V do art. 41 e no inciso I, § 1º do art. 35 do Regulamento Interno aprovado nos termos do Anexo I da Portaria nº 354 de 11 de agosto de 2006, republicada no DOU de 21 de agosto de 2006, considerando o disposto no inciso I do art. 41, da Portaria nº 354, de 2006, resolve:

Art. 1º Conceder Autorização de Funcionamento para Empresas de Saneantes Quimioterápicos, constantes no anexo desta Resolução.

Art. 2º Esta Resolução entra em vigor na data de sua publicação.

BRUNO GONCALVES ARAUJO RIOS

ANEXO

EMPRESA: MARCA PONTO DISTRIBUIDORA DE MEDICAMENTOS LTDA ME
ENDERECO: AV/MGACIR DE MATOS Nº 607
BAIRRO: CENTRO CEP: 35300947 - CARATINGA/MG
CNPJ: 07.129.130/0001-78
PROCESSO: 25351.458485/2013-00 AUTORIZ/MS: 3,05637.9
ATIVIDADE/CLASSE
ARMAZENAR: SANEANTE DOMIS
DISTRIBUIR: SANEANTE DOMIS
EXPEDIR: SANEANTE DOMIS
EMPRESA: ALEA INDUSTRIA E COMERCIO DE PRODUTOS DE LIMPEZA LTDA - ME
ENDERECO: RUA SANTA CLARA 169
BAIRRO: VILA PARAISO CEP: 07341260 - GUARULHOS/SP
CNPJ: 05.024.664/0001-04
PROCESSO: 25351.558074/2013-03 AUTORIZ/MS: 3,05631.7
ATIVIDADE/CLASSE
ARMAZENAR: SANEANTE DOMIS
DISTRIBUIR: SANEANTE DOMIS
EMBALAR: SANEANTE DOMIS
EXPEDIR: SANEANTE DOMIS
FABRICAR: SANEANTE DOMIS
REEMBALAR: SANEANTE DOMIS
EMPRESA: Belatanus e essências ltda me
ENDERECO: rua erico verissimo, 940
BAIRRO: marumons CEP: 34409508 - FRANCA/SP
CNPJ: 15.879.195/0001-06
PROCESSO: 25351.552168/2013-09 AUTORIZ/MS: 3,05633.4
ATIVIDADE/CLASSE
ARMAZENAR: SANEANTE DOMIS
DISTRIBUIR: SANEANTE DOMIS
EMBALAR: SANEANTE DOMIS
EXPEDIR: SANEANTE DOMIS
FABRICAR: SANEANTE DOMIS
FRACIONAR: SANEANTE DOMIS
REEMBALAR: SANEANTE DOMIS
EMPRESA: Truac Pack Embalagens Ltda - EPP
ENDERECO: Rua da Abolição 156
BAIRRO: Jardim Orlandina CEP: 09632080 - SÃO BERNARDO DO CAMPO/SP
CNPJ: 15.258.638/0001-02
PROCESSO: 25351.548498/2013-81 AUTORIZ/MS: 3,05631.1
ATIVIDADE/CLASSE
ARMAZENAR: SANEANTE DOMIS
DISTRIBUIR: SANEANTE DOMIS
EMBALAR: SANEANTE DOMIS
EXPEDIR: SANEANTE DOMIS

PROCESSO: 25351.542438/2013-14 AUTORIZ/MS: 3,05639.6
ATIVIDADE/CLASSE
ARMAZENAR: SANEANTE DOMIS
DISTRIBUIR: SANEANTE DOMIS
EMBALAR: SANEANTE DOMIS
EXPEDIR: SANEANTE DOMIS
FABRICAR: SANEANTE DOMIS
FRACIONAR: SANEANTE DOMIS
REEMBALAR: SANEANTE DOMIS
EMPRESA: FDI DISTRIB DE MEDICAM E PROD HOSP ODONTOLÓGICOS E EQUIP LTDA-ME
ENDERECO: RUA MIRIM SN QD 43 LT 05
BAIRRO: VILA ALZIRA CEP: 74913351 - APARECIDA DE GOIANIA/GO
CNPJ: 18.117.137/0001-96
PROCESSO: 25351.567171/2013-17 AUTORIZ/MS: 3,05640.8
ATIVIDADE/CLASSE
ARMAZENAR: SANEANTE DOMIS
DISTRIBUIR: SANEANTE DOMIS
EXPEDIR: SANEANTE DOMIS
EMPRESA: CRAMEL PRODUTOS MEDICOS HOSPITALARES LTDA-ME
ENDERECO: Avenida das Americas 3959, LOJA 216
BAIRRO: Barra da Tijuca CEP: 22611003 - RIO DE JANEIRO/RJ
CNPJ: 12.348.346/0001-44
PROCESSO: 25351.491668/2013-25 AUTORIZ/MS: 3,05632.1
ATIVIDADE/CLASSE
ARMAZENAR: SANEANTE DOMIS
DISTRIBUIR: SANEANTE DOMIS
EXPEDIR: SANEANTE DOMIS
EMPRESA: JOAO FRANCISCO FAVARETTO ME
ENDERECO: ROD SC 468, KM 86,5 SN
BAIRRO: SAO CRISTOVAO CEP: 59840000 - CORONEL FREITAS/AC
CNPJ: 06.984.980/0001-73
PROCESSO: 25351.25590/2013-27 AUTORIZ/MS: 3,05636.5
ATIVIDADE/CLASSE
ARMAZENAR: SANEANTE DOMIS
DISTRIBUIR: SANEANTE DOMIS
EMBALAR: SANEANTE DOMIS
FRACIONAR: SANEANTE DOMIS
REEMBALAR: SANEANTE DOMIS
EMPRESA: GOLDENPEL COMERCIO DE MEDICAMENTOS E PRODUTOS HOSPITALARES LTDA
ENDERECO: RUA DIRCEU JOSE FILIPETTO, 29
BAIRRO: CENTRO CEP: 99740000 - BARÃO DE COLEGIPERS
CNPJ: 17.472.278/0001-44
PROCESSO: 25351.416158/2013-37 AUTORIZ/MS: 3,05634.8
ATIVIDADE/CLASSE
ARMAZENAR: SANEANTE DOMIS
DISTRIBUIR: SANEANTE DOMIS
EXPEDIR: SANEANTE DOMIS
EMPRESA: Luper Indústria e Comércio Ltda
ENDERECO: Estrada Cérego Bezim, nº 10
BAIRRO: Zona Rural CEP: 39750000 - SABINOPOLES/MS
CNPJ: 05.301.297/0001-49
PROCESSO: 25351.557600/2013-47 AUTORIZ/MS: 3,05639.8
ATIVIDADE/CLASSE
ARMAZENAR: SANEANTE DOMIS
DISTRIBUIR: SANEANTE DOMIS
EMBALAR: SANEANTE DOMIS
EXPEDIR: SANEANTE DOMIS
FABRICAR: SANEANTE DOMIS
REEMBALAR: SANEANTE DOMIS
EMPRESA: Mas Saúde Comercio de Produtos Hospitalares LTDA - ME
ENDERECO: AV. Duque Diniz Nº 171
BAIRRO: Luzia CEP: 49045440 - ARACAJU/SE
CNPJ: 14.261.377/0001-09
PROCESSO: 25351.558095/2013-60 AUTORIZ/MS: 3,05629.1
ATIVIDADE/CLASSE
ARMAZENAR: SANEANTE DOMIS
DISTRIBUIR: SANEANTE DOMIS
EXPEDIR: SANEANTE DOMIS
EMPRESA: IGS CONTROL INDÚSTRIA QUÍMICA LTDA - ME
ENDERECO: Estrada da floresta branca 398
BAIRRO: Jardim Conquista CEP: 13373450 - CAMPO LIMPO PAULISTA/SP
CNPJ: 10.944.617/0001-10
PROCESSO: 25351.458469/2013-76 AUTORIZ/MS: 3,05638.2
ATIVIDADE/CLASSE
ARMAZENAR: SANEANTE DOMIS
DISTRIBUIR: SANEANTE DOMIS
EMBALAR: SANEANTE DOMIS
EXPEDIR: SANEANTE DOMIS
FABRICAR: SANEANTE DOMIS
FRACIONAR: SANEANTE DOMIS
REEMBALAR: SANEANTE DOMIS
EMPRESA: Truac Pack Embalagens Ltda - EPP
ENDERECO: Rua da Abolição 156
BAIRRO: Jardim Orlandina CEP: 09632080 - SÃO BERNARDO DO CAMPO/SP
CNPJ: 15.258.638/0001-02
PROCESSO: 25351.548498/2013-81 AUTORIZ/MS: 3,05631.1
ATIVIDADE/CLASSE
ARMAZENAR: SANEANTE DOMIS
DISTRIBUIR: SANEANTE DOMIS
EMBALAR: SANEANTE DOMIS
EXPEDIR: SANEANTE DOMIS



Handwritten signatures and initials at the bottom of the page.



PROCEDIMENTO OPERACIONAL PADRÃO

Versão 001

FOR-LIC-007 – DECLARAÇÃO COMPLETA

DADOS DO REPRESENTANTE LEGAL

NOME: MARCELO MAROSTICA

CARGO: ADMINISTRADOR

NACIONALIDADE(S): BRASILEIRO ESTADO CIVIL: SOLTEIRO

PROFISSÃO: EMPRESÁRIO RG: 1076099215 CPF:820.347.290-72

RESIDÊNCIA: RUA BASILIO TORMEN – BARÃO DE COTEGIPE-RS

Confirmamos, a seguir, os dados da empresa para efeito do eventual CONTRATO:

RAZÃO SOCIAL: GOLDENPLUS COM DE MED E PROD HOSP LTDA.

CNPJ Nº: 17.472.278/0001-64 FONE/FAX: 54-3523 2202/2138

ENDEREÇO COMERCIAL: RUA GOTARDO MAZZAROLO

ENDEREÇO PARA CORRESPONDÊNCIA:

Rua/ Av.: RUA GOTARDO MAZZAROLO- 16- CENTRO

Município: BARÃO DE COTEGIPE/RS- 99740-000

Conta corrente: BANCO: BRASIL

Agência: 0132-5 Código da Ag.: 114209-7

Declaramos que os dados são de nossa inteira responsabilidade e responderemos, na forma da lei, por qualquer prejuízo decorrente de falsidade de informações.

Barão de Cotegipe/RS, 2023.

MARCELO

MAROSTICA:82034729
072

Assinado de forma digital

por MARCELO

MAROSTICA:82034729072

Marcelo Marostica – Sócio Administrador

CPF: 820.347.290-72 RG: 1076099215





PROCEDIMENTO OPERACIONAL PADRÃO

Versão 001

FOR-LIC-007 – DECLARAÇÃO COMPLETA

EMPRESA GOLDENPLUS, DECLARA A QUEM POSSA INTERESSAR:

DECLARAÇÃO DE MENOR

A empresa GOLDENPLUS – Comércio de Medicamentos e Produtos Hospitalares Ltda. CNPJ Nº 17.472.278/0001-64, localizada à Rua das Roseiras- 50- Centro, CEP 99740-000 Barão de Cotegipe/RS, por intermédio do seu representante legal Sr. Marcelo Marostica, CPF 820.347.290-72 RG 1076099215, em cumprimento ao solicitado DECLARA, sob as penas da lei, que:

Não possui em seu quadro de pessoal empregados com menos de 18 (dezoito) anos em trabalho noturno, perigoso ou insalubre, e menores de 16 (dezesesseis) anos, em qualquer trabalho, salvo na condição de aprendiz*, a partir de 14 (quatorze) anos, nos termos do inciso XXXIII do artigo 7º da Constituição Federal e inciso V, artigo 27, da Lei n. 8666/1993, com redação determinada pela Lei n.9.854/1999

(X) Emprega menor acima de 14 anos na condição de aprendiz

DECLARAÇÃO DE CUMPRIMENTO DO ART. 7º, INCISO XXXIII DA CONSTITUIÇÃO FEDERAL

A empresa GOLDENPLUS – Comércio de Medicamentos e Produtos Hospitalares Ltda., CNPJ Nº 17.472.278/0001-64, localizada à Rua das Roseiras- 50- nº 16, Centro, CEP 99740-000 Barão de Cotegipe/RS, por intermédio do seu representante legal Sr. Marcelo Marostica, CPF 820.347.290-72 RG 1076099215, declara que nos termos do inciso V do artigo 27 da Lei Federal nº 8.666, de 21 de junho de 1993 e alterações, que a empresa encontra-se em situação regular perante o Ministério do Trabalho, no que se refere à observância do disposto no inciso XXXIII do artigo 7º da Constituição Federal.

DECLARAÇÃO DE PLENO ATENDIMENTO AOS REQUISITOS DE HABILITAÇÃO

A empresa GOLDENPLUS – Comércio de Medicamentos e Produtos Hospitalares Ltda., CNPJ Nº 17.472.278/0001-64, localizada à Rua das Roseiras- 50- Centro, CEP 99740-000 Barão de Cotegipe/RS, por intermédio do seu representante legal Sr. Marcelo Marostica, CPF 820.347.290-72 RG 1076099215, declara, para fins do disposto no inciso VII do art. 4º da Lei n.º 10.520, de 17 de julho de 2002, que cumpre plenamente os requisitos de habilitação. Declara ainda que aceita integralmente todas as condições do Edital.

DECLARAÇÃO DE RESPONSABILIDADE

A empresa GOLDENPLUS – Comércio de Medicamentos e Produtos Hospitalares Ltda., CNPJ Nº 17.472.278/0001-64, localizada à Rua das Roseiras- 50, Centro, CEP 99740-000 Barão de Cotegipe/RS, por intermédio do seu representante legal Sr. Marcelo Marostica, CPF 820.347.290-72 RG 1076099215, declara que terá a disponibilidade, caso venha a vencer o certame, do produto licitado para realizar a entrega nos prazos e/ou condições previstas no edital, sob as penas do Art. 299 do Código Penal.

DECLARAÇÃO DE SUPERVENIÊNCIA DE FATO IMPEDITIVO PARA HABILITAÇÃO

A empresa GOLDENPLUS – Comércio de Medicamentos e Produtos Hospitalares Ltda., CNPJ Nº 17.472.278/0001-64, localizada à Rua das Roseiras- 50 Centro, CEP 99740-000 Barão de Cotegipe/RS, por intermédio do seu representante legal Sr. Marcelo Marostica, CPF 820.347.290-72 RG 1076099215, declara, sob penas da Lei, que até a presente data inexistem fatos impeditivos para sua habilitação neste processo licitatório, ciente da obrigatoriedade de declarar ocorrências posteriores.

DECLARAÇÃO DE IDONEIDADE

A empresa GOLDENPLUS – Comércio de Medicamentos e Produtos Hospitalares Ltda., CNPJ Nº 17.472.278/0001-64, localizada à Rua das Roseiras- 50 Centro, CEP 99740-000 Barão de Cotegipe/RS, por intermédio do seu representante legal Sr. Marcelo Marostica, CPF 820.347.290-72 RG 1076099215 declara, sob as penas da Lei, que na qualidade de proponente do procedimento licitatório, sob a modalidade Pregão Eletrônico instaurada por este órgão que não fomos declarados inidôneos para licitar ou contratar com o Poder Público, em qualquer de suas esferas.

DECLARAÇÃO DE NÃO PARENTESCO

A empresa GOLDENPLUS – Comércio de Medicamentos e Produtos Hospitalares Ltda., CNPJ Nº 17.472.278/0001-64, localizada à Rua das Roseiras- 50, Centro, CEP 99740-000 Barão de Cotegipe/RS, por intermédio do seu representante legal Sr. Marcelo Marostica, CPF 820.347.290-72 RG 1076099215, declara que:

- 1) Não possui proprietário, sócios ou funcionários que sejam servidores ou agentes políticos do órgão ou entidade contratante ou responsável pela licitação;
- 2) Não possui proprietário ou sócio que seja cônjuge, companheiro ou parente em linha reta, colateral ou por afinidade, até o terceiro grau, e por afinidade, até o segundo grau, de agente político do órgão ou entidade contratante ou responsável pela licitação.



(Handwritten signatures and marks)



PROCEDIMENTO OPERACIONAL PADRÃO

Versão 001

FOR-LIC-007 – DECLARAÇÃO COMPLETA

DECLARAÇÃO DE AUTENTICIDADE

A empresa GOLDENPLUS – Comércio de Medicamentos e Produtos Hospitalares Ltda., CNPJ Nº 17.472.278/0001-64, localizada à Rua das Roseiras- 50, Centro, CEP 99740-000 Barão de Cotegipe/RS, por intermédio do seu representante legal Sr. Marcelo Marostica, CPF 820.347.290-72 RG 1076099215, declara que os documentos apresentados pela empresa acima qualificada, são autênticos.

DECLARAÇÃO DE ELABORAÇÃO INDEPENDENTE DE PROPOSTA

A empresa GOLDENPLUS – Comércio de Medicamentos e Produtos Hospitalares Ltda., CNPJ Nº 17.472.278/0001-64, localizada à Rua das Roseiras- 50 Centro, CEP 99740-000 Barão de Cotegipe/RS, por intermédio do seu representante legal Sr. Marcelo Marostica, CPF 820.347.290-72 RG 1076099215, declara sob as penas da Lei, sob as penas da lei, em especial o Art. 299, do Código Penal Brasileiro, que:

- a) a proposta anexa foi elaborada de maneira independente pela Licitante, e que o conteúdo da proposta anexa não foi, no todo ou em parte, direta ou indiretamente, informado, discutido com ou recebido de qualquer outro participante potencial ou de fato do presente certame, por qualquer meio ou por qualquer pessoa;
- b) a intenção de apresentar a proposta anexa não foi informada, discutida com ou recebida de qualquer outro participante potencial ou de fato do presente certame, por qualquer meio ou por qualquer pessoa;
- c) não tentou, por qualquer meio ou por qualquer pessoa, influir na decisão de qualquer outro participante potencial ou de fato do presente certame, quanto a participar ou não da referida licitação;
- d) o conteúdo da proposta anexa não será, no todo ou em parte, direta ou indiretamente, comunicado a ou discutido com qualquer outro participante potencial ou de fato do presente certame antes da adjudicação do objeto da referida licitação;
- e) o conteúdo da proposta anexa não foi, no todo ou em parte, direta ou indiretamente, informado, discutido com ou recebido de qualquer integrante do órgão licitante antes da abertura oficial das propostas.
- f) que está plenamente ciente do teor e da extensão desta declaração e que detém plenos poderes e informações para firmá-la.

Por ser a expressão da verdade, firmamos a presente.

FRACIONAMENTO DE MEDICAMENTOS ESCLARECIMENTO

A empresa Golden Plus- Comércio de Medicamentos e Produtos Hospitalares Ltda., inscrita no CNPJ nº 17.472.278/0001-64 pessoa jurídica de direito privado, com sede na cidade de Barão de Cotegipe-RS, sito à Rua das Roseiras- 50, neste ato representado pelo seu representante legal Marcelo Marostica, portador da carteira de identidade nº. 1076099215 e CPF nº. 820.347.290-72, brasileiro, solteiro, residente e domiciliado na Rua Basílio Tormen, 376, na cidade de Barão de Cotegipe- RS, vem, por meio deste, esclarecer que conforme RDC 80/2006, Art. 10, "O procedimento de fracionamento de medicamentos de que trata esta resolução é privativo de farmácias e drogarias devidamente regularizadas junto aos órgãos de vigilância sanitária competentes, segundo a legislação vigente." (grifo).

Desta forma, para que não ocorra o fracionamento de medicamentos, as quantidades solicitadas nas notas de empenho deverão respeitar as quantidades informadas na proposta enviada dos itens ganhos. Vale salientar que, caso a quantidade empenhada necessite de fracionamento, a empresa Golden Plus, se reserva o direito de enviar a quantidade exata de caixas fechadas, mesmo que essa quantidade seja menor que a solicitada, a fim de observar a instrução da RDC mencionada.



Barão de Cotegipe, RS – 2023.



Assinado de forma digital por
MARCELO
MAROSTICA:82034729072

Marcelo Marostica – Sócio Administrador
CPF: 820.347.290-72 RG: 1076099215



ESTADO DO RIO GRANDE DO SUL
CORPO DE BOMBEIROS MILITAR DO RS
7º BATALHÃO DE BOMBEIRO MILITAR
AAT DE ERECHIM

Fone: (54) 35198783



CERTIFICADO DE APROVAÇÃO - PPCI N.º 13953/1

Certificamos que o PLANO DE PREVENÇÃO E PROTEÇÃO CONTRA INCÊNDIO da edificação/área de risco de incêndio:

Nome/Razão Social: GOLDENPLUS - COMERCIO DE MEDICAMENTOS E PRODUTOS HOSPITALARES

Nome Fantasia: GOLDENPLUS

CNPJ: 17.472.278/0001-64

Ocupações: C2 - Comércio com média e alta carga de incêndio

Classificação quanto à carga de incêndio: II - Acima de 300 até 1.200 - Risco Médio

Área: 1255.00 m²

Altura Ascendente: 0.00 m - Altura Descendente: 3.60 m

Endereço: DAS ROSEIRAS, 50

Bairro: LOTEAMENTO SANTO ANTÔNIO

Cidade: Barão de Colegipe

Foi analisado e aprovado em conformidade com a legislação: RTCBMRS e normas técnicas vigentes.

Erechim, 15 de junho de 2022.

Este documento previsto na legislação foi gerado eletronicamente e pode ter a autenticidade validada pela chave de acesso abaixo, através do menu Consulta no endereço <http://sisbom.cbm.rs.gov.br/msci/> ou por meio do QRCode disposto acima.

Código de validação: 00288086 - 14311 - 21925305

OBSERVAÇÃO: Este Certificado de Aprovação não possui validade para a obtenção do habite-se ou funcionamento da edificação ou área de risco de incêndio junto à Prefeitura Municipal e demais órgãos públicos e privados.

"O Incêndio ocorre onde a prevenção falha."



PPCI 13953/1



**CONSELHO REGIONAL DE CONTABILIDADE DO ESTADO DO RIO GRANDE DO SUL
CERTIDÃO DE HABILITAÇÃO PROFISSIONAL**

O CONSELHO REGIONAL DE CONTABILIDADE DO ESTADO DO RIO GRANDE DO SUL certifica que o(a) profissional identificado(a) no presente documento encontra-se habilitado para o exercício da profissão contábil.

IDENTIFICAÇÃO DO REGISTRO

NOME..... : FABIO SCHULTES BORGES
REGISTRO..... : RS-071627/O-6
CATEGORIA..... : CONTADOR
CPF..... : ***.216.870-**

A falsificação deste documento constitui-se em crime previsto no Código Penal Brasileiro, sujeitando o autor à respectiva ação penal.

Emissão: RIO GRANDE DO SUL, 10/04/2023 as 10:54:07.

Válido até: 09/07/2023.

Código de Controle: 508941.

Para verificar a autenticidade deste documento consulte o site do CRCRS.





© 2011 Bauer Cargas

CONTRATO DE PRESTAÇÃO DE SERVIÇOS DE TRANSPORTES

CONTRATANTE: GOLDENPLUS Comercio de Medicamentos e Produtos Hospitalares Ltda., direito privado com sede na cidade de Rua Dirceu Jose Filipetto, Centro, no município de Barão de Cotegipe - RS, inscrita no CNPJ sob nº. 17.472.278/0001-64 e Inscrição Estadual de nº. 170/000905-0, representada neste ato por seu diretor.

CONTRATADA: B. TRANSPORTES LTDA, pessoa jurídica de direito privado, com sede na Av Getúlio Dorneles Vargas, 3540 N – Bairro Líder, CEP 89805-184, município de Chapecó/SC, inscrita no CNPJ nº 04.353.469/0001-65 e Inscrição Estadual de nº. 254184880, neste ato representado pelo seu diretor.

CLÁUSULA PRIMEIRA: A Contratada se compromete a realizar o transporte rodoviário de medicamentos, produtos para saúde em geral, equipamentos e materiais odontológicos para a Contratante, comprometendo-se a manter atualizadas as licenças da ANVISA e demais documentos pertinentes aos órgãos de Vigilância Sanitária e Conselho Regional de Farmácia, sendo entregues na assinatura do presente contrato todos os documentos comprobatórios de regularidade.

PARÁGRAFO ÚNICO: A Contratada compromete-se a respeitar todas Normas de Boas Práticas de Transporte, Distribuição e Armazenamento de Medicamentos.

CLÁUSULA SEGUNDA: A Contratante deverá entregar as mercadorias mencionadas na cláusula primeira para serem transportadas pela Contratada corretamente acondicionadas (embaladas).

CLÁUSULA TERCEIRA: A Contratada deverá utilizar de veículos limpos e adequados para realizar o objeto deste contrato, além de observar as restrições impostas pela lei no que se refere a embarque em conjunto com outros bens.

CLÁUSULA QUARTA: A Contratada deverá transmitir a Contratante, via troca eletrônica de dados, os conhecimentos rodoviários de cargas.

CLÁUSULA QUINTA: A Contratada compromete-se a zelar pelas mercadorias que lhe forem confiadas, transportar a carga que for colocada sob sua custódia até o destino contratado sem terceirizar, devendo tomar todas as cautelas para entregá-la em bom estado e no prazo ajustado.

PARÁGRAFO ÚNICO: Durante o período compreendido entre o momento do recebimento até a entrega ao destinatário, responderá a Contratada pelas perdas, danos ou avarias à carga que for colocada sob sua custódia, observando o limite do valor constante nas notas fiscais que acompanharão os transportes.

CLÁUSULA SEXTA: A Contratante deverá fornecer para a Contratada, antes de cada embarque, todos os documentos necessários para viabilizar o trânsito regular das mercadorias objeto de cada transporte pelo território nacional.

CLÁUSULA SETIMA: Como contraprestação pelos serviços de transporte rodoviário executado, a Contratante pagará para a Contratada os valores consignados nas tabelas de fretes por esta elaborada, tendo reajustes quando vencer a tabela atual.

PARÁGRAFO ÚNICO: Os fretes serão faturados mensalmente, com prazo de 10 dias para pagamento.



Handwritten signatures and initials at the bottom of the page, including a large signature that appears to be 'B' and several other initials.

CLÁUSULA OITAVA: As tabelas de preços da prestação dos serviços deste contrato considerar-se-ão vigentes e inseridas ao contrato, mediante oposição de carimbo de aprovação e da assinatura ou rubrica da Contratante sobre as mesmas, tendo reajustes quando vencer a tabela anual

CLÁUSULA NONA: Este contrato terá vigência por prazo indeterminado, a contar de 13 de fevereiro de 2015, podendo ser rescindido por ambas as partes, mediante aviso prévio de 30 dias

PARÁGRAFO ÚNICO: É causa de rescisão de contrato a não renovação dos documentos que habilitam ao transporte de medicamentos, e o não cumprimento dos requisitos outrora expostos neste contrato.

Fica eleito o Fórum da Comarca de Chapecó/SC, para dirimir todas as dúvidas, controvérsias ou litígios decorrentes do presente Contrato, por mais privilegiado que seja qualquer outro.

E assim, por estarem justo e acertados, firmam o presente em 2 vias de igual teor e forma, na presença das testemunhas abaixo nomeadas, a tudo presentes, para os devidos e legais efeitos.

2º TABELIONATO

Chapecó, 13 de fevereiro de 2015.

B. Transportes Ltda

GoldenPlus Com de medicamentos e Prod. Hospitalares Ltda

Testemunhas:

Nome _____
CPF _____

Nome _____
CPF _____

2º TABELIONATO DE CHAPECÓ - SR. ROSÁRIO ANTUNES DE MELLO - TABELIONATO DE CHAPECÓ - SC - RUA GUAPORÉ, 280-E, SALA 01 - CENTRO - CEP: 89823-300 - CHAPECÓ - SC - FONE: 48 3222.8001

Reconheço por **SEMELHANÇA**, a(s) assinatura(s) de
GILVANE JOSE BAKER por B. TRANSPORTES LTDA

E dou fe Chapecó, 13 de Fevereiro de 2015
Em testemunho _____ da verdade

BRUNO HENRIQUE BALDIN - ESCRIVENTE
Emol. 2,85 Selo 1,85=4,10
Selo Digital da Fiscalização do Tipo NORMAL-0UD76933-099D
Ato praticado por BRUNO HENRIQUE BALDIN

Carilho os dados do ato em www.tjpr.jus.br/mofo





ARMAZENAR: INSUMOS FARMACÉUTICOS
DISTRIBUIR: INSUMOS FARMACÉUTICOS
EXPORTAR: INSUMOS FARMACÉUTICOS
IMPORTAR: INSUMOS FARMACÉUTICOS
TRANSPORTAR: INSUMOS FARMACÉUTICOS
EMPRESA: FERREIRA E ANDRADE LTDA - ME
ENDEREÇO: Avenida Sebá, 1012
BAIRRO: Parque Residência Andraes CEP: 4306107 - MARIN
GUAÍBÁ
CNPJ: 08.866.445/0001-88
PROCESSO: 23311.6212672007-71 AUTORIZAÇÕES: 1.07154.7
ATIVIDADE/CLASSE
ARMAZENAR: MEDICAMENTO
DISTRIBUIR: MEDICAMENTO
EXPORTAR: MEDICAMENTO
EMPRESA: R.S.A. - DISTRIBUIDORA LTDA
ENDEREÇO: RUA DOMINGAS, Nº 182
BAIRRO: LOTEAMENTO VILA DOSQUE CEP: 42700000 - LAU
RO DE FREITAS-BA
CNPJ: 04.546.200/0001-43
PROCESSO: 23311.4338167007-37 AUTORIZAÇÕES: 1.04043.8
ATIVIDADE/CLASSE
ARMAZENAR: MEDICAMENTO
DISTRIBUIR: MEDICAMENTO
EXPORTAR: MEDICAMENTO
EMPRESA: BELSON DISTRIBUIDORA DE MEDICAMENTOS
LTDA
ENDEREÇO: Rua Municipal Estrada 167 - 3018 D1
BAIRRO: CENTRO CEP: 9703070 - CAXIAS DO SUL-RS
CNPJ: 12.693.699/0001-72
PROCESSO: 23311.28428-1071-41 AUTORIZAÇÕES: 1.05971.8
ATIVIDADE/CLASSE
ARMAZENAR: MEDICAMENTO
DISTRIBUIR: MEDICAMENTO
EXPORTAR: MEDICAMENTO
EMPRESA: DISTRIBUIDORA FARMACEUTICA CADIS LTDA -
S/A
ENDEREÇO: RUA ITAPIÁ, 1739
BAIRRO: BRASILIA CEP: 35540590 - ZATO BRANCO-PE
CNPJ: 04.456.811/0001-74
PROCESSO: 25023.070019-2093-59 AUTORIZAÇÕES: 1.04276.8
ATIVIDADE/CLASSE
ARMAZENAR: MEDICAMENTO
DISTRIBUIR: MEDICAMENTO
EXPORTAR: MEDICAMENTO
EMPRESA: N C DO REGO RPP
ENDEREÇO: RUA DAS ESTRELAS, Nº 974
BAIRRO: JARDIM MARCO ZERO CEP: 05903460 - MACA
PALAR
CNPJ: 04.409.043/0001-56
PROCESSO: 25013.091857-705-74 AUTORIZAÇÕES: 1.06393.1
ATIVIDADE/CLASSE
ARMAZENAR: MEDICAMENTO
DISTRIBUIR: MEDICAMENTO
EXPORTAR: MEDICAMENTO
EMPRESA: KEDRON BRASIL DISTRIBUIDORA DE PRODUTOS
HOSPITALARES LTDA
ENDEREÇO: Rua Davina Biscardi, quadra 233, Lote 11
BAIRRO: Jardim São a Miróca CEP: 74533100 - GOIÂNIA-GO
CNPJ: 09.284.953/0001-39
PROCESSO: 23311.31770-2005-95 AUTORIZAÇÕES: 1.01577.5
ATIVIDADE/CLASSE
ARMAZENAR: INSUMO MEDICAMENTO
DISTRIBUIR: INSUMO MEDICAMENTO
EXPORTAR: INSUMO MEDICAMENTO
IMPORTAR: INSUMO MEDICAMENTO
EMPRESA: LAFON INDUSTRIA FARMACEUTICA LTDA - EPF
ENDEREÇO: RUA VIGARIO JOAQUIM FINO 161
BAIRRO: CENTRO CEP: 5570000 - INSIOEIRO-PE
CNPJ: 35.356.798/0001-75
PROCESSO: 0606232 AUTORIZAÇÕES: 1.02660.3
ATIVIDADE/CLASSE
ARMAZENAR: MEDICAMENTO
DISTRIBUIR: MEDICAMENTO
EXPORTAR: MEDICAMENTO
REEMBALAR: MEDICAMENTO
EMPRESA: HOSPITAL INDUSTRIA E COMERCIO DE PRODUTOS
HOSPITALARES LTDA
ENDEREÇO: RUA 03, Nº 993, 131815 5018
BAIRRO: SETOR NOROESTE CEP: 74620100 - GOIÂNIA-GO
CNPJ: 26.921.808/0001-21
PROCESSO: 25000.06024.95-11 AUTORIZAÇÕES: 1.02708.8
ATIVIDADE/CLASSE
ARMAZENAR: INSUMOS FARMACÉUTICOS/MEDICAMENTO
DISTRIBUIR: INSUMOS FARMACÉUTICOS/MEDICAMENTO
EXPORTAR: INSUMOS FARMACÉUTICOS/MEDICAMENTO
IMPORTAR: INSUMOS FARMACÉUTICOS/MEDICAMENTO
TRANSPORTAR: INSUMOS FARMACÉUTICOS/MEDICAMENTO
EMPRESA: CASA GRANADO LABORATÓRIOS, FARMÁCIAS E
DROGARIAS S/A
ENDEREÇO: Rua Pinheiro de Melo, nº 1404, Parte 2ª e 3ª Pa
vimento
BAIRRO: Centro CEP: 10040000 RIO DE JANEIRO-RJ
CNPJ: 34.108.356/0001-11
PROCESSO: 25947.901406-73 AUTORIZAÇÕES: 1.06812.7

AFE

ATIVIDADE/CLASSE
FABRICAR: INSUMO MEDICAMENTO
PRODUCIR: INSUMO MEDICAMENTO
TRANSPORTAR: MEDICAMENTO
EMPRESA: DISTRIBUIDORA AMARAL LTDA
ENDEREÇO: RUA LUIS GUILLERME DA SILVA 1001
BAIRRO: CENTRO C.T.L. TRARÉO CEP: 35501284 - DUVINÓPO
-ES-VO
CNPJ: 21.199.799/0001-88
PROCESSO: 25000.076645.98-17 AUTORIZAÇÕES: 1.07647.1
ATIVIDADE/CLASSE
ARMAZENAR: MEDICAMENTO
DISTRIBUIR: MEDICAMENTO
EXPORTAR: MEDICAMENTO
EMPRESA: SABBALAP. MEDICAMENTO
ENDEREÇO: MEDICAMENTO
FABRICAR: MEDICAMENTO
IMPORTAR: MEDICAMENTO
REEMBALAR: MEDICAMENTO
TRANSPORTAR: MEDICAMENTO
EMPRESA: SONGLABOR COMERCIAL FARMACEUTICA LT
DA
ENDEREÇO: AVENIDA DOM AGUIRRE, 189
BAIRRO: CENTRO CEP: 1801530 - SURCABA-SP
CNPJ: 71.446.280/0001-63
PROCESSO: 23311.00770-00-37 AUTORIZAÇÕES: 1.04759.6
ATIVIDADE/CLASSE
ARMAZENAR: MEDICAMENTO
DISTRIBUIR: MEDICAMENTO
EXPORTAR: MEDICAMENTO
TRANSPORTAR: MEDICAMENTO

RESOLUÇÃO - RE Nº 1648, DE 18 DE SETEMBRO DE 2014
O Superintendente de Inspeção Sanitária no uso de suas
atribuições legais conferidas pela Portaria nº 1.021, de 18 de junho de
2014, tendo em vista o disposto no art. 105 e no inciso I, § 1º de ar
do Regulamento Interno aprovado pela Portaria do Anvisa nº 1088, de
nº 676 de 29 de maio de 2014, publicada no DOU de 1 de junho de
2014 e suas alterações, e
considerando o art. 10 do Lei nº 6.366, de 23 de setembro de
2010, e o artigo 174, do art. 7º da Lei nº 9.282, de 26 de
junho de 1999, resolve:

Art. 1º Cancelar Registro de Autuação de Funcionamento para Empresas de Manufatura e Logística Farmacêutica, com base no anexo deste Regulamento.

Art. 2º Esta Resolução entra em vigor na data de sua publicação.

BRUNO CONÇALVES ARAÚJO RIOS
ANEXO

EMPRESA: Air Products Brasil Ltda
ENDEREÇO: Av Francisco Matarozzi, 3400 - Ed. Mário IIª andar -
Caxias
BAIRRO: Água Branca CEP: 09069003 - SÃO PAULO-SP
CNPJ: 43.841.358/0001-99
PROCESSO: 23311.126754-2072-27 AUTORIZAÇÕES: 2.20001.2
ATIVIDADE/CLASSE
EMPRESA: GASES MEDICINAIS
FABRICAR: GASES MEDICINAIS
EMPRESA: TRANSPORTES TRANSPORTES LTDA
ENDEREÇO: Rua João Ruiques, nº 121
BAIRRO: Itapicuma CEP: 0717120 - GUARULHOS-SP
CNPJ: 04.656.416/0001-39
PROCESSO: 23311.001972-0005-90 AUTORIZAÇÕES: 1.06216.1
ATIVIDADE/CLASSE
TRANSPORTAR: INSUMOS FARMACÉUTICOS/MEDICAMEN
TO
EMPRESA: EL MED DISTRIBUIDORA DE MEDICAMENTOS LT
DA - ME
ENDEREÇO: AVENIDA MÁRIO RIBEIRO, Nº 549
BAIRRO: CENTRO CEP: 92990090 - EL DORADO DO SUL-RS
CNPJ: 04.932.432/0001-92
PROCESSO: 25023.04377-1002-80 AUTORIZAÇÕES: 1.05532.9
ATIVIDADE/CLASSE
ARMAZENAR: MEDICAMENTO
DISTRIBUIR: MEDICAMENTO
EXPORTAR: MEDICAMENTO
EMPRESA: NATIO IMPORTADORA LTDA
ENDEREÇO: RUA ORVILLE DERRY, 332
BAIRRO: MOOCA CEP: 03312000 - SÃO PAULO-SP
CNPJ: 12.471.380/0001-07
PROCESSO: 23311.199494-2013-01 AUTORIZAÇÕES: 1.04752.4
ATIVIDADE/CLASSE
ARMAZENAR: INSUMOS FARMACÉUTICOS/MEDICAMENTO
DISTRIBUIR: INSUMOS FARMACÉUTICOS/MEDICAMENTO
EXPORTAR: INSUMOS FARMACÉUTICOS/MEDICAMENTO
EMPRESA: POLAR TRANSPORTES RODOMÁRIOS LTDA
ENDEREÇO: RODOVIA SANTOS DUARTE, KM 5, Nº 800
BAIRRO: CUIÇARA SÃO FRANCISCO CEP: 11037450 - CAM
PINAIS-SP
CNPJ: 67.896.326/0001-39
PROCESSO: 23311.058997-2006-01 AUTORIZAÇÕES: 1.04698.3
ATIVIDADE/CLASSE
TRANSPORTAR: INSUMOS FARMACÉUTICOS/MEDICAMEN
TO
EMPRESA: COUFRANS TRANSPORTES E SERVIÇOS LTDA
ENDEREÇO: RUA PIRACICABA, Nº 745
BAIRRO: JARDIM GRANADINO CEP: 4701230 - DUQUE DE
CAXIAS-RJ

CNPJ: 01.442.917/0001-86
PROCESSO: 23311.014457-7004-01 AUTORIZAÇÕES: 1.04652.4
ATIVIDADE/CLASSE
TRANSPORTAR: INSUMO/MEDICAMENTO
EMPRESA: PADRÃO DIST. DE PRODUTOS E EQUIP. (GOSP)
TAIARÉS PADRE CALZOU LTDA
ENDEREÇO: RUA COLOMÃO PRIMO, Nº 394
BAIRRO: SÃO JOSÉ CEP: 5002080 - RECIFE-PE
CNPJ: 02.441.844/001-28
PROCESSO: 23019.90212/2007-05 AUTORIZAÇÕES: 1.05593.0
ATIVIDADE/CLASSE
ARMAZENAR: MEDICAMENTO
DISTRIBUIR: MEDICAMENTO
EXPORTAR: MEDICAMENTO
TRANSPORTAR: MEDICAMENTO
EMPRESA: EQUILIBRIUM DISTRIBUIDORA DE MEDICAMEN
TOS EIRELI EPP
ENDEREÇO: Avenida Estrelas J 09 L 114 E L 115 01 e 02 - 0
2138
BAIRRO: São Coimbra CEP: 7431070 - GOIÂNIA-GO
CNPJ: 07.642.425/0001-98
PROCESSO: 23311.431660-2012-03 AUTORIZAÇÕES: 1.04993.3
ATIVIDADE/CLASSE
ARMAZENAR: MEDICAMENTO
DISTRIBUIR: MEDICAMENTO
EXPORTAR: MEDICAMENTO
TRANSPORTAR: MEDICAMENTO
EMPRESA: BIOGEN BIOC BRASIL PRODUTOS FARMACÉU
TICOS LTDA
ENDEREÇO: AVENIDA GULOTER CARDOSO DE MELO Nº 1184,
1ª ANDAR, UNIDADE 174 E 177
BAIRRO: VILA OLÍMPIA CEP: 04545000 - SÃO PAULO-SP
CNPJ: 07.998.122/0001-74
PROCESSO: 23311.09780-2007-05 AUTORIZAÇÕES: 1.06993.8
ATIVIDADE/CLASSE
ARMAZENAR: MEDICAMENTO
DISTRIBUIR: MEDICAMENTO
EXPORTAR: MEDICAMENTO
EMPRESA: GEI FARMAS DISTRIBUIDORA DE MEDICAMEN
TOS LTDA
ENDEREÇO: Rua Manoel Joaquim Nogueira, 398
BAIRRO: Lagoa Seca CEP: 24632420 - NOVA FRÂNCO-RO
CNPJ: 07.509.428/0001-47
PROCESSO: 23311.249834-2009-10 AUTORIZAÇÕES: 1.04110.0
ATIVIDADE/CLASSE
ARMAZENAR: MEDICAMENTO
DISTRIBUIR: MEDICAMENTO
EXPORTAR: MEDICAMENTO
EMPRESA: DUTMARCAS MEDICAMENTOS LTDA - ME
ENDEREÇO: AVENIDA ROAQUINI PEREIRA DE QUEIROZ,
990
BAIRRO: CENTRO CEP: 2678050 - BENEVEDICTINA
CNPJ: 03.143.915/0001-48
PROCESSO: 23311.23126-2013-11 AUTORIZAÇÕES: 1.06962.9
ATIVIDADE/CLASSE
ARMAZENAR: INSUMOS FARMACÉUTICOS/MEDICAMENTO
DISTRIBUIR: INSUMOS FARMACÉUTICOS/MEDICAMENTO
EMPRESA: DROXEM DISTRIBUIDORA DE MEDICAMENTOS
LTDA-ME
ENDEREÇO: RUA JOÃO BASSO, Nº 548 - PINDUS
BAIRRO: SÃO JERÔNIMO CEP: 29114650 - CACHOEIRO DE
ITAPEMIRIM-ES
CNPJ: 12.394.475/0001-67
PROCESSO: 23311.207140-2011-11 AUTORIZAÇÕES: 1.00978.1
ATIVIDADE/CLASSE
ARMAZENAR: INSUMOS FARMACÉUTICOS/MEDICAMENTO
DISTRIBUIR: INSUMOS FARMACÉUTICOS/MEDICAMENTO
EXPORTAR: INSUMOS FARMACÉUTICOS/MEDICAMENTO
EMPRESA: ZUK COMERCIO E REPRESENTAÇÕES LTDA-ME
ENDEREÇO: FC C-109, Nº58, CD 314, LT 09, SALAS 1 E 03
BAIRRO: JARDIM ASERICA CEP: 74285430 - GOIÂNIA-GO
CNPJ: 04.697.296/0001-63
PROCESSO: 23311.2641812/2009-13 AUTORIZAÇÕES: 1.07762.3
ATIVIDADE/CLASSE
ARMAZENAR: MEDICAMENTO
DISTRIBUIR: MEDICAMENTO
EXPORTAR: MEDICAMENTO
EMPRESA: DELLA MEDICAMENTOS LTDA - EP
ENDEREÇO: RUA OTTO BENACK, 691
BAIRRO: BOM RETIRO CEP: 96222550 - RIMNILLESC
CNPJ: 18.210.510/0001-09
PROCESSO: 23311.497211/2013-14 AUTORIZAÇÕES: 1.07676.7
ATIVIDADE/CLASSE
ARMAZENAR: MEDICAMENTO
DISTRIBUIR: MEDICAMENTO
EXPORTAR: MEDICAMENTO
EMPRESA: DENTAL OESTE PRODUTOS ODONTOLÓGICOS E
DENTÁRIOS LTDA-ME
ENDEREÇO: RUA SANTA CRUZ 2021A 207
BAIRRO: BOA VISTA CEP: 47665700 - BARRERAS-BA
CNPJ: 01.601.584/0001-26
PROCESSO: 25591.509738-2010-13 AUTORIZAÇÕES: 1.04566.6
ATIVIDADE/CLASSE
ARMAZENAR: MEDICAMENTO
DISTRIBUIR: MEDICAMENTO
EXPORTAR: MEDICAMENTO
EMPRESA: DIRETA COMERCIAL HOSPITALAR LTDA - EP
ENDEREÇO: RUA CARLOS SALES, Nº 1260



Handwritten signatures and initials at the bottom of the page.



ENDEREÇO: RUA EDELZITA BORGES BATISTA, N.º 55
BAIRRO: VILA OLÍMPIA, CEP: 06160-002 - OSASCOS/SP
CNPJ: 01.189.753-001-48
PROCESSO: 25351.206491-2001-17 AUTORIZAÇÃO: 1.071178
PERÍODO: 03/09/2012 A 01/09/2011
ATIVIDADE/CLASSE
TRANSPORTAR: MEDICAMENTO
EMPRESA: INTERNACIONAL LATINOAMERICANA DE SEF-
VICIOS LTDA
ENDEREÇO: Avenida Marquês de Cárcara 100, sala 403
BAIRRO: Centro CEP: 20200-000 - RIO DE JANEIRO/RJ
CNPJ: 35.725.236-0001-26
PROCESSO: 25351.151277-2003-59 AUTORIZAÇÃO: 1.041951
PERÍODO: 13/06/2013 A 13/06/2014
ATIVIDADE/CLASSE
ARMAZENAR: MEDICAMENTO
TRANSPORTAR: MEDICAMENTO
EMPRESA: Smith & Nephew Comércio de Produtos Médicos Ltda
ENDEREÇO: AV. PRESIDENTE TANCRÉDO NEVES, 272
BAIRRO: JD. FLORÉNTIA CEP: 06710-000 - VARGEM GRANDE
PAULISTA/SP
CNPJ: 13.676.820-0001-99
PROCESSO: 25351.152313-2013-51 AUTORIZAÇÃO: 1.090343
ATIVIDADE/CLASSE
ARMAZENAR: INSUMOS FARMACÉUTICOS/MEDICAMENTO
DISTRIBUIR: INSUMOS FARMACÉUTICOS/MEDICAMENTO
EXPEDIR: INSUMOS FARMACÉUTICOS/MEDICAMENTO
EMPRESA: INSUMOS FARMACÉUTICOS/MEDICAMENTO
ENDEREÇO: Avenida Getúlio Vargas 351000
BAIRRO: Lúcio CEP: 60893181 - FRADECO/CE
CNPJ: 04.351.769-0009-65
PROCESSO: 25351.142418-1001-55 AUTORIZAÇÃO: 1.099991
VALIDADE: 28/12/2014 A 20/12/2015
PROTOCOLO DE PROX. RENOVACÃO: 30/10/2014 A 10/10/2014
ATIVIDADE/CLASSE
DISTRIBUIR: MEDICAMENTO
EMPRESA: N.º 11 COMÉRCIO DE MATERIAIS E EQUIPAMEN-
TOS LTDA - EPP
ENDEREÇO: RUA FERNANDO GONÇALVES DE ALMEIDA,
1164, PARÁI
BAIRRO: CABULI CEP: 36540290 - NILÓPOLIS/RJ
CNPJ: 06.094.0816-0001-34
PROCESSO: 25351-45853-22002-87 AUTORIZAÇÃO: 1.065493
ATIVIDADE/CLASSE
ARMAZENAR: MEDICAMENTO
DISTRIBUIR: MEDICAMENTO
EMPRESA: TRANS ROBERTO TRANSPORTADORA COMER-
CIAL LTDA ME
ENDEREÇO: RUA DA BAIÇA, N.º 909
BAIRRO: FREGUESIA DO Ó CEP: 07191001 - SÃO PAULO/SP
CNPJ: 02.131.084-0001-07
PROCESSO: 25351.059359-1904-57 AUTORIZAÇÃO: 1.079154
ATIVIDADE/CLASSE
TRANSPORTAR: INSUMOS FARMACÉUTICOS/MEDICAMEN-
TO
EMPRESA: MINAS BRASIL DISTRIBUIDORA DE MEDICA-
MENTOS LTDA
ENDEREÇO: Rua Marçal Janes, 61
BAIRRO: Centro CEP: 37120000 - ALFENAS/MG
CNPJ: 12.491.794-0003-69
PROCESSO: 25351.152523-2011-97 AUTORIZAÇÃO: 1.099273
ATIVIDADE/CLASSE
ARMAZENAR: MEDICAMENTO
DISTRIBUIR: MEDICAMENTO
EXPEDIR: MEDICAMENTO
EMPRESA: 9450 transportes Ltda
ENDEREÇO: rua dona pedrinha II, 105
BAIRRO: FONTE NOVO CEP: 49097210 - ARACAJU/SE
CNPJ: 07.515.777-0001-38
PROCESSO: 25351.63271+2011-54 AUTORIZAÇÃO: 1.092310
ATIVIDADE/CLASSE
TRANSPORTAR: MEDICAMENTO
EMPRESA: TRIÂNGULO DE BARRA MANSA COMERCIAL LT-
DA
ENDEREÇO: RUA SÃO JOÃO, Nº 133
BAIRRO: ANO DOM CEP: 73221510 - BARRA MANSA/RJ
CNPJ: 02.667.180-0001-90
PROCESSO: 25351.251524-2006-59 AUTORIZAÇÃO: 1.063767
ATIVIDADE/CLASSE
ARMAZENAR: MEDICAMENTO
DISTRIBUIR: MEDICAMENTO
EXPEDIR: MEDICAMENTO
EMPRESA: TG TRANSPORTES GERAIS E DISTRIBUIÇÃO LT-
DA EPP
ENDEREÇO: Rua Vitor de Castro, 1007
BAIRRO: São Francisco CEP: 31745160 - BELO HORIZON-
TE/MG
CNPJ: 03.382.929.0001-80
PROCESSO: 25351.646176-2007-61 AUTORIZAÇÃO: 1.072784
ATIVIDADE/CLASSE
TRANSPORTAR: INSUMOS FARMACÉUTICOS/MEDICAMEN-
TO
EMPRESA: NUTRIFARM DO BRASIL IMPORTAÇÃO E EXPOR-
TACAO DE INGRÉDIENTES LTDA - EPP
ENDEREÇO: RUA JOSÉ FELIX ALVES PACHECO, N.º 316
BAIRRO: VILA VERDE/ITIRO CEP: 05310043 - SÃO PAULO/SP
CNPJ: 06.699.853-0001-12

PROCESSO: 25351.12765230-06 AUTORIZAÇÃO: 1.067161
ATIVIDADE/CLASSE
DISTRIBUIR: INSUMOS FARMACÉUTICOS
FRACIONAR: INSUMOS FARMACÉUTICOS
IMPORTAR: INSUMOS FARMACÉUTICOS
EMPRESA: GONDES A. MENDES & CIA LTDA
ENDEREÇO: RUA SÃO LUIZ, N.º 122, GALPÃO E
BAIRRO: AEROPORTO CEP: 59705190 - TUBARÃO/SC
CNPJ: 02.823.066-0001-43
PROCESSO: 25351.017229-00-05 AUTORIZAÇÃO: 1.049519
ATIVIDADE/CLASSE
ARMAZENAR: MEDICAMENTO
DISTRIBUIR: MEDICAMENTO
EXPEDIR: MEDICAMENTO
TRANSPORTAR: MEDICAMENTO
EMPRESA: SAMANI DISTRIBUIDORA DE PRODUTOS FARMA-
CÉUTICOS LTDA
ENDEREÇO: AVENIDA ELRICO GASPAR DIETRA, N.º 210
BAIRRO: TECAP CEP: 13423159 - PIRACABA/SP
CNPJ: 34.161.181-0001-63
PROCESSO: 2500406690 AUTORIZAÇÃO: 1.019199
ATIVIDADE/CLASSE
ARMAZENAR: MEDICAMENTO
DISTRIBUIR: MEDICAMENTO
TRANSPORTAR: MEDICAMENTO
EMPRESA: PONTES HOSPITALAR LTDA
ENDEREÇO: TRAV. DE BREVES 843
BAIRRO: JURULINAS CEP: 66021130 - BELÉN/PA
CNPJ: 87.822.357-0001-30
PROCESSO: 2501009276-95 AUTORIZAÇÃO: 1.079798
ATIVIDADE/CLASSE
DISTRIBUIR: MEDICAMENTO
TRANSPORTAR: MEDICAMENTO
EMPRESA: NOGUEIRA DISTRIBUIDORA DE PRODUTOS INOS-
FICIALARES LTDA
ENDEREÇO: RUA ZAIM FILHO, Nº 200
BAIRRO: CENTRO CEP: 93200010 - LAGOA VERMELHAS/RS
CNPJ: 92.161.239-0001-13
PROCESSO: 25351.027781-00-17 AUTORIZAÇÃO: 1.049449
ATIVIDADE/CLASSE
ARMAZENAR: MEDICAMENTO
DISTRIBUIR: MEDICAMENTO
TRANSPORTAR: MEDICAMENTO
EMPRESA: IMPORTADORA BRASINDRO LTDA
ENDEREÇO: RUA DOS ALPES, Nº 440-264
BAIRRO: CAMBUÍ CEP: 01519933 - SÃO PAULO/SP
CNPJ: 00.479.994-0001-73
PROCESSO: 25991.004326-77 AUTORIZAÇÃO: 1.001849
PERÍODO: 13/02/2012 A 15/02/2013
ATIVIDADE/CLASSE
ARMAZENAR: INSUMOS FARMACÉUTICOS
DISTRIBUIR: INSUMOS FARMACÉUTICOS
IMPORTAR: INSUMOS FARMACÉUTICOS
EMPRESA: CIRURGICA SAO JOSE LTDA
ENDEREÇO: R.IG. OGBALDO SC AVONE 2350, GALPÕES 23 E
24
BAIRRO: RIO COMPRADO CEP: 12059300 - JACAREÍ/SP
CNPJ: 55.309.974-0001-04
PROCESSO: 25990.008419-94 AUTORIZAÇÃO: 1.024202
ATIVIDADE/CLASSE
ARMAZENAR: CORRELATO MEDICAMENTO
DISTRIBUIR: CORRELATO MEDICAMENTO
TRANSPORTAR: CORRELATO MEDICAMENTO
EMPRESA: DISTRIBUIDORA DE PRODUTOS FARMACÉUTI-
COS GRAMENSE LTDA
ENDEREÇO: AVENIDA VEREADOR JOSE LARANELLI, Nº
275
BAIRRO: DISTRITO INDUSTRIAL CEP: 13709600 - SÃO SE-
BASTIÃO DA GRAMA/SP
CNPJ: 53.102.970-0001-39
PROCESSO: 25000.016956-99-99 AUTORIZAÇÃO: 1.041400
ATIVIDADE/CLASSE
ARMAZENAR: MEDICAMENTO
DISTRIBUIR: MEDICAMENTO
TRANSPORTAR: MEDICAMENTO
EMPRESA: LEFA PRODUTOS FARMACÉUTICOS E HOSPITA-
LARES LTDA
ENDEREÇO: RUA PROIBIDA Nº 106 LOTE D' SALA 02
BAIRRO: PRAIA DO JACARÉ CEP: 28310000 - CASEREO/PB
CNPJ: 35.175.132-0001-91
PROCESSO: 25018.000679-99-17 AUTORIZAÇÃO: 1.042204
ATIVIDADE/CLASSE
ARMAZENAR: MEDICAMENTO
DISTRIBUIR: MEDICAMENTO
EXPEDIR: MEDICAMENTO
EMPRESA: DEBACOM COMERCIAL EPP ELLI
ENDEREÇO: RUA PIZANINI, Nº 106
BAIRRO: SÃO CRISTÓVÃO CEP: 31110493 - BELO HORIZON-
TE/MG
CNPJ: 00.119.193.0001-98
PROCESSO: 25351.017262-20-67 AUTORIZAÇÃO: 1.048161
ATIVIDADE/CLASSE
ARMAZENAR: MEDICAMENTO
DISTRIBUIR: MEDICAMENTO
EXPEDIR: MEDICAMENTO
EMPRESA: CIRURGICA SANTA CRUZ COMÉRCIO DE PRO-
DUTOS HOSPITALARES LTDA
ENDEREÇO: RUA CORONEL OSCAR RAFAEL JUSTI, Nº 1955
BAIRRO: CENTRO CEP: 94615010 - SANTA CRUZ DO SUL/RS
CNPJ: 94.319.671-0001-53

PROCESSO: 25351.016658-00-14 AUTORIZAÇÃO: 1.016424
ATIVIDADE/CLASSE
ARMAZENAR: MEDICAMENTO
DISTRIBUIR: MEDICAMENTO
EXPEDIR: MEDICAMENTO
TRANSPORTAR: MEDICAMENTO
EMPRESA: CIRURGICA BEZERRA DISTRIBUIDORA LTDA
ENDEREÇO: RUA SÃO JOSÉ 1521
BAIRRO: RHC SEPT ROSADO CEP: 59031630 - NATAL/RN
CNPJ: 02.800.123-0001-88
PROCESSO: 25060.000103-00 AUTORIZAÇÃO: 1.071085
ATIVIDADE/CLASSE
ARMAZENAR: MEDICAMENTO
DISTRIBUIR: MEDICAMENTO
EXPEDIR: MEDICAMENTO
EMPRESA: SOROLABOR COMERCIAL FARMACÉUTICA LT-
DA
ENDEREÇO: AVENIDA DOM AGUIRREFF, 459
BAIRRO: CENTRO CEP: 16035308 - SCROCARA/SP
CNPJ: 11.446.203.0001-04
PROCESSO: 25351.00142005-31 AUTORIZAÇÃO: 1.027676
ATIVIDADE/CLASSE
ARMAZENAR: MEDICAMENTO
DISTRIBUIR: MEDICAMENTO
EXPEDIR: MEDICAMENTO
TRANSPORTAR: MEDICAMENTO
EMPRESA: MARKEN CHEMICALS COMÉRCIO E INDÚSTRIA
DE PRODUTOS QUÍMICOS LTDA
ENDEREÇO: AV. PRESIDENTE RIBELIUNO, Nº 570
BAIRRO: PIRACARUNA CEP: 09505370 - ODADEMA/SP
CNPJ: 33.725.009-0001-08
PROCESSO: 25351.014748-00-16 AUTORIZAÇÃO: 1.048198
ATIVIDADE/CLASSE
ARMAZENAR: INSUMOS FARMACÉUTICOS
DISTRIBUIR: INSUMOS FARMACÉUTICOS
ENBALAR: INSUMOS FARMACÉUTICOS
EXPEDIR: INSUMOS FARMACÉUTICOS
EXPORTAR: INSUMOS FARMACÉUTICOS
FRACIONAR: INSUMOS FARMACÉUTICOS
IMPORTAR: INSUMOS FARMACÉUTICOS
REEMBALAR: INSUMOS FARMACÉUTICOS
TRANSPORTAR: INSUMOS FARMACÉUTICOS
EMPRESA: N.R. DISTRIBUIDORA DE MEDICAMENTOS LTDA
ENDEREÇO: SCLL Quilom. 06, Conjunto 07, Lote 11
BAIRRO: GUARÁ CEP: 71.200705 - BRASÍLIA/DF
CNPJ: 03.322.855-0001-74
PROCESSO: 25351.020513-01-11 AUTORIZAÇÃO: 1.051361
ATIVIDADE/CLASSE
ARMAZENAR: MEDICAMENTO
DISTRIBUIR: MEDICAMENTO
EXPEDIR: MEDICAMENTO
EMPRESA: COLORCON DO BRASIL LTDA
ENDEREÇO: RUA ELV, Nº 76
BAIRRO: PARQUE SÃO GEORGES CEP: 06708180 - COTIA/SP
CNPJ: 03.847.978-0001-13
PROCESSO: 25351.007412-01-38 AUTORIZAÇÃO: 1.051088
ATIVIDADE/CLASSE
ARMAZENAR: INSUMOS FARMACÉUTICOS
DISTRIBUIR: INSUMOS FARMACÉUTICOS
EXPORTAR: INSUMOS FARMACÉUTICOS
IMPORTAR: INSUMOS FARMACÉUTICOS
EMPRESA: Lumar Comércio de Produtos Farmacológicos Ltda
ENDEREÇO: AV. WILSON BEGO, 749
BAIRRO: Distrito Industrial CEP: 14460991 - FRAZEDA/SP
CNPJ: 04.178.095-0008-23
PROCESSO: 25000019799 AUTORIZAÇÃO: 1.0707081
ATIVIDADE/CLASSE
ARMAZENAR: MEDICAMENTO
DISTRIBUIR: MEDICAMENTO
TRANSPORTAR: MEDICAMENTO
EMPRESA: LEMES & LEMES - COMÉRCIO, ESPORTAÇÃO E
EXPORTAÇÃO LTDA-ME
ENDEREÇO: RUA BARTOLOMEU LOURENÇO DE GUSMÃO,
N.º 407
BAIRRO: BOQUEIRÃO CEP: 03730000 - CURITIBA/PR
CNPJ: 07.824.066-0001-00
PROCESSO: 25351.200002008-71 AUTORIZAÇÃO: 1.225164
ATIVIDADE/CLASSE
ARMAZENAR: MEDICAMENTO
DISTRIBUIR: MEDICAMENTO
EXPEDIR: MEDICAMENTO

RESOLUÇÃO - RE Nº 1.668, DE 18 DE SETEMBRO DE 2014

O Superintendente de Inspeção Sanitária no uso de suas atribuições legais conferidas pelo Portaria nº 1.021, de 18 de junho de 2014, tendo em vista o disposto no art. 102 e no inciso I e II do art. 6º da Resolução Interaja aprovada nos termos do Anexo I da Portaria nº 619 de 28 de maio de 2014, publicadas no DOU de 2 de junho de 2014 e suas alterações, e considerando o art. 30 da Lei nº 9.106, de 23 de setembro de 1976, bem como o inciso VII do art. 7º da Lei nº 9.782, de 26 de janeiro de 1999, artigos:

Art. 1º. Inspeção e Registro de Comercialização de Distribuição, Funcionamento e Importação de Medicamentos e de Insumos Farmacéuticos, constantes no anexo desta Resolução.

Art. 2º. Esta Resolução entra em vigor no dia de sua publicação.

BRIANE GONÇALVES ARAUJO RIOS



Assinaturas manuscritas e rubricadas.

Este documento pode ser verificado no endereço eletrônico <http://www.in.gov.br/canais/whs/whs>

Documento assinado digitalmente conforme MP nº 2.200-2 de 2001 e 20.262-001, que institui a Infraestrutura de Chaves Públicas Brasileira - ICP-Brasil



ANEXO

AE

EMPRESA EMPRESA BRASILERA DE LOGÍSTICA EM MO
 BILHOADO E GESTÃO LTDA
 ENDEREÇO: Alameda das Chantrias, 399
 BAIRRO: Itaipava Paulista CEP: 0407050 - SÃO PAULO/SP
 CNPJ: 11.113.822/0001-61
 PROCESSO: 2535.107514/2012-19 AUTORIZAÇÃO: 1.25842
 ATIVIDADE/CLASSE:
 ARMAZENAR INSUMOS FARMACÊUTICOS-MEDICAMENTO
 EXPEDIR MEDICAMENTO
 TRANSPORTAR INSUMOS FARMACÊUTICOS-MEDICAMEN
 TO
 EMPRESA: R. V. IMOLA TRANSPORTES E LOGÍSTICA LTDA
 ENDEREÇO: RUA PROFESSORA LYRINA FERREI, 57-57
 BAIRRO: PICO RICO CEP: 3610270 - RJZ DE FORTA MG
 CNPJ: 07.366.444/0001-47
 PROCESSO: 2535.147945/2012-79 AUTORIZAÇÃO: 1.25846
 ATIVIDADE/CLASSE:
 TRANSPORTAR MEDICAMENTO
 EMPRESA: PANPHARMA DISTRIBUIDORA DE MEDICAMEN
 TOS LTDA
 ENDEREÇO: R. BASTIÃO DA GAMA, N° 55, 96 - 66B
 BAIRRO: CHACARA PARREIAL CEP: 2916300 - SERRA-ES
 CNPJ: 01.268.921/0026-09
 PROCESSO: 2535.127533/2010-97 AUTORIZAÇÃO: 1.22640
 ATIVIDADE/CLASSE:
 ARMAZENAR MEDICAMENTO
 DISTRIBUIR MEDICAMENTO
 EXPEDIR MEDICAMENTO
 EMPRESA: ANGELOMED COMÉRCIO DE PRODUTOS MEDICO
 HOSPITALAR EPP
 ENDEREÇO: RUA OCTAVIANO TEIXEIRA DOS SANTOS,
 1132
 BAIRRO: CENTRO CEP: 5560000 - FRANCISCO BELTRÃO/PE
 CNPJ: 22.807.956/0001-81
 PROCESSO: 2502.108011/98-87 AUTORIZAÇÃO: 1.20603
 ATIVIDADE/CLASSE:
 ARMAZENAR MEDICAMENTO
 DISTRIBUIR MEDICAMENTO
 EXPEDIR MEDICAMENTO

RESOLUÇÃO - RE Nº 2.657, DE 10 DE JULHO DE 2014

O Superintendente de Inspeção Sanitária no uso de suas atribuições legais conferidas pela Portaria nº 1.021, de 18 de junho de 2014, tendo em vista o disposto no art. 108 e no inciso I, § 1º do art. 6º do Regulamento Interno aprovado nos termos do Anexo I da Portaria nº 650 de 29 de maio de 2014, publicada no DJO de 2 de junho de 2014 e suas alterações, e

considerando o art. 12 e o art. 25 da Lei nº 6.366, de 23 de setembro de 1976, bem como o inciso IX, do art. 7º da Lei nº 6.792, de 26 de janeiro de 1999, resolve:

Art. 1º. Conceder a Renovação de Autorização Especial para Importação de Medicamentos, constantes no Anexo desta Resolução.

Art. 2º Esta Resolução entra em vigor na data de sua publicação.

DR. MATEUS GONÇALVES ARAÚJO JUNIOR

ANEXO

EMPRESA MORMAIS DISTRIBUIDORA DE MEDICAMENTOS
 LTDA
 ENDEREÇO: AV. PATRÍCIO CALDEIRA DE ANDRADE, 120
 SALA 01
 BAIRRO: CAUENGRAS CEP: 8005550 - FLORIANÓPOLIS/SC
 CNPJ: 01.983.996/0001-53
 PROCESSO: 2535.148159/2010-00 AUTORIZAÇÃO: 1.25849
 ATIVIDADE/CLASSE:
 ARMAZENAR MEDICAMENTO
 DISTRIBUIR MEDICAMENTO
 EXPEDIR MEDICAMENTO
 EMPRESA: EQ. PICO HOSPITALAR LTDA
 ENDEREÇO: RUA SÃO JOSÉ, N° 2710 - ALTOS
 BAIRRO: CENTRO CEP: 6909002 - MACAPÁ/AP
 CNPJ: 07.326.148/096 - 19
 PROCESSO: 2535.042227/2006-04 AUTORIZAÇÃO: 1.22607
 ATIVIDADE/CLASSE:
 ARMAZENAR MEDICAMENTO
 DISTRIBUIR MEDICAMENTO
 EXPEDIR MEDICAMENTO
 EMPRESA: FORTÉ NETO & CIA LTDA
 ENDEREÇO: RUA L. ARABELLAS, N° 43 GALPÃO A
 BAIRRO: JARDIM VALLI DO SOL CEP: 1223870 - SÃO JOSÉ
 DOS CAMPOS/SP
 CNPJ: 06.161.357/0001-36
 PROCESSO: 2535.176038/2010-16 AUTORIZAÇÃO: 1.220074
 EXP: 0241563333 / E 0016511144
 ATIVIDADE/CLASSE:
 ARMAZENAR MEDICAMENTO
 DISTRIBUIR MEDICAMENTO
 EXPEDIR MEDICAMENTO
 EMPRESA: DISK MED PACOIA DISTRIBUIDORA DE MEDICA
 MENTOS LTDA
 ENDEREÇO: RODOVIA PIRAPETINGA PADUA, KM 01, N° 21
 BAIRRO: SANTA LUZIA CEP: 2470900 - SANTO ANTONIO DE
 PÁDUA/RJ
 CNPJ: 04.2.6.353/0001-26

Este documento pode ser verificado no endereço eletrônico: <http://www.tcu.gov.br/atendeadm/aud>, pelo código 101020240 - 626030

PROCESSO: 2535.069954/2003-31 AUTORIZAÇÃO: 1.21510
 ATIVIDADE/CLASSE:
 ARMAZENAR MEDICAMENTO
 DISTRIBUIR MEDICAMENTO
 EXPEDIR MEDICAMENTO
 EMPRESA: ALMEIDA E ARAUJO - TRANSPORTE LOGÍSTICA
 E DISTRIBUIÇÃO LTDA
 ENDEREÇO: AV. João Inácio Louro, 43
 BAIRRO: Centro CEP: 8347000 - COLOMBO/PR
 CNPJ: 01.080.748/001-54
 PROCESSO: 2502.027878/2010-55 AUTORIZAÇÃO: 1.22481
 ATIVIDADE/CLASSE:
 TRANSPORTAR MEDICAMENTO
 EMPRESA: F.M. COMÉRCIO DE ARTIGOS MÉDICOS E OR
 TÓDICOS LTDA - ME
 ENDEREÇO: AVENIDA 7 N° 178
 BAIRRO: FORTALEZA CEP: 4783000 - BARRETOS/SP
 CNPJ: 05.851.271/0001-04
 PROCESSO: 2535.059480/2011-19 AUTORIZAÇÃO: 1.22788
 ATIVIDADE/CLASSE:
 ARMAZENAR MEDICAMENTO
 DISTRIBUIR MEDICAMENTO
 EXPEDIR MEDICAMENTO
 EMPRESA: B. transportes Ltda
 ENDEREÇO: Avenida Getúlio Vargas 3589B
 BAIRRO: Luter CEP: 8005554 - CHAPECÓ/SC
 CNPJ: 04.353.869/0001-65
 PROCESSO: 2535.471066/2012-19 AUTORIZAÇÃO: 1.23201
 ATIVIDADE/CLASSE:
 TRANSPORTAR INSUMOS FARMACÊUTICOS-MEDICAMEN
 TO
 EMPRESA: R. J. ZAGALLO MARIQUELS & CIA LTDA - EPP
 ENDEREÇO: IRAN 14, 182 - CONJUNTO CATALINA
 BAIRRO: MANGUEIRÃO CEP: 0663000 - JULEMIPA
 CNPJ: 33.424.976/0001-26
 PROCESSO: 2809.050499/2004-27 AUTORIZAÇÃO: 1.21493
 ATIVIDADE/CLASSE:
 ARMAZENAR MEDICAMENTO
 DISTRIBUIR MEDICAMENTO
 EXPEDIR MEDICAMENTO
 TRANSPORTAR MEDICAMENTO
 EMPRESA: V.L. DISTRIBUIDORA DE MEDICAMENTOS E PRO
 DUTOS HOSPITALAR LTDA - ME
 ENDEREÇO: RUA 218, N° 18 QUADRA 51, LOTE 21
 BAIRRO: SETOR COIMBRA CEP: 7453000 - GOIÂNIA/GO
 CNPJ: 11.807.010/0001-72
 PROCESSO: 2535.673076/2012-30 AUTORIZAÇÃO: 1.21249
 ATIVIDADE/CLASSE:
 ARMAZENAR MEDICAMENTO
 DISTRIBUIR MEDICAMENTO
 EXPEDIR MEDICAMENTO
 EMPRESA: HRA Hospitais Hospitais Ltda ssp
 ENDEREÇO: Rua João de Menezes Cardozo, 1361 loja
 BAIRRO: centro CEP: 2604000 - NILOPOLIS/RJ
 CNPJ: 11.574.747/0001-95
 PROCESSO: 2535.234790/2011-32 AUTORIZAÇÃO: 1.230117
 ATIVIDADE/CLASSE:
 ARMAZENAR MEDICAMENTO
 DISTRIBUIR MEDICAMENTO
 EXPEDIR MEDICAMENTO
 EMPRESA FARMACIA MEDICA COMERCIO DE PRODUTOS
 HOSPITALARES LTDA ME
 ENDEREÇO: RUA LAURESTACIO QD. 16 LT. 03
 BAIRRO: JARDIM PLANTAS CEP: 7533219 - GOIÂNIA/GO
 CNPJ: 12.624.375/0001-04
 PROCESSO: 2535.281405/2011-16 AUTORIZAÇÃO: 1.220099
 ATIVIDADE/CLASSE:
 ARMAZENAR MEDICAMENTO
 DISTRIBUIR MEDICAMENTO
 EXPEDIR MEDICAMENTO
 EMPRESA TRANSCOUT - TRANSPORTE DE CARGAS LTDA
 ENDEREÇO: AV. MAJORINAL AV TORREJO DA SERRARIA, N°
 271
 BAIRRO: VILA CONCEIÇÃO CEP: 9980900 - DUADESMIA/SP
 CNPJ: 05.118.993/0001-07
 PROCESSO: 2535.499302/2008-18 AUTORIZAÇÃO: 1.222115
 ATIVIDADE/CLASSE:
 TRANSPORTAR INSUMOS FARMACÊUTICOS-MEDICAMEN
 TO
 EMPRESA DISTRIBUIDORA DE MEDICAMENTOS PRODU
 FARMIA CAPEABA LTDA
 ENDEREÇO: RUA ALIPIO EMILIO DA COSTA, N° 22
 BAIRRO: PARAISO CEP: 2930400 - CACHOPOB DO ITAPE
 MIRIMES
 CNPJ: 06.970.280/0001-08
 PROCESSO: 2535.625097/2013-14 AUTORIZAÇÃO: 1.234196
 ATIVIDADE/CLASSE:
 ARMAZENAR MEDICAMENTO
 DISTRIBUIR MEDICAMENTO
 EXPEDIR MEDICAMENTO
 EMPRESA: DR. BÉDOVIS FARMACÉUTICA DO BRASIL LTDA
 ENDEREÇO: AVENIDA GUIDO CALOI, N° 1965 - GALPÃO 11
 BAIRRO: SANTO AMARO CEP: 0502140 - SÃO PAULO/SP
 CNPJ: 03.478.460/001-75
 PROCESSO: 2535.816160/2004-10 AUTORIZAÇÃO: 1.219319
 ATIVIDADE/CLASSE:
 ARMAZENAR MEDICAMENTO
 EXPEDIR MEDICAMENTO
 IMPORTAR MEDICAMENTO

EMPRESA HOSPIRA PRODUTOS HOSPITALARES LTDA
 ENDEREÇO: AVENIDA ENGENHEIRO LUIS CARLOS BERRINI,
 N° 901
 BAIRRO: CIDADE MUNICÍPIS CEP: 04573000 - SÃO PAUL
 LO/SP
 CNPJ: 06.283.146/0001-89
 PROCESSO: 2535.11878200/86 AUTORIZAÇÃO: 1.216611
 ATIVIDADE/CLASSE:
 ARMAZENAR MEDICAMENTO
 DISTRIBUIR MEDICAMENTO
 EXPEDIR MEDICAMENTO
 IMPORTAR MEDICAMENTO
 EMPRESA: PANPHARMA DISTRIBUIDORA DE MEDICAMEN
 TOS LTDA
 ENDEREÇO: R. BASTIÃO DA GAMA, N° 55, 96 - 66B
 BAIRRO: CHACARA PARREIAL CEP: 2916300 - SERRA ES
 CNPJ: 01.268.920/0026-09
 PROCESSO: 2535.172545/2010-97 AUTORIZAÇÃO: 1.22640
 ATIVIDADE/CLASSE:
 ARMAZENAR MEDICAMENTO
 DISTRIBUIR MEDICAMENTO
 EXPEDIR MEDICAMENTO
 EMPRESA: UNITEO MEDICAL LTDA
 ENDEREÇO: AVENIDA DOS IMARES, N° 481
 BAIRRO: INDIANÓPOLIS CEP: 14085000 - SÃO PAULO/SP
 CNPJ: 48.949.230/0001-66
 PROCESSO: 2500.025606/99-40 AUTORIZAÇÃO: 1.266911
 ATIVIDADE/CLASSE:
 ARMAZENAR MEDICAMENTO
 DISTRIBUIR MEDICAMENTO
 EXPEDIR MEDICAMENTO
 IMPORTAR MEDICAMENTO
 EMPRESA: UNIVERSAL DISTRIBUIDORA FARMACÉUTICA
 LTDA
 ENDEREÇO: RUA NOGUEIRA ACOLY, N° 1288A
 BAIRRO: PRIMEIRA CEP: 4010151 - FORTALEZA/CE
 CNPJ: 04.524.031/0001-06
 PROCESSO: 2535.013363/00-18 AUTORIZAÇÃO: 1.20603
 ATIVIDADE/CLASSE:
 ARMAZENAR MEDICAMENTO
 DISTRIBUIR MEDICAMENTO
 EXPEDIR MEDICAMENTO
 TRANSPORTAR MEDICAMENTO
 EMPRESA: J.C. DISTRIBUIDORA DE MEDICAMENTOS LTDA
 ENDEREÇO: AVENIDA T-2, 2544, QD. 09 LT. 4E
 BAIRRO: SETOR BLENIO CEP: 7423005 - GOIÂNIA/GO
 CNPJ: 03.426.117/0001-04
 PROCESSO: 2535.034465/01-65 AUTORIZAÇÃO: 1.21081
 ATIVIDADE/CLASSE:
 ARMAZENAR MEDICAMENTO
 DISTRIBUIR MEDICAMENTO
 EXPEDIR MEDICAMENTO
 TRANSPORTAR MEDICAMENTO

RESOLUÇÃO - RE Nº 2.508, DE 10 DE JULHO DE 2014

O Superintendente de Inspeção Sanitária no uso de suas atribuições legais conferidas pela Portaria nº 1.021, de 18 de junho de 2014, tendo em vista o disposto no art. 108 e no inciso I, § 1º do art. 6º do Regulamento Interno aprovado nos termos do Anexo I da Portaria nº 650 de 29 de maio de 2014, publicada no DJO de 2 de junho de 2014 e suas alterações, e

considerando o art. 12 e o art. 25 da Lei nº 6.366, de 23 de setembro de 1976, bem como o inciso IX, do art. 7º da Lei nº 6.792, de 26 de janeiro de 1999, resolve:

Art. 1º. Interditar o Pólo de Comércio de Anestésico Especial para Empresa de Medicamentos e Insumos Farmacêuticos, constantes no Anexo desta Resolução.

Art. 2º Esta Resolução entra em vigor na data de sua publicação.

DR. MATEUS GONÇALVES ARAÚJO JUNIOR

ANEXO

EMPRESA FARMACIA TEIXEIRA & PAULINO LTDA
 ENDEREÇO: PRAÇA SENADOR JOSÉ BUATO, N° 11
 BAIRRO: CENTRO CEP: 5753000 - PULSO ALÉGRE/RGS
 CNPJ: 01.593.996/0001-86
 PROCESSO: 2535.766504/2014-22
 MOTIVO DO INDEFERIMENTO:
 A atividade de manipulação de insumos farmacêuticos sujeitos a controle especial não consta no Relatório de Inspeção Técnica Sanitária apresentada; considerando Art. 8 da Resolução RDC nº 17/2011.
 EMPRESA: B. J. Leite Gomes - me
 ENDEREÇO: rua do maciã 742
 BAIRRO: centro CEP: 6509000 - LIMEIRO/PE
 CNPJ: 07.761.145/0001-14
 PROCESSO: 2535.23822021-85
 MOTIVO DO INDEFERIMENTO:
 A atividade de manipulação de insumos farmacêuticos sujeitos a controle especial não consta do Relatório de Inspeção Técnica Sanitária apresentada; considerando Art. 8 da Resolução RDC nº 17/2011.



Este documento assinado digitalmente conforme MP nº 2.206-2 de 24.04.2001, que institui a Infraestrutura de Chaves Públicas Brasileira - ICP-Brasil.

Handwritten signatures and marks at the bottom of the page.

AFE Bonelatas



Art. 1º. Este Regulamento entra em vigor na data de sua publicação.

Art. 2º. Este Regulamento entra em vigor na data de sua publicação.

BRUNO GONCALVES AZEVEDO VIANA

ANEXO

EMPRESA: INTER-DE PRODUTOS PARA A SAÚDE LTDA
ENDEREÇO: AV. PRESIDENTE TANCREDO NEVES, 271
BAHIA DO FUNDÃO, CEP: 44780-000 - VALENÇA GRANDE
MAT. DE CLASSE
CNPJ: 07.040.000/0001-01
PROFESSOR: 2187 0274-2417-74 - SITTIZIEMME, LINDA V
ATIVIDADE CLASSE
ARMAZENAR + DISTRIBUIÇÃO DE PRODUTOS DE TOILETARIA
DISTRIBUIÇÃO DE MATERIAIS DE CONFEIÇÃO DE BOUTONNÉ
ENF. DE COSMÉTICOS, PERFUMES, PRODUTOS DE HIGIENE
DIFUSOR DE COSMÉTICOS, PERFUMES, PRODUTOS DE HIGIENE
EMPRESA: DISTRIBUIDORA DO BENN LTDA
ENDEREÇO: AVENIDA ALMEIRANTE BARROSO, N. 4017-B
BAHIO DO NORTE, CEP: 66030-000 - BELÉM/PA
CNPJ: 05.729.234/0001-01
PROFESSOR: 7193 1723-2291-64 - FORTI, MRS. LUCIA LUIZ
ATIVIDADE CLASSE
ARMAZENAR + COSMÉTICOS, PERFUMES, PRODUTOS DE TOILETARIA
DISTRIBUIÇÃO DE COSMÉTICOS, PERFUMES, PRODUTOS DE HIGIENE
ENF. DE COSMÉTICOS, PERFUMES, PRODUTOS DE HIGIENE
DIFUSOR DE COSMÉTICOS, PERFUMES, PRODUTOS DE HIGIENE

RESOLUÇÃO - RE Nº 1.987, DE 9 DE MARÇO DE 2010

Art. 1º. Este Regulamento entra em vigor na data de sua publicação.

Art. 2º. Este Regulamento entra em vigor na data de sua publicação.

BRUNO GONCALVES AZEVEDO VIANA

ANEXO

EMPRESA: INTER-DE PRODUTOS PARA A SAÚDE LTDA
ENDEREÇO: AV. PRESIDENTE TANCREDO NEVES, 271
BAHIA DO FUNDÃO, CEP: 44780-000 - VALENÇA GRANDE
MAT. DE CLASSE
CNPJ: 07.040.000/0001-01
PROFESSOR: 2187 0274-2417-74 - SITTIZIEMME, LINDA V
ATIVIDADE CLASSE
ARMAZENAR + DISTRIBUIÇÃO DE PRODUTOS DE TOILETARIA
DISTRIBUIÇÃO DE MATERIAIS DE CONFEIÇÃO DE BOUTONNÉ
ENF. DE COSMÉTICOS, PERFUMES, PRODUTOS DE HIGIENE
DIFUSOR DE COSMÉTICOS, PERFUMES, PRODUTOS DE HIGIENE

RESOLUÇÃO - RE Nº 1.988, DE 9 DE MARÇO DE 2010

Art. 1º. Este Regulamento entra em vigor na data de sua publicação.

Art. 2º. Este Regulamento entra em vigor na data de sua publicação.

Art. 1º. Este Regulamento entra em vigor na data de sua publicação.

Art. 2º. Este Regulamento entra em vigor na data de sua publicação.

BRUNO GONCALVES AZEVEDO VIANA

ANEXO

EMPRESA: PETA MAX IMPORTAÇÃO E EXPORTAÇÃO LTDA
ENDEREÇO: AVENIDA JOSE MARIA WIDJAZEK, 407 - SALA 07
BAHIO - PLANALTO PAULISTA, CEP: 06570-000 - SÃO PAULO
MAT. DE CLASSE
CNPJ: 07.040.000/0001-01
PROFESSOR: 2187 0274-2417-74 - SITTIZIEMME, LINDA V
ATIVIDADE CLASSE
ARMAZENAR + DISTRIBUIÇÃO DE PRODUTOS DE TOILETARIA
DISTRIBUIÇÃO DE MATERIAIS DE CONFEIÇÃO DE BOUTONNÉ
ENF. DE COSMÉTICOS, PERFUMES, PRODUTOS DE HIGIENE
DIFUSOR DE COSMÉTICOS, PERFUMES, PRODUTOS DE HIGIENE

RESOLUÇÃO - RE Nº 1.989, DE 9 DE MARÇO DE 2010

Art. 1º. Este Regulamento entra em vigor na data de sua publicação.

Art. 2º. Este Regulamento entra em vigor na data de sua publicação.

BRUNO GONCALVES AZEVEDO VIANA

ANEXO

EMPRESA: TRANSMATOS COMÉRCIO IMPORTAÇÃO E EXPORTAÇÃO LTDA
ENDEREÇO: RUA BELLA VISTA, 77
BAHIO - VILA ARAUJO MARQUES, CEP: 02070-000 - SÃO BERNARDO DO CAMPO/SP
MAT. DE CLASSE
CNPJ: 07.040.000/0001-01
PROFESSOR: 2187 0274-2417-74 - SITTIZIEMME, LINDA V
ATIVIDADE CLASSE
ARMAZENAR + DISTRIBUIÇÃO DE PRODUTOS DE TOILETARIA
DISTRIBUIÇÃO DE MATERIAIS DE CONFEIÇÃO DE BOUTONNÉ
ENF. DE COSMÉTICOS, PERFUMES, PRODUTOS DE HIGIENE
DIFUSOR DE COSMÉTICOS, PERFUMES, PRODUTOS DE HIGIENE

RESOLUÇÃO - RE Nº 1.990, DE 9 DE MARÇO DE 2010

Art. 1º. Este Regulamento entra em vigor na data de sua publicação.

Art. 2º. Este Regulamento entra em vigor na data de sua publicação.

Art. 1º. Este Regulamento entra em vigor na data de sua publicação.

Art. 2º. Este Regulamento entra em vigor na data de sua publicação.

BRUNO GONCALVES AZEVEDO VIANA

ANEXO

EMPRESA: BCC COMERCIAL IMPORTADORA E EXPORTADORA LTDA
ENDEREÇO: Rua Joaquim Nabuco de Melo, 510 - sala 2
BAHIO - Casa Leopoldo Meyer, CEP: 01026-000 - SÃO PAULO
MAT. DE CLASSE
CNPJ: 07.040.000/0001-01
PROFESSOR: 2187 0274-2417-74 - SITTIZIEMME, LINDA V
ATIVIDADE CLASSE
ARMAZENAR + DISTRIBUIÇÃO DE PRODUTOS DE TOILETARIA
DISTRIBUIÇÃO DE MATERIAIS DE CONFEIÇÃO DE BOUTONNÉ
ENF. DE COSMÉTICOS, PERFUMES, PRODUTOS DE HIGIENE
DIFUSOR DE COSMÉTICOS, PERFUMES, PRODUTOS DE HIGIENE

RESOLUÇÃO - RE Nº 1.991, DE 9 DE MARÇO DE 2010

Art. 1º. Este Regulamento entra em vigor na data de sua publicação.

Art. 2º. Este Regulamento entra em vigor na data de sua publicação.

BRUNO GONCALVES AZEVEDO VIANA

EMPRESA: INTER-DE PRODUTOS PARA A SAÚDE LTDA
ENDEREÇO: AV. PRESIDENTE TANCREDO NEVES, 271
BAHIA DO FUNDÃO, CEP: 44780-000 - VALENÇA GRANDE
MAT. DE CLASSE
CNPJ: 07.040.000/0001-01
PROFESSOR: 2187 0274-2417-74 - SITTIZIEMME, LINDA V
ATIVIDADE CLASSE
ARMAZENAR + DISTRIBUIÇÃO DE PRODUTOS DE TOILETARIA
DISTRIBUIÇÃO DE MATERIAIS DE CONFEIÇÃO DE BOUTONNÉ
ENF. DE COSMÉTICOS, PERFUMES, PRODUTOS DE HIGIENE
DIFUSOR DE COSMÉTICOS, PERFUMES, PRODUTOS DE HIGIENE

RESOLUÇÃO - RE Nº 1.992, DE 9 DE MARÇO DE 2010

Art. 1º. Este Regulamento entra em vigor na data de sua publicação.

Art. 2º. Este Regulamento entra em vigor na data de sua publicação.



Handwritten signatures and initials at the bottom of the page.

Consulta Quadro de Sócios e Administradores - QSA

CNPJ: 17.472.278/0001-64
NOME EMPRESARIAL: GOLDENPLUS - COMERCIO DE MEDICAMENTOS E PRODUTOS HOSPITALARES LTDA
CAPITAL SOCIAL: R\$50.000,00 (Cinquenta mil reais)

O Quadro de Sócios e Administradores(QSA) constante da base de dados do Cadastro Nacional da Pessoa Jurídica (CNPJ) é o seguinte:

Nome/Nome Empresarial: MARCELO MAROSTICA
Qualificação: 49-Sócio-Administrador

Nome/Nome Empresarial: GUILHERME BERRIA
Qualificação: 49-Sócio-Administrador

Para informações relativas à participação no QSA, acessar o e-CAC com certificado digital ou comparecer a uma unidade da RFB.

Emitido no dia 02/05/2023 às 07:58 (data e hora de Brasília).



FILTROS APLICADOS:

Cadastro: CEIS
CPF / CNPJ sancionado: 17472278000164
Órgão sancionador: goldenplus

LIMPAR

Data da consulta: 02/05/2023 05:56:23

Data da última atualização: 04/2023 (Sistema Integrado de Registro do CEIS/CNEP - CEIS), 04/2023 (Sistema Integrado de Administração Financeira do Governo Federal (SIAFI) - CEPIM), 04/2023 (Sistema Integrado de Registro do CEIS/CNEP - Acordos de Licenciãçã), 04/2023 (Diário Oficial da União - CEAF), 04/2023 (Sistema Integrado de Registro do CEIS/CNEP - CNEP).

DETALHES	CADASTRO	CNPJ/CPF SANCIONADO	NOME SANCIONADO	UF SANCIONADO	ÓRGÃO/ENTIDADE SANCIONADORA	CATEGORIA SANCÃO	DATA DE PUBLICAÇÃO DA SANCÃO	VALOR DA MULTA	QUANTIDADE
----------	----------	---------------------	-----------------	---------------	-----------------------------	------------------	------------------------------	----------------	------------

Nenhum registro encontrado

(Handwritten signatures)





CONTROLADORIA-GERAL DA UNIÃO

Certidão negativa correcional (CGU-PJ, CEIS, CNEP e CEPIM)

Consultado: **GOLDENPLUS - COMERCIO DE MEDICAMENTOS E PRODUTOS HOSPITALARES LTDA**

CPF/CNPJ: **17.472.278/0001-64**

Certifica-se que, em consulta aos cadastros CGU-PJ, CEIS, CNEP e CEPIM mantidos pela Corregedoria-Geral da União, **NÃO CONSTAM** registros de penalidades vigentes relativas ao CNPJ/CPF consultado.

Destaca-se que, nos termos da legislação vigente, os referidos cadastros consolidam informações prestadas pelos entes públicos, de todos os Poderes e esferas de governo.

O Sistema CGU-PJ consolida os dados sobre o andamento dos processos administrativos de responsabilização de entes privados no Poder Executivo Federal.

O Cadastro Nacional de Empresas Inidôneas e Suspensas (CEIS) apresenta a relação de empresas e pessoas físicas que sofreram sanções que implicaram a restrição de participar de licitações ou de celebrar contratos com a Administração Pública.

O Cadastro Nacional de Empresas Punidas (CNEP) apresenta a relação de empresas que sofreram qualquer das punições previstas na Lei nº 12.846/2013 (Lei Anticorrupção).

O Cadastro de Entidades Privadas sem Fins Lucrativos Impedidas (CEPIM) apresenta a relação de entidades privadas sem fins lucrativos que estão impedidas de celebrar novos convênios, contratos de repasse ou termos de parceria com a Administração Pública Federal, em função de irregularidades não resolvidas em convênios, contratos de repasse ou termos de parceria firmados anteriormente.

Certidão emitida às 08:01:45 do dia 02/05/2023 , com validade até o dia 01/06/2023.

Link para consulta da verificação da certidão <https://certidoes.cgu.gov.br/>

Código de controle da certidão: gzxK9tNbtXDodjQA0PgK

Qualquer rasura ou emenda invalidará este documento.



Assinaturas manuscritas e rubrica no rodapé da página.

GOLDEN PLUS COMERCIO DE MEDICAMENTOS E PRODUTOS HOSPITALARES LTDA.

Iniciou suas atividades em 24/01/2013

1. Identificação

Razão Social: Golden Plus- Com. De Med. e Prod. Hosp. Ltda.
Endereço e Local p/ Entrega: RUA DAS ROSEIRAS-50- CENTRO
CEP: 99740-000 Barão de Cotegipe/RS
CNPJ: 17.472.278/0001-64
I.E: 170/0009050

Junta Comercial: 24/01/2013 – Registrado sob o Nº 43.2.07321375

Telefones: 54- 3523 2202/2138

Email: adm@goldenplus.net.br

Local p/ Cobrança: financeiro@goldenplus.net.br

2. Dados Complementares

Ramo de Atividade: Comercio de medicamentos e produtos hospitalares.

Não Possui Filiais

3. SÓCIOS e representantes legal:

Marcelo Marostica 95% CPF: 820.347.290-72

Guilherme Berria 05% CPF: 028.430.540-52

4. REFERÊNCIA BANCÁRIA

BANCO BRASIL

Agência 0132-5
Conta Corrente 114209-7
Fone: 54- 3861 7550

BANCO SICREDI

Agência 0217
Conta Corrente 065608
Fone: 54-3523 2003

5. REFERÊNCIAS COMERCIAIS

Farmace

Telefone: 54-3217 5422
Contato: Edson

Ortofen

Telefone: 11-3522 7495
Contato: Pedro

Misnner

Telefone: 0800470015
Contato: Talita

Ciex

Telefone: 51-3374 3422
Contato: Luciane





DECLARAÇÃO DE ISENÇÃO DE LICENCIAMENTO AMBIENTAL - Nº 14
Processo: 47

O Município de Barão de Cotegipe, no uso de suas atribuições, com base no disposto na Lei Complementar n.º 140/2011, na Resolução do CONAMA n.º 237/97, nas Resoluções CONSEMA n.º 372/2018 e suas alterações, Resolução do Conselho Municipal de Meio Ambiente n.º 01/2015, que atribuem ao Município de Barão de Cotegipe à realização de Licenciamento Ambiental das Atividades de Impacto Local, e com base no protocolo administrativo n.º 60, concede a presente DECLARAÇÃO DE ISENÇÃO DE LICENCIAMENTO nas condições e restrições abaixo especificadas: Identificação:

EMPREENDEDOR: GOLDENPLUS-COMERCIO DE MEDICAMENTOS E PRODUTOS HOSPITALARES LTDA - 8136 CNPJ/CPF: 17.472.278/0001-64
ENDEREÇO: Rua das Roseiras
MUNICÍPIO: Barão de Cotegipe/RS

Empreendimento: LOCALIZAÇÃO: 52°22'53.7" 27°37'22.3" RELATIVA A ATIVIDADE DE:
COMÉRCIO DE MEDICAMENTOS E PRODUTOS HOSPITALARES LTDA.

Visto os seguintes motivos:

1. Trata-se de atividade de pequeno porte e baixo potencial poluidor, conforme o disposto no § 2º do Art. 2º da Resolução CONAMA n.º 237, de 19 de dezembro de 1997.
2. Trata-se de atividade declarada isenta, conforme Resolução Conselho Municipal de Meio Ambiente n.º 01/2015.

Condições e Restrições:

1. Este documento não autoriza a intervenção em Áreas de Preservação Permanente (APP), conforme Lei Federal n.º 12.651, de 25 de Maio de 2012;
2. Deverá ser observada a legislação referente à preservação de mata nativa e, em caso de supressão de parte da mesma, deverá ser atendido o Decreto Estadual n.º 38.355, de 01/04/98, e a Resolução do CONAMA n.º 300, de 20/03/02, com referência à obtenção da Licença Prévia de Exame e Avaliação da Área Florestal, emitida pelo Órgão Ambiental Competente.
3. Havendo alteração nos atos constitutivos, cópia dos mesmos deverão ser apresentados imediatamente à Prefeitura Municipal de Barão de Cotegipe, como forma de juntada ao protocolo administrativo n.º 60, sob pena do Empreendedor acima identificado continuar com a responsabilidade sobre a atividade/ empreendimento.
4. Esta declaração perderá sua validade caso os dados fornecidos pelo Empreendedor e seu Responsável Técnico não correspondam à realidade.





ESTADO DO RIO GRANDE DO SUL
PREFEITURA MUNICIPAL DE BARÃO DE COTEGIPE
DEPARTAMENTO MUNICIPAL DE MEIO AMBIENTE
E-mail: meioambiente@baraohecotegipe.rs.gov.br

5. Esta declaração não dispensa nem substitui quaisquer alvarás ou certidões de qualquer natureza, exigidos pela legislação Federal, Estadual ou Municipal, nem exclui as demais licenças ambientais.

6. Esta declaração deverá estar disponível no local da atividade licenciada para efeitos de fiscalização.

Barão de Cotegipe - RS, 28 de julho de 2022..

Este documento licenciatório é válido para as condições acima por prazo indeterminado até a vigência da RESOLUÇÃO do CONSEMA 372/2018 e suas alterações.

Denise Mesquita Martins
Licenciadora Ambiental
CrBio 075582/03-D





TRIBUNAL DE CONTAS DA UNIÃO

Consulta Consolidada de Pessoa Jurídica

Este relatório tem por objetivo apresentar os resultados consolidados de consultas eletrônicas realizadas diretamente nos bancos de dados dos respectivos cadastros. A responsabilidade pela veracidade do resultado da consulta é do Órgão gestor de cada cadastro consultado. A informação relativa à razão social da Pessoa Jurídica é extraída do Cadastro Nacional da Pessoa Jurídica, mantido pela Receita Federal do Brasil.

Consulta realizada em: 02/05/2023 07:55:17

Informações da Pessoa Jurídica:

Razão Social: **GOLDENPLUS - COMERCIO DE MEDICAMENTOS E PRODUTOS HOSPITALARES LTDA**
CNPJ: 17.472.278/0001-64

Resultados da Consulta Eletrônica:

Órgão Gestor: TCU
Cadastro: **Licitantes Inidôneos**
Resultado da consulta: **Nada Consta**

Para acessar a certidão original no portal do órgão gestor, clique [AQUI](#).

Órgão Gestor: CNJ
Cadastro: **CNIA - Cadastro Nacional de Condenações Cíveis por Ato de Improbidade Administrativa e Inelegibilidade**
Resultado da consulta: **Nada Consta**

Para acessar a certidão original no portal do órgão gestor, clique [AQUI](#).

Órgão Gestor: **Portal da Transparência**
Cadastro: **Cadastro Nacional de Empresas Inidôneas e Suspensas**
Resultado da consulta: **Nada Consta**

Para acessar a certidão original no portal do órgão gestor, clique [AQUI](#).



Órgão Gestor: **Portal da Transparência**
Cadastro: **CNEP - Cadastro Nacional de Empresas Punidas**
Resultado da consulta: **Nada Consta**

Para acessar a certidão original no portal do órgão gestor, clique [AQUI](#).

Obs: A consulta consolidada de pessoa jurídica visa atender aos princípios de simplificação e racionalização de serviços públicos digitais. Fundamento legal: Lei nº 12.965, de 23 de abril de 2014, Lei nº 13.460, de 26 de junho de 2017, Lei nº 13.726, de 8 de outubro de 2018, Decreto nº 8.638 de 15, de janeiro de 2016.



Improbidade Administrativa e Inelegibilidade

Certidão Negativa

Certifico que nesta data (02/05/2023 às 07:56) NÃO CONSTA no Cadastro Nacional de Condenações Cíveis por Ato de Improbidade Administrativa e Inelegibilidade registros de condenação com trânsito em julgado ou sanção ativa quanto ao CNPJ nº 17.472.278/0001-64.

A condenação por atos de improbidade administrativa não implica automático e necessário reconhecimento da inelegibilidade do condenado.

Para consultas sobre inelegibilidade acesse portal do TSE em <http://divulgacontas.tse.jus.br/>

Esta certidão é expedida gratuitamente. Sua autenticidade pode ser por meio do número de controle 6450.EC43.3F18.9963 no seguinte endereço: https://www.cnj.jus.br/improbidade_adm/autenticar_certidao.php





TRIBUNAL DE CONTAS DA UNIÃO
CERTIDÃO NEGATIVA
DE
LICITANTES INIDÔNEOS

Nome completo: **GOLDENPLUS - COMERCIO DE MEDICAMENTOS E PRODUTOS HOSPITALARES LTDA**

CPF/CNPJ: **17.472.278/0001-64**

O Tribunal de Contas da União CERTIFICA que, na presente data, o (a) requerente acima identificado(a) NÃO CONSTA da relação de responsáveis inidôneos para participar de licitação na administração pública federal, por decisão deste Tribunal, nos termos do art. 46 da Lei nº 8.443/92 (Lei Orgânica do TCU).

Não constam da relação consultada para emissão desta certidão os responsáveis ainda não notificados do teor dos acórdãos condenatórios, aqueles cujas condenações tenham tido seu prazo de vigência expirado, bem como aqueles cujas apreciações estejam suspensas em razão de interposição de recurso com efeito suspensivo ou de decisão judicial.

Certidão emitida às 07:56:33 do dia 02/05/2023, com validade de trinta dias a contar da emissão.

A veracidade das informações aqui prestadas podem ser confirmadas no sítio <https://contas.tcu.gov.br/ords/f?p=INABILITADO:5>

Código de controle da certidão: **JXQO020523075633**

Atenção: qualquer rasura ou emenda invalidará este documento.





Sistema de Cadastramento Unificado de Fornecedores - SICAF

Declaração

Declaramos para os fins previstos na Lei nº 8.666, de 1993, conforme documentação registrada no SICAF, que a situação do fornecedor no momento é a seguinte:

Dados do Fornecedor

CNPJ: 17.472.278/0001-64 DUNS®: 90*****40
Razão Social: GOLDENPLUS - COMERCIO DE MEDICAMENTOS E PRODUTOS HOSPITALARES LTDA
Nome Fantasia: GOLDENPLUS
Situação do Fornecedor: Credenciado Data de Vencimento do Cadastro: 29/09/2023
Natureza Jurídica: SOCIEDADE EMPRESÁRIA LIMITADA
MEI: Não
Porte da Empresa: Demais

Ocorrências e Impedimentos

Ocorrência: Consta
Impedimento de Licitar: Consta

Níveis cadastrados:

I - Credenciamento

II - Habilitação Jurídica

III - Regularidade Fiscal e Trabalhista Federal

Receita Federal e PGFN	Validade:	18/11/2023
FGTS	Validade:	22/06/2023
Trabalhista (http://www.tst.jus.br/certidao)	Validade:	20/11/2023

IV - Regularidade Fiscal Estadual/Distrital e Municipal

Receita Estadual/Distrital	Validade:	30/06/2023
Receita Municipal	Validade:	29/10/2023

V - Qualificação Técnica

VI - Qualificação Econômico-Financeira

Validade: 31/05/2024



Esta declaração é uma simples consulta e não tem efeito legal

Emitido em: 24/05/2023 08:51

CPF: 028.430.540-52 Nome: GUILHERME BERRIA

Ass: _____



Sistema de Cadastramento Unificado de Fornecedores - SICAF

ANEXO
Impedimentos de Licitar

Dados do Fornecedor

CNPJ: 17.472.278/0001-64 DUNS®: 90*****40
Razão Social: GOLDENPLUS - COMERCIO DE MEDICAMENTOS E PRODUTOS
HOSPITALARES LTDA
Nome Fantasia: GOLDENPLUS
Situação do Fornecedor: Credenciado

Impedimento de Licitar no Âmbito:

ESTADO DO MATO GROSSO / 989185-PREFEITURA MUNICIPAL DE TANGARA DA SERRA





CERTIDÃO ESPECÍFICA

O Secretário Geral da Junta Comercial, Industrial e Serviços do Rio Grande do Sul CERTIFICA, nos termos do art. 29 da Lei Federal nº 8.934, de 18 de novembro de 1994, nos arts. 78, inciso III e 81 do Decreto nº 1.800, de 30 de Janeiro de 1996; da Instrução Normativa IN/DREI nº 81 de 10 de junho de 2020, a requerimento, conforme o protocolo de nº 23/162.400-0, que consta no Cadastro Estadual de Empresa Mercantis, formado e organizado por esta Junta Comercial na forma disciplinada no art. 7º, VIII, do Decreto 1800/1996, registro da empresa **GOLDENPLUS COMÉRCIO DE MEDICAMENTOS E PRODUTOS HOSPITALARES LTDA**, ATIVA, NIRE **4320732137-5**, CNPJ **17.472.278/0001-64**, com sede na RUA DAS ROSEIRAS, Nº 50, BAIRRO CENTRO, CEP 99740-000, BARÃO DE COTEGIPE/RS. Certifica, mais, que em ato registrado sob NIRE 43207321375 em 24/01/2013, Contrato Social. Certifica, por fim, que em último ato registrado desta empresa nesta Junta Comercial sob nº 8476093 em 27/10/2022, Alteração Contratual, dentre outros assuntos, consta as seguintes atividades da empresa: 4645101 – COMERCIO ATACADISTA DE INSTRUMENTOS E MATERIAIS PARA USO MEDICO, CIRÚRGICO, HOSPITALAR E DE LABORATÓRIOS 1742701 – FABRICAÇÃO DE FRALDAS DESCARTÁVEIS 4623109 – COMÉRCIO ATACADISTA DE ALIMENTOS PARA ANIMAIS 4639701 – COMÉRCIO ATACADISTA DE PRODUTOS ALIMENTÍCIOS EM GERAL 4642701 – COMÉRCIO ATACADISTA DE ARTIGOS DO VESTUÁRIO E ACESSÓRIOS, EXCETO PROFISSIONAIS E DE SEGURANÇA 4644301 – COMÉRCIO ATACADISTA DE MEDICAMENTOS E DROGAS DE USO HUMANO 4644302 – COMÉRCIO ATACADISTA DE MEDICAMENTOS E DROGAS DE USO VETERINÁRIO 4645102 – COMÉRCIO ATACADISTA DE PRÓTESES E ARTIGOS DE ORTOPEDIA 4645103 – COMÉRCIO ATACADISTA DE PRODUTOS ODONTOLÓGICOS 4646001 – COMÉRCIO ATACADISTA DE COSMÉTICOS E PRODUTOS DE PERFUMARIA 4646002 – COMÉRCIO ATACADISTA DE PRODUTOS DE HIGIENE PESSOAL 4649401 – COMERCIO ATACADISTA DE EQUIPAMENTOS ELÉTRICOS DE USO PESSOAL E DOMESTICO 4649408 – COMÉRCIO ATACADISTA DE PRODUTOS DE HIGIENE, LIMPEZA E CONSERVAÇÃO DOMICILIAR 4649499 – COMÉRCIO ATACADISTA DE OUTROS EQUIPAMENTOS E ARTIGOS DE USO PESSOAL E DOMESTICO NÃO ESPECIFICADOS ANTERIORMENTE 4664800 – COMÉRCIO ATACADISTA DE MÁQUINAS, APARELHOS E EQUIPAMENTOS PARA USO ODONTO MÉDICO HOSPITALAR 4691500 – COMÉRCIO ATACADISTA DE





MERCADORIAS EM GERAL, COM PREDOMINÂNCIA DE PRODUTOS ALIMENTÍCIOS 4693100 – COMÉRCIO ATACADISTA DE MERCADORIAS EM GERAL, SEM PREDOMINÂNCIA DE ALIMENTOS OU DE INSUMOS AGROPECUÁRIOS 4759899 – COMÉRCIO VAREJISTA DE OUTROS ARTIGOS DE USO DOMÉSTICO NÃO ESPECIFICADOS ANTERIORMENTE 4771704 – COMÉRCIO VAREJISTA DE MEDICAMENTOS VETERINÁRIOS 4772500 – COMÉRCIO VAREJISTA DE COSMÉTICOS, PRODUTOS DE PERFUMARIA E DE HIGIENE PESSOAL 4781400 – COMÉRCIO VAREJISTA DE ARTIGOS DO VESTUÁRIO E ACESSÓRIOS 4789004 – COMÉRCIO VAREJISTA DE ANIMAIS VIVOS E DE ARTIGOS E ALIMENTOS PARA ANIMAIS DE ESTIMAÇÃO 4930202 – TRANSPORTE RODOVIÁRIO DE CARGA, EXCETO PRODUTOS PERIGOSOS E MUDANÇAS, INTERMUNICIPAL, INTERESTADUAL E INTERNACIONAL 4930203 – TRANSPORTE RODOVIÁRIO DE PRODUTOS PERIGOSOS 5211701 – ARMAZÉNS GERAIS – EMISSÃO DE WARRANT 5211799 – DEPÓSITOS DE MERCADORIAS PARA TERCEIROS, EXCETO ARMAZÉNS GERAIS E GUARDA-MÓVEIS 8211300 – SERVIÇOS COMBINADOS DE ESCRITÓRIO E APOIO ADMINISTRATIVO 8292000 – ENVASAMENTO E EMPACOTAMENTO SOB CONTRATO.

O referido é verdade. Dou fé. Junta Comercial, Industrial e Serviços do Rio Grande do Sul. Porto Alegre, 19 de Maio de 2023. Nada mais.

JOSÉ TADEU JACOBY
SECRETÁRIO GERAL





Certidão Simplificada

Certificamos que as informações abaixo constam dos documentos arquivados nesta Junta Comercial e são vigentes na data de sua expedição.

Nome Empresarial:	GOLDENPLUS COMERCIO DE MEDICAMENTOS E PRODUTOS HOSPITALARES LTDA		
Natureza Jurídica:	SOCIEDADE EMPRESARIA LIMITADA		
Número de Identificação do Registro de Empresas - NIRE	CNPJ	Data de Arquivamento do Ato Constitutivo	Data de Início de Atividade
4320732137-5	17.472.278/0001-64	24/01/2013	01/02/2013

Endereço Completo:

RUA DAS ROSEIRAS 50 - BAIRRO CENTRO CEP 99740-000 - BARAO DE COTEGIPE/RS

Objeto Social:

4645-1/01 COMERCIO ATACADISTA DE INSTRUMENTOS E MATERIAIS PARA USO MEDICO CIRURGICO HOSPITALAR E DE LABORATORIOS 4639-7/01 COMERCIO ATACADISTA DE PRODUTOS ALIMENTICIOS4644-3/01 COMERCIO ATACADISTA DE MEDICAMENTOS E DROGAS DE USO HUMANO4645-1/03 COMERCIO ATACADISTA DE PRODUTOS ODONTOLOGICOS4645-1/02 COMERCIO ATACADISTA DE PROTESES E ARTIGOS DE ORTOPEDIA4646-0/01 COMERCIO ATACADISTA DE COSMETICOS E PRODUTOS DE PERFUMARIA4646-0/02 COMERCIO ATACADISTA DE PRODUTOS DE HIGIENE PESSOAL4664-8/00 COMERCIO ATACADISTA DE MAQUINAS, APARELHOS E EQUIPAMENTOS PARA USO ODONTOMEDICO HOSPITALAR PARTES E PECAS4649-4/08 COMERCIO ATACADISTA DE PRODUTOS DE HIGIENE, LIMPEZA E CONSERVACAO DOMICILIAR4691-5/00 COMERCIO ATACADISTA DE MERCADORIAS COM PREDOMINANCIA DE PRODUTOS ALIMENTICIOS4693-1/00 COMERCIO ATACADISTA DE MERCADORIAS SEM PREDOMINANCIA DE ALIMENTOS OU DE INSUMOS AGROPECUARIOS4772-5/00 COMERCIO VAREJISTA DE COSMETICOS, PRODUTOS DE PERFUMARIA E DE HIGIENE PESSOAL 1742-7/01 FABRICACAO DE FRALDAS DESCARTAVEIS8211-3/00 SERVICOS COMBINADOS DE ESCRITORIO E APOIO ADMINISTRATIVO5211-7/01 ARMAZENS GERAIS - EMISSAO DE WARRANT5211-7/99 DEPOSITOS DE MERCADORIAS PARA TERCEIROS, EXCETO ARMAZENS GERAIS E GUARDA MOVEIS4649-4/01 COMERCIO ATACADISTA DE EQUIPAMENTOS ELETRICOS DE USO PESSOAL E DOMESTICO4623-1/09 COMERCIO ATACADISTA DE ALIMENTOS PARA ANIMAIS4642-7/01 COMERCIO ATACADISTA DE ARTIGOS DO VESTUARIO E ACESSORIOS, EXCETO PROFISSIONAIS E DE SEGURANCA4644-3/02 COMERCIO ATACADISTA DE MEDICAMENTOS E DROGAS DE USO VETERINARIO4649-4/99 COMERCIO ATACADISTA DE OUTROS EQUIPAMENTOS E ARTIGOS DE USO PESSOAL E DOMESTICO NAO ESPECIFICADOS ANTERIORMENTE4781-4/00 COMERCIO VAREJISTA DE ARTIGOS DO VESTUARIO E ACESSORIOS4771-7/04 COMERCIO VAREJISTA DE MEDICAMENTOS VETERINARIOS4759-8/99 COMERCIO VAREJISTA DE OUTROS ARTIGOS DE USO PESSOAL E DOMESTICO NAO ESPECIFICADOS ANTERIORMENTE4789-0/04 COMERCIO VAREJISTA DE ANIMAIS VIVOS E DE ARTIGOS E ALIMENTOS PARA ANIMAIS DE ESTIMACAO8292-0/00 ENVASAMENTO E EMPACOTAMENTO SOB CONTRATO.4930-2/02 TRANSPORTE RODOVIARIO DE CARGA, EXCETO PRODUTOS PERIGOSOS E MUDANCAS, INTERMUNICIPAL, INTERESTADUAL E INTERNACIONAL4930-2/03 TRANSPORTE RODOVIARIO DE PRODUTOS PERIGOSOS

Capital Social:	R\$ 50.000,00	Microempresa ou Empresa de Pequeno Porte NÃO (Lei Complementar nº123/06)	Prazo de Duração
CINQUENTA MIL REAIS			INDETERMINADO
Capital Integralizado:	R\$ 50.000,00		
CINQUENTA MIL REAIS			

Sócio(s)/Administrador(es)

CPF/NIRE	Nome	Térn. Mandato	Participação	Função
028.430.540-52	GUILHERME BERRIA	xxxxxxx	R\$ 2.500,00	SÓCIO / ADMINISTRADOR
820.347.290-72	MARCELO MAROSTICA	xxxxxxx	R\$ 47.500,00	SÓCIO / ADMINISTRADOR

Status: CADASTRADA

Situação: ATIVA

Último Arquivamento: 27/10/2022

Número: 8476093

Ato 002 - ALTERACAO

Evento(s) 2244 - ALTERACAO DE ATIVIDADES ECONOMICAS (PRINCIPAL E SECUNDARIAS)

2015 - ALTERACAO DE OBJETO SOCIAL



Certidão Simplificada Digital emitida pela JUNTA COMERCIAL, INDUSTRIAL E SERVIÇOS DO RIO GRANDE DO SUL e certificada digitalmente. Se desejar confirmar a autenticidade desta certidão, acesse o site da JUCISRS (<http://jucisrs.rs.gov.br>) e clique em validar certidão. A certidão pode ser validada de duas formas:

- 1) Validação por envio de arquivo (upload)
- 2) Validação visual (digite o nº C230000456629 e visualize a certidão)



23/140.170-1

(Handwritten signatures and marks)

Junta Comercial, Industrial e Serviços do Rio Grande do Sul



Certidão Simplificada

Certificamos que as informações abaixo constam dos documentos arquivados nesta Junta Comercial e são vigentes na data de sua expedição.

Nome Empresarial: GOLDENPLUS COMERCIO DE MEDICAMENTOS E PRODUTOS HOSPITALARES LTDA
Natureza Jurídica: SOCIEDADE EMPRESARIA LIMITADA

Filial(ais) nesta Unidade da Federação ou fora dela

Nire CNPJ Endereço

NADA MAIS#

Porto Alegre, 02 de Maio de 2023 16:18



Certidão Simplificada Digital emitida pela JUNTA COMERCIAL, INDUSTRIAL E SERVIÇOS DO RIO GRANDE DO SUL e certificada digitalmente. Se desejar confirmar a autenticidade desta certidão, acesse o site da JUCISRS (<http://jucisrs.rs.gov.br>) e clique em validar certidão. A certidão pode ser validada de duas formas:

- 1) Validação por envio de arquivo (upload)
- 2) Validação visual (digite o nº C230000456629 e visualize a certidão)



23/140.170-1



MUNICÍPIO DE DORES DO TURVO
ESTADO DE MINAS GERAIS – CEP.: 36.513-000
RUA PAULO FERNANDES DE FARIA, 55- CENTRO-DORES DO TURVO.
licitacao@doresdoturvo.mg.gov.br
CNPJ:18.128.249/0001-42

CERTIDÃO DE ENCERRAMENTO DE 1º VOLUME

Certifico e dou fé que, visando melhor manuseio do Processo Licitatório nº 088/2023, Pregão Eletrônico Nº 022/2023, procedi com o encerramento do 1º volume do processo, na página 590.

Dores do Turvo MG, 01 de maio de 2023.

Marcelo Lara Goulart
Pregoeiro